

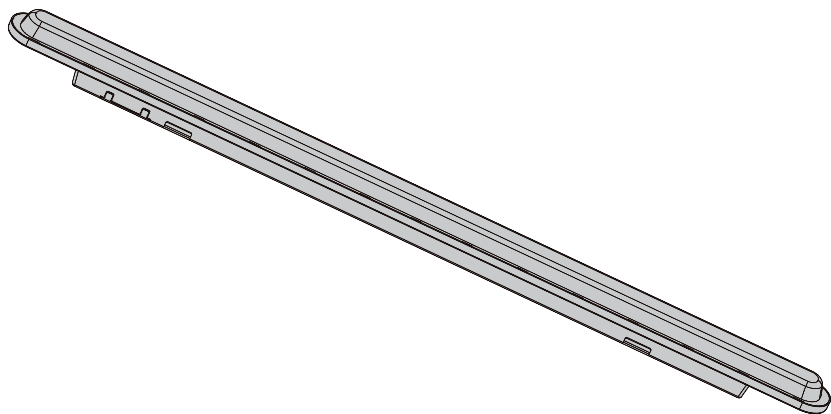

Volga



EAN CODE : 3276000703693
EAN CODE : 3276000703648
EAN CODE : 3276000670599
EAN CODE : 3276000703655
EAN CODE : 3276000703662



FR Manuel d'Instructions

ES Manual de Instrucciones

PT Manual de Instruções

IT Manuale di Istruzioni

EL Εγχειρίδιο Οδηγιών

PL Instrukcja Obsługi

UA Інструкція з Експлуатації

RO Manual de Instrucțiuni

EN Instructions Manual



- FR** Nous vous remercions d'avoir acheté ce produit. Nous vous conseillons de lire attentivement la notice d'installation, d'utilisation et d'entretien. Nous avons conçu ce produit pour vous apporter entière satisfaction.
Si vous avez besoin d'aide, l'équipe de votre magasin est à votre disposition pour vous accompagner.
- ES** Le agradecemos haber comprado este producto. Le recomendamos leer atentamente el manual de instalación, uso y mantenimiento. Este producto ha sido diseñado para proporcionarle plena satisfacción.
Si necesita alguna ayuda, el personal de la tienda estará a su disposición para guiarle.
- PT** Agradecemos a sua preferência por este produto. Aconselhamo-lhe ler o manual de instalação, utilização e manutenção com atenção. Criámos este produto para sua completa satisfação.
Se precisar de ajuda, a equipa da sua loja está à sua disposição para o acompanhar.
- IT** Grazie per aver acquistato questo prodotto. Vi raccomandiamo di leggere attentamente il manuale di installazione, utilizzo e manutenzione. Questo prodotto è stato progettato per offrirvi la massima soddisfazione.
Per ricevere assistenza, il personale del punto vendita è a vostra disposizione.
- EL** Ευχαριστούμε για την αγορά σας αυτού του προϊόντος. Σας συμβουλεύουμε να διαβάσετε προσεκτικά τις οδηγίες εγκατάστασης, χρήσης και συντήρησης. Σχεδιάσαμε αυτό το προϊόν για να σας προσφέρει πλήρη ικανοποίηση.
Αν χρειάζεστε βοήθεια, η ομάδα του καταστήματος από το οποίο αγοράσατε το προϊόν είναι στη διάθεσή σας
- PL** Dziękujemy za zakup produktu firmy. Zalecamy, aby uważnie przeczytać instrukcję instalacji, użytkowania i konserwacji. Ten produkt marki zaprojektowaliśmy, aby spełnić wszystkie Państwa oczekiwania.
W razie potrzeby pracownicy sklepu służą Państwu pomocą i są do Państwa dyspozycji.
- UA** Дякуємо вам за покупку цього виробу. Ми радимо вам уважно прочитати інструкції з установлення, експлуатації та технічного обслуговування. Ми розробили цей виріб для того, щоб він приносив вам задоволення.
Якщо вам потрібна допомога, співробітники вашого магазину готові допомогти вам
- RO** Vă mulțumim pentru achiziționarea acestui produs. Vă sfătuim să citiți cu atenție instrucțiunile de instalare, de utilizare și de întreținere. Am conceput acest produs pentru a vă furniza satisfacție totală.
Dacă aveți nevoie de ajutor, echipa magazinului de cumpărare este la dispoziția dumneavoastră pentru a vă asista.
- EN** Thank you for purchasing this product. We recommend that you read the installation, user and maintenance instructions carefully. We have designed this product to ensure your complete satisfaction.
If you require assistance, the team at your retailer is on hand to help you.



1x

(A)



2x



(B)

4x



(C)

4x



(D)

0 1 2 3 4 5 cm

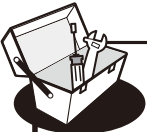
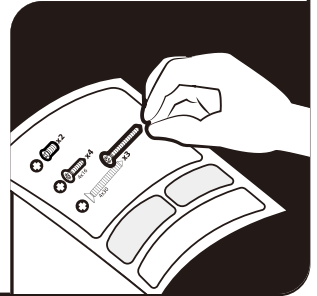
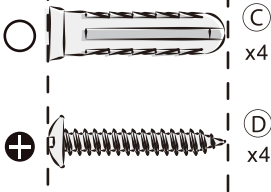

Φ6mmxPH2

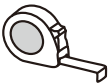
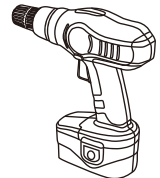

Φ6mm





Attention danger / Atención: Peligro / Atenção perigo / Attenzione pericolo / Προσοχή κίνδυνος / Uwaga niebezpieczeństwo / Увага! Небезпечно! / Atenție, pericol / Caution danger



Hors tension / Apagado / Desligado da alimentação / Fuori tensione / Εκτός τάσης / Odłączenie zasilania / Не під напругою / Desligar / Power off



Mise sous tension / Puesta en tensión / Ligação da alimentação / Messo sotto tensione / Σύνδεση με το ηλεκτρικό δίκτυο / Włączenie zasilania / Punere sub tensiune / Power up



FR: Mentions Légales & Consignes de Sécurité / **ES:** Instrucciones Legales y de Seguridad / **PT:** Avisos Legais e instruções de Segurança / **IT:** Istruzioni Legali e di Sicurezza / **EL:** Νομικό σημείωμα και οδηγίες ασφαλείας / **PL:** Uwagi Prawne i Instrukcja Bezpieczeństwa / **UA:** Керівництво з Техніки / **RO:** Manual privind siguranța / **EN:** Legal & Safety Instructions



6 → 14



FR: Montage / **ES:** Montaje / **PT:** Montagem / **IT:** Montaggio / **EL:** Συναρμολόγηση / **PL:** Montaż / **UA:** Збірка / **RO:** Montaj / **EN:** Assembly



15 → 16



FR: Utilisation / **ES:** Utilización / **PT:** Utilização / **IT:** Uso / **EL:** Χρήση / **PL:** Użytkowanie / **UA:** Використання / **RO:** Utilizare / **EN:** Use



17

1. Symboles d'avertissement



Lire les consignes

2. Consignes de sécurité générales

Merci de lire attentivement ces consignes avant d'utiliser l'équipement et de les conserver précieusement afin de pouvoir vous y référer ultérieurement. Si nécessaire, transmettre ce mode d'emploi à un tiers.

AVERTISSEMENT : Lorsque vous utilisez une installation électrique, veuillez respecter les mesures de sécurité élémentaires pour réduire les risques d'incendie, de choc électrique et de blessures personnelles.

1) Général

Tous les visiteurs - et particulièrement les enfants - doivent rester à l'écart de la zone de travail.

Vérifier si les caractéristiques électriques de ce luminaire sont compatibles avec votre installation.

AVERTISSEMENT : Avant de démarrer l'installation, merci de vous assurer que la connexion électrique n'est pas en sous-tension : il vous suffit de déclencher le disjoncteur ou de retirer le fusible. Merci d'assurer la protection contre les redémarrages.

A utiliser en intérieur et en extérieur. Le luminaire portant la mention IP65 résiste à la poussière, aux éclaboussures et peut être utilisé dans des pièces humides.

Pour une utilisation dans des environnements dans les quels on ne s'attend à rencontrer aucune accumulation inhabituelle de poussières.

2) Sécurité électrique

Le luminaire doit être installé par un électricien autorisé selon les codes électriques nationaux.



Danger, risque de chocs électriques. La source lumineuse contenue dans ce luminaire ne doit être remplacée que par le fabricant ou son agent de maintenance ou une personne de qualification équivalente.

3. Règles de sécurité spécifiques

1) Le luminaire est un équipement de catégorie II.

Marquage des terminaux de connexion : L=phase, N=neutre.

4. Protection de l'environnement

ATTENTION !

 Les produits électriques ne doivent pas être jetés avec les ordures ménagères. Ils doivent être mis au rebut dans des points de collecte municipaux afin d'assurer un traitement écologique adapté conforme aux réglementations locales. Merci de contacter vos autorités locales ou votre stockiste pour obtenir plus d'informations et conseils sur le recyclage. Le matériau de l'emballage est recyclable. Jeter l'emballage de manière à respecter l'environnement et le mettre à disposition des services de collecte de matériaux recyclables.

5. Caractéristiques de l'équipement :

EAN	Alimentation électrique	puissance nominale	lumens	classe IP
EAN: 3276000703693	220-240V ~ 50Hz	10W	1400lm	IP65
EAN: 3276000703648	220-240V ~ 50Hz	20W	2800lm	IP65
EAN: 3276000670599	220-240V ~ 50Hz	20W	2800lm	IP65
EAN: 3276000703655	220-240V ~ 50Hz	40W	5600lm	IP65
EAN: 3276000703662	220-240V ~ 50Hz	48W	6400lm	IP65

6. Maintenance/nettoyage

Merci de débrancher l'unité avant la maintenance ou le nettoyage.

Il est formellement interdit de modifier la structure mécanique ou électrique de ce luminaire.

Les enfants doivent toujours rester à l'écart de cet équipement électrique.

Spécifications de câblage: Utilisez uniquement: H05RN- 2x 1,0 mm² ou H07RN- 2x 1.0mm² (Attention: ne pas utiliser de fil en PVC).

7. Autres (service, réparations, garantie etc.)

* Faire réparer votre installation par une personne qualifiée. Ce produit électrique est conforme aux principes de sécurité en vigueur. Les réparations doivent uniquement être assurées par des personnes qualifiées, avec des pièces de rechange d'origine, le non-respect de ce principe pourra présenter des dangers importants pour l'utilisateur.

* Merci de contacter le revendeur du produit pour tous vos besoins éventuels de SAV.

* La garantie ne s'applique pas aux dommages dus au non-respect des principes de sécurité et consignes d'installation. Le fabricant ne peut pas être tenu responsable des dommages indirects qui en résultent.

1. Símbolos de advertencia



Lea las instrucciones

2. Instrucciones generales de seguridad.



Antes de utilizar el equipo de iluminación, lea atentamente el manual de instrucciones y guárdelo para poder volver a consultarlo más adelante o por si fuera necesario transferirlo a un tercero.

ADVERTENCIA: Siempre que se utilizan aparatos eléctricos, es necesario adoptar algunas precauciones básicas para reducir los riesgos de incendio, choque eléctrico y lesiones personales.

1) Generalidades

Mantenga alejadas de la zona de trabajo a las personas ajenas a la tarea, especialmente a los niños.

Compruebe que las especificaciones eléctricas de este equipo de iluminación son compatibles con su instalación.

ADVERTENCIA: Antes de empezar la instalación, asegúrese de que está cortada la alimentación eléctrica: cierre el interruptor general de la vivienda o quite los fusibles. Impida que se vuelva a activar durante la operación.

Apta para uso tanto en interiores como en exteriores. La estanqueidad de esta luminaria es de clase IP65, y está protegida contra el polvo y las salpicaduras de agua. Se puede utilizar en salas húmedas.

La fuente de luz de esta luminaria no es reemplazable; Cuando la fuente de luz alcance su final de vida, se reemplazará toda la luminaria.

Para su uso en entornos donde no se prevea una acumulación de polvo inusual.

2) Seguridad eléctrica

El equipo de iluminación debe instalarse únicamente un electricista profesional, y con arreglo a la normativa vigente.



Atención: peligro de descarga eléctrica. La fuente lumínica de este equipo solamente la puede sustituir el fabricante, su servicio técnico o una persona con la debida cualificación.

3. Normas específicas de seguridad

1) La luminaria es un aparato de clase II.

Código de las terminales de conexión: L=Fase, N=Neutro.

4. Protección del medio ambiente

¡ATENCIÓN!



Los productos eléctricos no se deben tirar a la basura con los residuos domésticos.

Deben entregarse en un punto limpio para su procesamiento con arreglo a la normativa local. Póngase en contacto con las autoridades locales o su establecimiento para que le asesoren en materia de reciclado. El material del embalaje es reciclable. Deseche el embalaje de forma respetuosa con el medio ambiente y de forma que lo puedan retirar los servicios de recogida para reciclarlo.

5. Características del aparato

EAN	Alimentación	Potencia nominal	Lúmenes	Clasificación IP
EAN: 3276000703693	220-240V ~ 50Hz	10W	1400lm	IP65
EAN: 3276000703648	220-240V ~ 50Hz	20W	2800lm	IP65
EAN: 3276000670599	220-240V ~ 50Hz	20W	2800lm	IP65
EAN: 3276000703655	220-240V ~ 50Hz	40W	5600lm	IP65
EAN: 3276000703662	220-240V ~ 50Hz	48W	6400lm	IP65

6. Mantenimiento / Limpieza

Antes de realizar operaciones de mantenimiento o de limpieza, desconecte el aparato de la red eléctrica o corte el interruptor general de la vivienda.

Está prohibido modificar los elementos mecánicos o eléctricos de la luminaria.

Impida que los niños manipulen el dispositivo eléctrico.

Especificación de cableado: Utilice solo: H05RN-2 x 1,0 mm² o H07RN-2 x 1,0 mm² (Advertencia: no utilice cable de PVC).

7. Otros (Servicio posventa, reparaciones, garantía, etc.)

* Recorra a un profesional para la reparación del aparato. Este aparato eléctrico cumple las exigencias oportunas en materia de seguridad. Las reparaciones debe realizarlas exclusivamente personal cualificado, utilizando repuestos originales. No hacerlo puede suponer un gran peligro para los usuarios.

* Póngase en contacto con el establecimiento donde compró el producto para solicitar la asistencia del servicio posventa, si lo hubiera.

* La garantía no cubre los daños derivados del incumplimiento de las instrucciones de instalación y de seguridad.

El fabricante declina cualquier responsabilidad por los daños derivados de dicho incumplimiento.

1. Símbolos de advertência



Leia as instruções

2. Instruções gerais de segurança

Leia este manual de instruções atentamente antes de utilizar o aparelho e guarde-o para futuras consultas e, se necessário, entregue o manual de instruções a uma terceira pessoa.

ADVERTÊNCIA: Ao utilizar aparelhos elétricos, devem ser sempre seguidas algumas precauções de segurança básicas para reduzir os riscos de incêndio, choques elétricos e ferimentos.

1) Generalidades

Todos os visitantes, especialmente crianças, devem ser mantidos afastados da área de trabalho.

Verifique se as especificações elétricas desta luminária são compatíveis com a sua instalação.

ADVERTÊNCIA: Antes de iniciar a instalação, certifique-se de que a ligação à rede elétrica não está sob tensão: pode disparar o disjuntor ou remover o fusível. Proteja a ligação à rede para que não possa ser ligada novamente.

Apenas para utilização no interior. As luminárias marcadas com o símbolo IP65 são à prova de jatos de água e são adequadas para utilização em salas húmidas.

Para utilização em ambientes em que não ocorra um acumulação de poeiras em quantidades inabituais.

2) Segurança elétrica

A luminária deve ser instalada por um electricista qualificado e em conformidade com os regulamentos nacionais para instalações elétricas.



Atenção, risco de choque elétrico. A fonte luminosa contida nesta luminária tem de ser substituída pelo fabricante, por um seu agente de serviço ou por uma pessoa com qualificações adequadas semelhantes

3. Regras de segurança específicas

1) A luminária é um aparelho de classe II.

Marcações dos terminais de ligação: L=fase, N=neutro.

4. Proteção ambiental

ATENÇÃO!

 Os produtos elétricos não devem ser eliminados juntamente com os resíduos domésticos. Devem ser entregues num ponto de recolha comunitário para serem eliminados de um modo seguro para o ambiente e de acordo com os regulamentos locais. Contacte as suas autoridades locais ou o seu revendedor para mais informações sobre a reciclagem. Os materiais de embalagem são recicláveis. Elimine os materiais de embalagem de uma forma ambientalmente segura e entregue-os a um serviço de recolha de materiais recicláveis.

5. Especificações do aparelho:

EAN	Alimentação da rede	Potência nominal	Lumens	Classe IP
EAN: 3276000703693	220-240V ~ 50Hz	10W	1400lm	IP65
EAN: 3276000703648	220-240V ~ 50Hz	20W	2800lm	IP65
EAN: 3276000670599	220-240V ~ 50Hz	20W	2800lm	IP65
EAN: 3276000703655	220-240V ~ 50Hz	40W	5600lm	IP65
EAN: 3276000703662	220-240V ~ 50Hz	48W	6400lm	IP65

6. Manutenção / Limpeza

Desligue da rede elétrica antes de qualquer operação de manutenção ou limpeza.

É proibido fazer alterações das partes mecânicas ou elétricas da luminária.

As crianças devem ser impedidas de aceder a aparelhos elétricos.

Especificação de fiação: Use somente: H05RN-2 × 1,0 mm² ou H07RN-2 × 1,0 mm² (Atenção: não use fio de PVC).

7. Outros (Serviço, Reparação, Garantia, etc.)

* O seu produto só deve ser reparado por uma pessoa devidamente qualificada. Este produto elétrico está em conformidade com as exigências de segurança relevantes. As reparações apenas devem ser feitas por pessoas qualificadas e utilizando peças sobressalentes genuínas, caso contrário poderão existir perigos consideráveis para o utilizador.

* Por favor contacte a loja onde adquiriu o produto se necessitar de serviços pós-venda.

* A garantia não é válida para danos resultantes do não cumprimento das instruções de segurança e instalação.

O fabricante não aceita qualquer responsabilidade por danos consequentes daí resultantes.

FR

ES

PT

IT

EL

PL

UA

RO

EN

1. Simboli di avvertenza



Leggere le istruzioni

2. Istruzioni generali di sicurezza



Leggere attentamente il presente manuale di istruzioni prima di utilizzare l'apparecchio; conservare le istruzioni per riferimento futuro e, se necessario, fornirle a terzi.

AVVERTENZA: quando si utilizza l'apparecchio elettrico, rispettare sempre le precauzioni fondamentali di sicurezza per ridurre il rischio di incendi, scosse elettriche e lesioni.

1) Generale

I visitatori, soprattutto i bambini, devono essere tenuti lontani dall'area di lavoro.

Controllare che le specifiche elettriche dell'apparecchio siano compatibili con l'impianto.

AVVERTENZA: Prima di iniziare l'installazione, assicurarsi che l'allacciamento alla rete sia scollegato: attivare il salvavita oppure rimuovere il fusibile. Proteggere dall'accensione.

Per uso interno e esterno. Gli apparecchi di illuminazione marcati IP65 sono a prova di polvere e protetti dagli schizzi d'acqua. Sono idonei ad essere usati in locali umidi.

La sorgente luminosa di questo apparecchio non è sostituibile; Quando la sorgente luminosa raggiunge la sua fine, l'intero apparecchio deve essere sostituito.

Progettato per l'uso in ambienti nei quali non è previsto un accumulo insolito di polvere.

2) Sicurezza elettrica

L'apparecchio deve essere installato esclusivamente da un elettricista autorizzato, in conformità alle normative nazionali.



Attenzione, rischio di scosse elettriche. La fonte luminosa contenuta in questo apparecchio di illuminazione deve essere sostituita solo dal costruttore o da un incaricato del suo servizio assistenza o altra persona qualificata.

3. Norme specifiche di sicurezza

1) L'apparecchio è di classe II.

Significato dei terminali di connessione: L=fase, N=neutro.

4. Protezione dell'ambiente

ATTENZIONE!



I prodotti elettrici non devono essere smaltiti insieme ai rifiuti domestici.

Devono essere portati in un punto di raccolta comunale per uno smaltimento a favore dell'ambiente conformemente alle regolamentazioni locali. Contattare le autorità locali o il rivenditore per avere indicazioni sul riciclaggio.

Il materiale dell'imballaggio è riciclabile. Smaltire il materiale d'imballaggio in maniera ecosostenibile e metterlo a disposizione per il servizio di raccolta del materiale riciclabile.

5. Specifiche dell'apparecchio

EAN	Alimentazione	Potenza nominale	Lumen	Classe IP
EAN: 3276000703693	220-240V ~ 50Hz	10W	1400lm	IP65
EAN: 3276000703648	220-240V ~ 50Hz	20W	2800lm	IP65
EAN: 3276000670599	220-240V ~ 50Hz	20W	2800lm	IP65
EAN: 3276000703655	220-240V ~ 50Hz	40W	5600lm	IP65
EAN: 3276000703662	220-240V ~ 50Hz	48W	6400lm	IP65

6. Manutenzione / Pulizia

Scollegare dall'alimentazione prima della manutenzione o della pulizia.

E' vietato modificare la struttura meccanica o elettrica dell'apparecchio.

E' vietato l'accesso dei bambini alle apparecchiature elettriche.

Specifiche per il cablaggio: Utilizzare solo: H05RN- 2 x 1,0 mm² o H07RN- 2 x 1,0mm² (Attenzione: non utilizzare fili in PVC).

7. Altro (assistenza, riparazione, garanzia, ecc.)

* Il prodotto deve essere riparato da una persona qualificata. Questo apparecchio elettrico è conforme ai requisiti di sicurezza corrispondenti. Le riparazioni devono essere eseguite esclusivamente da personale qualificato e con ricambi originali; in caso contrario, l'utente può correre un notevole pericolo.

* Contattare il negozio in cui si è acquistato il prodotto per gli eventuali servizi post vendita.

* Il diritto alla garanzia è nullo in caso di danni dovuti al mancato rispetto delle istruzioni di installazione e di sicurezza. Il fabbricante non sarà ritenuto responsabile per danni di questo tipo.

1. Προειδοποιητικά σύμβολα



Διαβάστε τις οδηγίες

2. Γενικές οδηγίες ασφαλείας



Διαβάστε προσεκτικά αυτό το εγχειρίδιο οδηγιών προτού χρησιμοποιήσετε τη συσκευή και φυλάξτε το για να μπορείτε να ανατρέξετε σε αυτό στο μέλλον. Αν χρειαστεί, παραδώστε το εγχειρίδιο οδηγιών σε άλλο άτομο.

ΠΡΟΕΙΔΟΠΟΙΗΣΗ: Όταν χρησιμοποιείτε ηλεκτρικές συσκευές, τηρείτε πάντοτε τις βασικές προφυλάξεις ασφαλείας για να περιορίζετε τον κίνδυνο πυρκαγιάς, ηλεκτροπληξίας και προσωπικού τραυματισμού.

1) Γενικά

Όλοι οι επισκέπτες, ειδικά τα παιδιά, πρέπει να παραμένουν μακριά από την περιοχή εργασίας.

Ελέγξτε αν οι ηλεκτρικές προδιαγραφές αυτού του φωτιστικού ανταποκρίνονται στην εγκατάστασή σας.

ΠΡΟΕΙΔΟΠΟΙΗΣΗ: Προτού ξεκινήσετε την εγκατάσταση, βεβαιωθείτε ότι το ηλεκτρικό δίκτυο δεν είναι υπό τάση: κατεβάστε τον γενικό διακόπτη ή αλλιώς βγάλτε την ασφάλεια. Λάβετε προφυλάξεις ενάντια στην ακούσια επανενεργοποίηση.

Για χρήση σε εσωτερικό και εξωτερικό χώρο. Τα φωτιστικά με σήμανση IP65 είναι ανθεκτικά στη σκόνη, διαθέτουν προστασία από την εκτόξευση νερού και είναι κατάλληλα για χρήση σε υγρούς χώρους.

Η φωτεινή πηγή αυτού του φωτιστικού δεν μπορεί να αντικατασταθεί. Όταν η πηγή φωτός φτάσει στο τέλος της ζωής της, πρέπει να αντικατασταθεί ολόκληρο το φωτιστικό. Για χρήση σε χώρους όπου δεν αναμένεται ασυνήθιστη συγκέντρωση σκόνης.

2) Ηλεκτρική ασφάλεια

Η εγκατάσταση του φωτιστικού θα πρέπει να διενεργείται μόνο από αρμόδιο ηλεκτρολόγο σύμφωνα με τους εθνικούς κανονισμούς για τις καλωδιώσεις.



Προσοχή, κίνδυνος ηλεκτροπληξίας. Η πηγή φωτισμού που περιλαμβάνεται στο φωτιστικό πρέπει να αντικαθίσταται από τον κατασκευαστή, τον αντιπρόσωπο σέρβις ή άτομα με ανάλογη κατάρτιση.

3. Ειδικό κανόνες ασφαλείας

1) Το φωτιστικό είναι συσκευή κατηγορίας II.

Σήμανση ακροδεκτών σύνδεσης: L=φάση, N=ουδέτερος.

4. Περιβαλλοντική προστασία

ΠΡΟΣΟΧΗ!

Τα ηλεκτρικά προϊόντα δεν πρέπει να απορρίπτονται μαζί με τα οικιακά απορρίμματα. Πρέπει να μεταφέρονται σε κοινότομο σημείο συλλογής ώστε να απορρίπτονται με τρόπο φιλικό προς το περιβάλλον, σύμφωνα με τους τοπικούς κανονισμούς. Επικοινωνήστε με τις τοπικές αρχές ή το κατάστημα πώλησης για πληροφορίες σχετικά με την ανακύκλωση. Το υλικό συσκευασίας είναι ανακυκλώσιμο. Απορρίψτε τη συσκευασία με τρόπο φιλικό προς το περιβάλλον σε κατάλληλα σημεία συλλογής ανακυκλώσιμων υλικών.

5. Προδιαγραφές συσκευής

EAN	Ηλεκτρική παροχή	Ονομαστική ισχύς	Lumens	Κατηγορία IP
EAN: 3276000703693	220-240V ~ 50Hz	10W	1400lm	IP65
EAN: 3276000703648	220-240V ~ 50Hz	20W	2800lm	IP65
EAN: 3276000670599	220-240V ~ 50Hz	20W	2800lm	IP65
EAN: 3276000703655	220-240V ~ 50Hz	40W	5600lm	IP65
EAN: 3276000703662	220-240V ~ 50Hz	48W	6400lm	IP65

6. Συντήρηση / καθαρισμός.

Αποσυνδέστε τη συσκευή από το ηλεκτρικό δίκτυο πριν από τη συντήρηση ή τον καθαρισμό.

Οι τροποποιήσεις στα μηχανικά ή ηλεκτρικά μέρη κατασκευής του φωτιστικού απαγορεύονται.

Μην επιτρέπετε σε παιδιά την πρόσβαση στην ηλεκτρική συσκευή.

Προδιαγραφές καλωδίωσης: Χρησιμοποιήστε μόνο: H05RN-2 x 1,0 mm² ή H07RN-2 x 1,0 mm² (Προσοχή: μην χρησιμοποιείτε σύρμα PVC).

7. Άλλες πληροφορίες (σέρβις, επισκευή, εγγύηση κ.λπ.)

* Η επισκευή του προϊόντος πρέπει να διενεργείται από αρμόδιο άτομο. Αυτό το ηλεκτρικό προϊόν πληροί τις σχετικές απαιτήσεις ασφαλείας. Οι επισκευές θα πρέπει να εκτελούνται μόνο από αρμόδια άτομα και με γνήσια ανταλλακτικά, διαφορετικά ο χρήστης ενδέχεται να εκτεθεί σε σημαντικό κίνδυνο.

* Επικοινωνήστε με το κατάστημα από το οποίο αγοράσατε το προϊόν για εξυπηρέτηση μετά την πώληση εφόσον διατίθεται η υπηρεσία.

* Οποιαδήποτε αξίωση στο πλαίσιο της εγγύησης ακυρώνεται, εφόσον οι ζημιές οφείλονται σε παράβλεψη των οδηγιών ασφαλείας και εγκατάστασης. Ο κατασκευαστής δεν αναλαμβάνει καμία ευθύνη για επακόλουθες ζημιές από την παραπάνω παράλειψη.

FR

ES

PT

IT

EL

PL

UA

RO

EN

1. Symbole ostrzegawcze



Należy przeczytać instrukcję

2. Ogólne wskazówki bezpieczeństwa

Przed rozpoczęciem montażu urządzenia należy dokładnie przeczytać instrukcję, a następnie zachować ją do wykorzystania w przyszłości w razie potrzeby przekazać stronie trzeciej.

OSTRZEŻENIE: Podczas montażu urządzeń elektrycznych należy zawsze przestrzegać podstawowych wskazówek bezpieczeństwa, aby zmniejszyć ryzyko porażenia prądem elektrycznym i odniesienia obrażeń.

1) Wskazówki ogólne

Wszystkie osoby postronne, a w szczególności dzieci, muszą pozostawać w bezpiecznej odległości od miejsca pracy. Należy sprawdzić, czy specyfikacje elektryczne tej oprawy oświetleniowej są kompatybilne z instalacją wykorzystywaną przez użytkownika.

OSTRZEŻENIE: Przed rozpoczęciem prac dotyczących instalacji należy upewnić się, że główne zasilanie jest odłączone: należy je odłączyć za pomocą wyłącznika samoczynnego lub wyłącznika bezpiecznika. Zabezpieczyć przed ponownym włączeniem zasilania.

Produkt przeznaczony do użycia zarówno w pomieszczeniach, jak i na zewnątrz. Oprawa oświetleniowa oznaczona IP65 jest zabezpieczona przed pyłami i mokrą wodą, w związku z czym może być używana w pomieszczeniach o dużej wilgotności.

Źródło światła tej oprawy nie jest wymienne; Gdy źródło światła zostanie osiągnięte przez cały okres eksploatacji, wymiana całego oprawy. Produkt przeznaczony do użycia w miejscach, w których nie jest przewidziane nadzwyczajne gromadzenie się pyłu.

2) Bezpieczeństwo elektryczne

Instalacja oprawy oświetleniowej powinna zostać przeprowadzona wyłącznie przez wykwalifikowanego elektryka, zgodnie z obowiązującymi przepisami krajowymi dotyczącymi wykonania okablowania.



Uwaga, ryzyko porażenia prądem elektrycznym. Zamontowane w tej oprawie oświetleniowej źródło światła może być wymieniane wyłącznie przez producenta, pracownika jego serwisu naprawczego lub inną osobę posiadającą odpowiednie kwalifikacje.

3. Szczegółowe zasady bezpieczeństwa

1) Oprawa oświetleniowa jest urządzeniem klasy II.

Oznaczenia kodów przy napięciach: L=Faza, N=Zero.

4. Ochrona środowiska

UWAGA!



Produkty elektryczne nie mogą być wyrzucane ze zwykłymi śmieciami domowymi.

Należy oddać je do specjalnego lokalnego punktu zbiórki odpadów w celu przekazania do recyklingu w sposób zgodny z obowiązującymi miejscowymi przepisami. Aby uzyskać informacje dotyczące zasad recyklingu produktu, należy skontaktować się z uprawnioną instytucją samorządową lokalnego lub skądosiem odpadów. Materiały i opakowania są przeznaczone do recyklingu. Należy usunąć je w sposób przyjazny dla środowiska, przekazując do odpowiedniego punktu zbiórki materiałów przeznaczonych do recyklingu.

5. Specyfikacje produktu:

EAN	Zasilanie	Moc	Lumeny	Klasa IP
EAN: 3276000703693	220-240V ~ 50Hz	10W	1400lm	IP65
EAN: 3276000703648	220-240V ~ 50Hz	20W	2800lm	IP65
EAN: 3276000670599	220-240V ~ 50Hz	20W	2800lm	IP65
EAN: 3276000703655	220-240V ~ 50Hz	40W	5600lm	IP65
EAN: 3276000703662	220-240V ~ 50Hz	48W	6400lm	IP65

6. Konserwacja / Czyszczenie

Przed rozpoczęciem jakichkolwiek prac dotyczących konserwacji lub czyszczenia należy odłączyć urządzenie od zasilania. Przeprowadzanie jakichkolwiek modyfikacji mechanicznej lub elektrycznej konstrukcji oprawy oświetleniowej jest zabronione.

Dzieci muszą pozostawać w bezpiecznej odległości od urządzeń elektrycznych.

Specyfikacja okablowania: Używać tylko: H05RN-2 × 1,0 mm² lub H07RN-2 × 1,0 mm² (Ostrzeżenie: nie używać przewodu PVC).

7. Inne informacje (serwis, naprawy, gwarancja itd.)

* Wszelkie naprawy produktu mogą być wykonywane wyłącznie przez osoby wykwalifikowane. Ten produkt elektryczny spełnia wszystkie obowiązujące wymagania bezpieczeństwa. Prace naprawcze mogą być przeprowadzane wyłącznie przez wykwalifikowane osoby, przy użyciu oryginalnych części zamiennych - w przeciwnym wypadku występuje poważne zagrożenie dla użytkownika.

* Aby skorzystać z usług serwisu naprawczego, należy skontaktować się ze sklepem, w którym produkt został kupiony.

* Gwarancja nie obejmuje w odniesieniu do jakichkolwiek uszkodzeń spowodowanych brakiem przestrzegania obowiązków dotyczących bezpieczeństwa i zaleceń dotyczących instalacji. Producent nie ponosi żadnej odpowiedzialności za jakiegokolwiek powstanie z tego powodu szkody wynikowej.

1. Попереджувальні символи



Ознайомтеся з інструкцією

2. Загальні правила безпеки



Уважно прочитайте цей посібник з експлуатації перед використанням приладу та збережіть його для подальшого використання. За необхідності передайте посібник з експлуатації третій стороні.

ПОПЕРЕДЖЕННЯ. Під час використання електричних пристроїв мають завжди виконуватися приписи з безпеки з метою уникнення ризику пожежі, ураження електричним струмом або травми користувача.

1) Основні положення.

Слід тримати сторонніх відвідувачів, особливо дітей, подалі від робочої зони.

Переконайтеся в тому, що електричні характеристики цього світильника відповідають вимогам до установки.

ПОПЕРЕДЖЕННЯ: Перед встановленням переконайтеся, що мережевий кабель не під напругою. В іншому разі вимкніть автоматичний перемикач або зніміть запобіжник. Захистіть від повторного ввімкнення.

Для використання в приміщеннях та на відкритому повітрі. Світильники з маркуванням «P65» пілонепроникні та мають захист від струменів води, тому їх можна використовувати у приміщеннях із високим рівнем вологості.

Світильник підходить для безпосереднього монтажу на звичайній легкозаймистій поверхні.

Для використання в умовах, за яких немає надмірного накопичення пилу.

2) Електрична безпека.

Світильник має встановлювати кваліфікований електрик тільки відповідно до державних стандартів із прокладки електропроводки.



Обережно! небезпека ураження електричним струмом. Джерела освітлення в цьому світильнику має замінювати тільки ви, робітник, представник сервісної служби або інший кваліфікований спеціаліст.

3. Особливі правила безпеки.

1. Цей світильник має клас захисту II.

Позначення на рознімах для з'єднання: L = фаза, N = нуль

4. Захист довкілля.

УВАГА!



Електричні пристрої заборонено утилізувати разом із побутовими відходами.

Їх необхідно передавати на муніципальний пункт прийому для екологічно безпечної утилізації відповідно до місцевих норм. За рекомендаціями щодо утилізації зверніться до

місцевих органів влади або в компанію із запасами готової продукції. Пакувальний матеріал придатний до вторинної переробки. Утилізуйте пакувальний матеріал безпечно для навколишнього середовища способом і передайте його в службу зі збору придатних для переробки матеріалів.

5. Специфікації пристрою.

EAN	Мережа живлення	Рівень потужності	Яскравість	Клас IP
EAN: 3276000703693	220-240V ~ 50Hz	10W	1400lm	IP65
EAN: 3276000703648	220-240V ~ 50Hz	20W	2800lm	IP65
EAN: 3276000670599	220-240V ~ 50Hz	20W	2800lm	IP65
EAN: 3276000703655	220-240V ~ 50Hz	40W	5600lm	IP65
EAN: 3276000703662	220-240V ~ 50Hz	48W	6400lm	IP65

6. Технічне обслуговування / Чищення

Перед обслуговуванням або чищенням від'єднайте прилад від мережі.

Заборонено змінювати механічну або електричну конструкцію світильника.

Не можна допускати дітей до електричного приладдя.

Специфікація підключення: Використовуйте лише: H05RN-2x1.0mm² або H07RN-2x1.0mm² кабель (попередження: не використовуйте кабель з ПВХ)

7. Інше (обслуговування, ремонт, гарантія тощо).

* Ремонт виробу має виконувати кваліфікований спеціаліст. Цей електричний прилад відповідає необхідним вимогам із техніки безпеки. Ремонт мають виконувати тільки кваліфіковані спеціалісти, використовуючи оригінальні запасні частини. Інша користувач може піддаватися значній небезпеці.

* Зверніться до магазину, в якому ви придбали виріб, за післяпродажним обслуговуванням, якщо воно надається.

* Гарантія не покриває пошкодження, що виникли через недотримання інструкцій із безпеки та встановлення. Виробник не несе відповідальності за непрямі пошкодження, через це.

1. Simboluri de avertizare:

	Citiți instrucțiunile
--	-----------------------

2. Instrucțiuni generale privind siguranța

Citiți cu atenție acest manual de instrucțiuni, înainte de a utiliza aparatul și păstrați-l în vederea consultării ulterioare; dacă vindeți produsul, transmiteți cumpărătorului și manualul de instrucțiuni.

AVERTIZARE: La folosirea aparatelor electrice, întotdeauna trebuie respectate instrucțiunile de bază privind siguranța, pentru a reduce riscul de incendiu, electrocutare și de vătămare personală.

1) Generalități

Niciun vizitator, în special copiii, nu trebuie lăsat în zona de lucru.

Verificați dacă specificațiile electrice ale acestui corp de iluminat sunt compatibile cu instalația dvs.

AVERTIZARE: Înainte de a începe instalarea, asigurați-vă că racordurile la rețea nu sunt sub tensiune: fie decuplați comutatorul, fie scoateți siguranța. Asigurați împotriva reconectării accidentale.

Pentru uz interior și exterior. Corpurile de iluminat marcate cu IP65 sunt protejate la praf și împotriva jeturilor de apă, putând fi folosite în camerele umede.

Sursa de lumină a acestui corp de iluminat nu poate fi înlocuită; Când sursa de lumină atinge sfârșitul duratei de viață, întregul corp de iluminat trebuie înlocuit. Pentru utilizarea în medii în care nu se prevăd acumulări neobișnuite de praf.

2) Siguranța electrică

Corpul de iluminat trebuie instalat de un electrician autorizat, numai în conformitate cu normativele naționale privind cablarea.



Atenție, risc de electrocutare. Sursa de lumină inclusă în acest corp de iluminat poate fi înlocuită numai de fabricant, agentul de service sau o persoană cu calificare similară.

3. Reguli de siguranță specifice

1) Corpul de iluminat este un aparat de clasă II.

Marcare terminalilor de conectare: L=Fază, N=Nul.

4. Protecția mediului

ATENȚIE!

 Produsele electrice nu trebuie eliminate împreună cu deșeurile menajere.

Acestea trebuie duse la un punct comunitar de colectare, pentru a fi eliminate ecologic, în conformitate cu reglementările locale. Contactați autoritățile locale sau angrosistul, pentru recomandări privind reciclarea.

 Materialul ambalajului este reciclabil. Eliminați ambalajul respectând mediul și puneți-l la dispoziția serviciului de colectare a materialelor reciclabile.

5. Specificații:

EAN	Alimentarea de la rețea	Putere nominal	Diametre	Clasa IP
EAN: 3276000703693	220-240V ~ 50Hz	10W	1400lm	IP65
EAN: 3276000703648	220-240V ~ 50Hz	20W	2800lm	IP65
EAN: 3276000670599	220-240V ~ 50Hz	20W	2800lm	IP65
EAN: 3276000703655	220-240V ~ 50Hz	40W	5600lm	IP65
EAN: 3276000703662	220-240V ~ 50Hz	48W	6400lm	IP65

6. Întreținere/Curățare

Decuplați de la alimentarea electrică, înainte de a efectua întreținerea sau curățarea.

Modificarea mecanică sau electrică a corpului de iluminat este interzisă.

Copiii trebuie împiedicați să ajungă la aparatele electrice.

Descrierea cablurilor: Utilizați numai: H05RN- 2 x 1,0 mm² sau H07RN- 2 x 1,0mm²

(Atenție: nu folosiți sârmă din PVC).

7. Alte precizări (service, reparații, garanție etc.)

* Produsul trebuie reparat de o persoană calificată. Acest produs electric este în conformitate cu cerințele relevante privind siguranța. Reparațiile trebuie efectuate numai de persoane calificate, folosind piese de schimb originale; în caz contrar, pot rezulta pericole considerabile pentru utilizator.

* Pentru eventuale servicii postvânzare, contactați magazinul de la care ați cumpărat produsul.

* Garanția nu se aplică daunelor produse de nerespectarea instrucțiunilor de instalare și de siguranță. Fabricantul nu-și asumă răspunderea pentru daunele pe cale de consecință rezultate din acestea.

1.Warning symbols



Read the instructions

2.General Safety Instructions

Read this instruction manual thoroughly before using the appliance and save it for future reference and if necessary pass the instruction manual on to a third party.

WARNING: When using electrical appliance, basic safety precautions should always be followed to reduce the risk of fire, electrical shock and personal injury.

1) General

Any visitor, especially children, shall be kept away from the work area.

Check if the electrical specifications of this luminaire are compatible with your installation.

WARNING: Before starting the installation, make sure that the mains connection is not under voltage: either trigger the trip switch or else remove the fuse. Protect against being switched on again.

For indoor use and outdoor use. The luminaire marked with IP65 are dust-proof and protected against water jets and are suitable for use in wet rooms.

Luminaire suitable for direct mounting on normally flammable surfaces.

For use in environments where no unusual accumulation of dust is expected.

2) Electrical safety

The luminaire should be installed by authorized electrician only acc. to national wiring rules.



Caution, risk of electric shock. The light source contained in this luminaire shall only be replaced by the manufacturer or his service agent or a similar qualified person.

3.Specific Safety Rules

1) The luminaire is class II appliance.

Marking of connection terminals: L=phase; N= Neutral.

4.Environmental protection

CAUTION!



Electrical products must not be thrown out with domestic waste. They must be taken to a communal collecting point for environmentally friendly disposal in accordance with local regulations. Contact your local authorities or stockist for advice on recycling. The packaging material is recyclable. Dispose of the packaging in an environmentally friendly manner and make it available for the recyclable material collection-service.

5.Appliance specifications

EAN	Mains supply	Power rating	Lumens	IP class
EAN: 3276000703693	220-240V ~ 50Hz	10W	1400lm	IP65
EAN: 3276000703648	220-240V ~ 50Hz	20W	2800lm	IP65
EAN: 3276000670599	220-240V ~ 50Hz	20W	2800lm	IP65
EAN: 3276000703655	220-240V ~ 50Hz	40W	5600lm	IP65
EAN: 3276000703662	220-240V ~ 50Hz	48W	6400lm	IP65

6.Maintenance / Cleaning

Disconnect from mains before maintenance or cleaning.

Modification of the mechanical or electrical construction of the luminaire is forbidden.

Children should be prevented from accessing electrical appliance.

Wiring specification :Only use:H05RN-2×1,0 mm² or H07RN-2×1.0mm²(Warning:do not use PVC wire).

7.Others (Service, Repairing, Guarantee, etc ...)

-Have your product repaired by a qualified person. This electric product is in accordance with the relevant safety requirements.Repairs should only be carried out by qualified persons using original spare parts, otherwise this may result in considerable danger to the user.

- Please contact the store which you bought the product for after sale services if any.

The guarantee claim is nullified for damages occurring due to failure to observe the safety and installation instructions. The manufacturer accepts no liability for consequential damages resulting from this.



1

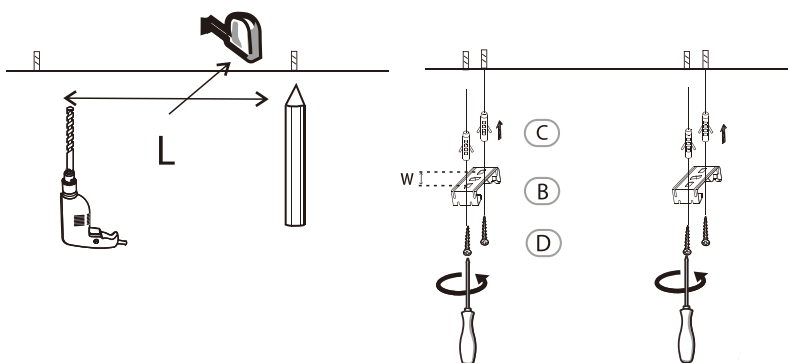
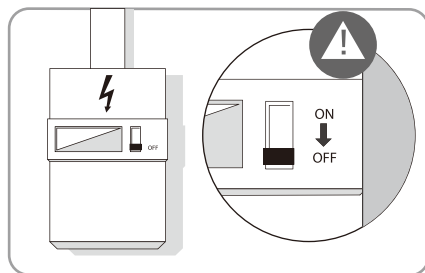

EAN code	L	W
EAN : 3276000703693	260mm	17mm
EAN : 3276000703648	260mm	26mm
EAN : 3276000670599	640mm	17mm
EAN : 3276000703655	640mm	26mm
EAN : 3276000703662	940mm	26mm

A

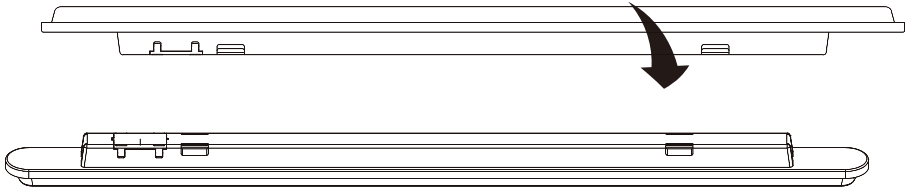

1

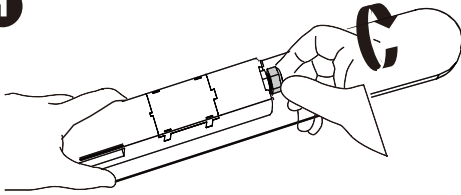

2

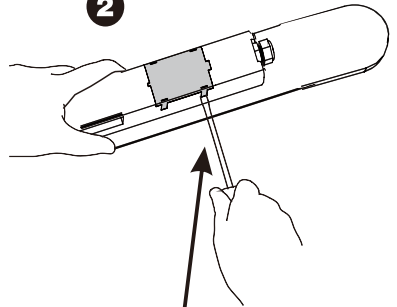

3

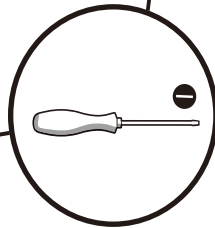
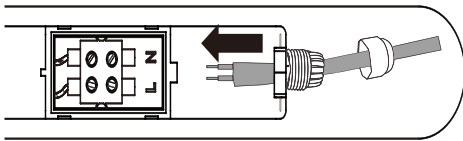

5

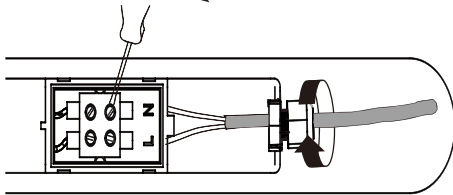

4

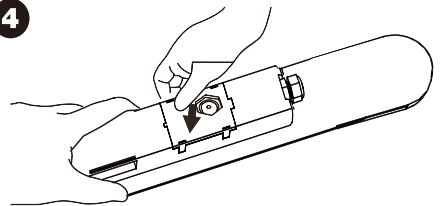

3



4

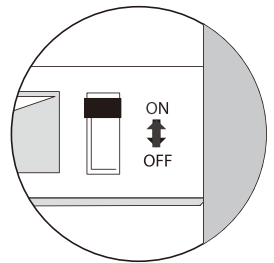
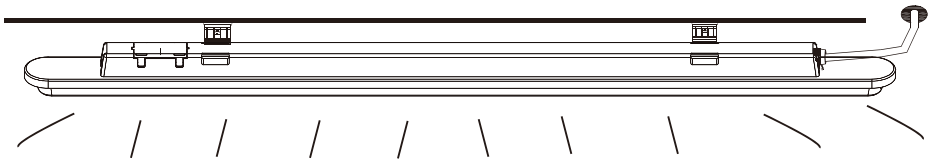



* Garantie 5 ans / 5 años de garantía / Garantia de 5 anos / Garanzia 5 Anni / Εγγύηση 5 ετών /
Gwarancja 5-letnia / Гарантія 5 років / Garantie 5 ani / 5-year guarantee



Made in P.R.C.2019

ADEO Services - 135 Rue Sadi Carnot - CS 00001
59790 RONCHIN - France

ТОВ «Леруа Мерлен Україна»,
вул. Полярна 17а, м. Київ 04201, Україна

ООО ЛЕРУА МЕРЛЕН ВОСТОК, 141031, Московская
область, Мытищинский район, г. Мытищи,
Осташковское шоссе, д.1, РОССИЯ

Importado e distribuído por LEROY MERLIN
CIA BRASILEIRA DE BRICOLAGEM
Rua Domingos Galleteri Blotta, 315 - Interlagos - CEP
04455-360 - São Paulo - SP - Brazil (CNPJ: 01.438.784/0001-05
CALM (Central de Atendimento Leroy Merlin) -4020.5376 (capitais)
e 0800.0205376 (demais regiões)

Imported by Adeo South Africa (PTY) LTD T/A Leroy Merlin
Leroy Merlin Greenstone Store
Corner Blackrock Street and Stoneridge Drive, Greenstone
Park Ext 2, Edenvale, 1610 Johannesburg, Gauteng, South Africa

«Леруа Мерлен Қазақстан» ЖШС Қазақстан
Республикасы 050000, Алматы қ., Қонаев
көшесі, 77, «ParkView» Б0, 6., 07 оф.

