

- FR** Nous vous remercions d'avoir acheté ce produit. Nous vous conseillons de lire attentivement la notice d'installation, d'utilisation et d'entretien. Nous avons conçu ce produit pour vous apporter entière satisfaction. Si vous avez besoin d'aide l'équipe de votre magasin est à votre disposition pour vous accompagner.
- ES** Le agradecemos haber comprado este producto. Le recomendamos leer atentamente el manual de instalación, uso y mantenimiento. Este producto ha sido diseñado para proporcionarle plena satisfacción. Si necesita alguna ayuda, el personal de la tienda estará a su disposición para guiarle.
- PT** Agradecemos a sua preferência por este produto . Aconselhamo-lo a ler o manual de instalação , utilização e manutenção com atenção. Criámos este produto para sua completa satisfação. Se precisar de ajuda, a equipa da sua loja está à sua disposição para o acompanhar.
- IT** Grazie per aver acquistato questo prodotto. Vi raccomandiamo di leggere attentamente il manuale di installazione, utilizzo e manutenzione. Questo prodotto è stato progettato per offrirvi la massima soddisfazione. Per ricevere assistenza, il personale del punto vendita è a vostra disposizione.
- EL** Ευχαριστούμε για την αγορά σας αυτού του προϊόντος. Σας συμβουλεύουμε να διαβάσετε προσεκτικά τις οδηγίες εγκατάστασης, χρήσης και συντήρησης. Σχεδιάσαμε αυτό το προϊόν για να σας προσφέρει πλήρη ικανοποίηση. Αν χρειάζεστε βοήθεια, η ομάδα του καταστήματος από το οποίο αγοράσατε το προϊόν είναι στη διάθεσή σας.
- PL** Dziękujemy za zakup produktu firmy. Zalecamy, aby uważanie przeczytać instrukcję instalacji, użytkowania i konserwacji. Ten produkt marki zaprojektowaliśmy, aby spełnić wszystkie panstwa oczekiwania. W razie potrzeby pracownicy sklepu służą Panstwu pomocą i są do Panstwa dyspozycji.
- UA** Дякуємо вам за покупку цього виробу. Ми радімо вам уважно прочитати інструкції з устанвлення, експлуатації та технічного обслуговування. Ми розробили цей виріб для того, щоб він приносив вам задоволення. Якщо вам потрібна допомога, співробітники вашого магазину готові допомогти вам.
- RO** Vă mulțumim pentru achiziționarea acestui produs . Vă sfatuim să citiți cu atenție instrucțiunile de instalare, de utilizare și de întreținere. Am conceput acest produs pentru a vă furniza satisfacție totală. Dacă aveți nevoie de ajutor, echipa magazinului de cumpărare este la dispoziția dumneavoastră pentru a vă asista.
- BR** Obrigado por ter adquirido um produto . Nós aconselhamos a ler atentamente o manual de instalação, uso e manutenção. Concebemos um produto para proporcionar total satisfação. Caso precise de ajuda, a equipe da sua loja estará à disposição para te acompanhar.
- EN** Thank you for purchasing this product. We recommend that you read the installation, user and maintenance instructions carefully. We have designed this product to ensure your complete satisfaction. If you require assistance, the team at your retailer is on hand to help you.

FR Plan de la notice	PL Plan instrukcji
ES Esquema del folleto	UA План інструкції
PT Plano de instruções	RO Planul instrucțiunilor
IT Piano delle istruzioni	BR Esboço do folheto
EL Σχέδιο οδηγιών	EN Overview of the guide

01 **FR** : Matériel - **ES** : Material - **PT** : Material - **IT** : Materiale
EL : Υλικό - **PL** : Materiał - **UA** : Матеріал - **RO** : Material
BR : Material - **EN** : Equipment



02 **FR** : Montage - **ES** : Montaje - **PT** : Montagem - **IT** : Montaggio
EL : Συναρμολόγηση - **PL** : Montaz - **UA** : Збірка - **RO** : Montaj
BR : Montagem - **EN** : Assembly



03 **FR** : Entretien - **ES** : Mantenimiento - **PT** : Manutenção
IT : Manutenzione - **EL** : Συντήρηση - **PL** : Konserwacja
UA : Технічне обслуговування - **RO** : Întreținere
BR : Manutenção - **EN** : Maintenance



01

FR Matériel
ES Material
PT Material
IT Materiale
EL Υλικό

PL Materiał
UA Матеріал
RO Material
BR Material
EN Equipment

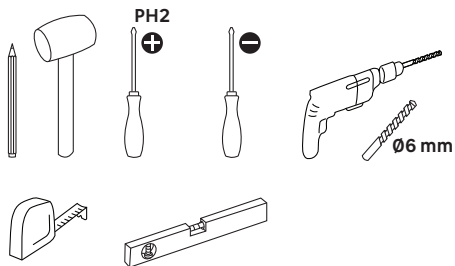
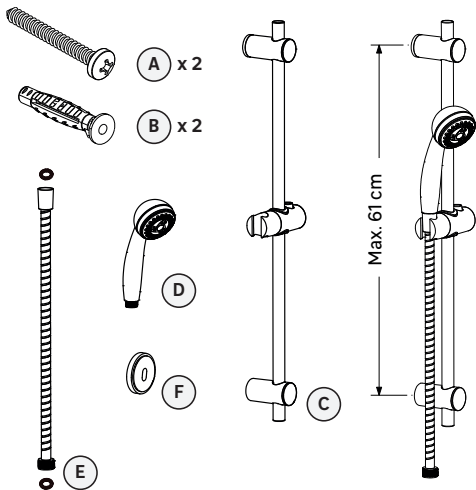

02

FR Montage
ES Montaje
PT Montagem
IT Montaggio
EL Συναρμολόγηση

PL Montaż
UA Збірка
RO Montaj
BR Montagem
EN Assembly



B x 2

1

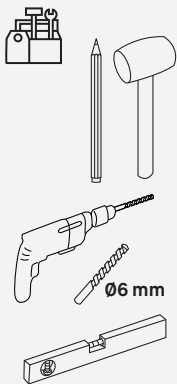
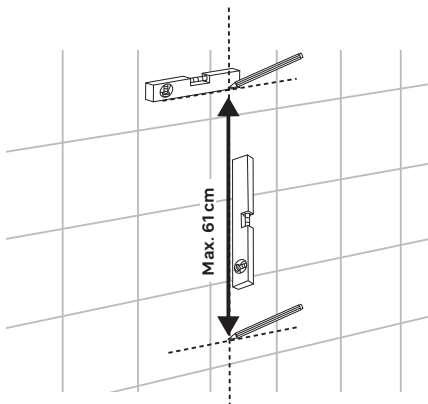

2

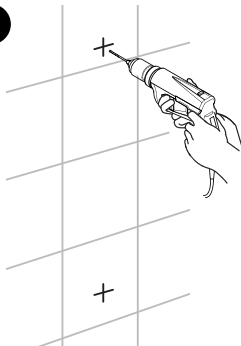

3

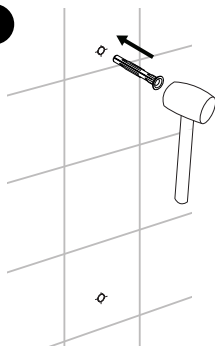

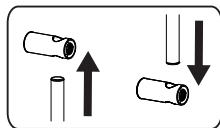
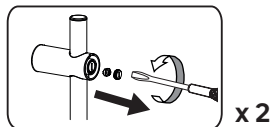
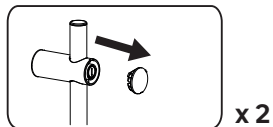
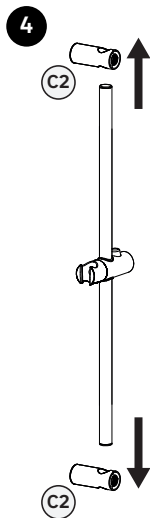
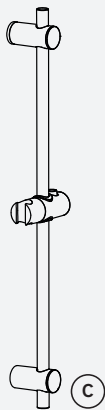

→ 5A

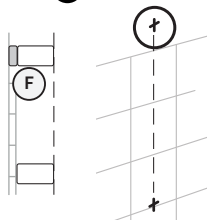

→ 5B

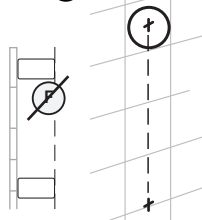



A x1



F

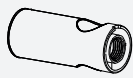

C2 x1

5A

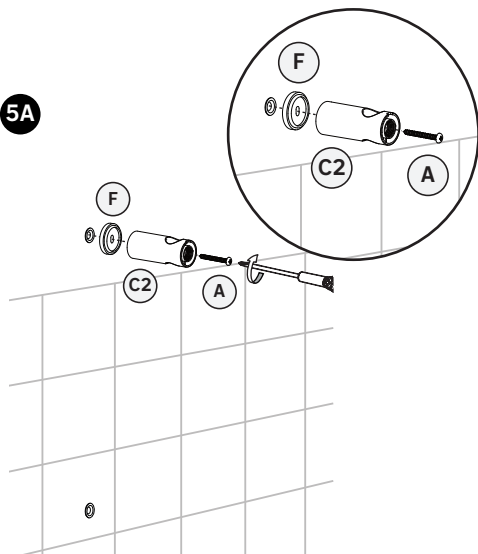

PH2



5B

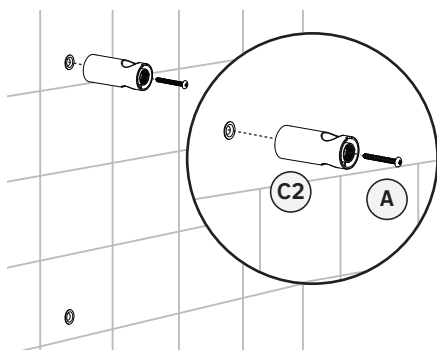

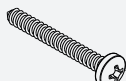

A x1

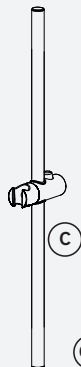

C

C2

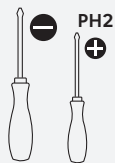

PH2

6

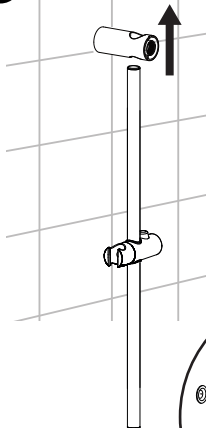

7

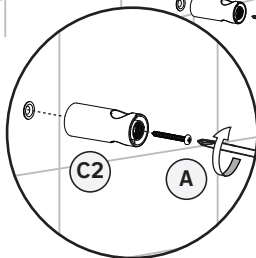
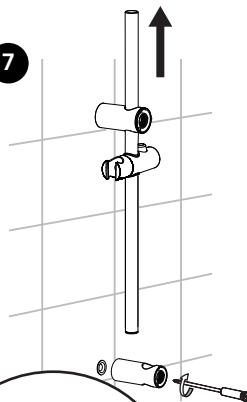

8

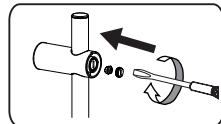
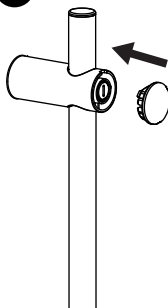

x 2

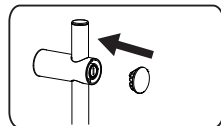

x 2

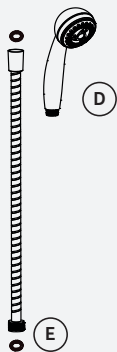

9

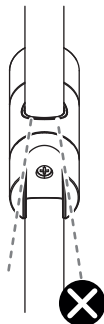
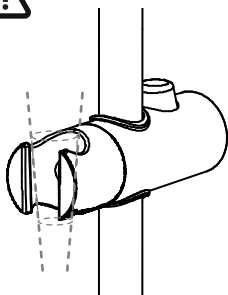
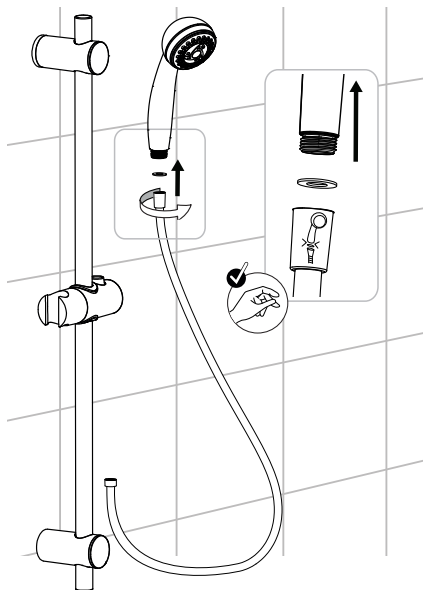

9

03

FR Entretien
ES Mantenimiento
PT Manutenção
IT Manutenzione
EL Συντήρηση

PL Konserwacja
UA Технічне обслуговування
RO Întreținere
BR Manutenção
EN Maintenance

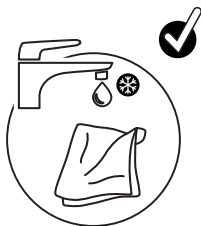

FR Eau claire + microfibre
ES Agua limpia + microfibra
PT Água limpa + microfibra
IT Acqua pulita + microfibra
EL Καθαρό νερό + μικροφίμπρα
PL Czysta woda + mikrofibra
UA Чиста вода + мікрофібра
RO Apa curata + microfibră
BR Água limpa + microfibra
EN Clean water + microfiber

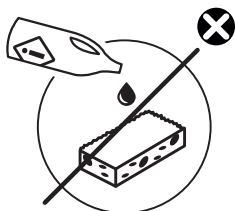

FR Sans solvant
ES Sin disolvente
PT Sem solventes
IT Senza solventi
EL Χωρίς διαλυτικά
PL Bez rozpuszczalnika
UA Без розчинника
RO Fara solvent
BR Sem solventes
EN Solvent-free

FR Se référer au livret de garantie pour plus d'information.
ES Consulte el manual de garantía para más información.
PT Consulte o manual de garantia para mais informações.
IT Consultare il libretto di garanzia per ulteriori informazioni.
EL Ανατρέξτε στο φυλλάδιο της εγγύησης για περισσότερες πληροφορίες.
PL Patrz karcie gwarancyjnej, aby uzyskać więcej informacji.
UA Зверніться до гарантійного талону для отримання додаткової інформації.
RO Vezi broșura de garanție pentru mai multe informații.
BR Favor consultar o folheto de garantia para mais informações.
EN Refer to the warranty booklet for more information.

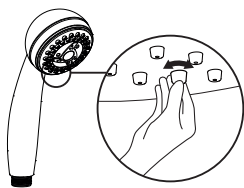

- FR** Nettoyer périodiquement les buses.
ES Limpiar las boquillas periódicamente.
PT Limpe periodicamente os bicos.
IT Pulire periodicamente gli ugelli.
EL Καθαρίζετε τα ακροφύσια τακτικά.
PL Okresowo czyścić dysze.
UA періодично чистіть насадки.
RO Curățați duzele periodic.
BR Limpe periodicamente os bicos.
EN Clean the nozzles periodically.





- FR** Attestation de conformité sanitaire.
ES Certificado de conformidad sanitaria.
PT Atestado de conformidade sanitária.
IT Attestazione di conformità sanitaria.
EL Βεβαίωση υγειονομικής συμμόρφωσης.
PL Certyfikat zgodności sanitarnej.
UA Декларація про відповідність санітарним нормам.
RO Declarația de conformitate sanitară.
BR Certificado de conformidade sanitária.
EN Declaration of sanitary conformity.



Країна походження: Китай / País de Origem: China / Made in China

Garantie 5 ans / Garantía 5 años / Garantia 5 anos / Garanzia 5 anni
/ Εγγύηση 5 ετών / Gwarancja 5 lat / Гарантія 5 років / Garanție 5 ani
/ Garantia 5 anos / 5-year guarantee

ADEO Services - 135 rue Sadi Carnot - CS 00001. 59790 RONCHIN – FRANCE
www.product-regulatory.adeoservices.com
Виробник: ТОВ "Адео Сервісез С.А.", вул. Саді Карно, CS 00001, 59790
Роншен, Франція.

Імпортер: ТОВ "Леруа Мерлен Україна", 04201 Україна, м.Київ, вул.
Полярна 17А, +380 44 498 46 00. Імпортер приймає претензії від
споживачів щодо товару, а також проводить його ремонт, технічне і
гарантійне обслуговування.

Importado e distribuído por LEROY MERLIN COMPANHIA BRASILEIRA DE
BRICOLAGEM CNPJ: 01.438.784/0001-05. Rua Pascoal Pais, nº. 525, 6º
andar cj 61 a 64, Vila Cordeiro, São Paulo -SP. CEP: 04581-060
CALM (Central de Atendimento Leroy Merlin) Capitais 4020-5376 Demais
Regiões 0800-0205376

Imported by Adeo South Africa (PTY) LTD T/A Leroy Merlin,
Hosted in Leroy Merlin Fourways Store 35 Roos Street, Witkoppen Ext
97, Sandton, 2191 Johannesburg, Gauteng, South Africa. Tel: +27 10 493
8000 Email: contact@leroymerlin.co.za

IMPORTANT, à
conservar pour
consultation ultérieure:
à lire attentivement

IMPORTANTE,
conservar para consultar
posteriormente:
leer atentamente

IMPORTANTE,
conservar para futuras
consultas: por favor,
leia com atenção

IMPORTANTE,
da conservare per
ulteriore consultazione:
da leggere attentamente

ΣΗΜΑΝΤΙΚΟ,
κρατήστε το για
μελλοντική αναφορά.
Διαβάστε το προσεκτικά

WAŻNE,
przeczytać uważnie i
zachować na przyszłość

ВАЖЛИВО,
збережіть для
подальшого
використання.
Уважно прочитайте

IMPORTANT,
a se pastra pentru
consultarea
ulterioara: citiți cu
atenție

IMPORTANTE,
por favor manter este
material para consultas
futura, leia com atenção

IMPORTANT, to be
retained for future
reference: please
read carefully