

Qlima

D 610 - D 612



guarantee

2
YEARS

DK	BRUGSANVISNING	2
E	INSTRUCCIONES DE USO	14
F	MANUEL D'UTILISATION	26
GB	OPERATING MANUAL	38
I	ISTRUZIONI D'USO	50
N	BRUKSANVISNING	64
NL	GEBRUIKSAANWIJZING	76
P	MANUAL DE INSTRUÇÕES	90
PL	INSTRUKCJA OBSŁUGI	104
S	BRUKSANVISNING	118
SLO	NAVODILA ZA UPORABO	130

DIAGRAM MED KOMPONENTER

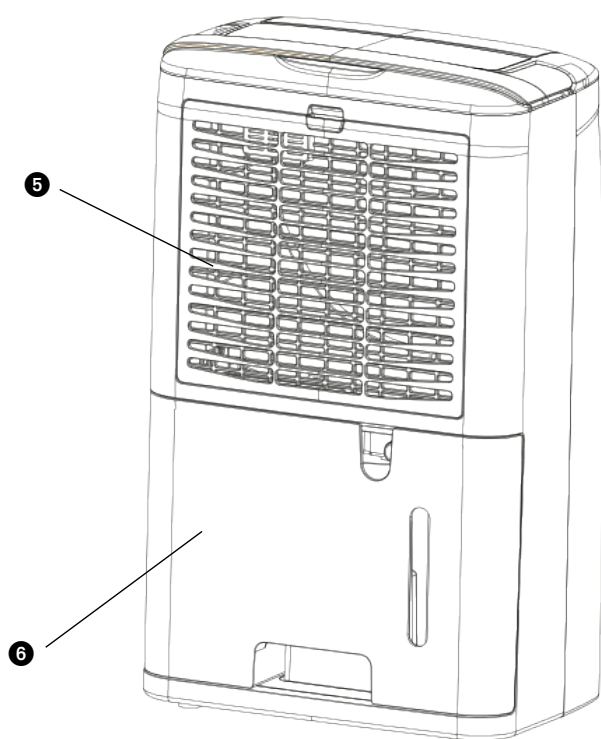
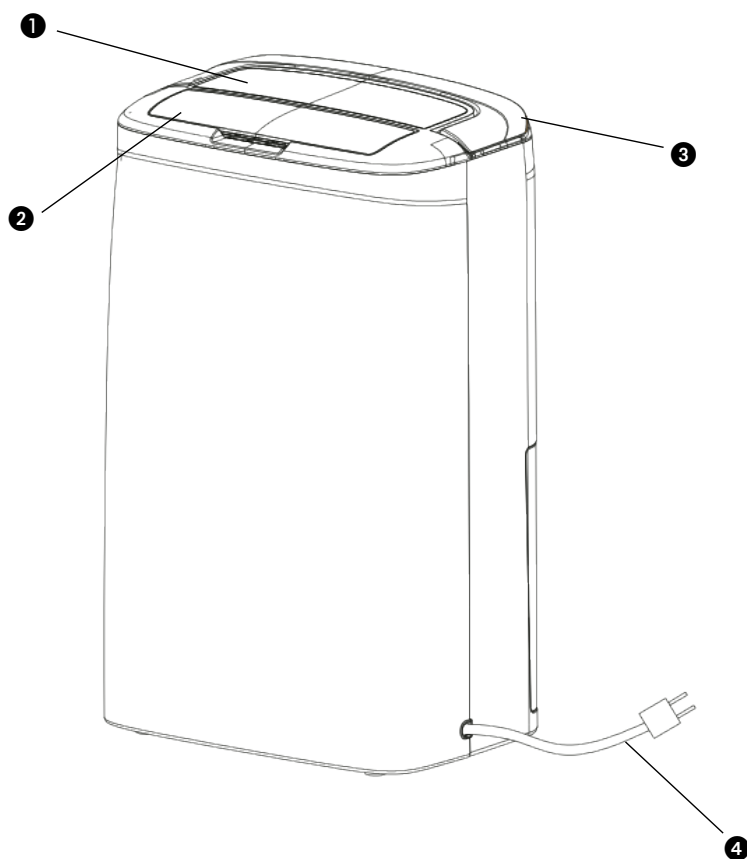

❶ Kontrolpanel

❷ Luftplade

❸ Håndtag

❹ Strømskik

❺ Filter

❻ Beholder

1 LÆS FØRST BRUGERVEJLEDNINGEN.

2 KONTAKT DIN FORHANDLER, HVIS DU ER I TVIVL.

Læs denne brugervejledning grundigt, før du tager apparatet i brug, og gem den til senere brug. Affugteren skal installeres på en sådan måde, at den overholder lokale og nationale bestemmelser, vedtægter og standarder. Dette produkt er beregnet til brug som affugter i private hjem og er kun egnet til indendørs brug i f.eks. stuer, køkkener, badeværelser eller i garager. Dette apparat er kun egnet til en effektivt jordet stikkontakt, tilslutningsspænding 220-240 V./ ~50 Hz.

GENERELLE

- For at få et optimalt resultat skal apparatet ikke stå for tæt på en radiator eller andre varmekilder.
- Sørg for, at alle vinduer er lukkede, så apparatet virker så hensigtsmæssigt som muligt.
- Affugtningsevnen er afhængig af temperaturen og luftfugtigheden i lokalet. Det er normalt, at der ikke fjernes så meget fugt ved en lav temperatur.
- Sørg for, at luftfilteret hele tiden er rent. Herved undgår du unødvendig energiforbrug og sikrer et optimalt resultat.
- Har stikket været taget ud af stikkontakten, og dernæst sat i igen, så starter apparatet efter tre minutter. Den automatiske forsinkelse beskytter kompressoren.



VIGTIGT

Apparatet SKAL altid være tilsluttet til en effektivt jordet stikkontakt. Hvis strømforsyningen ikke er effektivt jordet, må De under ingen omstændigheder tilslutte apparatet. Stikket skal altid være lettilgængeligt, når apparatet er tilsluttet. Læs denne brugsanvisning grundigt igennem og følg anvisningerne heri;

Inden apparatet tilsluttes, skal man kontrollere, at:

- Tilslutningsspændingen er i overensstemmelse med den spænding, der er angivet på typepladen;
- Stikkontakten og strømforsyningen er egnede til apparatet;
- Stikket på ledningen passer ind i stikkontakten;
- Apparatet står på et stabilt og plant gulv.

Bed en autoriseret elektriker om at kontrollere den elektriske installation, hvis De ikke er sikker på, at alt er i orden.

- Dette apparat er ikke beregnet til at bruges af personer (herunder børn) med nedsatte fysiske, sensoriske eller mentale evner, eller som mangler erfaring og viden, med mindre de har fået supervision eller instruktion om brugen af apparatet af en person med ansvaret for deres sikkerhed.
- Dette apparat er fremstillet ifølge CE sikkerhedsstandarder. Som ved alle andre elektriske apparater skal man alligevel udvise forsigtighed.
- Luftindtagsristen / udblæsningsristen må aldrig dækkes til.
- Tøm vandbeholderen, før De flytter apparatet.

- Apparatet må aldrig komme i kontakt med kemikalier.
- Apparatet må aldrig sænkes ned i vand.
- Der må ikke stikkes genstande ind i apparatets åbninger.
- Tag altid stikket ud af stikkontakten, før apparatet eller en del af apparatet skal rengøres eller udskiftes.
- Tilslut ALDRIG apparatet med en forlængerledning. Hvis der ikke forefindes en egnet effektivt jordet stikkontakt, skal De lade sådan en installere af en autoriseret elektriker.
- Børn bør være under opsyn, så det sikres, at de ikke leger med apparatet.
- Lad altid eventuelle reparationer udføre af en autoriseret servicemontør eller Deres leverandør. Følg vedligeholdelsesanvisningerne.
- Tag altid apparatets stik ud af stikkontakten, når apparatet ikke er i brug.
- Hvis strømkablet er beskadiget, skal det udskiftes af fabrikanten, dens kundeserviceafdeling eller af personer med tilsvarende kvalifikationer for at forebygge fare.
- Dette apparat kan bruges af børn fra 8 år og af personer med reducerede fysiske, sansemæssige eller mentale evner eller manglende erfaring og viden, hvis de er blevet vejledt eller instrueret i brugen af apparatet på en sikker måde og forstår de dermed forbundne farer.
- Børn må ikke lege med apparatet.
- Rengøring og brugervedligeholdelse må ikke foretages af børn uden vejledning.



BEMÆRK!

- Brug aldrig apparatet, hvis netledningen eller stikket er beskadigede. Ledningen må aldrig sættes i klemme og kontakt med skarpe kanter skal undgås.

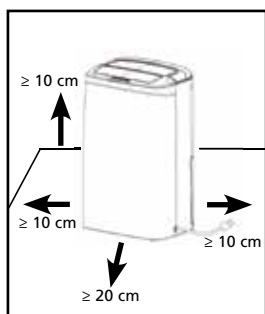

Billede 1



BEMÆRK!

- Hvis anvisningerne ikke følges, kan dette medføre at garantien på apparatet bortfalder.

KONTROLLAMPER BETJENINGSPANEL

- Laveste omgivende forhold: 5 °C/40 % relativ luftfugtighed
- Højeste omgivende forhold: 35 °C/90 % relativ luftfugtighed

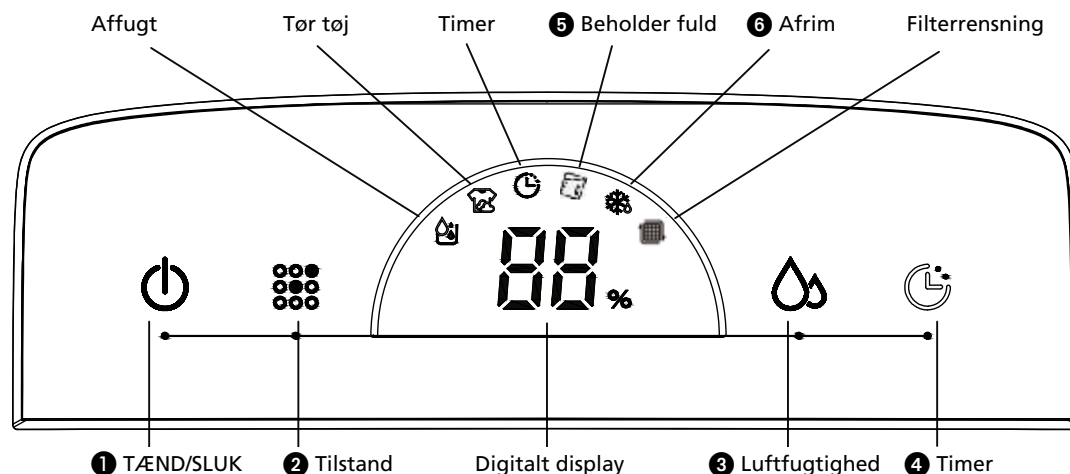



BEMÆRK!







- Vandspanden skal være installeret korrekt, for at affugteren kan fungere.
- Fjern ikke spanden, mens enheden er i drift.
- Hvis du ønsker at bruge afløbsslangen til at dræne vandet væk, skal du installere slangen, som beskrevet i kapitlet "Metode til dræning".
- Hver gang du trykker på den effektive knap på betjeningspanelet, vil du høre en "bip"-lyd.
- Når du tuner enheden, er driftsindikatoren ON. Driftsindikatoren er OFF under stand-by.

DRIFT

- 1** TÆND/SLUK : Tryk på tænd-/sluk-knappen for at tænde og slukke enheden. Når der tændes for enheden for første gang, affugter den kontinuerligt. Kompressoren tændes, og blæsermotoren kører ved lav hastighed. På samme tid vil tegnet for affugtning lyse op, og det digitale display viser den omgivende luftfugtighed. (Når den omgivende luftfugtighed er mindre end 30%, viser den LO, og når luftfugtigheden er højere end 90%, viser den HI.)
- 2** Tilstand : Til på knappen Tilstand for at sætte enheden i affugtningstilstand eller tøjtørringstilstand . Det valgte tegn vil lyse op.
- 3** Luftfugtighed Den ønskede luftfugtighed kan indstilles ved at trykke på knappen Luftfugtighed . (Værdierne kan sættes til CO~40%~50%~60%.) I Affugtningstilstand, når du trykker på knappen Luftfugtighed for første gang, viser det digitale display den valgte luftfugtighedsværdi. Når du trykker på den for anden gang, ændrer den indstillingen af luftfugtighedsværdien. Når den ønskede omgivende luftfugtighed f.eks. er sat til 50%, og enheden registrerer, at den aktuelle omgivende luftfugtighed er højere end 52%, starter

enheden; når enheden registrerer, at den aktuelle omgivende luftfugtighed er mindre end 48%, stopper enheden. For kontinuerlig affugtning ska du bruge CO-indstillingen.

Når knappen Luftfugtighed  holdes inde i fem sekunder, viser det digitale display  den omgivende temperatur. Efter fem sekunder viser det digitale display  den omgivende luftfugtighed igen.

- ④ Timer  : Ved at trykke på Timer-knappen  indstilles enheden til at køre i ~1~2~4 eller 9 timer. Når timerfunktionen er i brug, lyser timerfunktionens tegn .
- ⑤ Beholder fuld  : Når vandbeholderen er fuld, lyser tegnet for fuld beholder  ; en alarm lyder 10 gange, og derefter lukkes enheden ned. Når vandbeholderen er tømt og sat tilbage i den korrekte position, vil enheden fortsætte affugtningen, når kompressoren, automatisk, starter efter tre minutter.
- ⑥ Afrim  : Når enheden er placeret i et rum med en lav omgivende temperatur under drift, kan overfladen af fordampere fryse til. For at sikre normal drift af enheden, er den forsynet med en automatisk afrimningsfunktion. Når enheden afrimes, lyser tegnet for afrimning .

LUFTFILTER

Affugterne er udstyret med en filterpakke bestående af tre lag, som rengør den cirkulerede luft. Filterpakken består af et skærmfilter og et (separat indpakket) **3M™** HAF-filter og et aktivt kulfilter. Disse filtre skal monteres i henhold til instruktionerne, før affugteren bruges.

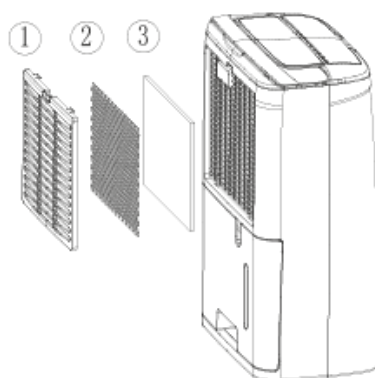

Billede 2

- ① Skærmfilter; fjerner store støvpartikler.
- ② Aktivt kulfilter; fjerner lugt.
- ③ **3M™** HAF-filter; fjerner mindre partikler fra luften som f.eks. pollen, bakterier, dyreskæl og støv.

SÅDAN RENGØRES, KONTROLLERES ELLER UDSKIFTES FILTRENE:

UDTAGNING AF FILTRENE:

- Tag vandbeholderen ud (se afsnittet VANDAFLØB OG FULD VANDBEHOLDER).
- Fjern skærmfilteret ved at trykke foroven på det med to eller tre fingre. Skærmfilteret bøjes, og de to sikringskroge foroven på filteret glider ud af hullerne. Skærmfilteret er nu frigjort og kan nemt fjernes.
- Tag det nu synlige 3M™ HAF-filter og det aktive kulfilter ud.

Skærmfilteret skal rengøres regelmæssigt med en støvsuger for at undgå, at luftstrømmen blokeres. Det er ikke nødvendigt at udskifte det.

Nyt filter



Det anbefales at udskifte filteret

Det aktive kulfilter kan rengøres med en støvsuger hvis det bliver støvet, men skal skiftes samtidigt med at man skifter 3M™ HAF filteret.



BEMÆRKNINGER!

- Brug aldrig apparatet uden gazefilter!
- Hvis man anvender affugteren uden det aktive kulfilter og/eller 3M™ HAF filteret, skader det ikke anlægget, men så bliver usunde støvpartiker/bakterier mv. ikke fjernet.
- Filtre til udskiftning fås hos din forhandler / www.qlima.com.

MONTERING AF FILTRENE:

- Monter det nye 3M™-filter og det nye aktive kulfilter. Det aktive kulfilter sidder inderst, og 3M™-filteret sidder yderst.
- Før de to nederste kroge ind i de dertil beregnede huller, og før derefter de to øverste kroge ind i de dertil beregnede huller. Skærmfilteret skal bøjes lidt. Det gør du ved at trykke foroven på det med to eller tre fingre.

METODER TIL DRÆNING

METODE 1 - MANUEL TØMNING

Anmærkninger:

- Fjern ikke spanden, når enheden er i drift eller netop er stoppet. Ellers kan det medføre, at vandet drypper på gulvet.
- Brug ikke slangen, hvis du bruger vandspanden til at opsamle vand. Når slangen er tilsluttet, vil vandet blive drænet ud igennem den i stedet for i spanden.

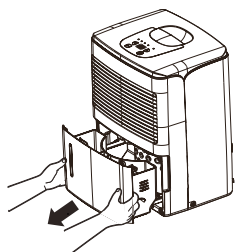

Billede 3

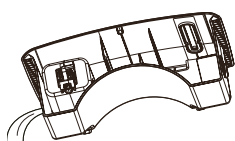

Billede 4

1 Tag fat i håndtaget i bunden af vandspanden og træk den ud i pilens retning.

2 Tøm spanden ved at holde fast i håndtaget i bunden af spanden med den ene hånd og i toppen af spanden med den anden hånd.

- 3 Sæt spanden tilbage i affugteren efter pilens retning.

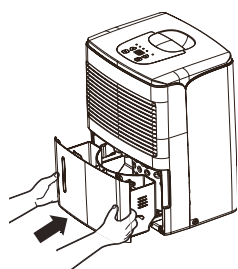

Billede 5

METODE 2 - AFLØBSSLANGE

- 1 Brug den medfølgende slange.
- 2 Fjern spanden fra enheden som anvist.
- 3 Træk afløbsslangen ind i dysen og sørg for, at den er forsvarligt låst.

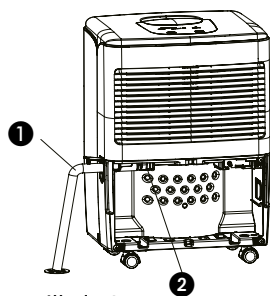

Billede 6

- 1 afløbsslangen
- 2 dysen

- 4 Sæt spanden tilbage. Sørg for, at slangen går igennem spandens hul til dræning og er placeret nedad. Før slangen til gulv afløbet og dæk derefter hullet til med et låg. Bemærk, at afløbsslangen ikke bør presses, da vandet ellers ikke kan drænes ud.

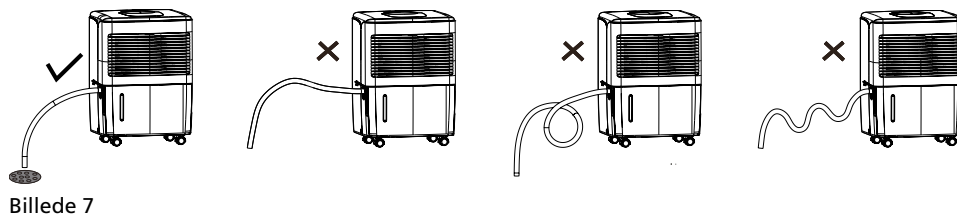

Billede 7



BEMÆRK!

Når du ønsker at tage afløbsslangen af, skal du forberede en beholder til at opsamle vandet fra dysen.

RENGØRING OG VEDLIGEHOLDELSE



ADVARSEL:

- Før rengøring skal du slukke for affugteren og afbryde strømmen. Ellers kan det føre til elektrisk stød.
- Vask ikke affugteren med vand, da det kan føre til elektrisk stød.
- Brug ikke flygtig væske (såsom fortynder eller benzin) til at rense affugteren. Ellers vil det skade enhedens udseende.

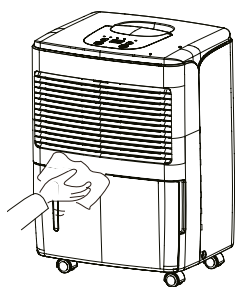

Billede 8

1

Gitter og kasse

Rengøring af kassen:

Når der er støv på kassen, skal du bruge et blødt håndklæde til at støve den af; Når kassen er meget beskidt (fedtet), kan du bruge et mildt rengøringsmiddel til at rense den.

Rengøring af filteret: Brug en støvsuger eller en børste.

PLEJE EFTER SÆSONBRUG

- Sluk for strømmen.
 - Rens luftfiltret og kassen.
 - Fjern støv og hindringer fra affugteren.
- Tøm vandspanden.

FEJLFINDING

- Kontroller følgende, inden du kontakter teknisk support:

Problem	Årsag	Løsning
Enheden virker ikke.	Strømmen er ikke tilsluttet.	Sæt stikket i stikkontakten.
Enheden affugter ikke.	Vandbeholderen er fuld.	Fjern vandet fra beholderen.
	Vandbeholderen er ikke sat korrekt på plads.	Sæt vandbeholderen korrekt på plads.
	Luftfilteret er tilstoppet.	Rens luftfilteret.
	Temperaturen eller den relative luftfugtighed i rummet, hvor enheden er i brug, er for lav.	Det er normalt, at enheden ikke affugter under disse forhold.
Affugteren virker, men den reducerer ikke den relative luftfugtighed tilstrækkeligt.	Rummet er for stort.	Vi anbefaler at bruge en affugter med en større kapacitet.
	Der er for mange kilder til fugt.	Vi anbefaler at bruge en affugter med en større kapacitet.
	Der er for meget udluftning.	Reducér udluftningen (luk vinduer og døre).

GARANTIBETINGELSER

Du får to års garanti på din affugter fra den dag, hvor du køber den. Inden for denne periode bliver alle materiale- og fabrikationsfejl afhjulpes gratis.

I den forbindelse gælder følgende regler:

- Alle yderligere krav på erstatning, inklusive følgeskade, betales ikke.
- Vi afviser udtrykkeligt alle andre krav om skadeserstatning, inkl. følgeskader.
- Reparation eller udskiftning af reservedele inden for garantifristen bevirker ikke at garantien forlænges.
- Garantien gælder ikke, hvis der er foretaget ændringer, monteret ikke originale reservedele, eller hvis udenforstående har udført reparationer på affugteren.
- Reservedele der er udsat for normal slitage er ikke omfattet af garantien.
- Garantien gælder udelukkende mod fremlæggelse af den originale, daterede købsbon og hvis der ingen ændringer er foretaget på den.
- Garantien gælder ikke for skader, der er opstået som følge af handlinger, der afviger fra brugsanvisningen, eller som skyldes forsømmelse.
- Fragtomkostninger og risiko ved forsendelse af affugteren eller dele af denne er altid for købers regning.

For at forhindre unødige udgifter, råder vi dig til altid først omhyggeligt at læse brugsanvisningen. Hvis dette ikke fører til noget resultat, indleveres affugteren til reparation hos forhandleren.

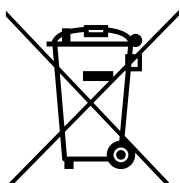

Elektriske apparater må ikke indgå i almindeligt usorteret husholdningsaffald: brug separate opsamlingsfaciliteter. Kontakt de kommunale myndigheder for information om muligheder for opsamling. Hvis elektriske apparater bortskaffes på losseplads eller lignende, kan farlige stoffer sive ned til grundvandet og derigennem nå fødekæden, til skade for helbred og velfærd. Ved udskiftning af gamle apparater med nye, er forhandleren forpligtet til at modtage det gamle apparat som affald uden beregning. Batterier må ikke smides i åben ild, hvor de kan eksplodere eller frigive farlige væsker. Hvis du udskifter eller tilintetgør fjernbetjeningen, så fjern batterierne, og kasser dem i overensstemmelse med gældende bestemmelser, fordi de er skadelige for miljøet.

Miljøoplysninger: Dette produkt indeholder flourholdige drivhusgasser, som hører under Kyoto-aftalen. Produktet må kun serviceres eller demonteres af særligt uddannet personale.

Dette udstyr indeholder et kølemiddel af typen R134a i den mængde, der er angivet i tabellen ovenfor. R134a må ikke slippes ud i fri luft: R134a er en flourholdig drivhusgas med et globalt opvarmningspotentiale (GWP – Global Warming Potential) på 1.300.

TEKNISKE DATA

Model		D 610	D 612
Energiforbrug (nom / max)	kW	0,21	0,19
Strømforsyning	V / Hz / Ph	220-240 / ~ 50 / 1	220-240 / ~ 50 / 1
Strømstyrke (nom.)	A	0,92	0,92
Affugtningskapacitet (Minimumsaffugtningsværdien i liter pr. 24 timer ved en relativ fugtighed på 80% og en temperatur på 32°C.)	L / 24h	10	12
Affugtningskapacitet (Minimumsaffugtningsværdien i liter pr. 24 timer ved en relativ fugtighed på 60% og en temperatur på 27°C.)	L / 24h	5	6
Kapacitet beholder	L	1,8	1,8
Luftcirkulation (nom.) *	m ³ /h	92	85
Til rum på op til *	m ³	40 - 65	50 - 75
Virkningstemperatur	°C	5 - 35	5 - 35
Automatisk optøning		ja	ja
Hygrostat		ja	ja
Kompressor type		roterende	roterende
Kølemiddel type / vægt	r / gr	R134a / 92 gr	R134a / 160 gr
Tryk sugning / udledning (max.)	MPa	4 / 16 (17)	3 / 9 (13)
Mål (b x d x h)	mm	290 x 194 x 478	290 x 190 x 478
Vægt (netto)	kg	9	10
Vægt (brutto)	kg	10	11
Lydtryksniveau *	dB(A)	38	38
Beskyttelsesklasse	IP	IP24	IP24

* Kun vejledende

Fabrikanten forbeholder sig retten til at indføre ændringer uden forudgående meddelelse herom.

DIAGRAMA DE COMPONENTES

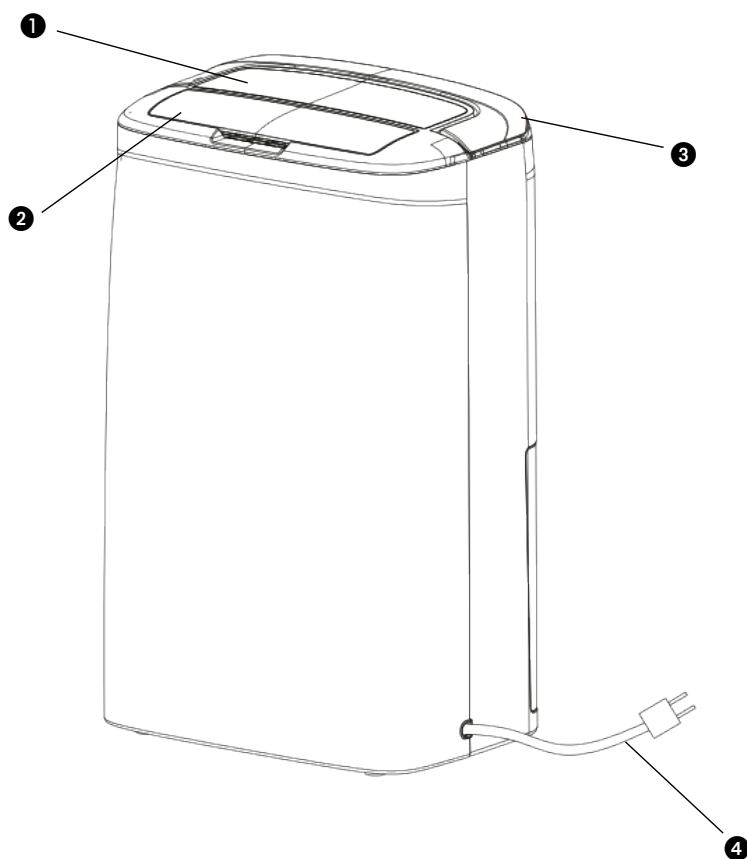

1 Panel de control

2 Placa de aire

3 Asa

4 Cable eléctrico

5 Filtro

6 Depósito

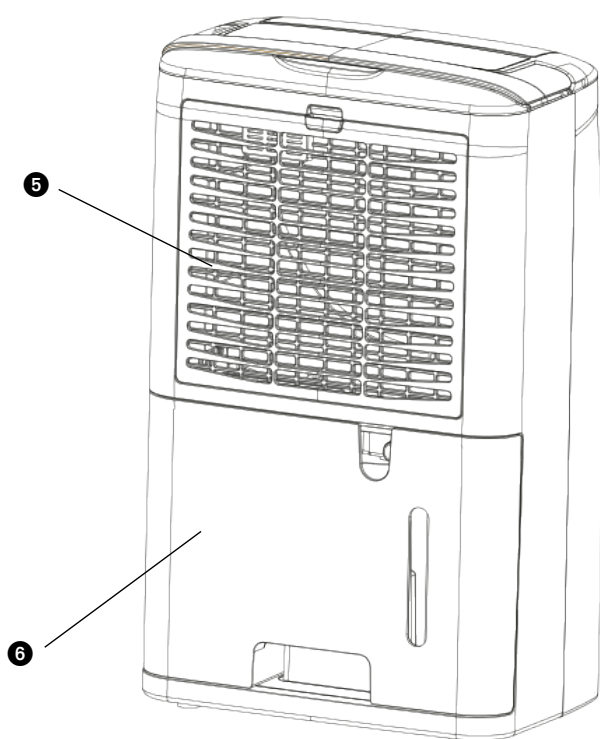

1 LEA PRIMERO EL MANUAL DE INSTRUCCIONES.

2 EN CASO DE DUDA, CONSULTE A SU DISTRIBUIDOR.

La instalación deberá responder por completo a las disposiciones, reglamentos y normas locales en vigor. Este producto ha sido diseñado para su uso como deshumidificador en hogares y sólo es apto para el uso en condiciones domésticas normales y en interiores (salas de estar, cocinas, baños y garajes). Compruebe si la tensión de red es la correcta. El aparato se debe utilizar exclusivamente en un deshumidificador con toma de tierra, voltaje 220-240 V / ~50 Hz. Este producto es apto solamente estufa en uso doméstico.

GENERAL

- Para obtener un resultado óptimo, no coloque el aparato cerca de un radiador o otra fuente calorífica.
- Mantenga cerradas todas las ventanas para una mayor eficacia.
- La capacidad de deshumidificación depende de la temperatura y de la humedad del aire en la habitación. Cuanto más baja sea la temperatura, menos humedad extraerá el aparato.
- Procure que el filtro del aire esté siempre limpio. De esta forma se evita el consumo innecesario de energía y queda garantizado un resultado óptimo.
- En el caso de que se apague el aparato, éste no volverá a funcionar sino después de transcurridos tres minutos. De esta manera se prolonga la vida útil del compresor.



IMPORTANTE

El aparato debe estar conectado siempre con una toma a tierra. En caso de que la corriente eléctrica no esté provista de una toma a tierra, está absolutamente prohibido conectar el mismo. Cuando el aparato esté conectado, el acceso a la clavija tendrá que poder hacerse sin que haya obstáculos por medio. Lea estas instrucciones de uso detenidamente y siga las indicaciones.

Antes de conectar el aparato compruebe si:

- el voltaje corresponde a la placa de datos;
- el enchufe y el suministro de electricidad son los indicados para el aparato;
- la clavija del cable eléctrico es a la medida del enchufe;
- el aparato está colocado en posición vertical y sobre una superficie plana.

Haga controlar la instalación eléctrica por un profesional autorizado si no está seguro que todo está en orden.

- Este aparato no deberá ser utilizado por personas (incluyendo niños) con reducida capacidad física, mental o sensorial, o que carezcan de la experiencia y los conocimientos necesarios, a menos que sean vigilados e instruidos en el uso del aparato por otra persona que sea responsable de su seguridad.
- Este aparato ha sido fabricado según las normas de seguridad CE. A pesar de ello, y al igual que con todo aparato eléctrico, se debe obrar con cautela.
- Nunca tapar la rejilla de la entrada de aire y/o de salida de aire.

- Previo el transporte del aparato, vacíe siempre el depósito de agua.
- Procure que el aparato no entre nunca en contacto con productos químicos.
- No sumerja nunca en agua el aparato.
- No inserte objetos en las aberturas del aparato.
- Desenchufe siempre el aparato antes de proceder a su limpieza o a la de algún componente.
- Nunca use un cable prolongador para conectar el aparato. Si no se dispone de un enchufe con toma a tierra, deberá ser instalado por un electricista cualificado.
- Se deberá vigilar a los niños para asegurar que no jueguen con el aparato.
- Las eventuales reparaciones deben ser siempre llevadas a cabo por un técnico de servicio cualificado o por su distribuidor. Observe las instrucciones de mantenimiento.
- Desenchufe siempre el aparato cuando éste no se utilice.
- Como medida de precaución y si el cable de alimentación estuviera dañado, hay que sustituirlo en el fabricante, su servicio de atención al cliente o personas con una cualificación similar.
- Este aparato puede ser utilizado por niños a partir de 8 años y por personas con capacidades físicas, psíquicas o sensoriales reducidas, falta de experiencia y conocimientos, siempre que sean supervisados o reciban instrucciones acerca del uso del aparato de una forma segura y comprendan los riesgos que entraña.
- Los niños no deben utilizar el aparato como un juguete.
- Las tareas de limpieza y mantenimiento reservadas al usuario no deben ser realizadas por niños sin supervisión.

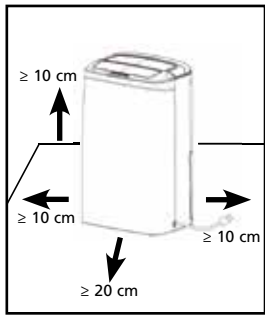

Fig 1

- ¡ATENCIÓN!**
- Nunca use el aparato en caso de que el cable o el enchufe esté dañado. Procure que el cable no quede atrapado y que no entre en contacto con objetos cortantes.

- ¡ATENCIÓN!**
- El incumplimiento de las instrucciones puede dar lugar a la pérdida de la garantía.

PANEL DE CONTROL

- Temperatura ambiente mínima requerida para la operación: 5 °C / 40% humedad relativa.
- Temperatura ambiente máxima permitida para la operación: 35 °C / 90% humedad relativa.

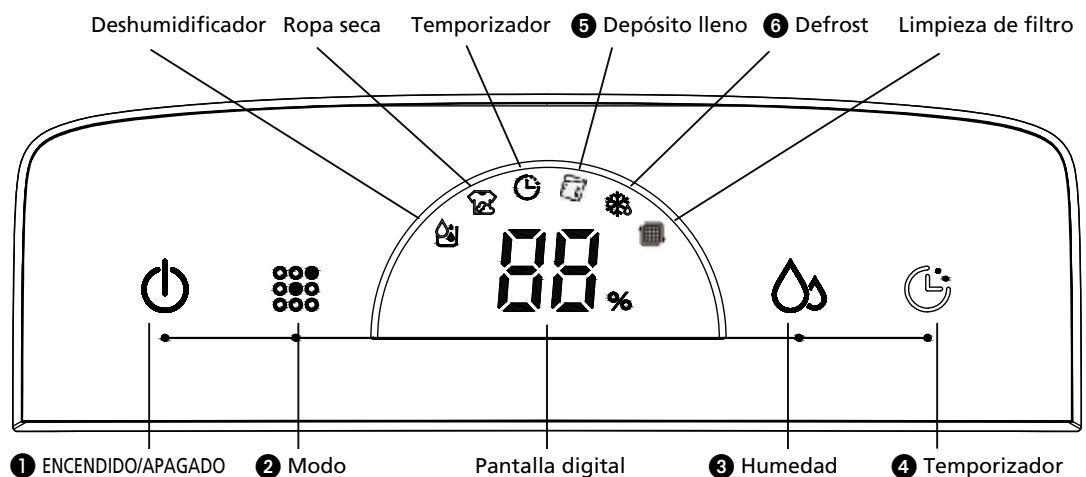















- NOTA!**
- El recipiente para el agua debe estar correctamente instalado a fin de que el deshumidificador pueda funcionar.
 - No retire el recipiente para el agua mientras que el aparato se encuentre en funcionamiento.
 - Si desea usar una manguera para el desagüe del agua, debe insertar la manguera tal como se describe en la sección "opciones de desagüe".
 - Cada vez que se presiona un botón de función en el panel de control se emitirá un sonido de pitido.
 - Al encender la unidad, el indicador de funcionamiento muestra ON. El indicador de funcionamiento mostrará OFF en el modo de espera.

FUNCIONAMIENTO

- 1** ENCENDIDO/APAGADO : Presione el botón on/off para encender o apagar la unidad. Al encender la unidad por primera vez, deshumidificará de forma constante. El compresor se encenderá y el motor del ventilador irá despacio. Al mismo tiempo,

el símbolo del deshumidificador  se encenderá, y la pantalla digital **88** mostrará la humedad ambiental. (Si el valor de humedad ambiental es menor al 30%, aparecerá LO, si el valor es superior al 90%, aparecerá HI.)

- ② Modo  : Presione el botón modo  para ajustar la unidad en modo deshumidificador  o en modo ropa seca  . El símbolo seleccionado se iluminará.
- ③ Humedad  : La humedad ambiental deseada puede seleccionarse tocando el botón de humedad  . (Puede establecer valores para CO~40%~50%~60%.) En modo deshumidificador, presionando por primera vez  el botón humedad, la pantalla digital **88** mostrará el valor de humedad seleccionado. Al presionarlo por segunda vez, cambiará la configuración del valor de humedad.
Si establece una humedad ambiental de por ej. 50% y la unidad detecta que la humedad ambiental real es mayor al 52% RH, la unidad se iniciará. En caso de que la humedad ambiental sea menor al 48% RH, la unidad se detendrá. Para una deshumidificación constante use la configuración CO.
Si presiona el botón de humedad  durante cinco segundos, la pantalla digital **88** mostrará la temperatura ambiental. Después de cinco segundos, la pantalla digital **88** volverá a mostrar la humedad ambiental.
- ④ Temporizador  : Presionando el botón temporizador  la unidad funcionará durante ~1h~2h~4h~o 9h. Cuando la función temporizador esté en uso el símbolo del temporizador  se iluminará.
- ⑤ Depósito lleno  : Si el depósito de agua está lleno, la señal  se iluminará. Una alarma sonará 10 veces y la unidad se apagará. Una vez vaciado el depósito de agua y colocado en la posición correcta, la unidad continuará la deshumidificación tres minutos después de que el compresor funcione de forma automática.
- ⑥ Defrost  : Al colocar la unidad en una habitación con una temperatura ambiental baja, la superficie del evaporador podría congelarse, para garantizar el normal funcionamiento, el aparato viene provisto de función automática de descongelación. Si la unidad está descongelando, la señal defrost  se iluminará.

FILTRO DE AIRE

Los deshumidificadores están provistos de un paquete de filtros de 3 capas para limpiar el aire que circula en la habitación. El paquete de filtros de 3 capas consiste en un filtro tamiz y (embalado por separado) un filtro 3M™ HAF y un filtro de carbón activo. Estos filtros deben montarse conforme a las instrucciones antes de hacer funcionar el deshumidificador.

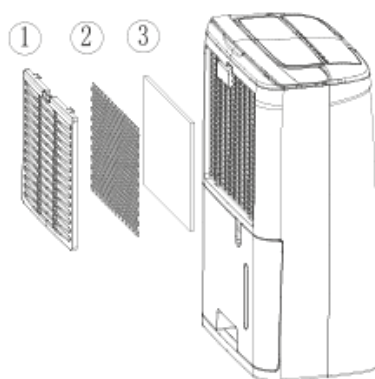

Fig 2

- 1 Filtro tamiz; para eliminar las partículas de polvo más grandes.
- 2 Filtro de carbón activo; para captar los malos olores.
- 3 Filtro HAF de 3M™; para eliminar del aire las partículas perjudiciales para la salud, como polen, bacterias, escamas animales y polvo.

PARA LIMPIAR, INSPECCIONAR O CAMBIAR LOS FILTROS:

SACAR LOS FILTROS:

- Saque el depósito de agua (véase el capítulo DRENAJE DE AGUA & DEPÓSITO LLENO)
- Saque el filtro tamiz ejerciendo presión en la parte superior del filtro de pantalla con 2 o 3 dedos. El filtro tamiz se arqueará y los dos ganchos de sujeción en la parte superior del mismo podrán ser sacados de los orificios. El filtro tamiz ha sido desbloqueado y puede sacarse con facilidad.
- Saque los filtros 3M™ HAF y de carbón activo, los cuales son visibles ahora.

El filtro tamiz debe limpiarse periódicamente con una aspiradora para evitar que se bloquee el flujo del aire. No hace falta sustituirlo periódicamente.



El filtro de carbono activo puede limpiarse con un aspirador cuando tenga polvo, pero tiene que cambiarse al mismo tiempo que el filtro 3M™ HAF.



NOTA!

- ¡No utilice nunca el aparato sin el filtro de malla!
- Utilizar el aparato sin el filtro de carbono activo y/o sin el filtro 3M™ HAF no produce ningún tipo de daño a la deshumidificador. En este caso, no se eliminará las partículas nocivas.
- Los recambios de filtros se encuentran disponibles en su distribuidor / www.qlima.com

MONTAJE DE FILTROS NUEVOS:

- Monte el nuevo filtro 3M™ y el nuevo filtro de carbón activo. El filtro de carbón activo en el extremo interior de la máquina y el filtro 3M™ en el extremo exterior del equipo.
- Coloque los 2 ganchos inferiores en los orificios correspondientes, y vuelva a colocar los dos ganchos superiores en los orificios correspondientes. El filtro tamiz deberá arquearse un poco. Para ello, ejerza presión sobre la parte superior del filtro tamiz con 2 o 3 dedos.

OPCIONES DE DESAGÜE

OPCIÓN 1. VACIADO MANUAL

Notas:

- No retire el recipiente con el aparato en funcionamiento o justo después de haberlo apagado.
De lo contrario, algo de agua podría gotear en el suelo.
- No utilice la manguera si está utilizando el recipiente para recoger el agua. Cuando la manguera esté conectada, el agua se drenará a través de ella en vez de en el recipiente.

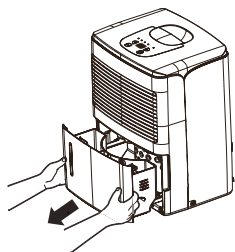

Fig 3

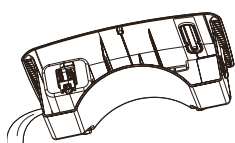

Fig 4

- 1 Sujete el extremo del asa del cubo de agua y extráigalo siguiendo la dirección de la flecha.
- 2 Vacíe el cubo sujetando con firmeza el asa en el fondo con una mano mientras sujeta la parte superior del cubo con la otra.
- 3 Vuelva a colocar el recipiente en el deshumidificador siguiendo la dirección de la flecha.

OPCIÓN 2. DESAGÜE POR GRAVEDAD MEDIANTE MANGUERA

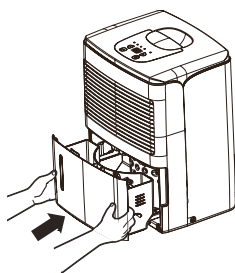

Fig 5

- 1 Utilice la manguera suministrada en el paquete.
- 2 Retirar el recipiente del aparato siguiendo las instrucciones.
- 3 Conectar la manguera de desagüe a la boquilla y verificar que esté asegurada firmemente.

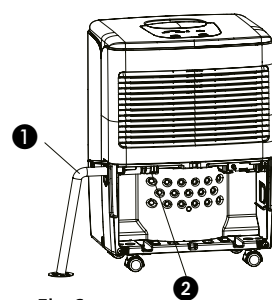

Fig 6

- ① manguera
② boquilla

- 4 Volver a colocar el recipiente. Verificar que la manguera de desagüe pase a través del agujero de drenaje del recipiente y que esté dirigida hacia abajo. Lleve la manguera al sumidero del suelo y cubra el agujero con una tapa. Preste atención a fin de evitar que la manguera de desagüe quede presionada, en caso contrario el agua no podría drenar.

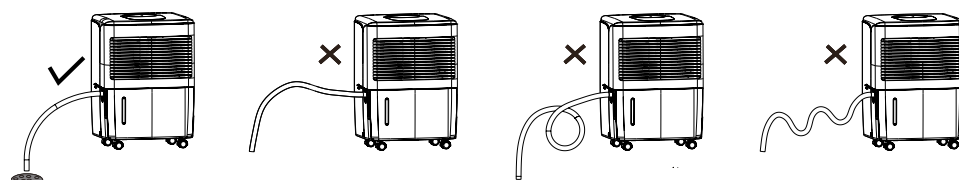

Fig 7

**NOTA!**

Al momento de retirar la manguera de desagüe, tenga a mano un recipiente para recoger el agua que pueda salir por la boquilla.

LIMPIEZA Y MANTENIMIENTO

**ADVERTENCIA:**

- Antes de proceder a la limpieza, apague el deshumidificador y desconéctelo de la toma de corriente. En caso contrario, se podrían producir descargas eléctricas.
- No lave el deshumidificador con agua ya que podrían producirse descargas eléctricas.
- No utilice líquidos volátiles (tales como tiner o gasolina) para limpiar el deshumidificador.

De lo contrario, podría dañarse el aspecto del aparato.

1**Rejilla y carcasa**

Limpieza de la carcasa:

Si se observa polvo sobre la superficie de la carcasa, utilice un paño suave para quitarlo; si la carcasa está muy sucia (grasosa), utilice un detergente suave para su limpieza.

Limpieza de la rejilla: Utilice una aspiradora o un cepillo.

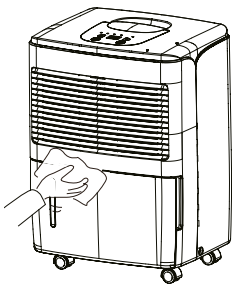

Fig 8

CUIDADOS TRAS UNA TEMPORADA DE UTILIZACIÓN

- Desconectar el suministro eléctrico.
- Limpiar el filtro y la carcasa.
- Limpiar el polvo y cualquier obstrucción del deshumidificador.
- Vaciar el recipiente para el agua.

SOLUCIÓN DE PROBLEMAS

- Compruebe lo siguiente antes de contactar con el servicio técnico.

Problema	Causa	Solución
La unidad no funciona.	La electricidad no está conectada.	Enchufe el cable en la toma de corriente.
La unidad no deshumidifica.	El contenedor de agua está lleno.	Retire el agua del contenedor.
	El contenedor de agua no se ha reemplazado correctamente.	Coloque el contenedor de agua en la posición correcta.
	El filtro de aire está obstruido.	Limpie el filtro de aire.
	La temperatura o la humedad relativa en la habitación donde está el aparato es demasiado baja.	Es normal que la unidad no deshumidifique en estas condiciones

El deshumidificador funciona, pero reduce la humedad relativa de forma insuficiente.	La habitación es demasiado grande.	Recomendamos usar el deshumidificador con una mayor capacidad.
	Hay demasiadas fuentes de humedad.	Recomendamos usar el deshumidificador con una mayor capacidad.
	Hay demasiada ventilación.	Reduzca la ventilación (por ej. cierre ventanas y puertas).

GARANTÍA

El aparato tiene una garantía de dos años a partir de la fecha de adquisición. Durante este período todos los defectos de material y de fabricación serán subsanados gratuitamente.

A estos efectos, rigen las siguientes condiciones:

- Se excluye toda reclamación de indemnización, incluso por daños indirectos.
- La reparación o el reemplazo de componentes no supone una ampliación del período de garantía.
- La garantía no será válida cuando se hayan realizado modificaciones, se hayan usado componentes no originales o terceros hayan efectuado reparaciones en el deshumidificador.
- Componentes sujetos a desgaste normal quedan excluidos de la garantía.
- La garantía se aplica únicamente si se presenta la factura de compra, fechada y sin modificación alguna.
- La garantía no cubre los daños causados por una utilización contraria a la descrita en este manual de instrucciones o por un uso negligente.
- Los gastos de envío y los riesgos del envío del deshumidificador o piezas de éste, correrán en todos los casos a cargo del comprador.

A fin de evitar costes innecesarios, le recomendamos que lea con atención las instrucciones de uso. Si el manual no ofrece ninguna solución, lleve el deshumidificador a su distribuidor para su ulterior reparación.

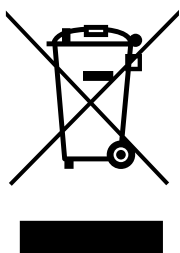

No deseche ningún dispositivo electrónico junto a los residuos habituales. Utilice los contenedores e instalaciones adecuadas para la recogida de este tipo de materiales. Consulte la normativa vigente y contacte con la administración correspondiente para obtener información acerca de las instalaciones de recogida disponibles. Si algún dispositivo electrónico se desecha en un vertedero o basurero no adecuado, alguna sustancia peligrosa podría filtrarse en la tierra y aparecer posteriormente en la cadena de alimentación, pudiendo dañar su estado de salud. Al sustituir un electrodoméstico o dispositivo electrónico por un modelo nuevo, el establecimiento minorista está obligado por ley a recoger y desechar adecuadamente dicho dispositivo sin carga económica alguna para el cliente. No tire las baterías al fuego, podrían explotar o derramar líquidos peligrosos. Si sustituye o destruye el mando a distancia, saque las baterías y disponga de ellas según la normativa vigente ya que son dañinas para el medio ambiente.

Información medioambiental: Este equipo contiene gases fluorados de invernadero cubiertos por el Protocolo de Kioto. Los trabajos de mantenimiento y de desmontaje quedan reservados a personal con formación al respecto.

Este equipo contiene el refrigerante R134a en la cantidad indicada en la tabla arriba expuesta. No dejar emitir R134a en la atmósfera. R134a es un gas fluorado de invernadero con un potencial de calentamiento global (GWP) = 1300.

ESPECIFICACIONES TÉCNICAS

Modelo		D 610	D 612
Consumo de energía (nom / max)	kW	0,21	0,19
Voltaje	V / Hz / Ph	220-240 / ~ 50 / 1	220-240 / ~ 50 / 1
Intensidad de corriente	A	0,92	0,92
Deshumidificación (Valor de deshumidificación en litros por 24 horas con una humedad relativa del 80% y una temperatura 32 °C)	L / 24h	10	12
Deshumidificación (Valor de deshumidificación en litros por 24 horas con una humedad relativa del 60% y una temperatura 27 °C)	L / 24h	5	6
Capacidad depósito	L	1,8	1,8
Flujo de aire (nom.) *	m3/h	92	85
Superficie del recinto *	m3	40 - 65	50 - 75
Rango de funcionamiento	°C	5 - 35	5 - 35
Descongelación		sì	sì
Higrostató		sì	sì
Tipo de compresor		de rotación	de rotación
Líquido refrigerante type / peso	r / gr	R134a / 92 gr	R134a / 160 gr
Presión aspiración / descarga (max.)	MPa	4 / 16 (17)	3 / 9 (13)
Dimensiones (a x a x p)	mm	290 x 194 x 478	290 x 190 x 478
Neto peso unidad	kg	9	10
Bruto peso unidad	kg	10	11
Nivel de presión sonora *	dB(A)	44	44
Clase de protección unidad	IP	IP24	IP24

* A usar como indicación

El fabricante se reserva el derecho de introducir modificaciones sin previo aviso.

SCHÉMAS DES COMPOSANTS

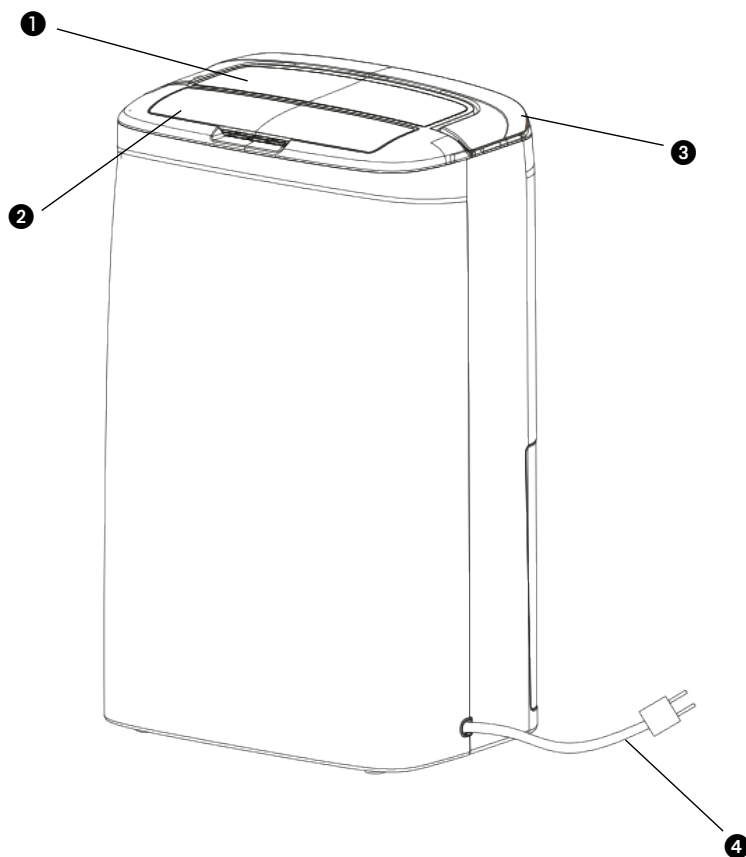

❶ Panneau de commande

❷ Plaque d'air

❸ Poignée

❹ Cordon d'alimentation

❺ Filtre

❻ Réservoir

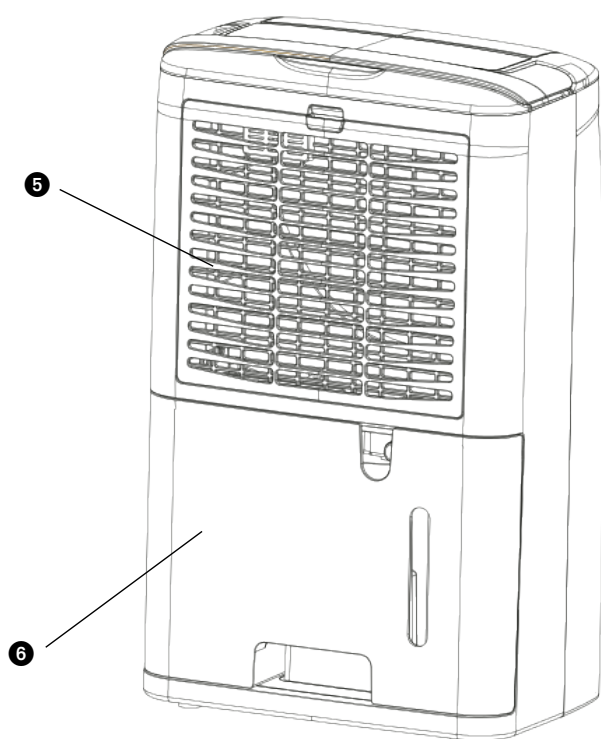

1 LISEZ D'ABORD CES INSTRUCTIONS D'UTILISATION.

2 EN CAS DE DOUTE, CONSULTEZ VOTRE REVENDEUR.

Lisez attentivement ce manuel d'utilisation avant d'utiliser l'appareil et conservez-le pour toute référence ultérieure. Installez cet appareil uniquement s'il est conforme à la législation, aux ordonnances et aux normes locales et nationales. Ce produit a été conçu pour être utilisé comme déshumidificateur dans des maisons résidentielles, et il doit être utilisé uniquement dans des conditions domestiques normales et en intérieur, dans un séjour, une cuisine, une salle de bain ou un garage. Cet appareil est conçu uniquement pour une prise de courant avec mise à la terre avec une tension de raccordement de 220-240 V./ ~50 Hz.

GÉNÉRAL

- Pour obtenir un résultat optimal de votre appareil, ne pas le placer près d'un radiateur ou d'une autre source de chaleur.
- Fermez toutes les fenêtres de la pièce pour une efficacité maximum.
- La capacité de déshumidification dépend de la température de la pièce et du degré d'humidité de l'air. À basse température, il est normal que l'appareil extraie moins d'humidité de l'air.
- Veillez à ce que le filtre soit toujours propre. Ceci évite un gaspillage d'énergie inutile et garantit un résultat optimal.
- Si l'appareil a été débranché, il se remettra en route au bout de trois minutes. Ce retardement automatique protège le compresseur.



IMPORTANT

L'appareil DOIT toujours être branché sur une prise de terre. Si l'alimentation électrique n'est pas connectée à la terre, l'appareil ne doit absolument pas être branché. La fiche électrique doit toujours être facilement accessible lorsque l'appareil est branché. Lisez soigneusement ce manuel et suivez les instructions.

Avant de brancher l'appareil, vérifiez si:

- la tension de raccordement est bien la même que celle indiquée sur la plaque signalétique;
- la prise et l'approvisionnement en courant sont bien adaptés à l'appareil;
- la fiche électrique rentre bien dans la prise de contact;
- l'appareil est bien posé sur une surface plane et stable.

Si vous n'êtes pas certain que tout est en ordre, faites vérifier l'installation électrique par un professionnel.

- Cet appareil n'est pas conçu pour des utilisateurs (y compris les enfants) qui présentent un handicap moteur, mental ou sensoriel, ou qui manquent d'expérience et de connaissances, sauf s'ils sont surveillés par une personne responsable de leur sécurité.
- Cet appareil est fabriqué selon les normes de sécurité CE. Soyez cependant prudent lors de l'utilisation comme avec tout autre appareil électrique.
- Ne jamais recouvrir la grille d'entrée et/ou de sortie d'air.

- Videz le réservoir d'eau avant de déplacer l'appareil.
- Ne mettez jamais l'appareil en contact avec des produits chimiques.
- Ne trempez l'appareil dans de l'eau.
- N'enfilez aucun objet dans les diverses ouvertures de l'appareil.
- Débranchez toujours l'appareil avant d'en nettoyer ou d'en changer une pièce.
- Ne branchez JAMAIS l'appareil sur une rallonge électrique. Si vous ne disposez pas de prise de courant avec mise à la terre, faites assurer l'installation par un électricien reconnu.
- Surveillez les enfants présents, ils ne doivent en aucun cas jouer avec l'appareil.
- Si une éventuelle réparation est nécessaire, faites-la exécuter par un monteur reconnu ou par votre distributeur. Suivez les instructions d'entretien de l'appareil.
- Débranchez toujours l'appareil lorsque vous ne l'utilisez pas.
- Si le câble d'alimentation est endommagé, il doit être remplacé par le fabricant, son service après vente ou des personnes de qualification similaire afin d'éviter un danger.
- Cet appareil peut être utilisé par des enfants de plus de 8 ans et des personnes aux capacités physiques, sensorielles ou mentales réduites, ou manquant d'expérience et de connaissances ; il faut pour cela leur avoir fourni un encadrement ou des consignes à propos de l'utilisation sécurisée de l'appareil et leur avoir expliqué clairement les dangers potentiels.
- Ne pas laisser les enfants jouer avec l'appareil.
- Les enfants ne doivent pas être chargés du nettoyage et de l'entretien de l'appareil sauf s'ils sont encadrés.

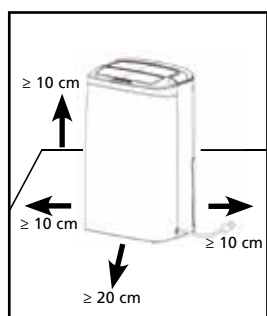

Illustration 1



ATTENTION!

- N'utilisez jamais l'appareil avec un cordon ou une fiche électrique endommagé. Ne serrez jamais le cordon électrique et évitez tout contact avec des arêtes tranchantes.



ATTENTION!

- Le non-respect des instructions peut conduire à une annulation de la garantie de l'appareil.

LE TABLEAU DE COMMANDE

- Conditions de fonctionnement minimum : 5 °C / 40 % d'humidité relative
- Conditions de fonctionnement maximum : 35 °C / 90 % d'humidité relative



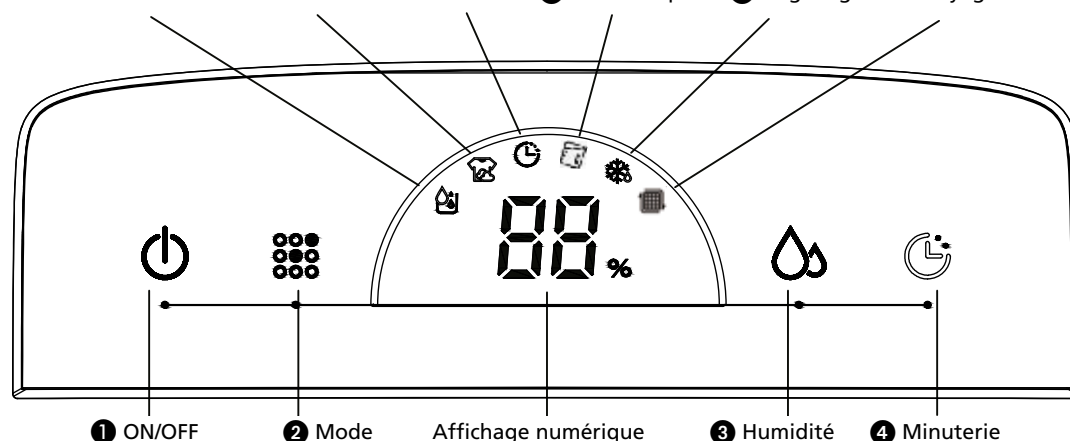



















Déshumidifier Sécher les vêtements Minuterie 5 Réservoir plein 6 Dégivrage Nettoyage du filtre



NOTE!

- Le réservoir d'eau doit être correctement installé pour le fonctionnement du déshumidificateur.
- Ne retirez pas le réservoir pendant le fonctionnement de l'appareil.
- Si vous voulez utiliser le tuyau de vidange pour évacuer l'eau, veuillez installer le tuyau selon le chapitre « Méthode de drainage ».
- Chaque pression sur le bouton accessible sur le panneau de commande produira un bip sonore.
- Lors du réglage de l'appareil, l'indicateur de fonctionnement est en marche (ON). En veille, l'indicateur de fonctionnement est à l'arrêt (OFF).

FONCTIONNEMENT

- 1 ON/OFF  : Appuyer sur le bouton on/off  pour mettre en marche et arrêter l'unité. Lorsque l'unité est activée pour la première fois, elle déshumidifie en continu. Le compresseur est en marche et le moteur du ventilateur fonctionne à basse vitesse. En même temps le signe de déshumidification  s'allume et l'affichage numérique  indique l'humidité ambiante. (lorsque la valeur d'humidité ambiante est inférieure à 30 %, LO est indiqué, lorsque la valeur d'humidité est supérieure à 90 %, HI est indiqué).
- 2 Mode  : Appuyer sur le bouton mode  pour définir l'unité en mode déshumidificateur  ou en mode séchage de vêtements . Le signe sélectionné s'allume.
- 3 Humidité  : L'humidité ambiante nécessaire peut être déterminée en touchant le bouton humidité . (Les valeurs peuvent être fixées à CO~40 %~50 %~60 %.) En mode déshumidificateur, en appuyant sur le mode humidité  la première fois, l'affichage numérique  indique la valeur d'humidité sélectionnée. En appuyant la deuxième fois, cela change la détermination de la valeur d'humidité. Lorsque l'humidité ambiante nécessaire est fixée par exemple à 50 % et que l'unité détecte que l'humidité ambiante actuelle est supérieure à 52 % RH, l'unité démarre ; lorsque l'unité détecte que l'humidité ambiante actuelle est inférieure à 48 % RH, l'unité s'arrête. Pour une déshumidification continue utiliser le réglage CO. En appuyant sur le bouton d'humidité  pendant cinq secondes, l'affichage numérique  indique la température ambiante. Après cinq secondes, l'affichage numérique  indique de nouveau l'humidité ambiante.
- 4 Minuterie  : En appuyant sur le bouton de la minuterie  l'unité est fixée pour fonctionner ~1h~2h~4h~ou 9h. Lorsque la fonction minuterie est en marche le signe de la minuterie  s'éclaire.
- 5 Réservoir plein  : Lorsque le réservoir d'eau est plein le signe de réservoir plein  s'éclaire ; une alarme retentit 10 fois et l'unité s'arrête. Après avoir vidé le réservoir d'eau et l'avoir replacé en position correcte, l'unité continuera à déshumidifier lorsque le compresseur démarre automatiquement après trois minutes.
- 6 Dégivrage  : Lorsque l'unité est placée dans une pièce avec une température ambiante basse pendant le fonctionnement, la surface de l'évaporateur peut geler, afin de garantir le fonctionnement normal de l'unité, une fonction de dégivrage automatique est disponible. Lorsque l'unité dégivre le signe de  dégivrage s'éclaire.

FILTRE À AIR

Les déshumidificateurs sont équipés d'un filtre à 3 couches permettant de filtrer l'air circulant dans la pièce. Le filtre à 3 couches est composé d'un filtre écran, d'un filtre HAF 3M™ (emballé séparément) et d'un filtre à charbon actif. Ces filtres doivent être installés en suivant les instructions, avant la mise en marche du déshumidificateur.

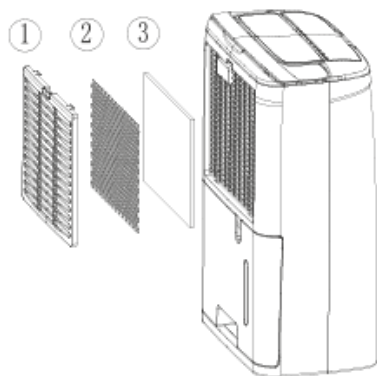

Illustration 2

- 1** Filtre écran, pour retirer les grosses particules de poussière.
- 2** Filtre à charbon actif, pour neutraliser les mauvaises odeurs.
- 3** Filtre HAF **3M™**, pour retirer les particules nocives de l'air, comme le pollen et les bactéries, les squames d'animaux et les poussières.

POUR NETTOYER, INSPECTER OU CHANGER LES FILTRES :

RETIRER LES FILTRES:

- Retirez le réservoir d'eau (voir chapitre DRAINAGE DE L'EAU ET RÉSERVOIR PLEIN).
- Retirez le filtre écran en appuyant fermement sur le haut du filtre avec 2 ou 3 doigts. Le filtre écran se courbe et les deux angles de fixation en haut du filtre se dégagent de leurs trous. Le filtre écran peut ensuite être retiré facilement.
- Retirez le filtre HAF **3M™** devenu visible, puis le filtre à charbon actif.

Le filtre écran doit être nettoyé régulièrement à l'aspirateur pour éviter tout blocage du flux d'air. Il n'est pas nécessaire de le changer à chaque fois.

Nouveau filtre



Le remplacement du filtre est recommandé

Le filtre à charbon actif peut être nettoyé par l'aspirateur si c'est poussiéreux mais doit être remplacé en même temps que le filtre **3M™** HAF.



REMARQUES

- N'utilisez jamais l'appareil sans filtre écran!
- L'utilisation de l'appareil sans le filtre à charbon et/ou le filtre **3M™** HAF ne détériore pas le déshumidificateur. Dans ce cas, les particules indésirables / ne sont pas filtrées.
- Les filtres de remplacement sont disponibles chez votre distributeur / www.qlima.com

REMETTRE LES FILTRES EN PLACE:

- Remettez en place le nouveau filtre **3M™** et le nouveau filtre à charbon actif. Le filtre à charbon actif se place le plus au centre de l'appareil, le filtre **3M™** plus près de

l'extérieur.

- Placez les 2 angles du bas dans les trous correspondants, puis faites de même avec les 2 angles du haut du filtre. Le filtre écran doit se courber légèrement. Pour cela, appuyez sur le haut du filtre avec 2 ou 3 doigts.

OPTION DE DRAINAGE

OPTION 1 VIDER MANUELLEMENT

Note:

- Ne retirez pas le réservoir lorsque l'appareil est en service ou vient d'être arrêté. De l'eau pourrait s'égoutter sur le sol.
- N'utilisez pas le tuyau si vous utilisez le réservoir pour recueillir de l'eau. Si le tuyau est branché, l'eau est vidangée par le tuyau au lieu du réservoir.

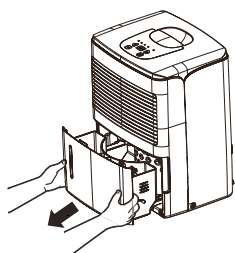

Illustration 3

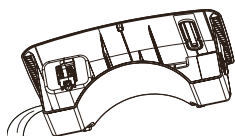

Illustration 4

- 1 Tenir la poignée au fond du seau d'eau et la tirer en suivant la direction de la flèche.
- 2 Vider le seau en saisissant la poignée en bas du seau avec une main et saisir le haut du seau avec l'autre main.
- 3 Remplacez le réservoir dans le déshumidificateur selon la direction de la flèche.

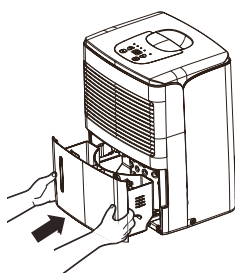

Illustration 5

OPTION 2 TUYAU DE VIDANGE PAR GRAVITÉ

- 1 Utiliser le tuyau fourni.
- 2 Retirez le réservoir de l'appareil comme indiqué.
- 3 Vissez le tuyau de vidange sur la buse et assurez-vous qu'il est bien verrouillé.

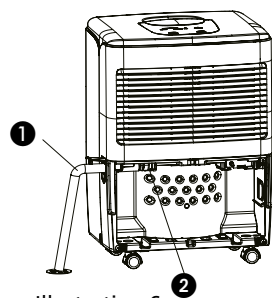

Illustration 6

- ① tuyau de vidange
② buse

- 4 Remplacez le réservoir. Assurez-vous que le tuyau de vidange passe par l'orifice de vidange du réservoir et est placé vers le bas. Guidez le tuyau vers siphon au sol et couvrez ensuite l'orifice d'un couvercle. Notez que le tuyau de vidange ne doit pas être pressé car l'eau ne pourrait pas être vidangée.

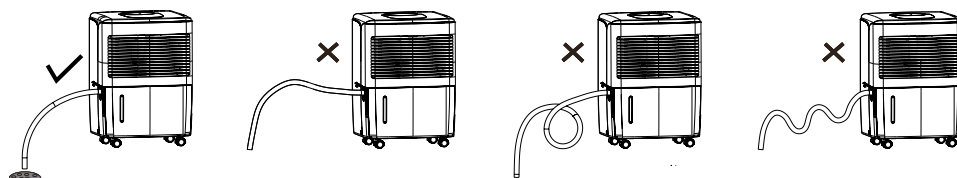

Illustration 7

**NOTE!**

Préparez un récipient pour recueillir l'eau de la buse lorsque vous voulez enlever le tuyau de vidange.

NETTOYAGE ET MAINTENANCE

**AVERTISSEMENT:**

- Avant le nettoyage, éteignez le déshumidificateur et mettez hors tension. Le contraire pourrait entraîner un choc électrique.
- Ne nettoyez pas le déshumidificateur avec de l'eau ou cela pourrait entraîner un choc électrique.
- N'utilisez pas de liquide volatil (comme du diluant ou de l'essence) pour nettoyer le déshumidificateur. Cela pourrait détériorer l'apparence de l'appareil.

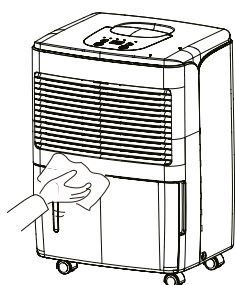

Illustration 8

1**Grille et plaque**

Pour nettoyer la plaque:

Lorsqu'il y a de la poussière sur la plaque, utilisez un chiffon doux pour dépoussiérer ; si la plaque est très sale (grasse), utilisez un détergent doux pour la nettoyer.

Pour nettoyer la grille : utilisez un aspirateur ou une brosse.

TRAITEMENT APRÈS UTILISATION SAISONNIÈRE

- Débranchez.
- Nettoyez le filtre à air et la plaque.
- Nettoyez la poussière et les obstacles du déshumidificateur.
- Videz le réservoir d'eau.

EN CAS DE PROBLÈMES

- Vérifier ce qui suit avant de prendre contact avec le support technique.

Problème	Cause	Solution
L'unité ne fonctionne pas.	L'alimentation n'est pas branchée.	Insérer la fiche dans la prise murale.
Le dispositif ne déshumidifie pas.	Le récipient d'eau est plein.	Retirer l'eau du récipient.
	le récipient d'eau n'a pas été remis en place correctement.	Placer le récipient d'eau dans la position correcte.
	Le filtre à air est bouché.	Nettoyer le filtre à air. Nettoyer le filtre à air
	La température ou l'humidité relative dans la pièce où le dispositif fonctionne est trop basse.	Il est normal que le dispositif ne déshumidifie pas dans ces conditions.

Le déshumidificateur fonctionne mais ne réduit pas suffisamment l'humidité relative.	La pièce est trop grande.	Nous recommandons l'utilisation d'un déshumidificateur de plus grande capacité.
	Il y a trop de sources d'humidité.	Nous recommandons l'utilisation d'un déshumidificateur de plus grande capacité.
	La ventilation est trop importante.	Réduire la ventilation (p. ex. fermer les fenêtres et les portes).

LES CONDITIONS DE GARANTIE

Le déshumidificateur est garanti deux ans à partir de la date d'achat. Durant cette période, toutes les réparations nécessaires dues à des défauts de fabrication et de matériels sont effectuées gratuitement.

Dans ce cadre, les règles suivantes s'appliquent:

- Toutes les autres demandes de dommages et intérêts, y compris pour dommages indirects ne seront pas honorées.
- La réparation ou le changement d'une pièce durant la période de garantie ne provoque pas un prolongement de cette même garantie.
- La garantie n'est pas valable en cas de modification de l'appareil, de montage de pièces qui ne sont pas d'origine, ou de réparation du déshumidificateur effectuée par des tierces personnes.
- Les pièces subissant une usure normale ne sont pas garanties (à préciser).
- La garantie n'est valable que sur présentation de la preuve d'achat originale et datée sur laquelle aucune modification n'a été apportée.
- La garantie ne couvre pas les dégâts causés par une utilisation ne respectant pas le mode d'emploi, ou suite à des négligences.
- Les frais d'expédition et les risques liés à l'envoi du déshumidificateur ou de ses pièces sont toujours à la charge de l'acheteur.

Pour éviter des dépenses inutiles, nous vous conseillons de toujours consulter en premier lieu mode d'emploi. Si celui-ci ne donne pas de résultat, emmenez le déshumidificateur à réparer chez votre distributeur.



Ne pas jeter des appareils électriques avec les déchets managers municipaux non triés. Utiliser des équipements de collecte séparés. Contacter votre gouvernement local pour toute information concernant les systèmes de collecte disponibles. Si les appareils électriques sont jetés sur des sites d'enfouissement des déchets ou dans déchetteries, des substances dangereuses risquent de pénétrer dans les nappes phréatiques et entrer dans la chaîne alimentaire et peuvent poser des risques à votre santé et bien-être. Lors du remplacement d'appareils électriques usagés par des appareils neufs, le revendeur est tenu de reprendre votre vieil appareil pour recyclage au moins gratuitement. Ne jetez pas les piles dans le feu car elles pourraient exploser ou rejeter des liquides dangereux. Si vous remplacez ou si vous détruisez la télécommande, retirez les piles et jetez-les conformément aux lois en vigueur car elles nuisent à l'environnement.

Environnement: Cet appareil contient un gaz fluoré à effet de serre dont l'utilisation est régie par le protocole de Kyoto. Toute réparation ou démontage de cet appareil doit exclusivement être effectué par un personnel qualifié.

Cet appareil contient du gaz réfrigérant R134a. Voir quantité dans le tableau cidessus. Ne diffusez pas de gaz R134a dans l'atmosphère: R134a est un gaz fluoré à effet de serre à potentiel de réchauffement global (Global Warming Potential - GWP) = 1300.

SPÉCIFICATION TECHNIQUES

Modèle		D 610	D 612
Puissance absorbée (nom / max)	kW	0,21	0,19
Tension secteur	V / Hz / Ph	220-240 / ~ 50 / 1	220-240 / ~ 50 / 1
Intensité électrique	A	0,92	0,92
Déshumidification (30°C, 80% HR)	L / 24 Hrs.	10	12
Déshumidification (27°C, 60% HR)	L / 24 Hrs.	5	6
Capacité réservoir	L	1,8	1,8
Surface pièce (nom.) *	m ³ /hrs	92	85
Volume traité *	m ³	40 - 65	50 - 75
Température ambiante entre	°C	5 - 35	5 - 35
Dégivrage automatique		Oui	Oui
Hygrostat		Oui	Oui
Type de compresseur		rotatif	rotatif
Fluide réfrigérant type / poids	r / gr	R134a / 92 gr	R134a / 160 gr
Pression d'admission / d'évacuation (max.)	MPa	4 / 16 (17)	3 / 9 (13)
Dimensions unité (l x p x h)	mm	290 x 194 x 478	290 x 190 x 478
Net poids unité	kg	9	10
Brut poids unité	kg	10	11
Niveau de pression sonore *	dB(A)	44	44
Classe de protection unité	IP	IP24	IP24

* À utiliser comme indication

Le fabricant se réserve le droit d'apporter des modifications sans préavis.

COMPONENTS DIAGRAMS

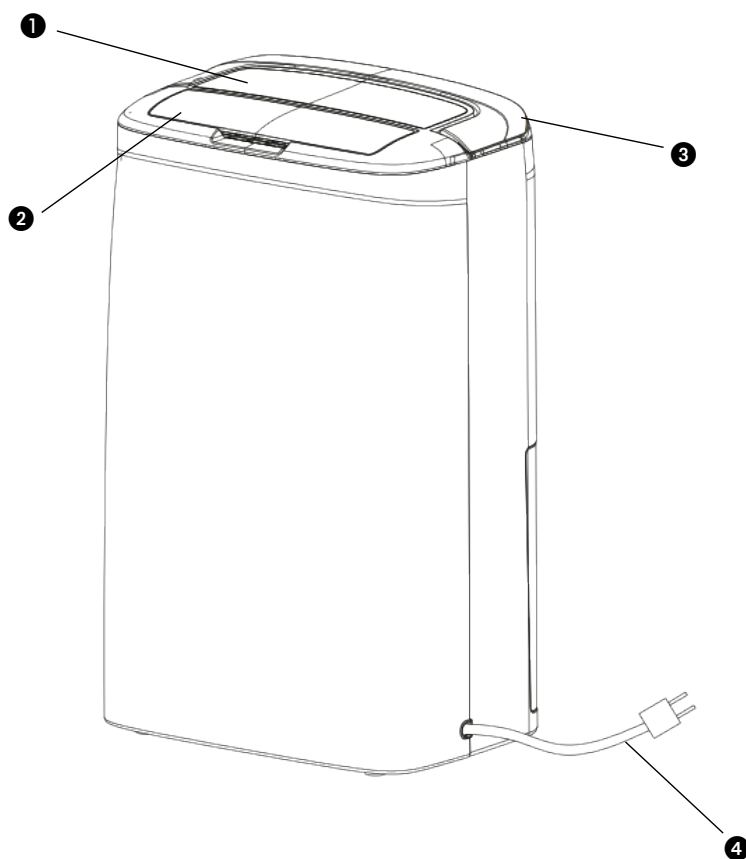

❶ Control panel

❷ Air plate

❸ Handle

❹ Power cord

❺ Filter

❻ Tank

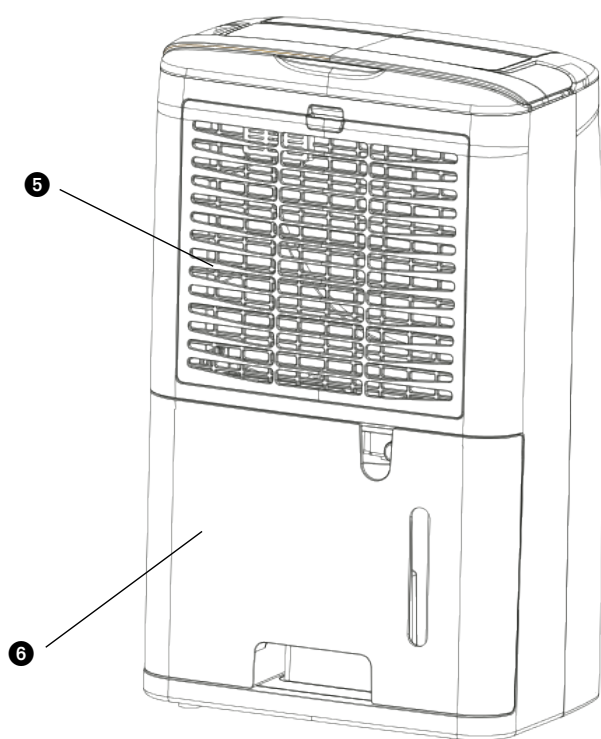

1 PLEASE READ THE USER'S MANUAL FIRST.

2 IF YOU HAVE ANY DOUBTS, CONSULT YOUR DEALER.

SAFETY INSTRUCTIONS

Read this user manual carefully before using the appliance and keep it for future reference. Install this device only when it complies with local/national legislation, ordinances and standards. This product is intended to be used as a dehumidifier in residential houses and is only suitable for use in normal household conditions, indoors in living room, kitchen, bathroom and garage. This unit is only suitable for earthed sockets, connection voltage 220-240 V. / ~50 Hz.

GENERAL

- To obtain optimum performance from your dehumidifier, do not place it near a radiator or any other heat source.
- Ensure that all windows are closed in order to achieve maximum efficiency.
- The capacity of the dehumidifier depends on the temperature and the humidity in the room. At lower temperatures, less moisture will be removed.
- Ensure that the screen filter is kept clean. This prevents unnecessary power consumption and guarantees optimum efficiency.
- If the power supply has been interrupted, the dehumidifier will restart after three minutes. The automatic delay protects the compressor.



IMPORTANT

The device **MUST** always have an earthed connection. If the power supply is not earthed, you may not connect the unit. The plug must always be easily accessible when the unit is connected. Read these instructions carefully and follow the instructions.

Before connecting the unit, check the following:

- The voltage supply must correspond with the mains voltage stated on the rating label.
- The socket and power supply must be suitable for the current stated on the rating label.
- The plug on the cable of the device must fit into the wall socket.
- The device must be placed on a flat and stable surface.

The electricity supply to the device must be checked by a recognised professional if you have any doubts regarding the compatibility.

- This appliance is not intended for use by persons (including children) with reduced physical, sensory or mental capabilities, or lack of experience and knowledge, unless they have been given supervision or instruction concerning use of the appliance by a person responsible for their safety.
- This device is manufactured according to CE safety standards. Nevertheless, you must take care, as with any other electrical device.
- Do not cover the air inlet and/or outlet.
- Empty the water reservoir before moving the unit.

- Never allow the device to come into contact with chemicals.
- Never submerge the unit in water.
- Do not insert objects into the openings of the unit.
- Always remove the plug from the electric power supply before cleaning or replacing the unit or components of the unit.
- Never use an extension cable to connect the device to the electric power supply. If there is no suitable, earthed wall socket available, have one installed by a recognised electrician.
- Children should be supervised to ensure that they do not play with the appliance.
- Have any repairs only carried out by a recognised service engineer or your supplier. Follow the instructions for use and maintenance as indicated in the user manual of this device.
- Always remove the plug of the unit from the wall socket when it is not in use.
- If the power cable is damaged it must be replaced by the manufacturer, its customer service department or persons with comparable qualifications in order to prevent danger.
- This appliance can be used by children aged from 8 years and above and persons with reduced physical, sensory or mental capabilities or lack of experience and knowledge if they have been given supervision or instruction concerning use of the appliance in a safe way and understand the hazards involved.
- Children shall not play with the appliance.
- Cleaning and user maintenance shall not be made by children without supervision.

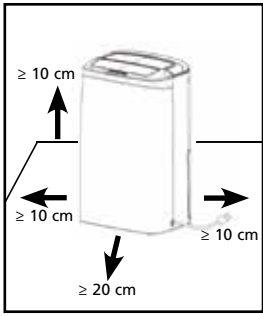

Picture 1



ATTENTION!

- Never use the device with a damaged power cord, plug, cabinet or control panel. Never trap the power cord or allow it to come into contact with sharp edges.



ATTENTION!

- Failing to follow the instructions may lead to nullification of the guarantee on this device.

THE CONTROL PANEL

- Lowest ambient working condition: 5°C / 40% relative humidity
- Highest ambient working condition: 35°C / 90% relative humidity

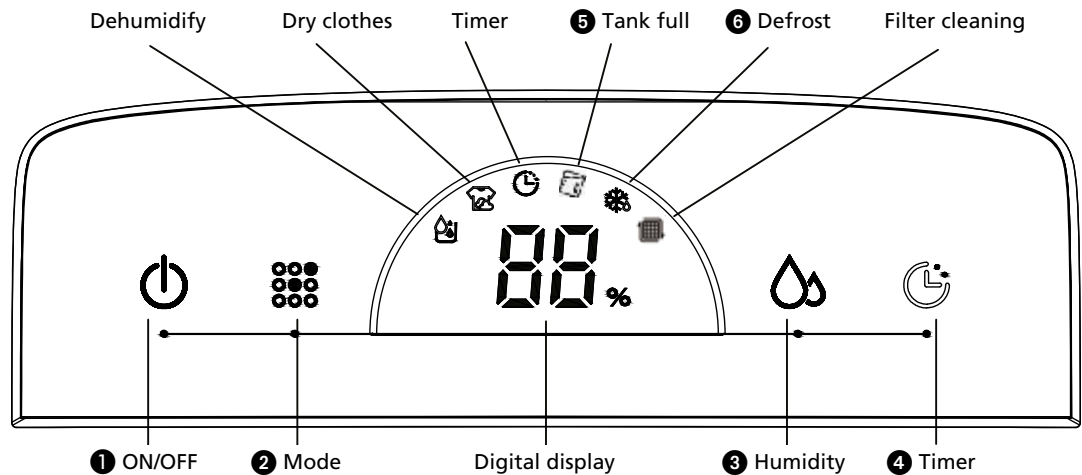



















NOTE!

- Water bucket must be correctly installed for the dehumidifier to operate.
- Do not remove the bucket while unit is in operation.
- If you want to use drain hose to drain water away, please install the hose according to section "Drainage method".
- Each time pressing the effective button on the control panel will give out a "beep" sound.
- When tuning on the unit, the running indicator is ON. Running indicator is OFF under standby status.

OPERATION

- 1 ON/OFF: Press the on/off button to turn on and off the unit. When turning on the unit for the first time, it dehumidifies continuously. The compressor is turned on and the fan motor runs at low speed. At the same time, the dehumidify sign lights up, and the digital display shows the ambient humidity. (When the ambient humidity value is less than 30%, it shows LO, when humidity value is greater than 90%, it shows HI.)

- ②  Mode: Press the mode button  to set the unit in dehumidify mode  or dry clothes mode . The selected sign will light up.
- ③  Humidity: The requested ambient humidity can be set by touching the humidity button . (The values can be set to CO~40%~50%~60%.) In dehumidify mode, when pressing the humidity button  for the first time, the digital display  shows the selected humidity value; When pressing it for the second time, it's changing the setting of humidity value.
When the requested ambient humidity e.g. is set to 50% and the unit detects that the current ambient humidity is higher than 52%RH, the unit starts; when the unit detects that the current ambient humidity is less than 48%RH, the units stops. For continuous dehumidifying use the CO setting.
When pressing the humidity button  for five seconds, the digital display  shows the ambient temperature. After five seconds the digital display  returns to show the ambient humidity.
- ④  Timer: By pressing the timer button  the unit is set to run for ~1h~2h~4h... or 9h. When the timer function is in use the timer sign  lights up.
- ⑤  Tank Full: When the water tank is full the tank full sign  lights up; an alarm sounds 10 times and the unit shuts down. After emptying the water tank and replacing it in the correct position, the unit will continue dehumidifying when the compressor, automatically, starts after three minutes.
- ⑥  Defrost: When the unit is placed in a room with a low ambient temperature during operation, the surface of the evaporator may frost, in order to ensure the normal operation of the unit it is provided with an automatic defrosting function. When the unit is defrosting the defrost  sign lights up.

AIR FILTER

The dehumidifiers are equipped with a 3-layer filter package to clean the circulated room air. The 3-layer filter package consists of a screen filter and (separately packed) 3M™ HAF and active carbon filter. These filters must be placed according to the instructions before operating the dehumidifiers.

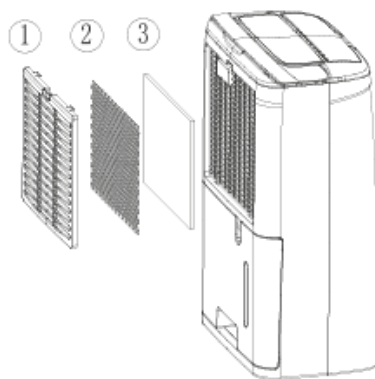

Picture 7

- ① Screen filter; to remove bigger dust particles.
- ② Active carbon filter sheet; to remove odours.
- ③ 3M™ HAF filter; to remove unhealthy particles from the air such as pollen, bacteria, animal dander and dust.

TO CLEAN, INSPECT OR EXCHANGE THE FILTERS:

TAKING OUT THE FILTERS:

- Take out the water container (see chapter 'WATER DRAINAGE & FULL WATER').
- Take out the screen filter by firmly pressing down the top of the screen filter with 2 or 3 fingers. The screen filter will bend and the two securing hooks at the top side of the screen filter will be releasable from its dedicated holes. The screen filter is now disconnected and can be easily removed.
- Take out the now visible **3M™** HAF filter and the active carbon filter

The screen filter has to be cleaned regularly with a vacuum cleaner to avoid blocking of the air flow. It does not need periodically replacement.



The active carbon sheet can be cleaned with a vacuum cleaner when dusty but has to be changed at the same time as the **3M™** HAF filter.



NOTE!

- Never use the dehumidifier without the screen filter!
- To run the unit without active carbon sheet and/or **3M™** HAF filter package does not bring any harm to the dehumidifier. In that case unhealthy dust is not removed.
- Replacement filters are available at your dealer. / www.qlima.com

REPOSITIONING THE FILTERS:

- Reposition the new **3M™** filter and new active carbon filter. The active carbon filter at the most inner side of the machine, the **3M™** filter at the most outer side of the machine.
- Place the lower end 2 hooks in the dedicated holes, reposition the top end two hooks into the dedicated 2 holes. The screen filter will need to be bend a little, this must be done by pressing on the top of the screen filter with 2 or 3 fingers.

DRAINAGE OPTION

OPTION 1 EMPTYING MANUALLY

Notes:

- Do not remove the bucket when unit is in operation or has just stopped. Otherwise it may cause some water to drip on the floor.
- Do not use the hose if using water bucket to collect water. When the hose is connected, water will be drained out through it instead of into the bucket.

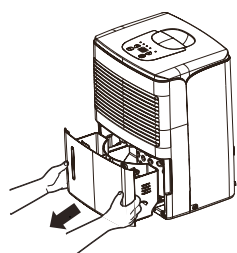

Picture 3

- 1 Hold the handle at the bottom of the water bucket and pull it out following the arrow direction.

- 2 Empty the bucket by grasping the handle on the bottom of bucket with one hand and grasping the top of bucket with the other hand.
- 3 Replace bucket in the dehumidifier according to the arrow direction.

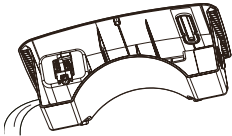

Picture 4

OPTION 2 GRAVITY DRAIN HOSE

- 1 Use the hose included in the packaging.
- 2 Remove bucket from the unit as instructed.
- 3 Thread the drain hose onto the nozzle and make sure it's securely locked.

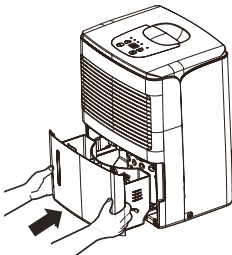

Picture 5

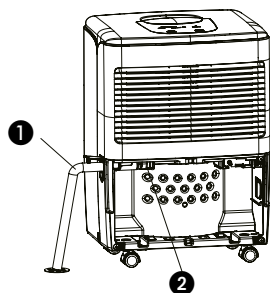

Picture 6

- 1 drain hose
- 2 nozzle

- 4 Replace the bucket. Make sure the drain hose goes through the bucket's drain hole and is placed downward. Lead the hose to the floor drain and then cover the hole with a lid. Note that drain hose should not be pressed, otherwise water can not be drained out.

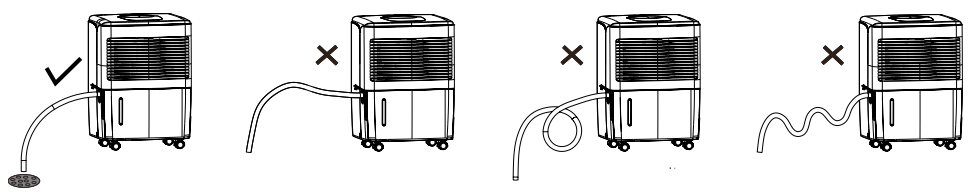

Picture 7



NOTE!

When you want to take off the drain hose, prepare a receptacle to collect water from the nozzle.

CLEANING AND MAINTENANCE



WARNING:

- Before cleaning, turn off the dehumidifier and disconnect power. Otherwise it may lead to electric shock.
- Do not wash the dehumidifier with water, or it may lead to electric shock.
- Do not use volatile liquid (such as thinner or gasoline) to clean dehumidifier. Otherwise it will damage unit's appearance.

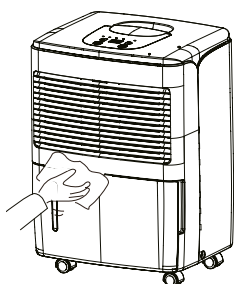

Picture 9

GRILLE AND CASE

To clean the case:

When there is dust on the case, use soft towel to dust it off; When the case is very dirty (greasy), use mild detergent to clean it.

To clean the grille: Use a dust catcher or brush.

CARE AFTER USE-SEASON

- Disconnect power.
- Clean air filter and case.
- Clean dust and obstacle of the dehumidifier.
- Empty the water bucket.

TROUBLESHOOTING

- Check the following before contacting technical support.

Problem	Possible Causes	Solution
The unit does not work.	The power is not connected.	Insert the plug into the wall outlet.
The device does not dehumidify.	The water container is full.	Remove the water from the container.
	The water container has not been replaced correctly.	Place the water container in the correct position.
	The air filter is clogged.	Clean the air filter.
	The temperature or relative humidity in the room where the device is operating is too low.	It is normal that the device does not dehumidify in these conditions.
The dehumidifier works, but reduces the relative humidity insufficiently.	The room is too large.	We recommend using a dehumidifier with a greater capacity.
	There are too many sources of humidity.	We recommend using a dehumidifier with a greater capacity.
	There is too much ventilation.	Reduce ventilation (e.g. close windows and shut doors.)

CONDITIONS OF WARRANTY

There is a two-year warranty on your dehumidifier from the date of purchase. All material or manufacturing defects will be repaired free of charge.

The following applies:

- All claims for compensation, including consequential damage, will not be entertained.
- Any repairs or replacement of components during the warranty period will not result in an extension of the warranty period.
- The warranty will expire if any alterations have been made, not genuine components have been fitted or if the dehumidifier has been repaired by a third party.
- Components subject to normal wear and tear, such as the air filter, are not covered by the warranty.
- The warranty is only valid on presentation of the original, unaltered, and date-stamped purchase receipt.
- The warranty does not cover damage caused by actions that deviate from those as described in the user's manual or by neglect.
- Transportation costs and the risks involved during the transportation of the dehumidifier or components shall always be for the account of the purchaser.

To prevent unnecessary expenses, we recommend that you always carefully read the user's manual first. If this does not provide a solution, take the dehumidifier to your distributor for repair.



Do not dispose of electrical appliances as unsorted municipal waste, use separate collection facilities. Contact your local government for information regarding the collection systems available. If electrical appliances are disposed of in landfills or dumps, hazardous substances can leak into the groundwater and get into the food chain, damaging your health and well-being. When replacing old appliances with new ones, the retailer is legally obligated to take back your old appliance for disposal at least for free of charge. Do not throw batteries into the fire, where they can explode or release dangerous liquids. If you replace or destroy the remote control, remove the batteries and throw them away in accordance with the applicable regulations because they are harmful to the environment.

Environmental information: This equipment contains fluorinated greenhouse gases covered by the Kyoto Protocol. It should only be serviced or dismantled by professional trained personnel.

This equipment contains R134a refrigerant in the amount as stated in the table above. Do not vent R134a into atmosphere: R134a, is a fluorinated greenhouse gas with a Global Warming Potential (GWP) = 1300

TECHNICAL SPECIFICATIONS

Model		D 610	D 612
Power consumption (nom / max)	kW	0,21	0,19
Power supply	V / Hz / Ph	220-240 / ~ 50 / 1	220-240 / ~ 50 / 1
Current (nom.)	A	0,92	0,92
Dehumidifying capacity (moisture removal) at 32°C, 80%RH	L / 24h	10	12
Dehumidifying capacity (moisture removal) at 27°C, 60%RH	L / 24h	5	6
Capacity water container	L	1,8	1,8
Air flow (nom.)*	m ³ /h	92	85
For rooms up to*	m ³	40 - 65	50 - 75
Operating range	°C	5- 35	5 - 35
Automatic defrost		yes	yes
Hygrostat		yes	yes
Compressor type		Rotary	Rotary
Refrigerant type / charge	r / gr	R134a / 92 gr	R134a / 160 gr
Pressure suction / discharge (max.)	MPa	4 / 16 (17)	3 / 9 (13)
Dimensions (w x d x h)	mm	290 x 194 x 478	290 x 190 x 478
Net weight	kg	9	10
Gross weight	kg	10	11
Sound pressure level *	dB(A)	44	44
Unit Protection	IP	IP24	IP24

* To be used as indication

** Can be used in bathroom

Subject to change without prior notice.

SCHEMI DEI COMPONENTI

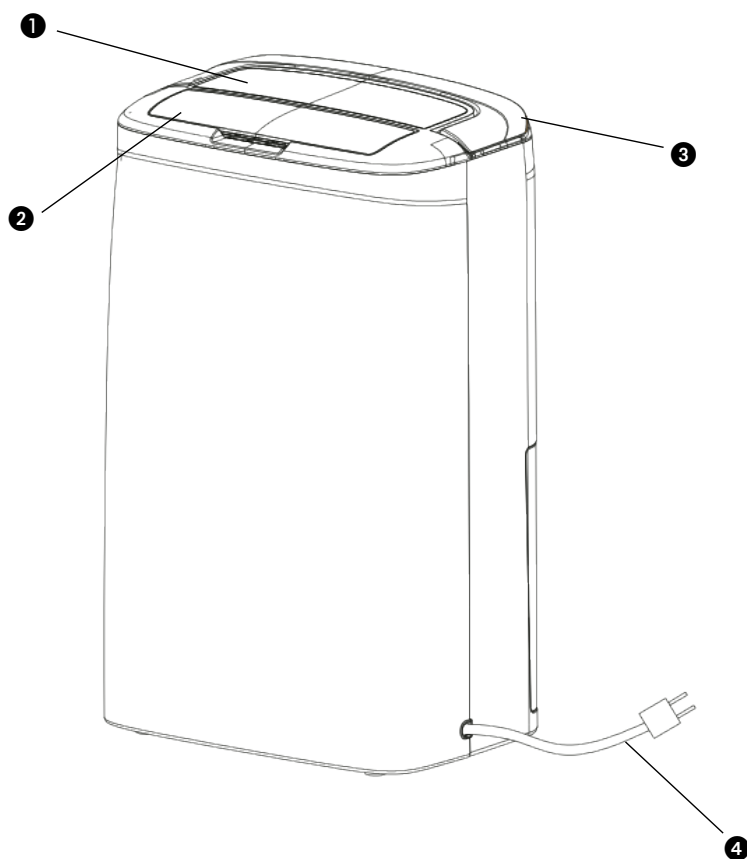

① Pannello di controllo

② Piastra di aerazione

③ Maniglia

④ Cavo di alimentazione

⑤ Filtro

⑥ Serbatoio

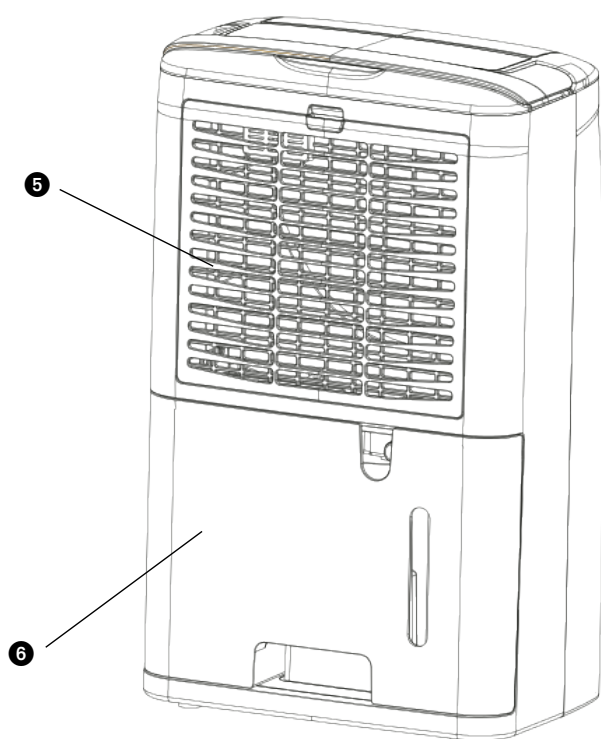

1 LEGGERE LE ISTRUZIONI D'USO PRIMA DI UTILIZZARE L'APPARECCHIO.

2 CONSULTARE IL RIVENDITORE IN CASO DI DUBBI O QUESITI.

Prima di usare l'apparecchiatura, leggere attentamente il presente manuale e conservarlo come riferimento futuro. Installare questo dispositivo soltanto quando è conforme con la legislazione, le ordinanze e gli standard locali/nazionali. Questo prodotto è destinato a essere usato come deumidificatore nelle case ad uso residenziale ed è idoneo esclusivamente all'uso in normali condizioni domestiche, all'interno di soggiorni, cucine, bagni e garage. L'apparecchio deve essere collegato solo ad una presa di corrente equipaggiata con messa a terra ed erogante una tensione di allacciamento pari a 220-240 V./ ~50 Hz.

NORME GENERALI

- Per ottenere un funzionamento ottimale, è preferibile evitare di posizionare l'apparecchio in prossimità di un termosifone o di un'altra fonte di calore.
- Assicurarsi che tutte le finestre siano chiuse, in modo da permettere all'apparecchio di funzionare con la massima efficienza.
- La capacità di deumidificazione dipende dalla temperatura e dall'umidità presente nell'ambiente di utilizzo. E' pertanto un fenomeno normale che, se la temperatura è bassa, verrà sottratta meno umidità.
- Controllare il filtro dell'aria e assicurarsi che rimanga sempre pulito. L'operazione serve a prevenire un inutile spreco di energia e contribuisce ad assicurare una resa ottimale dell'apparecchio.
- Una volta tolta la spina di alimentazione dalla presa, l'apparecchio può essere riattivato solo dopo tre minuti, a causa del ritardo automatico, adottato allo scopo di proteggere il compressore.



IMPORTANTE

L'apparecchio DEVE essere collegato ad un impianto elettrico dotato di messa a terra. Se tale tipo di collegamento non è disponibile, è vietato collegare l'apparecchio alla rete di alimentazione. E' inoltre opportuno assicurare un agevole accesso alla spina elettrica. Si consiglia di leggere accuratamente le presenti istruzioni e di attenersi alle indicazioni fornite;

Prima di procedere al collegamento dell'apparecchio alla rete elettrica controllare la rispondenza dei seguenti punti:

- La tensione di allacciamento dell'impianto elettrico corrisponde a quella indicata nella targhetta dell'apparecchio;
- La presa di corrente e la rete elettrica sono idonee all'utilizzo dell'apparecchio;
- La spina del cordone elettrico è adatta alla presa di corrente;
- L'apparecchio è collocato su una superficie piana e stabile.

Nell'eventualità di dubbi sull'efficienza o rispondenza di uno dei componenti, si consiglia di chiedere l'intervento di un installatore qualificato per fare effettuare le verifiche del caso.

- L'utilizzo del presente apparecchio non è previsto per persone (bambini inclusi) con ridotte capacità psicomotorie, mentali o sensoriali, tanto meno deve essere utilizzato da persone inesperte o non dotate di sufficienti cognizioni in materia, tranne nei casi in cui vi è sorveglianza e sono impartite istruzioni per l'uso dell'apparecchio da parte di

- persone responsabili della sicurezza degli utenti.
- Questo apparecchio è stato prodotto in conformità alla normativa CE sulla sicurezza. Ciò nonostante è necessaria la massima cautela nell'uso, come è d'obbligo per tutte le apparecchiature elettriche
 - Le griglie di ingresso e/o uscita dell'aria non vanno mai coperte.
 - Svuotare il serbatoio dell'acqua prima di spostare l'apparecchio.
 - Evitare il contatto fra l'apparecchio e le sostanze chimiche.
 - Mai immergere l'apparecchio in acqua.
 - Non introdurre nessun oggetto nelle aperture o nelle fessure dell'apparecchio.
 - Prima di interventi di pulitura o sostituzione di parti dell'apparecchio o delle sue componenti è sempre necessario staccare la spina elettrica dalla presa di corrente.
 - L'allacciamento dell'apparecchio all'impianto elettrico NON deve essere effettuato in nessun caso mediante cavi di prolunga. Se non è disponibile una presa di corrente dotata di messa a terra, fare installare una presa a norma da un impiantista qualificato.
 - Occorre sorvegliare costantemente i bambini per essere sicuri che non giochino con l'apparecchio.
 - Eventuali interventi di riparazione vanno sempre effettuati da un installatore/manutentore qualificato o dal fornitore dell'apparecchio. Rispettare le istruzioni di manutenzione.
 - Quando l'apparecchio è posto fuori servizio o si tiene inutilizzato, staccare sempre la spina dalla presa di corrente.
 - Qualora il cavo di alimentazione fosse danneggiato è necessario farlo sostituire dal fabbricante, dal servizio clienti o da personale con qualifiche adeguate in modo da non correre alcun rischio.

- Il dispositivo può essere usato da bambini a partire dagli 8 anni di età e da persone con capacità fisiche, sensoriali o mentali ridotte o con mancanza di esperienza e conoscenze a condizione che siano state fornite istruzioni e supervisione in merito a un uso sicuro del dispositivo accertandosi del fatto che siano stati compresi i rischi associati all'uso del dispositivo stesso.
- I bambini non dovrebbero giocare col dispositivo.
- Le operazioni di pulizia e manutenzione da parte dell'utente non vanno eseguite dai bambini senza supervisione.



Foto 1



ATTENZIONE!

- Non usare mai l'apparecchio se il cordone elettrico o la spina sono danneggiati. Il cordone non deve essere schiacciato e evitare che entri a contatto con oggetti taglienti o acuminati.

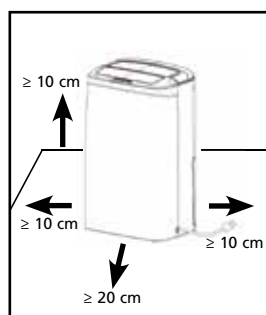

ATTENZIONE!

- La mancata osservanza delle istruzioni può causare la perdita della garanzia concessa sull'apparecchio.

IL PANNELLO DI CONTROLLO

- Soglia inferiore delle condizioni operative: 5 °C / 40% di umidità relativa.
- Soglia massima delle condizioni operative: 35 °C / 90% di umidità relativa.

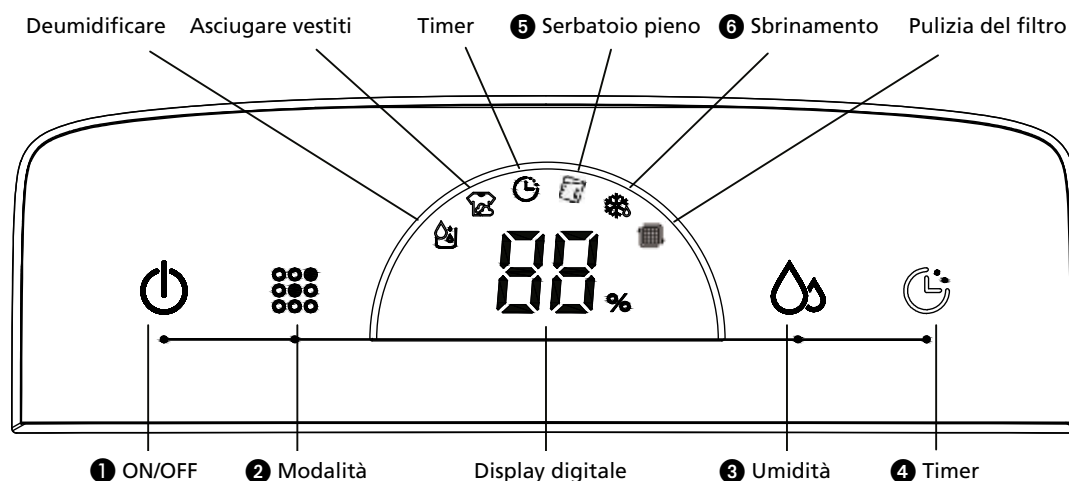

























NOTA!

- Il secchio per l'acqua deve essere installato correttamente perché il deumidificatore funzioni.
- Non rimuovere il secchio quando l'unità è in funzione.
- Se si desidera utilizzare il tubo di drenaggio per drenare l'acqua, installare il tubo secondo il capitolo "Metodo di drenaggio".
- Ogni volta che si preme il pulsante effettivo sul pannello di controllo verrà emesso un "bip" sonoro.
- Durante l'ottimizzazione dell'unità, l'indicatore di funzionamento è ON. L'indicatore di funzionamento è OFF in stato di standby.

FUNZIONAMENTO

- 1 ACCENSIONE/SPEGNIMENTO  : Premere il pulsante on/off  per accendere e spegnere l'unità. Quando si accende l'unità per la prima volta, deumidifica in continuo. Il compressore viene acceso e il motore della ventola funziona a bassa velocità. Contemporaneamente, il segnale di deumidificazione  si accende e sul display digitale  è mostrata l'umidità ambiente. (Quando il valore di umidità dell'ambiente è inferiore al 30%, indica LO, quando il valore di umidità è superiore al 90%, indica HI).
- 2 Modalità  : Premere il pulsante modalità  per impostare l'unità in modalità deumidificazione  o in modalità asciugatura vestiti . Il segnale selezionato si illumina.
- 3 Umidità  : L'umidità ambientale richiesta può essere impostata toccando il pulsante umidità . (I valori possono essere impostati a CO ~ 40% ~ 50% ~ 60%). In modalità deumidificazione, quando si preme il pulsante umidità  per la prima volta, sul display digitale  è visualizzato il valore di umidità selezionato. Quando lo si preme per la seconda volta, cambia l'impostazione del valore di umidità. Quando l'umidità ambiente richiesta è impostata, per esempio, al 50% e l'unità rileva che l'umidità attuale dell'ambiente è superiore al 52% RH, l'unità si avvia; Quando l'unità rileva che l'umidità attuale dell'ambiente è inferiore al 48% RH, l'unità si arresta. Per continuare a deumidificare usare l'impostazione CO. Quando si preme il pulsante umidità  per cinque secondi, sul display digitale  è visualizzata la temperatura ambiente. Dopo cinque secondi il display digitale  torna a visualizzare l'umidità ambiente.
- 4 Timer  : Premendo il pulsante timer  l'apparecchio è impostato per funzionare per ~1h~2h~4h-or 9h. Quando la funzione timer è in uso il segnale timer  si accende.
- 5 Serbatoio pieno  : Quando il serbatoio dell'acqua è pieno il segnale serbatoio pieno  si accende; suona 10 volte un allarme e l'unità si spegne. Dopo aver vuotato il serbatoio dell'acqua e averlo rimesso nella posizione corretta, l'unità continuerà la deumidificazione quando il compressore si avvia automaticamente, dopo tre minuti.
- 6 Sbrinamento  : Quando l'apparecchio è collocato in una stanza con una bassa temperatura ambiente durante il funzionamento, la superficie dell'evaporatore può gelare, al fine di garantirne il normale funzionamento, l'unità viene fornita con una funzione di sbrinamento automatico. Quando l'unità è in sbrinamento il segnale sbrinamento  si accende.

FILTRO DELL'ARIA

I deumidificatori sono dotati di un'unità di filtraggio multistrato (a 3 strati) per la pulizia dell'aria in circolazione.

L'unità di filtraggio multistrato è costituita da un filtro a crivello e da un filtro 3M™ HAF e uno ai carboni attivi (imballati separatamente). Questi filtri devono essere inseriti nell'apparecchio, seguendo le istruzioni di montaggio, prima di usare il deumidificatore.



Foto 7

- 1** Filtro a crivello: abbatte le particelle di polvere più grandi.
- 2** Filtro ai carboni attivi: elimina gli odori.
- 3** Filtro 3M™ HAF: cattura le particelle d'aria nocive, come polline, batteri, forfora di animali domestici e polvere.

PER PULIRE, CONTROLLARE O SOSTITUIRE I FILTRI:

COME ESTRARRE I FILTRI:

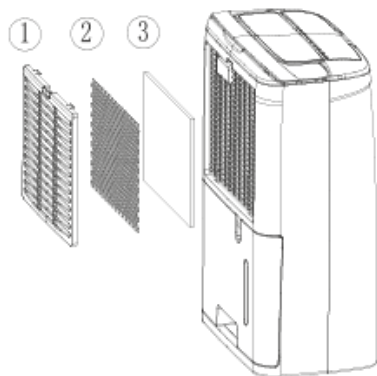
- Togliere il contenitore dell'acqua (vedi il capitolo DRENAGGIO ACQUA & CONTENITORE PIENO)
- Estrarre il filtro premendo con decisione lungo la parte superiore del filtro a crivello con 2 o 3 dita. Il filtro a crivello si piegherà e i due ganci di fissaggio sul lato superiore del filtro a crivello potranno essere staccati dagli appositi fori. A questo punto il filtro a crivello è svincolato e può essere facilmente rimosso.
- Estrarre successivamente anche il filtro 3M™ haf e il filtro ai carboni attivi che adesso sono visibili e facilmente accessibili

Il filtro a crivello deve essere pulito regolarmente con un aspiratore per evitare che l'intasamento ostacoli il flusso d'aria. Non occorre sostituirlo periodicamente.

Nuovo filtro



Sostituzione del filtro consigliata

Quando il filtro a carboni attivi è polveroso, lo si può pulire con un'aspirapolvere. In caso di sostituzione del filtro a carboni attivi, si consiglia di sostituire anche quello filtro 3M™ HAF.



AVVERTENZA

- Non utilizzare mai l'apparecchio senza il filtro di garza!
- Far funzionare il deumidificatore senza l'apparecchio è munito del filtro a carboni attivi e/o il filtro 3M™ HAF, non comporta danni all'unità stessa: in tal caso le polveri nocive non vengono semplicemente rimosse.
- I kit di filtri da sostituire sono disponibili presso il rivenditore / www.qlima.com

RIPOSIZIONAMENTO DEI FILTRI:

- Riposizionare sia il nuovo il filtro 3M™ HAF sia il nuovo filtro ai carboni attivi. Il filtro ai carboni attivi occupa il lato più interno dell'apparecchio, il filtro 3M™ HAF si trova sul lato esterno dell'apparecchio.
- Posizionare i 2 ganci della parte inferiore negli appositi fori, collocare i ganci della parte superiore nei due appositi fori. Sarà necessario piegare leggermente il filtro a crivello per inserirlo, l'operazione si effettua premendo con 2 o 3 dita sulla parte superiore del filtro a crivello.

OPZIONE DI DRENAGGIO

OPZIONE 1: SVUOTARE MANUALMENTE

Note:

- Non rimuovere il secchio quando l'unità è in funzione o si è appena fermata. Altrimenti si potrebbe causare gocciolamento dell'acqua sul pavimento.
- Non utilizzare il tubo se si utilizza il secchio per l'acqua per raccogliere l'acqua. Quando si collega il tubo, l'acqua sarà svuotata attraverso di esso anziché nel secchio.



Foto 3



Foto 4

- 1 Tenere la maniglia sulla parte inferiore del secchio dell'acqua ed estrarlo seguendo la direzione della freccia.
- 2 Vuotare il secchio afferrando la maniglia sulla parte inferiore del secchio con una mano e afferrando la parte inferiore del secchio con l'altra mano.
- 3 Riposizionare il secchio nel deumidificatore secondo la direzione della freccia.

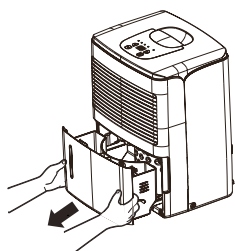
OPZIONE 2: TUBO DI SCARICO PER GRAVITÀ

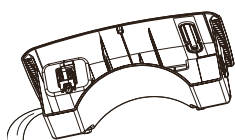

Foto 5

- 1 Utilizzare il tubo incluso nella confezione.
- 2 Rimuovere il secchio dall'unità come indicato.
- 3 Avvitare il tubo di scarico all'ugello e assicurarsi che sia saldamente bloccato.

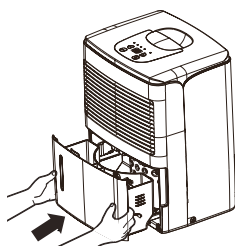

Foto 6

- ① tubo di scarico
- ② all'ugello

- 4** Rimettere in posizione il secchio. Assicurarsi che il tubo di scarico passa attraverso il foro di scarico ed è diretto verso il basso. Far correre il tubo a terra e coprire il foro con un coperchio. Notare che il tubo di drenaggio non deve essere schiacciato, altrimenti l'acqua non può defluire.

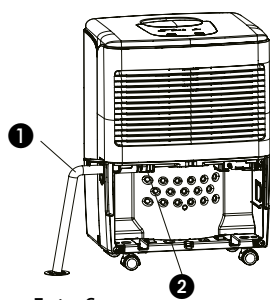

Foto 7



NOTA!

Quando si desidera togliere il tubo di scarico, preparare un recipiente per raccogliere l'acqua dall'ugello.

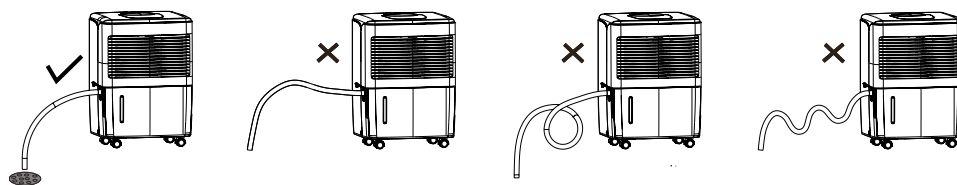
PULIZIA E MANUTENZIONE



ATTENZIONE:

- Prima della pulizia, spegnere il deumidificatore e scollegare l'alimentazione. In caso contrario può portare a scosse elettriche.
 - Non lavare il deumidificatore con acqua, o potrebbe portare a scosse elettriche.
 - Non utilizzare liquidi volatili (come diluenti o benzina) per pulire il deumidificatore.
- In caso contrario si rovinerebbe l'aspetto dell'unità.



Foto 9

- 1** **Griglia e involucro**

Pulire l'involucro:

Quando c'è polvere sull'involucro, utilizzare un panno morbido per spolverarlo; quando l'involucro è molto sporco (grasso), usare un detergente delicato per pulirlo. Pulire la griglia: Utilizzare un aspirapolvere o una spazzola.

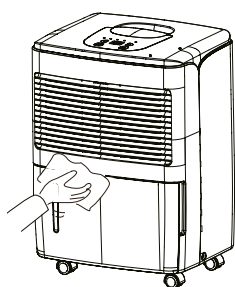
CURA DOPO L'USO-STAGIONE

- Scollegare l'alimentazione.
- Pulire filtro dell'aria e involucro.
- Pulire la polvere e gli ostacoli dal deumidificatore.
- Vuotare il secchio per l'acqua.

RISOLUZIONE DEI PROBLEMI

- Controllare quanto segue prima di contattare l'assistenza tecnica.

Problema	Causa	Soluzione
L'unità non funziona	Il cavo dell'alimentazione non è collegato.	Inserire la spina nella presa di corrente.
Il dispositivo non deumidifica.	Il serbatoio dell'acqua è pieno.	Rimuovere l'acqua dal serbatoio.
	Il serbatoio dell'acqua non è stato rimesso a posto correttamente.	Porre il serbatoio dell'acqua nella posizione corretta.
	Il filtro in linea è intasato.	Pulire il filtro dell'aria.
	La temperatura o l'umidità relativa nella stanza dove l'apparecchio è in funzione sono troppo basse.	È normale che il dispositivo non deumidifichi in queste condizioni
Il deumidificatore funziona, ma riduce l'umidità relativa in modo insufficiente.	La stanza è troppo grande.	Si consiglia di utilizzare un deumidificatore con una maggiore capacità.
	Ci sono troppe fonti di umidità.	Si consiglia di utilizzare un deumidificatore con una maggiore capacità.
	C'è troppa ventilazione.	Ridurre la ventilazione (ad es. chiudere le finestre e le porte).

CONDIZIONI DI GARANZIA

Il deumidificatore ha una garanzia di due anni a decorrere dalla data di acquisto. Entro tale termine saranno effettuati gratuitamente tutti gli interventi di riparazione in conseguenza di difetti di fabbricazione o vizi del materiale.

Nella fattispecie si applicano le seguenti disposizioni:

- Saranno respinti tutti gli altri reclami o richieste di risarcimento, compresi quelli per danni derivanti.
- La riparazione o la sostituzione di componenti, entro il periodo di garanzia, non comporta un prolungamento della garanzia.
- La garanzia è nulla nel caso in cui siano state apportate modifiche al deumidificatore, siano state montate componenti non originali, o l'apparecchio sia stato riparato da terzi.
- Le componenti soggette a normale usura, non sono comprese nella garanzia.
- Per esigere l'applicazione della garanzia si dovrà presentare lo scontrino d'acquisto originale, datato, e non dovranno esser state apportate modifiche d'alcun tipo all'apparecchio.
- La garanzia è nulla in caso di danni sorti in seguito ad azioni che differiscono da quanto indicato nelle istruzioni o in seguito a negligenza.
- Le spese ed i rischi del trasporto del deumidificatore sono sempre a carico dell'acquirente.

Per prevenire costi inutili, si consiglia di leggere sempre attentamente le istruzioni prima dell'uso. Qualora nelle istruzioni non vi sia alcun suggerimento in merito, portare il deumidificatore al rivenditore per la riparazione.

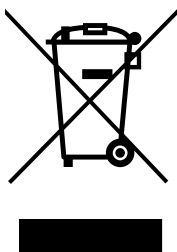

Non smaltire le apparecchiature elettriche insieme ai rifiuti generici; utilizzare la raccolta separata. Mettersi in contatto con l'amministrazione pubblica per sapere se è disponibile un sistema di raccolta adeguato. Se le apparecchiature elettriche vengono disperse in discariche o depositi di rifiuti, potrebbe verificarsi una perdita di sostanze pericolose nelle acque sotterranee e terminare nella catena alimentare producendo un effetto dannoso per la salute ed il benessere. Non gettare le batterie nel fuoco, ciò potrebbe provocare un'esplosione o la fuoriuscita di liquidi pericolosi. Qualora il telecomando venga sostituito o eliminato, rimuovere le batterie e smaltirle secondo le norme vigenti, in quanto queste contengono materiali dannosi per l'ambiente.

Informazioni sulla tutela ambientale: In questo apparecchio sono contenuti gas fluorinati ad effetto serra in base al Protocollo di Kyoto. L'apparecchio deve essere mantenuto o smantellato solo da persone esperte.

L'apparecchio contiene refrigerante R134a nella quantità indicata nella precedente tabella. Non scaricare il gas R134a nell'atmosfera: R134a è un gas fluorinato ad effetto serra con potenziale di riscaldamento globale GWP pari a 1300.

SPECIFICHE TECNICHE

Modello		D 610	D 612
Potenza assorbita (nom / max)	kW	0,21	0,19
Tensione di rete	V / Hz / Ph	220-240 / ~ 50 / 1	220-240 / ~ 50 / 1
Amperaggio	A	0,92	0,92
Riduzione dell'umidità (tasso di umidità relativa pari al 80% ad una temperatura di 32°C)	L / 24h	10	12
Riduzione dell'umidità (tasso di umidità relativa pari al 60% ad una temperatura di 27°C)	L / 24h	5	6
Capacità del serbatoio	L	1,8	1,8
Flusso aria (nom.) *	m ³ /h	92	85
Ideale per ambienti fino a *	m ³	40 - 65	50 - 75
Temperatura di esercizio	°C	5 - 35	5 - 35
Scongelamento automatico		sì	sì
Igrostato		sì	sì
Tipo di compressore		rotante	rotante
Refrigerante tipo / peso	r / gr	R134a / 92 gr	R134a / 160 gr
Pressione di aspirazione / scarico (max.)	MPa	4 / 16 (17)	3 / 9 (13)
Dimensioni unità (p x l x h)	mm	290 x 194 x 478	290 x 190 x 478
Netto peso unità	kg	9	10
Lordo peso unità	kg	10	11
Livello di pressione acustica *	dB(A)	44	44
Protezione unità	IP	IP24	IP24

* Da utilizzare a scopo indicativo

Il costruttore si riserva il diritto di apportare modifiche senza avere l'obbligo di dover notificare in anticipo le variazioni effettuate.

Komponent- diagrammer

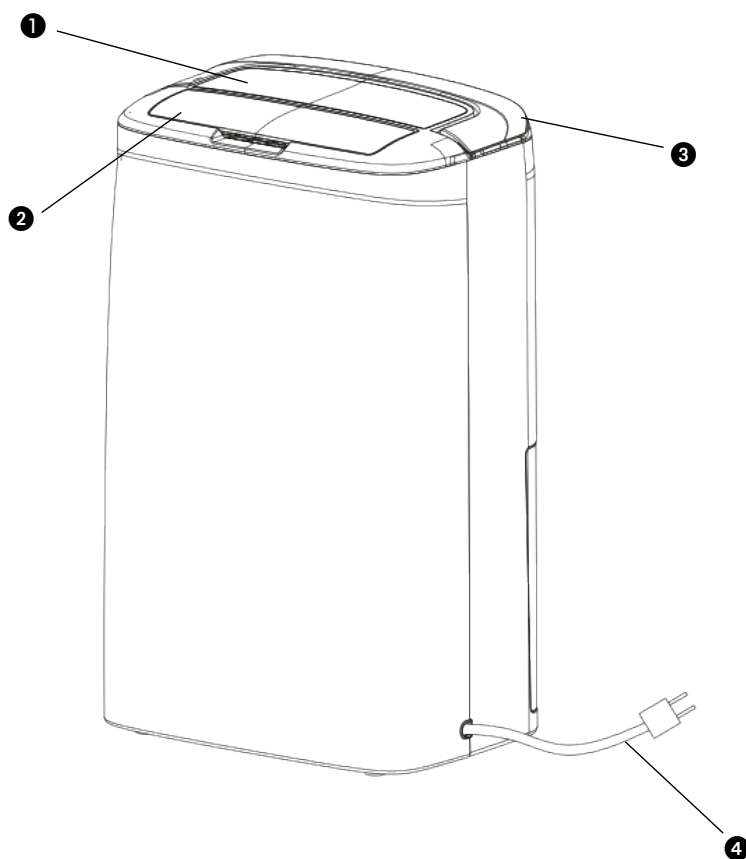

❶ Kontrollpanel

❷ Luftplate

❸ Håndtak

❹ Strømledning

❺ Filter

❻ Tank

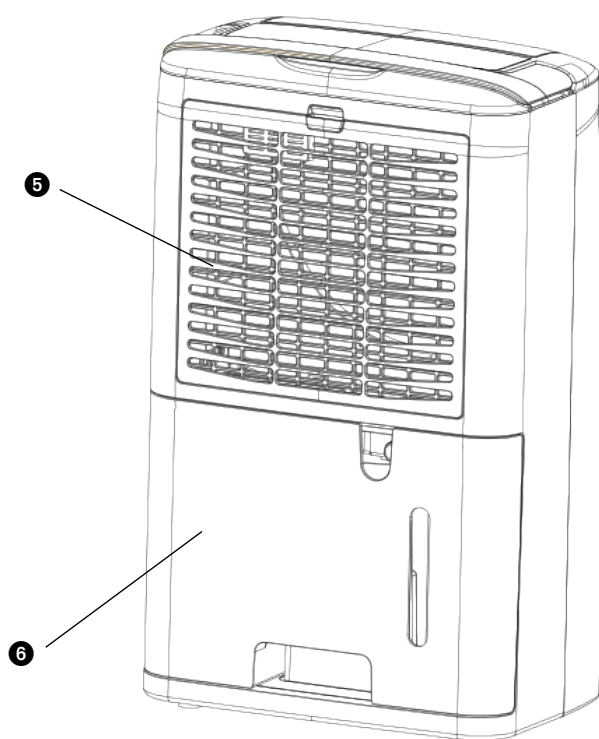

1 LES FØRST BRUKSANVISNINGEN.

2 RÅDFØR DEG MED FORHANDLEREN DIN DERSOM DU ER I TVIL.

Installasjonen må gjøres fullstendig i henhold til de forskrifter, bestemmelser og normer som gjelder der installasjonen finner sted. Kontroller nettspenningen. Dette apparatet er utelukkende egnet for en jordet stikkontakt, med tilkoblingsspenning 220-240 V./ ~50 Hz. Dette produktet er tiltenkt brukt som avfukter i private hjem, og egner seg kun for bruk under normale husholdningsforhold, innendørs i stue, kjøkken, bad og garasje.

ALLMENN INFORMASJON

- For å oppnå et optimalt resultat skal apparatet ikke plasseres for nærme en radiator eller en annen varmekilde.
- Sørg for at alle vinduer er lukket for å oppnå maksimal effekt.
- Avfuktingskapasiteten er avhengig av temperaturen og luftfuktigheten i rommet. Det er normalt at det trekkes ut mindre fuktighet ved en lav temperatur.
- Sørg for at luftfilteret holdes rent. Dette sørger for unødig energitap og et optimalt resultat.
- Dersom støpselet har vært ute av stikkontakten, starter ikke apparatet igjen før etter tre minutter. Den automatiske forsinkelsen beskytter kompressoren.



VIKTIG

Apparatet MÅ alltid tilkobles jordet. Dersom strømforsyningen ikke er jordet, skal du absolutt ikke tilkoble apparatet. Støpselet må alltid være lett tilgjengelig når apparatet er tilkoblet. Les denne bruksanvisningen grundig og følg anvisningene.

Kontroller før tilkoblingen av apparatet om:

- Tilkoblingsspenningen stemmer overens med det som er angitt på typemerket;
- Stikkontakt og strømforsyning er egnet for apparatet;
- Støpselet på ledningen passer i stikkontakten;
- Apparatet står på en stabil og flat flate.

La den elektriske installasjonen kontrolleres av en autorisert fagmann dersom du ikke er sikker på at alt er i orden.

- Dette apparatet bør ikke brukes av personer (inklusive barn) som har redusert fysisk, sensorisk eller mental funksjonsevne, eller som er uten erfaring med eller kunnskap om apparatet, hvis de ikke har fått tilsyn eller veiledning i bruken av dette apparatet av en person som er ansvarlig for deres sikkerhet.
- Dette apparatet er produsert i følge CE sikkerhetsnormene. Likevel skal du, som ved alle elektriske apparater, være forsiktig.
- Luftinntaket /utblåsningsgitteret skal aldri tildekkes.
- Tøm vannbeholderen før du forflytter apparatet.
- Bring apparatet aldri i kontakt med kjemikalier.
- Apparatet skal aldri puttes under vann.
- Ikke stikk gjenstander inn i apparatets åpninger.
- Ta alltid først ut støpselet av stikkontakten før apparatet eller deler av det rengjøres eller byttes ut.
- Tilkoble aldri apparatet ved hjelp av en forlengeskabel. Dersom det ikke er et egnet jordet støpselet tilgjengelig, la dette da installeres av en autorisert elektriker.
- Barn må overvåkes for å sikre at de ikke bruker apparatet som leketøy.

- La eventuelle reparasjoner alltid utføres av en autorisert reparatør eller din leverandør. Følg vedlikeholdsinstruksjonene.
- Ta alltid støpselet til apparatet ut av stikkontakten dersom det ikke brukes.
- Hvis strømledningen er skadet skal den skiftes av produsenten, deres kundeserviceavdeling, eller personer med tilsvarende kvalifikasjoner, for å unngå fare.
- Dette produktet kan brukes av barn fra 8 år og oppover og personer med reduserte fysiske, sensoriske eller mentale evner eller mangel på erfaring og kunnskap kun dersom de får tilsyn eller instruksjoner om hvordan man bruker produktet på en sikker måte og forstår eventuelle farer.
- Barn skal ikke leke med produktet.
- Rengjøring og vedlikehold skal aldri utføres av barn uten tilsyn.

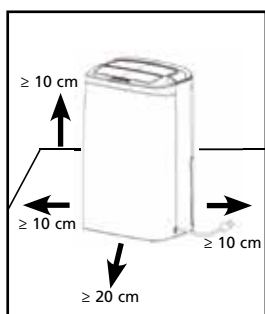

Bilde 1



OBS!

- Bruk aldri apparatet dersom ledningen eller støpselet er skadet. Ledningen skal ikke komme i klemme eller i kontakt med skarpe kanter.



OBS!

- Dersom anvisningene ikke oppfølges kan dette ha til følge at garantien til apparatet forfaller.

BETJENINGSPANEL

- Laveste forhold i omgivelsene: 5 °C / 40 % relativ luftfuktighet
- Høyeste forhold i omgivelsene: 35 °C/ 90 % relativ luftfuktighet

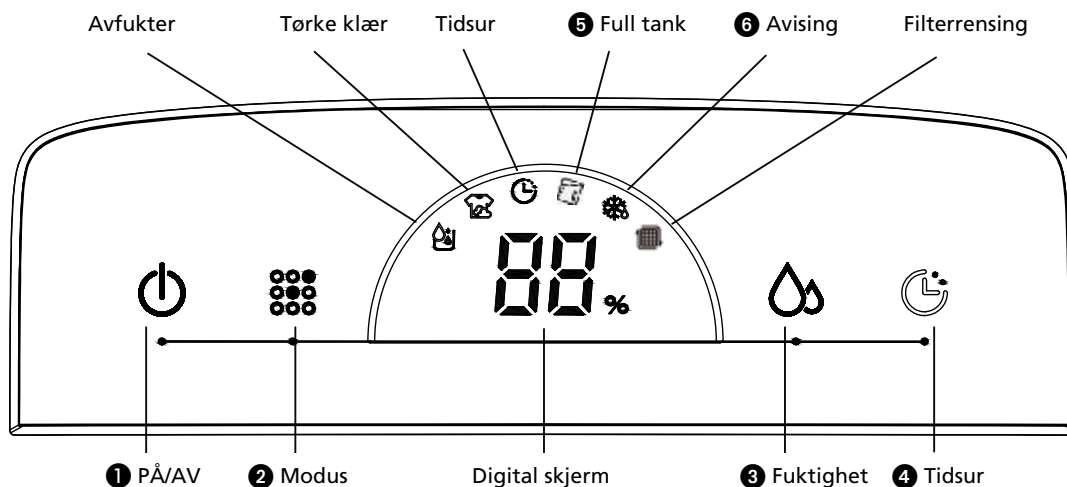

BEMERK!

- Vannbøtten må være riktig installert for at avfukteren skal fungere.
- Ikke fjern bøtten mens enheten er i drift.
- Hvis du ønsker å bruke dreneringslangen for å drenere bort vannet, kan du installere slangen i henhold til kapittelet "Dreneringsmetode".
- Hver gang du trykker på den effektive knappen på kontrollpanelet vil den gi en "pip"-lyd.
- Når enheten slås på, er driftindikatoren PÅ. Driftsindikatoren er AV i standby-status.

BETJENING

- 1 PÅ/AV : Trykk på av / på-knappen for å slå av og på enheten. Når enheten slås på for første gang, avfukter den kontinuerlig. Kompressoren er slått på og viftemotoren går med lav hastighet. Avfuktingssymbolet tennes samtidig og det digitale displayet viser luftfuktigheten. (Når luftfuktighetsverdien er mindre enn 30 %, viser det LO, når luftfuktighetsverdien er større enn 90 %, viser det HI).
- 2 Modus : Trykk på modusknappen for å sette enheten i avfuktingsmodus eller klærtørkingsmodus . Den valgte symbolet lyser.
- 3 Fuktighet : Den forespurte luftfuktighet kan stilles inn ved å trykke på fuktighet-knappen . Verdiene kan stilles til CO~40 %~50 %~60 %.) I avfuktingsmodus, når man trykker på fuktighet-knappen for første gang, viser det digitale displayet den valgte luftfuktighetsverdien. Når du trykker på den for andre gang, endrer det innstillingen for luftfuktighetsverdien.
Når den ønskede luftfuktigheten for eksempel er satt til 50 % og den enheten detekterer at den aktuelle luftfuktigheten er høyere enn 52 % relativ fuktighet, starter enheten; når enheten detekterer at gjeldende luftfuktighet er lavere enn 48 % relativ fuktighet, stopper enheten. For kontinuerlig avfukting, bruk CO-innstillingen.
Når du trykker på fuktighet-knappen i fem sekunder, viser det digitale displayet omgivelsestemperaturen. Etter fem sekunder går det digitale displayet tilbake for å vise luftfuktigheten.

- 4 Tidsur 🕒 : Ved å trykke på timerknappen 🕒 settes enheten til å gå i ~1t~2t~4t-eller 9t. Når timerfunksjonen er i bruk vil timer-symbolet 🕒 tennes.
- 5 Tank full 📄 : Når vanntanken er full vil symbolet for full tank 📄 tennes; en alarm utløses 10 ganger og enheten slår seg av. Etter å ha tømt vanntanken og satt den tilbake i riktig posisjon, vil enheten fortsette avfuktingen når kompressoren automatisk starter etter tre minutter.
- 6 Avrimng ❄️ : Når enheten er plassert i et rom med en lav omgivelsestemperatur under drift, kan overflaten av fordampere ises ned, for å sikre normal drift av enheten er den utstyrt med en automatisk avrimingsfunksjon. Når enheten avrimes vil ❄️ symbolet for avriming tennes.

LUFTFILTER

Avfukterne er utstyrt med 3-lags filterpakke for å rense luften som sirkulerer i rommet. Den 3-lags filterpakken har skjermfilter samt 3M™ HAF-filter og aktivt kullfilter (pakkes separat). Disse filtrene må plasseres i henhold til anvisningene før avfukterne tas i bruk.

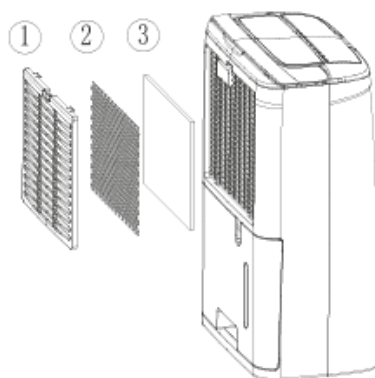

Bilde 7

- 1 Skjermfilter som fjerner større støvpartikler.
- 2 Aktivt kullfilterark som fjerner lukt.
- 3 3M™ HAF-filter som fjerner usunne partikler fra luften, for eksempel pollen, bakterier, dyrehår og støv.

RENGJØRE, KONTROLLERE ELLER SKIFTE FILTER

TA UT FILTRENE:

- Ta ut vannbeholderen (se kapittel VANNDRENERING OG FULL VANNTANK).
- Ta ut skjermfilteret ved å trykke den øvre delen av skjermfilteret hardt nedover med to eller tre fingre. Skjermfilteret bøyes, og to festekroker øverst på skjermfilteret frigjøres fra sine spor. Skjermfilteret er nå frakoblet, og kan enkelt fjernes.
- Ta ut det nå synlige 3M™ haf-filteret og det aktive kullfilteret.

Skjermfilteret må renses regelmessig med støvsuger for å unngå at luftstrømmen blokkeres. Du trenger ikke å skifte dette regelmessig.

Nytt filter



Fornyelse av filteret anbefales

Det aktive kullfilteret kan rengjøres med en støvsuger dersom det er støvete, men skal byttes ut samtidig med 3M™ HAF filteret.



MERKNADER

- Bruk aldri apparatet uten nettingfilter!
- Det er ikke skadelig for avfukteren å bruke den uten det aktive kullfilteret og/eller 3M™ HAF filteret. I det tilfellet blir ikke usunne støvdeler fjernet.
- En filterpakke for utbytting av filtrene fås hos din forhandler / www.qlima.com

SETT INN NYE FILTER:

- sett inn nytt 3M™-filter og nytt aktivt kullfilter. Det aktive kullfilteret er plassert innerst i maskinen, 3M™-filtret ytterst.
- Plasser de nedre to krokene i sine respektive spor, og plasser de øvre to krokene i sine respektive spor. Skjermfilteret må bøyes litt. Dette gjøres ved å trykke øverst på skjermfilteret med to eller tre fingre.

DRENERINGSALTERNATIV

ALTERNATIV 1: MANUELL TØMMING

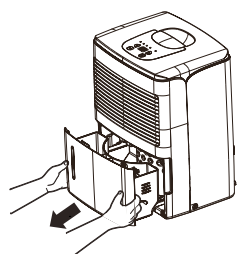

Bilde 3

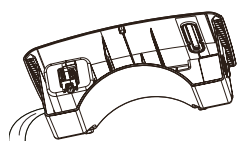

Bilde 4

Merk:

- Ikke fjern bøtten når enheten er i drift eller akkurat har sluttet. Ellers kan det oppstå noe vandrypp på gulvet.
- Ikke bruk slangen hvis du bruker vannbøtten for å samle vann. Når slangen er koblet til, vil vannet dreneres ut gjennom den i stedet for i bøtten.

- 1 Hold i håndtaket på bunnen av vannbøtten og trekk den ut i pilens retning.
- 2 Tøm bøtta ved å ta tak i håndtaket i bunnen av bøtta med den ene hånden og ta tak i toppen av bøtta med den andre hånden.
- 3 Bytt bøtten i avfukteren etter pilens retning.

ALTERNATIV 2: TYNGDEKRAFTS-AVLØPSSLANGE

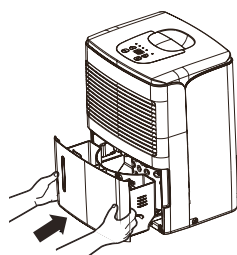

Bilde 5

- 1 Bruk slangen som følger med i emballasjen.
- 2 Fjern bøtten fra enheten som anvist.
- 3 Tre avløpsslangen på munnstykket og sørg for at den er forsvarlig låst.

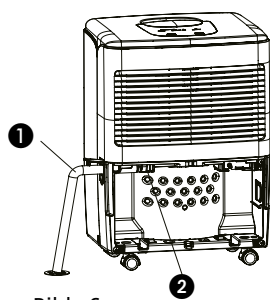

Bilde 6

- ① avløpsslangen
- ② munnstykket

- 4 Sett på plass bøtten. Kontroller at avløpsslangen går gjennom bøttens dreneringshull og er plassert nedover. Legg slangen til sluk og dekk deretter hullet med et lokk. Vær oppmerksom på at avløpsslangen bør ikke presses, ellers kan ikke vannet renne ut.

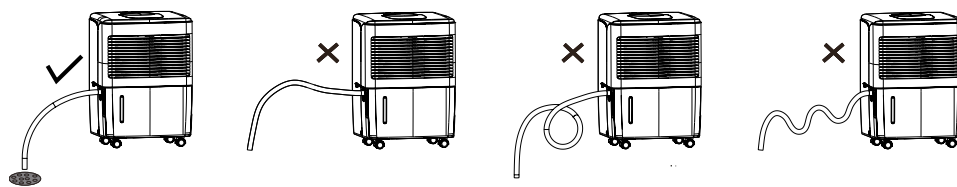

Bilde 7



BEMERK!

Når du ønsker å ta av avløpsslangen, forbered en beholder for å samle opp vann fra munnstykket.

RENGJØRING OG VEDLIKEHOLD



ADVARSEL:

- Før rengjøring, slå av luftavfukteren og slå av strømmen. Ellers kan det føre til elektrisk støt.
 - Ikke vask avfukteren med vann, ellers kan det føre til elektrisk støt.
 - Ikke bruk flyktig væske (for eksempel tynner eller bensin) for å rengjøre avfukteren.
- Ellers vil det skade enhetens utseende.

1 Grill og kabinett

For å rengjøre kabinettet:

Når det er støv på kabinettet, bruk et mykt håndkle for å tørke støv av den; Når kabinettet er svært skittemt (fettete), bruk et mildt rengjøringsmiddel for å rengjøre den.

Slik rengjør du grillen: Bruk en støvsuger eller børste.

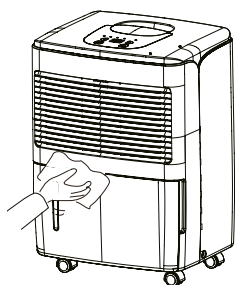

Bilde 9

OMSORG ETTER BRUK-SESONGEN

- Koble fra strømmen.
- Rengjør luftfilteret og kabinettet.
- Rengjør støv og tilstopping av avfukteren.
- Tøm vannbø

PROBLEMLØSING

- Sjekk følgende før du kontakter teknisk støtte.

Problem	Årsak	Løsning
Enheten virker ikke.	Strømmen er ikke tilkoblet.	Sett støpselet inn i stikkontakten.
Enheten avfukter ikke.	Vannbeholderen er full.	Fjern vannet fra beholderen.
	Vannbeholderen er ikke satt riktig på plass.	Plasser vannbeholderen i riktig posisjon.
	Luftfilteret er tilstoppet.	Rengjøring av luftfilteret.
	Temperaturen eller relativ luftfuktighet i rommet hvor apparatet er i drift er for lav.	Det er normalt at apparatet ikke avfukter i disse forholdene
Avfukteren virker, men reduserer den relative fuktigheten utilstrekkelig.	Rommet er for stort.	Vi anbefaler å bruke en avfukter med større kapasitet.
	Det er for mange kilder til fuktighet.	Vi anbefaler å bruke en avfukter med større kapasitet.
	Det er for mye ventilasjon.	Reduser ventilasjonen (f.eks. lukk vinduer og steng dørene.)

GARANTIVILKÅR

Du får to års garanti på din avfukter fra kjøpsdatoen. Innen denne perioden blir materialeog produksjonsfeil reparert kostnadsfritt.

Følgende regler gjelder:

- Alle andre søksmål om skadegodtgjørelse, inkludert følgeskade, blir ikke godtgjort.
- Reparasjon eller utbytting av deler innen garantiperioden fører ikke til forlengelse av garantien.
- Garantien gjelder ikke når det har blitt gjort endringer, har blitt plassert ikkeoriginale deler eller reparasjoner har blitt utført av tredjepersoner.
- Deler som har blitt ødelagt som en følge av normal slitasje faller ikke inn under garantien.
- Garantien gjelder kun dersom du kan fremvise den originale kjøpskvitteringen med dato og dersom det ikke har blitt anbrakt noen endringer på den.
- Garantien gjelder ikke for skade som har oppstått grunnet handlinger som avviker fra det som er beskrevet i bruksanvisningen eller som er en følge av forsømmelse.
- Forsendelseskostnadene og risikoen av å sende avfukteren eller deler av den er alltid for egen risiko for kjøperen.

For å forhindre unødige kostnader, råder vi deg til alltid først å lese bruksanvisningen omhyggelig. Dersom denne ikke kan hjelpe deg, ta da med avfukteren til forhandleren din for reparasjon.

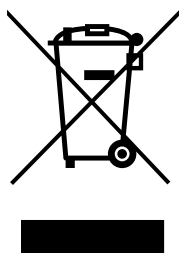

Kast ikke elektriske apparater som usortert avfall; bruk separate innsamlingsordninger. Kontakt lokale myndigheter for informasjon vedrørende innsamlingsordninger tilgjengelige. Hvis elektriske apparater blir kastet på fyllplasser eller søppelhauger, kan farlige stoffer lekke ut i grunnvannet og komme inn i næringskjeden, som kan skade din helse og velvære. Når du erstatter gamle apparater med nye, er forhandler pålagt å ta imot ditt gamle apparat for avfallshåndtering uten kostnad. Ikke kast batterier på bål, der de kan eksplodere, eller frigjøre farlig væske. Hvis du skifter ut eller ødelegger fjernkontrollen, ta ut batteriene og kast dem i samsvar med gjeldende bestemmelser, da de er miljøskadelige.

Miljøopplysninger: Dette utstyret inneholder klimagasser som omfattes av Kyotoavtalen. Utstyret må repareres eller demonteres av fagpersonell med behørig opplæring.

Dette utstyret inneholder kjølemiddelet R134a, i den mengde som er angitt i tabellen ovenfor. Ikke slipp R134a i atmosfæren: R134a er en klimagass som kan bidra til global oppvarming i størrelsesordenen (GWP) = 1300.

TEKNISKE SPESIFIKASJONER

Model		D 610	D 612
Tilført effekt (nom / max)	kW	0,21	0,19
Nettspenning	V / Hz / Ph	220-240 / ~ 50 / 1	220-240 / ~ 50 / 1
Strømstyrke	A	0,92	0,92
Avfuktingskapasitet (avfukting ved) 32 °C, 80 % RH	L / 24h	10	12
Avfuktingskapasitet (avfukting ved) 27 °C, 60 % RH	L / 24h	5	6
Innhold vannbeholder	L	1,8	1,8
Luftgjennomstrømning (nom.) *	m ³ /h	92	85
For rom opp til *	m ³	40 - 65	50 - 75
Virkningstemperatur	°C	5 - 35	5 - 35
Automatisk tining		ja	ja
Hygrostat		ja	ja
Kompressor type		roterende	roterende
Kjølemiddel type / mengde	r / gr	R134a / 92 gr	R134a / 160 gr
Trykk innslipp / utslipp (max.)	MPa	4 / 16 (17)	3 / 9 (13)
Mål (b x d x h)	mm	290 x 194 x 478	290 x 190 x 478
Netto vekt	kg	9	10
Brutto vekt	kg	10	11
Støynivå *	dB(A)	44	44
Beskyttelsesklasse	IP	IP24	IP24

SCHEMATISCHE WEERGAVE VAN DE ONDERDELEN

① Bedieningspaneel

② Luchtklep

③ Handgreep

④ Netsnoer

⑤ Filter

⑥ Tank

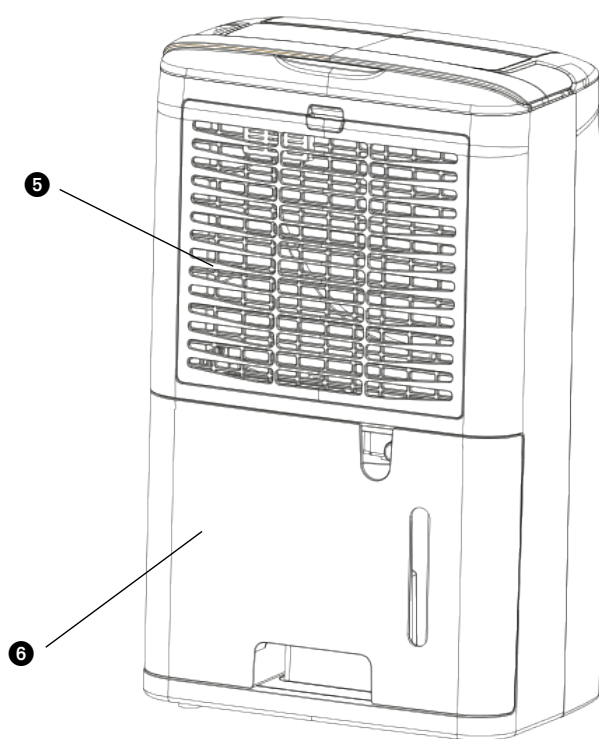
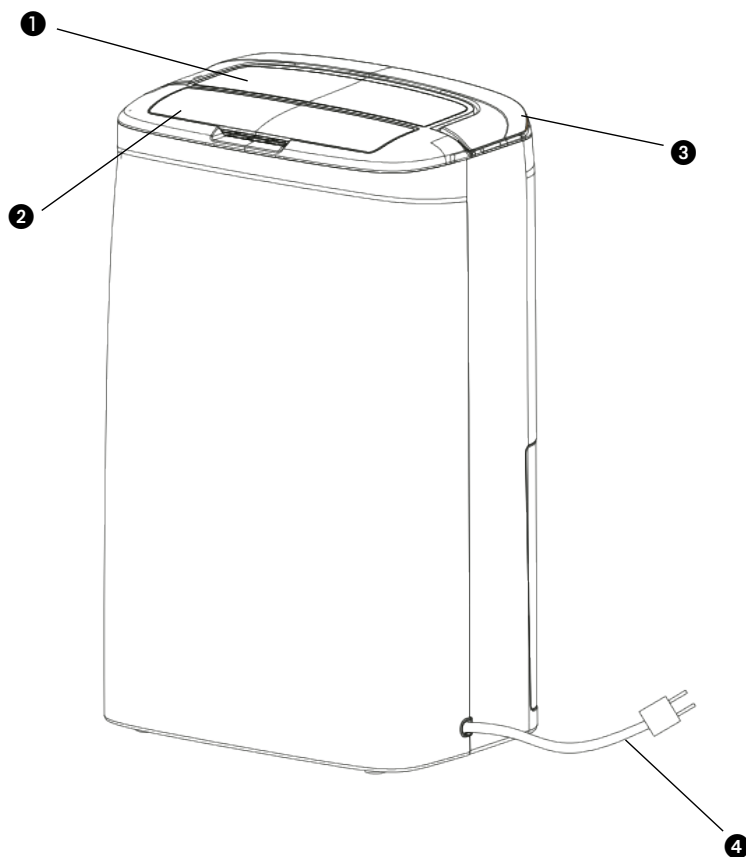

1 LEES EERST DE GEBRUIKSAANWIJZING.

2 RAADPLEEG BIJ TWIJFEL UW DEALER.

Lees deze gebruikershandleiding aandachtig alvorens het toestel te gebruiken en bewaar het voor later. Installeer dit toestel enkel wanneer het voldoet aan de lokale/nationale wetgeving, regelgeving en normen. Dit product is bedoeld om gebruikt te worden als een luchtontvochtiger in woningen en is alleen geschikt voor gebruik binnenshuis in woonkamers, keukens, badkamers en garages, in normale huishoudelijke omstandigheden. Dit apparaat is uitsluitend geschikt voor een geaard stopcontact, aansluitspanning 220-240 V./~50 Hz.

ALGEMEEN

- Om een optimaal resultaat te krijgen, het apparaat niet dicht bij een radiator of een andere warmtebron plaatsen.
- Zorg ervoor dat alle ramen gesloten zijn om maximale efficiëntie te bereiken.
- De ontvochtigingscapaciteit is afhankelijk van de temperatuur en de luchtvochtigheid in de ruimte. Het is normaal dat bij een lage temperatuur minder vocht wordt onttrokken.
- Zorg ervoor dat het luchtfilter schoon blijft. Dit voorkomt onnodig energieverbruik en waarborgt een optimaal resultaat.
- Als de stekker uit het stopcontact is geweest, start het apparaat pas na drie minuten weer op. De automatische vertraging beschermt de compressor.



BELANGRIJK

Het apparaat **MOET** altijd geaard worden aangesloten. Als de stroomvoorziening niet geaard is, mag u het apparaat absoluut niet aansluiten. De stekker moet altijd makkelijk toegankelijk zijn als het apparaat is aangesloten. Lees deze gebruiksinstructie zorgvuldig en volg de aanwijzingen.

Controleer voor het aansluiten van het apparaat of:

- de aansluitspanning overeenkomt met die op het typeplaatje;
- stopcontact en stroomvoorziening geschikt zijn voor het apparaat;
- de stekker van het snoer in het stopcontact past;
- het apparaat op een stabiele en vlakke ondergrond staat.

Laat de elektrische installatie controleren door een erkend vakman als u er niet zeker van bent dat alles in orde is.

- Dit apparaat is niet bedoeld voor gebruik door personen (inclusief kinderen) met verminderde lichamelijke, geestelijke of zintuiglijke vermogens, of gebrek aan ervaring en kennis, tenzij er toezicht wordt gehouden op en instructies worden gegeven voor het gebruik van het apparaat door iemand die verantwoordelijk is voor hun veiligheid.
- Dit apparaat is volgens de CE veiligheidsnormen gefabriceerd. Toch dient u, zoals bij ieder elektrisch apparaat, voorzichtig te zijn.
- Het luchtinlaat- en/of uitblaasrooster nooit afdekken.
- Leeg het waterreservoir voordat u het apparaat

- verplaatst.
- Breng het apparaat nooit in contact met chemicaliën.
 - Het apparaat nooit in water onderdompelen.
 - Steek geen voorwerpen in de openingen van het apparaat.
 - Haal altijd eerst de stekker uit het stopcontact voordat het apparaat of een onderdeel ervan moet worden schoongemaakt of vervangen.
 - Sluit het apparaat **NOOIT** aan met behulp van een verlengsnoer. Is een geschikt geaard stopcontact niet voorhanden, laat dit dan installeren door een erkend elektricien.
 - Er dient toezicht te worden gehouden op kinderen om er zeker van te zijn dat zij niet met het apparaat spelen.
 - Laat eventuele reparaties altijd uitvoeren door een erkend servicemonteur of uw leverancier. Volg de onderhoudsinstructies
 - Haal altijd de stekker van het apparaat uit het stopcontact als het niet wordt gebruikt.
 - Indien de voedingskabel beschadigd is, dient deze vervangen te worden door de fabrikant, zijn klantenservice of personen met vergelijkbare kwalificaties om gevaren te voorkomen.
 - Dit apparaat kan worden gebruikt door kinderen vanaf 8 jaar en mensen met een lichamelijke, zintuiglijke of verstandelijke beperking en door mensen die geen ervaring met of kennis over het apparaat hebben als er toezicht op hen wordt gehouden of ze instructies hebben gekregen over veilig gebruik van het apparaat en op de hoogte zijn van de risico's.
 - Zorg ervoor dat kinderen niet met het apparaat spelen.
 - Reiniging en onderhoud dient niet te worden uitgevoerd door kinderen waarop geen toezicht wordt gehouden.

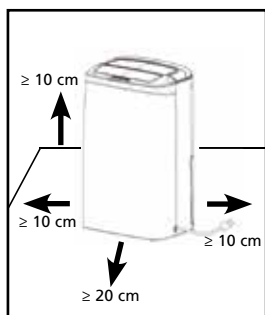

Afbeelding 1



LET OP!

- Gebruik het apparaat nooit met een beschadigd snoer of stekker. Klem het snoer nooit af en voorkom contact met scherpe kanten.



LET OP!

- Niet volgen van de aanwijzingen kan leiden tot het vervallen van de garantie op het apparaat.

BEDIENINGSPANEEL



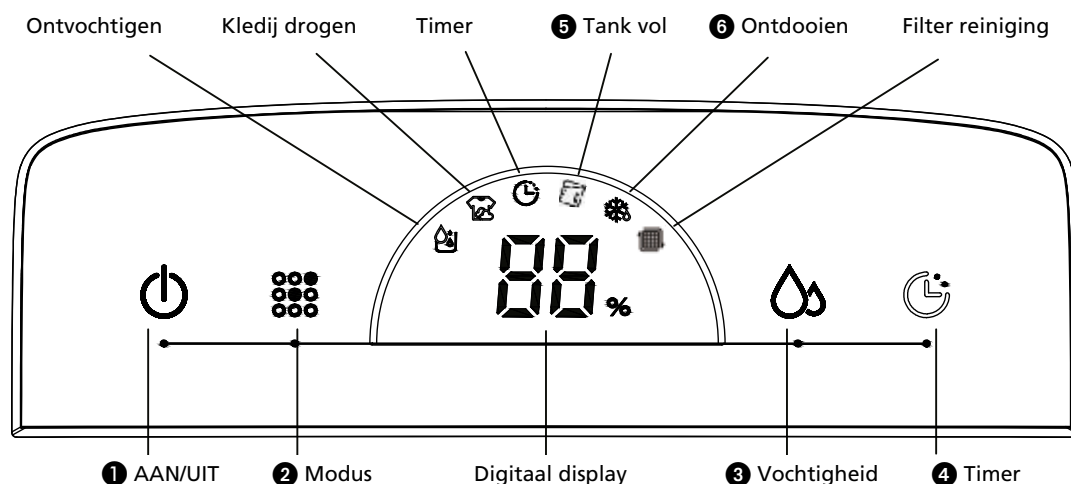



















- Laagste omgevingswaarden tijdens bedrijf: 5 °C / 40% relatieve luchtvochtigheid
- Hoogste omgevingswaarden tijdens bedrijf: 35 °C / 90% relatieve luchtvochtigheid



OPMERKING!

- De wateropvangbak moet correct zijn geïnstalleerd om met de ontvochtiger te kunnen werken.
- Verwijder de opvangbak niet als het apparaat in bedrijf is.
- Als u een afvoerslang wilt gebruiken om het water af te voeren, installeer de slang dan zoals beschreven is in het gedeelte "Afvoermethode".
- Elke keer dat u een knop indrukt op het bedieningspaneel, zal een piep weerklinken.
- Als u het apparaat inschakelt, brandt het indicatielampje. Het indicatielampje is uit in de stand-bymodus.

BEDIENING

- 1 AAN/UIT  : Druk op de aan/uit knop  om het toestel in en uit te schakelen. Wanneer het toestel voor de eerste keer wordt ingeschakeld zal het ononderbroken ontvochtigen. De compressor is aangeschakeld en de motor van de ventilator draait aan lage snelheid. Tegelijkertijd zal het ontvochtigingsteken  oplichten en zal het digitale display  de vochtigheidsgraad van de omgeving weergeven. (Wanneer de vochtigheidsgraad van de omgeving lager is dan 30%, zal LO worden weergegeven, wanneer de vochtigheidsgraad hoger is dan 90% zal HI worden weergegeven.)
- 2 Modus  : Druk op de toets modus  om de eenheid in te stellen op de ontvochtigingsmodus  of de modus voor het drogen van kleding  . Het geselecteerde teken zal oplichten.
- 3 Vochtigheid  : De gevraagde vochtigheidsgraad van de omgeving kan ingesteld worden door de toets vochtigheidsgraad  aan te raken. (De waardes kunnen ingesteld worden tot CO~40%~50%~60%.) Wanneer tijdens de ontvochtigingsmodus voor de eerste keer op de toets vochtigheidsgraad  wordt gedrukt zal het digitale display  de waarde van de geselecteerde vochtigheidsgraad weergeven. Wanneer deze toets voor de tweede keer wordt ingedrukt zal het de instelling voor de waarde van de vochtigheidsgraad wijzigen.
Wanneer de gewenste vochtigheidsgraad voor de omgeving bijvoorbeeld is ingesteld op 50% en de eenheid detecteert dat de huidige vochtigheidsgraad van de omgeving hoger is dan 52%RH zal de eenheid starten; wanneer de eenheid detecteert dat de huidige vochtigheidsgraad lager is dan 48%RH zal de eenheid stoppen. Gebruik de CO-instelling voor ononderbroken ontvochtigen.
Wanneer gedurende vijf seconden op de toets vochtigheid  wordt gedrukt zal het digitale display  de omgevingstemperatuur weergeven. Na vijf seconden zal het digitale display  opnieuw de vochtigheidsgraad van de omgeving weergeven.
- 4 Timer  : Door het indrukken van de toets timer  wordt de eenheid ingesteld om te werken gedurende ~1h~2h~4h~of 9h. Wanneer de timerfunctie in gebruik is zal het timerteken  oplichten.
- 5 Tank vol  : Wanneer de watertank vol is zal het teken volle tank  oplichten; een alarm zal 10 keer afgaan en de eenheid schakelt uit. Na het leegmaken van de watertank en het terug plaatsen op de juiste positie zal de eenheid verder gaan met ontvochtigen wanneer de compressor na drie minuten, automatisch, start.
- 6 Ontdooien  : Wanneer de eenheid in een ruimte geplaatst is met een lage omgevingstemperatuur tijdens werking kan het oppervlak van de verdampers aanvriezen. Om een normale werking van de eenheid te verzekeren is de eenheid uitgerust met een automatische ontdooifunctie. Wanneer de eenheid aan het ontdooien is zal het ontdooi  teken oplichten.

LUCHTFILTER

De ontvochtigers zijn uitgerust met een 3-laags filter om de lucht die in de ruimte circuleert te filteren.

Het 3-laags filterpakket bestaat uit een gasfilter en (een apart verpakt) 3M™ HAF- en actief koolfilter. Deze filters moeten volgens de aanwijzingen worden geplaatst, voordat de ontvochtigers worden gebruikt.

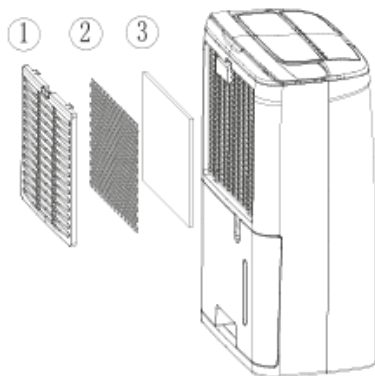

Afbeelding 7

- 1** Gasfilter; voor het verwijderen van grotere stofdeeltjes.
- 2** Actief koolfilter; om geuren te verwijderen.
- 3** 3M™ HAF-filter; om ongezonde deeltjes uit de lucht te verwijderen, zoals pollen, bacteriën, dierlijke huidschilfers en stof.

FILTERS REINIGEN, INSPECTEREN OF VERVANGEN

FILTERS VERWIJDEREN:

- Verwijder het waterreservoir (zie hoofdstuk WATERAFVOER EN VOL RESERVOIR)
- Verwijder het gasfilter door met 2 of 3 vingers stevig op de bovenkant ervan te drukken. Het gasfilter zal buigen, zodat de twee bevestigingshaakjes aan de bovenkant van het filter uit de gaatjes kunnen worden getrokken. Het gasfilter is nu los en kan eenvoudig worden verwijderd.
- Nu zijn het 3M™ HAF-filter en het actief koolfilter zichtbaar. Verwijder beide filters.

Het gasfilter moet regelmatig schoongemaakt worden met een stofzuiger om blokkering van de luchtstroom te voorkomen. Dit filter hoeft niet regelmatig te worden vervangen.



Het actief koolfilter kan indien stoffig schoongemaakt worden met een stofzuiger maar dient gelijktijdig met het 3M™ HAF filter vervangen te worden.



OPMERKINGEN

- Gebruik het apparaat nooit zonder gasfilter!
- De unit gebruiken zonder actief koolfilter en/of 3M™ HAF filter is niet schadelijk voor de ontvochtiger. In dat geval worden ongezonde stofdelen niet verwijderd.
- Vervangend filterpakket is verkrijgbaar bij uw dealer / www.qlima.com

FILTERS TERUGPLAATSEN:

- Plaats een nieuw 3M™ filter en een nieuw actief koolfilter. Het actief koolfilter in het binnenste deel van het apparaat, het 3M™ filter aan de buitenkant van het apparaat.
- Plaats de 2 haakjes aan de onderkant in de betreffende gaatjes, en plaats de bovenste twee haakjes in de bijbehorende gaatjes. Druk met 2 of 3 vingers lichtjes bovenop het gasfilter, zodat het iets doorbuigt.

AFVOEROPTIES

OPTIE 1 HANDMATIG LEGEN

Opmerkingen:

- Verwijder de opvangbak niet als het apparaat in bedrijf is of net gestopt is. Anders kan er water op de vloer druppen.
- Gebruik de slang niet als u de opvangbak gebruikt om het water op te vangen. Als de slang is aangesloten, wordt het water hierdoor afgevoerd in plaats van naar de opvangbak.

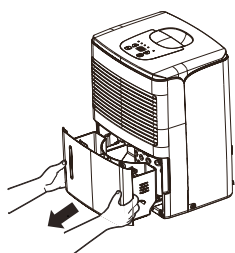

Afbeelding 3

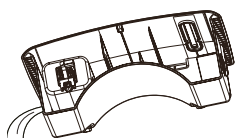

Afbeelding 4

- 1 Houd de handgreep aan de onderkant van de wateremmer vast en trek deze uit het toestel in de richting van de pijl.
- 2 Maak de emmer leeg door de handgreep aan de onderkant van de emmer met één hand vast te nemen en de bovenkant van de emmer met de andere hand.
- 3 Plaats de opvangbak terug in de ontvochtiger in de richting van de pijl.

OPTIE 2 AFVOERSLANG EN ZWAARTEKRACHT

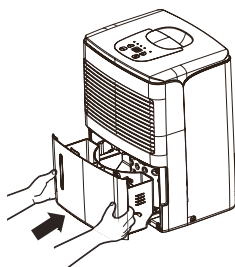

Afbeelding 5

- 1 Gebruik de meegeleverde slang.
- 2 Verwijder de opvangbak uit het apparaat volgens de instructies.
- 3 Rijg de afvoerslang door het mondstuk en zorg dat hij goed vastzit.

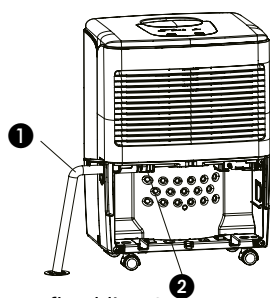

Afbeelding 6

① afvoerslang

② mondstuk

- 4 Plaats de opvangbak terug. Zorg dat de afvoerslang door het afvoergat van de opvangbak gaat en naar beneden gericht is. Leid de slang door het afvoergat in de bode en dek het gat af met een deksel. Let op: de afvoerslang mag niet worden afgeknepen, anders kan het water niet worden afgevoerd.

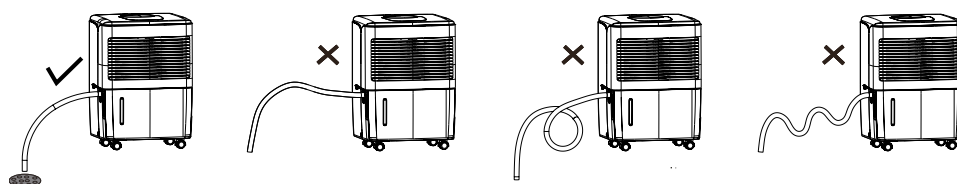

Afbeelding 7



OPMERKING!

Als u de afvoerslang wilt verwijderen, zorg dan dat u een opvangbak bij de hand hebt om onder het mondstuk te plaatsen.

REINIGING EN ONDERHOUD



WAARSCHUWING:

- Schakel de ontvochtiger uit en trek de netvoeding uit het contact voordat u hem gaat schoonmaken. Anders loopt u het risico een elektrische schok op te lopen.
- Was de ontvochtiger niet met water, dit kan leiden tot elektrische schokken.
- Gebruik geen vluchtige vloeistoffen (zoals thinner of waterbenzine) om de ontvochtiger te reinigen. Dit kan het uiterlijk van uw ontvochtiger beschadigen.

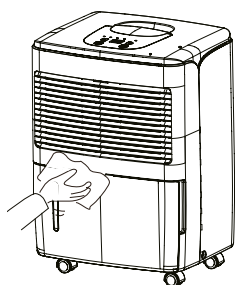

Afbeelding 9

1 Rooster en behuizing

Om de behuizing schoon te maken:

Als er stof op de behuizing ligt, gebruik dan een zachte doek om de behuizing af te stoffen. Als de behuizing erg vuil (vet) is, gebruikt u een mild afwasmiddel om hem te reinigen.

Om het rooster schoon te maken: Gebruik een stofwischer of borstel.

VERZORGING AAN HET EINDE VAN HET SEIZOEN

- Trek de stekker uit het stopcontact.
- Reinig het luchtfilter en de behuizing.
- Reinig stof en obstakels van de ontvochtiger.
- Leeg de opvangbak.

PROBLEMEN OPLOSSEN

- Controleer het volgende alvorens technische ondersteuning te contacteren.

Probleem	Oorzaak	Oplossing
De eenheid werkt niet.	De voedingsspanning is niet aangesloten.	Steek de stekker in een stopcontact.
Het toestel ontvochtigt niet.	De watertank is vol.	Verwijder het water uit de tank.
	De watertank werd niet op de juiste positie geplaatst.	Plaats de watertank op de juiste positie.
	Het luchtfilter is geblokkeerd.	Reinig het luchtfilter.
	De temperatuur of de relatieve vochtigheidsgraad in de kamer waarin het toestel werkt is te laag.	Het is normaal dat het toestel niet ontvochtigt onder deze omstandigheden
De ontvochtiger werkt maar vermindert de relatieve vochtigheidsgraad onvoldoende.	De ruimte is te groot.	We raden het gebruik van een ontvochtiger met grotere capaciteit aan.
	Er zijn teveel bronnen van vocht.	We raden het gebruik van een ontvochtiger met grotere capaciteit aan.
	Er is te veel ventilatie.	Verminder de ventilatie (zoals door het sluiten van ramen en deuren.)

GARANTIEVOORWAARDEN

U krijgt op uw ontvochtiger twee jaar garantie vanaf de aankoopdatum. Binnen deze periode worden materiaal- en fabricagefouten kosteloos verholpen.

Hierbij gelden de volgende regels:

- Alle verdere aanspraken op schadevergoeding, inclusief gevolgschade, worden niet gehonoreerd.
- Reparatie of vervanging van onderdelen binnen de garantietermijn leidt niet tot verlenging van de garantie.
- De garantie geldt niet wanneer veranderingen zijn aangebracht, niet-originele onderdelen zijn gemonteerd of reparaties zijn verricht door derden.
- Onderdelen die aan normale slijtage onderhevig zijn vallen buiten de garantie.
- De garantie geldt uitsluitend als u de originele, gedateerde aankoopbon overlegt en als daarop geen veranderingen zijn aangebracht.
- De garantie geldt niet bij schade ontstaan door handelingen die afwijken van die in de gebruiksaanwijzing zijn vermeld of door verwaarlozing.
- De verzendkosten en het risico van het opsturen van de ontvochtiger of onderdelen daarvan, komen altijd voor rekening van de koper.

Om onnodige kosten te voorkomen, raden wij u aan eerst altijd zorgvuldig de gebruiksaanwijzing te raadplegen. Wanneer deze geen uitkomst biedt, breng de ontvochtiger dan ter reparatie naar uw dealer.



Werp elektrische apparatuur niet weg bij het huisvuil; lever het in op de daarvoor aangewezen plaats. Neem contact op met de plaatselijke autoriteiten voor informatie waar apparatuur kan worden ingeleverd. Wanneer elektrische apparaten worden weggegooid op de vuilstort of in de dump, kunnen gevaarlijke stoffen in het grondwater en in de voedselketen terecht komen met alle gevolgen voor de gezondheid. Bij de vervanging van oude apparaten door nieuwe is de leverancier wettelijk verplicht zonder kosten het oude apparaat voor vernietiging in te nemen. Batterijen niet in het vuur werpen, daar deze kunnen exploderen of gevaarlijke vloeistoffen kunnen uitstoten. Indien u de afstandsbediening vervangt of vernietigt, de batterijen uitnemen en deze conform de geldende wetgeving weggooien daar deze schadelijk zijn voor het milieu.

Milieu-informatie: Deze apparatuur bevat gefluoreerde broeikasgassen zoals opgenomen in het Protocol van Kyoto. De apparatuur mag alleen worden gerepareerd of gedemonteerd door professioneel, geschoold personeel.

Deze apparatuur bevat koelmiddel R134a in de hoeveelheid als aangegeven in bovenstaande tabel. Laat R134a niet ontsnappen in de atmosfeer: R134a is een gefluoreerd broeikasgas met een broeikasgaseffect (GWP) = 1300.

TECHNISCHE SPECIFICATIES

Model		D 610	D 612
Opgenomen vermogen (nom / max)	kW	0,21	0,19
Netspanning	V / Hz / Ph	220-240 / ~ 50 / 1	220-240 / ~ 50 / 1
Stroomsterkte	A	0,92	0,92
Ontvochtigingscapaciteit (ontvochtiging bij 32°C, 80% RH)	L / 24h	10	12
Ontvochtigingscapaciteit (ontvochtiging bij 27°C, 60% RH)	L / 24h	5	6
Inhoud waterreservoir	L	1,8	1,8
Luchtstroom (nom.) *	m ³ /h	92	85
Voor ruimtes tot *	m ³	40 - 65	50 - 75
Werkings temperatuur	°C	35	5-35
Automatisch ontdooien		ja	ja
Hygrostaat		ja	ja
Compressor type		roterend	roterend
Koudemiddel type / hoeveelheid	r / gr	R134a / 92 gr	R134a / 160 gr
Druk inlaat / uitlaat (max.)	MPa	4 / 16 (17)	3 / 9 (13)
Afmetingen (b x d x h)	mm	290 x 194 x 478	290 x 190 x 478
Netto gewicht	kg	9	10
Bruto gewicht	kg	10	11
Geluidsdruk niveau *	dB(A)	44	44
Beschermingsklasse	IP	IP24	IP24

* Te gebruiken als indicatie

De fabrikant is het recht voorbehouden veranderingen door te voeren zonder voorafgaand bericht.

DIAGRAMAS DE COMPONENTES

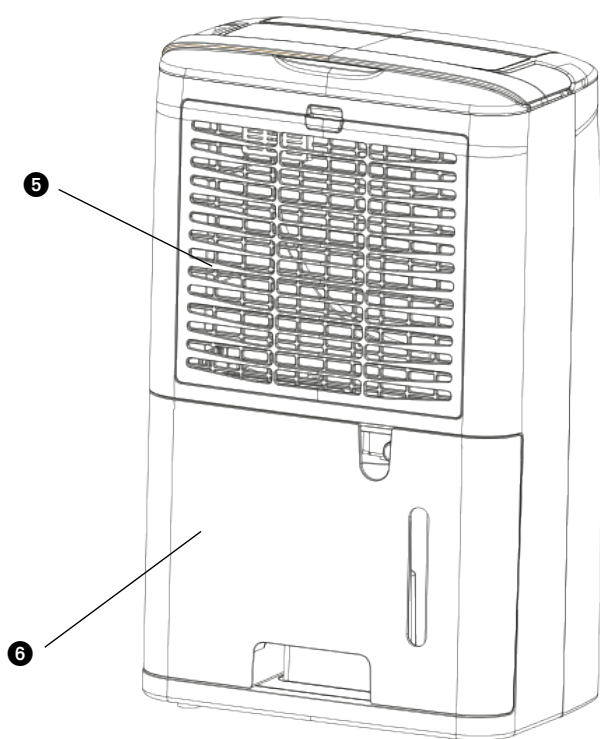
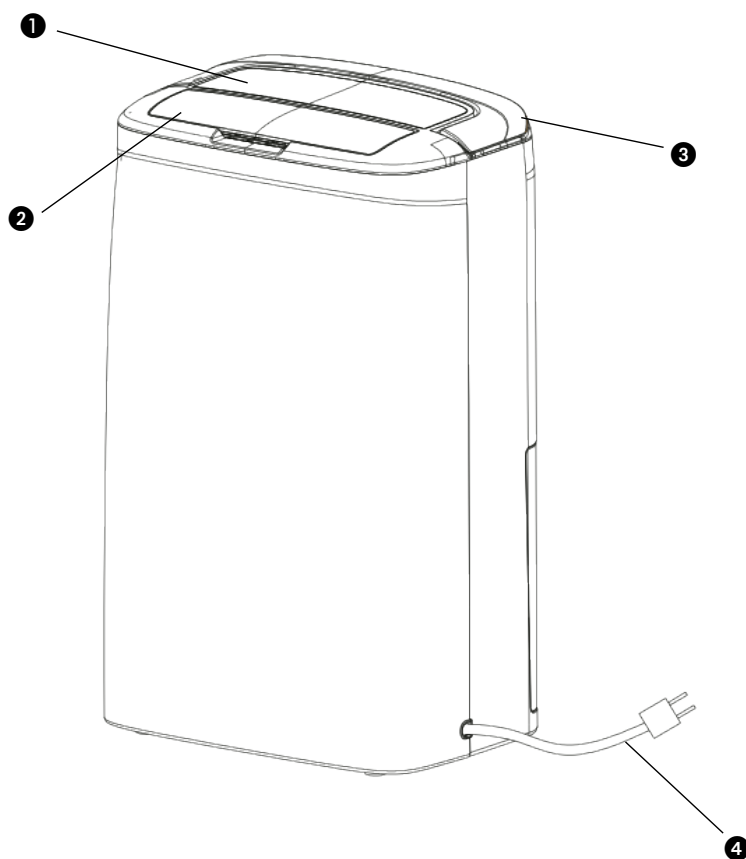

❶ Painel de controlo

❷ Placa de ar

❸ Pega

❹ Cabo de alimentação

❺ Filtro

❻ Depósito

1 LEIA PRIMEIRAMENTE AS INSTRUÇÕES DE UTILIZAÇÃO.

2 EM CASO DE DÚVIDA, CONSULTE O SEU AGENTE.

A instalação deve ser inteiramente de acordo com as instruções, disposições e normas locais em vigor. Esse produto somente é apropriado para utilização doméstica convencional dentro de casa, como desumidificador de ar. O aparelho serve exclusivamente para utilização em lugares, dentro de casa. Verifique a tensão de rede. Este aparelho somente é apropriado para uma tomada com ligação à terra, tensão de alimentação de 220-240 V / ~50 Hz.

ASPECTOS GERAIS

- Para obter o melhor resultado, não coloque o aparelho nas proximidades de um radiador ou de outra fonte de calor.
- Para maior rendimento, mantenha todas as janelas fechadas.
- A capacidade de desumidificação depende da temperatura e da humidade do ar no recinto. É normal que a uma temperatura mais baixa a absorção de humidade seja menor.
- Mantenha limpo o filtro de ar. Assim evitará um consumo desnecessariamente alto de energia e obterá o melhor resultado.
- Quando a ficha tiver estado fora da tomada, o aparelho somente começará a funcionar após três minutos. A retardação automática protege o compressor.



IMPORTANTE

O aparelho deve SEMPRE ter ligação à terra. Quando a alimentação eléctrica não tiver ligação à terra, o aparelho não deve ser conectado. A ficha deve sempre estar facilmente acessível quando o aparelho estiver ligado. Leia estas instruções de utilização com atenção e siga as instruções.

Antes de conectar o aparelho, verifique:

- se a tensão de alimentação corresponde à indicada na placa do fabricante;
- se a tomada e a alimentação eléctrica são apropriadas para o aparelho;
- se a ficha do fio eléctrico se ajusta correctamente na tomada;
- se o aparelho se encontra sobre uma base estável e plana.

Encarregue o controlo da instalação eléctrica a um especialista reconhecido caso não esteja convencido de que tudo está em ordem.

- Este aparelho não se destina à utilização por pessoas (inclusive crianças) com capacidades físicas, psíquicas ou sensoriais diminuídas ou sem experiência ou conhecimento, a menos que haja supervisão e sejam dadas instruções para a utilização do aparelho por alguém que seja responsável pela segurança daquelas.
- Este aparelho foi fabricado segundo as normas de segurança da CE. Apesar disso, deve ter cuidado, da mesma forma que com qualquer outro aparelho eléctrico.
- A grelha de admissão e/ou saída do ar jamais deve ser coberta.

- Esvazie o depósito de água antes de deslocar o aparelho.
- Jamais exponha o aparelho a produtos químicos.
- O aparelho não deve submersão em água.
- Não introduza objectos nas aberturas do aparelho.
- Antes de limpar o aparelho ou limpar ou substituir algum componente, retire sempre a ficha da tomada.
- Não conecte JAMAIS o aparelho com a ajuda de um cabo de prolongamento. Caso não haja disponibilidade de uma tomada com ligação de terra, encarregue a instalação da ligação de terra a um electricista reconhecido.
- Deve haver supervisão sobre crianças para certificar-se de que estas não utilizem o aparelho como brinquedo.
- Cuide sempre de que eventuais reparações sejam efectuadas por um técnico reconhecido ou pelo seu fornecedor. Sita as instruções de manutenção.
- Quando o aparelho não esteja a ser utilizado, retire sempre a ficha do aparelho da tomada.
- Se o cabo de alimentação estiver danificado, este deve ser substituído pelo fabricante, pelo serviço ao cliente ou por pessoas devidamente qualificadas a fim de evitar qualquer situação de perigo.
- Este aparelho pode ser utilizado por crianças com idade igual ou superior a 8 anos e por pessoas com capacidades físicas, sensoriais ou mentais reduzidas, ou com falta de experiência e conhecimento, caso tenham sido supervisionadas ou lhes tenham sido dadas instruções relativas à utilização segura do aparelho e se tiverem sido alertadas para os perigos envolvidos.
- As crianças não podem brincar com o aparelho.
- A limpeza e a manutenção do utilizador não podem ser efectuadas por crianças sem supervisão.



Figura 1

⚠️ ATENÇÃO!

- Jamais utilize o aparelho com um fio ou uma ficha com defeito. Jamais aperte o fio e evite o contacto deste com objectos pontiagudos.

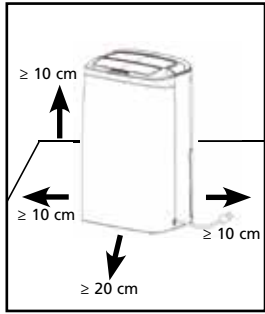

ATENÇÃO!

- A inobservância das instruções pode levar à anulação da garantia sobre o aparelho.

PAINEL DE CONTROLO

- Condição ambiente de operação mais baixa: 5 °C / humidade relativa do ar de 40%
- Condição ambiente de operação mais alta: 35 °C / humidade relativa do ar de 90%

Desumidificar Secar roupa Temporizador ⑤ Depósito cheio ⑥ Descongela Limpeza do filtro

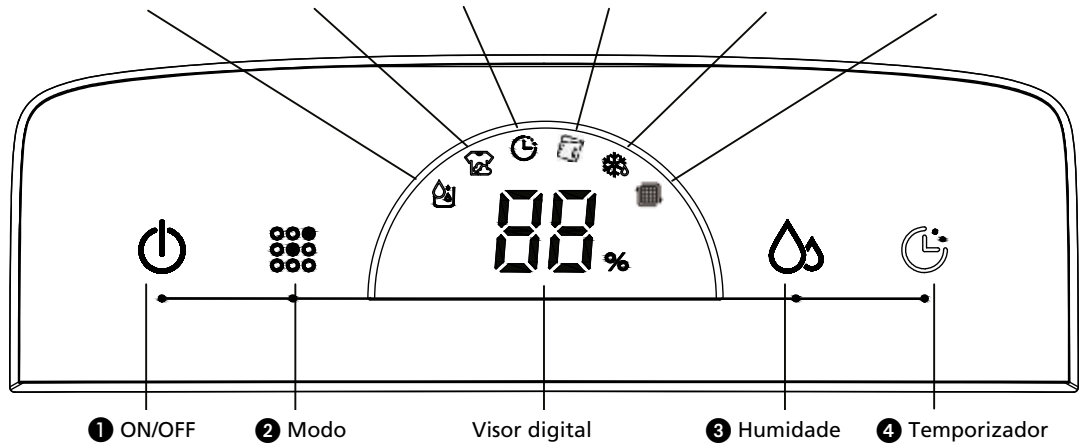

① ON/OFF

② Modo

Visor digital

③ Humidade

④ Temporizador





















NOTA!

- O reservatório de água deve ser instalado corretamente para o desumidificador operar.
- Não retire o reservatório enquanto a unidade está a funcionar.
- Caso pretenda utilizar o tubo flexível de drenagem para efetuar a drenagem da água, instale o tubo flexível de acordo com a secção "Método de drenagem".
- Sempre que premir o botão no painel de controlo irá ouvir um sinal sonoro.
- Ao ligar a unidade, o indicador de funcionamento permanece LIGADO. O indicador de funcionamento permanece DESLIGADO no estado em espera.

OPERAÇÃO

- ① ON/OFF : prima o botão On/Off para ligar e desligar a unidade. Ao ligar a unidade pela primeira vez, desumidifica continuamente. O compressor é ligado e o motor da ventoinha funciona a baixas rotações. Em simultâneo, o sinal de desumidificação acende e o visor digital mostra a humidade ambiente (quando o valor da humidade ambiente é inferior a 30%, mostra LO, quando o valor da humidade é superior a 90%, mostra HI).

- 2 Modo  : prima o botão Modo  para colocar a unidade no modo Desumidificar  ou no modo Secar Roupa  . O sinal selecionado acende.
- 3 Humidity  : a humidade ambiente solicitada pode ser ajustada ao tocar no botão Humidade  . (os valores podem ser ajustados entre CO~40%~50%~60%). No modo Desumidificar, ao premir o botão Humidade  pela primeira vez, o visor digital  amostra o valor de humidade selecionado. Ao premi-lo pela segunda vez, altera a definição do valor da humidade.
Quando a humidade ambiente solicitada, p. ex., está ajustada como 50% e a unidade deteta que a humidade ambiente atual é superior a 52%RH, a unidade arranca. Quando a unidade deteta que a humidade ambiente atual é inferior 48%RH, a unidade para. Para uma desumidificação contínua, utilize a definição CO. Ao premir o botão Humidade  durante cinco segundos, o visor digital  mostra a temperatura ambiente. Depois de cinco segundos, o visor digital  volta a mostrar a humidade ambiente.
- 4 Temporizador  : ao premir o botão Temporizador  a unidade é ajustada para funcionar durante ~1h~2h~4h~ou 9h. Quando a função do temporizador estiver a ser utilizada, o sinal do temporizador  acende.
- 5 Depósito cheio  : quando o depósito de água está cheio, o sinal de depósito cheio  acende. É emitido um alarme 10 vezes e a unidade desliga. Depois de esvaziar o depósito de água e colocá-lo na posição correta, a unidade continua a desumidificar quando o compressor arranca, automaticamente, depois de três minutos.
- 6 Descongela  : quando a unidade está colocada numa divisão com uma temperatura ambiente baixa durante o funcionamento, a superfície do evaporador pode congelar. Para garantir o funcionamento normal da unidade, a mesma dispõe de uma função de descongelamento automático. Quando a unidade está a descongela, o sinal de descongelamento  acende.

FILTRO DE AR

Os desumidificadores estão equipados com um conjunto de filtros de 3 camadas para a limpeza do ar em circulação no recinto.

O conjunto de filtro de 3 camadas consiste num filtro de cortina e num filtro de carbono activo 3M™ HAF (embalado separadamente). Estes filtros devem ser montados antes da utilização dos desumidificadores, de acordo com as instruções.



Figura 7

- 1 Filtro de cortina; para a remoção de partículas de pó maiores.
- 2 Filtro de cartões de carbono activo; para a remoção de odores.
- 3 Filtro **3M™** HAF; para a remoção de partículas prejudiciais à saúde presentes no ar, como pólen, bactérias, pele e pelos de animais e poeira.

PARA LIMPAR, INSPECCIONAR OU TROCAR OS FILTROS:

A REMOÇÃO DOS FILTROS:

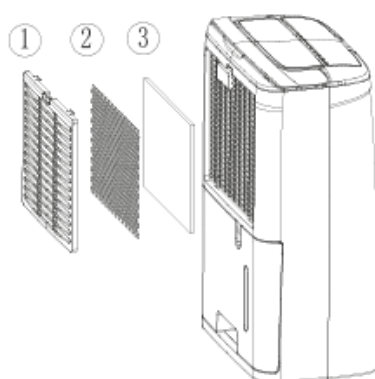
- Remova o contentor de água (veja o capítulo DRENAGEM DE ÁGUA E TANQUE CHEIO).
- Retire o filtro de cortina pressionando firmemente para baixo o topo do filtro de cortina com 2 ou 3 dedos. O filtro de cortina se curvará e os dois ganchos de fixação no lado superior do filtro de cortina poderão ser soltos dos seus orifícios. O filtro de cortina estará então desconectado e poderá ser removido com facilidade.
- Retire o filtro **3M™** haf que estará então visível e também o filtro de carbono activo.

O filtro de cortina deve ser limpo com regularidade, com um aspirador de pó, para evitar a obstrução do fluxo de ar; no entanto, não necessita ser substituído periodicamente.



O filtro de carvão activo pode, ao estar empoeirado, ser limpo com um aspirador de pó, porém deve ser substituído junto com o filtro **3M™** HAF.



ATENÇÃO!

- Não utilize nunca o aparelho sem o filtro de malha
- Utilizar o aparelho sem o filtro de carvão activo e/o sem o filtro **3M™** HAF não produce nenhum tipo de dano ao desumidificador. Nesse caso, as partículas nocivas não eliminam-se.
- As reposições de filtros estão disponíveis onde o seu distribuidor / www.qlima.com

A REPOSIÇÃO DOS FILTROS:

- recoloque o filtro **3M™** e o filtro de carbono activo novos. O filtro de carbono activo deve estar no lado mais interior da máquina, e o filtro **3M™** no lado mais exterior da máquina.
- Coloque as extremidades inferiores dos 2 ganchos nos orifícios correspondentes, e em seguida recoloque as duas extremidades superiores dos 2 ganchos nos orifícios correspondentes. O filtro de cortina terá que curvar-se um pouco. Para isso deve-se premir contra o topo do filtro de cortina com 2 ou 3 dedos.

OPÇÃO DE DRENAGEM

OPÇÃO 1: ESVAZIAMENTO MANUAL

Notas:

- Não retire o reservatório enquanto a unidade está a funcionar ou imediatamente após ter parado.

Caso contrário, pode provocar a fuga de água no piso.

- Não utilize o tubo flexível se utilizar o reservatório de água para recolher água. Quando o tubo flexível está ligado, a água será drenada para o exterior em vez de ser drenada para dentro do reservatório.



Figura 3



Figura 4

- 1 Segure a pega na parte inferior do balde de água e retire-o seguindo a direção da seta.
- 2 Esvazie o balde agarrando a pega na parte inferior do balde com uma mão e segurando a parte superior do balde com a outra mão.
- 3 Instale novamente o reservatório no desumidificador de acordo com a direção da seta.

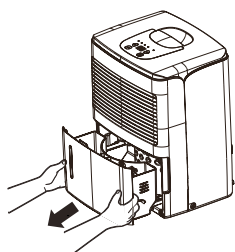
OPÇÃO 2: GRAVIDADE DO TUBO FLEXÍVEL DE DRENAGEM

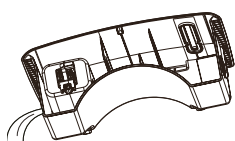

Figura 5

- 1 Utilize a mangueira fornecida na embalagem.
- 2 Retire o reservatório da unidade conforme indicado.
- 3 Aperte o tubo flexível de drenagem no bocal e certifique-se de está instalado firmemente.

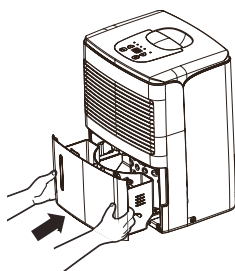

Figura 6

- ① tubo flexível de drenagem
② bocal

- 4 Instale novamente o reservatório. Certifique-se de que o tubo flexível de drenagem passa através do orifício de drenagem do reservatório e que é instalado no sentido descendente. Encaminhe o tubo flexível para o dreno no piso e, em seguida, proteja o orifício com uma tampa. Observe que o tubo flexível de drenagem não deve ser pressionado, caso contrário não consegue efetuar a drenagem da água.

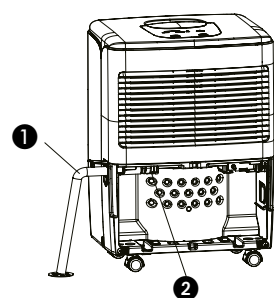

Figura 7



NOTA!

Quando pretende retirar o tubo flexível de drenagem, prepare um recetáculo para recolher a água do bocal.

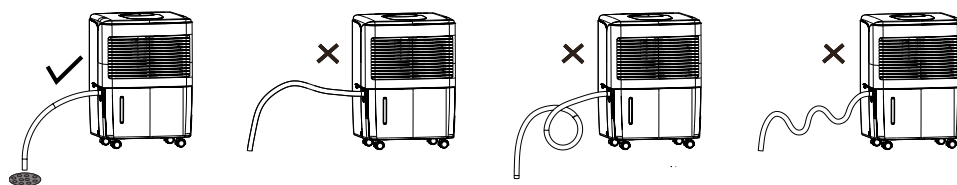
LIMPEZA E MANUTENÇÃO



ADVERTÊNCIA:

- Antes de limpar, desligue o desumidificador e desligue a alimentação. Caso contrário, irá provocar choques elétricos.
- Não lave o desumidificador com água, caso contrário irá provocar choques elétricos.
- Não utilize um líquido volátil (tal como diluente ou gasolina) para limpar o desumidificador. Caso contrário, irá danificar o aspeto da unidade.



Figura 9

1

Grelha e caixa

Para limpar a caixa:

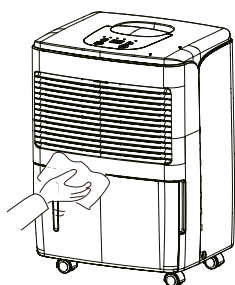
quando existe pó no interior da caixa, utilize uma toalha macia para removê-lo. Quando a caixa possui muita sujidade (oleosa), utilize um detergente neutro para limpá-la.

Para limpar a grelha: utilize um aspirador ou pincel.

CUIDADOS A TER APÓS UMA UTILIZAÇÃO SAZONAL

- Desligue a alimentação.
- Limpe o filtro do ar e a caixa.
- Limpe o pó e as obstruções do desumidificador.
- Esvazie o reservatório de água.

RESOLUÇÃO DE PROBLEMAS

- Verifique o seguinte antes de entrar em contacto com a assistência técnica.

Problema	Causa	Solução
A unidade não funciona.	A alimentação não está ligada	Insira a ficha na tomada.
O dispositivo não desumidifica.	O recipiente de água está cheio.	Retire a água do recipiente.
	O recipiente de água não foi colocado corretamente.	Coloque o recipiente de água na posição correta.
	O filtro de ar está obstruído.	Limpe o filtro de ar.
	A temperatura ou humidade relativa na divisão em que o dispositivo está em funcionamento é demasiado baixa.	É normal que o dispositivo não desumidifique nestas condições
O desumidificador funciona, mas reduz pouco a humidade relativa.	A divisão é demasiado grande.	Recomendamos a utilização de um desumidificador com maior capacidade.
	Há demasiadas fontes de humidade.	Recomendamos a utilização de um desumidificador com maior capacidade.
	Há demasiada ventilação.	Reduza a ventilação (p. ex., feche as janelas e as portas).

CONDIÇÕES DE GARANTIA

O seu desumidificador está coberto por uma garantia de dois anos a partir da data da compra. Dentro deste prazo, os defeitos de material e fabricação podem ser solucionados sem custos. A essa garantia são aplicáveis as seguintes regras:

- Nenhum dos outros direitos a indemnização, inclusive perdas indirectas, são ressarcidos.
- A reparação ou substituição de peças dentro do prazo de garantia não implica no prolongamento da garantia.
- A garantia já não será aplicável quando o aparelho tenha sido modificado, tenham sido utilizadas peças não originais, ou quando tenham sido efectuadas reparações por terceiros.
- As peças que estão sujeitas a desgaste normal, não estão cobertas pela garantia.
- A garantia somente é válida contra a apresentação de comprovante de compra original e datado e sob a condição de que este comprovante não tenha sido alterado.
- A garantia não é aplicável a danos originados por acções que divirjam das indicadas nas instruções de utilização ou por negligência.
- As despesas de transporte e os riscos de transporte do desumidificador ou de componentes deste, correrão sempre por conta do comprador.

Para evitar despesas desnecessárias, recomendamos que primeiramente leia com atenção as instruções de utilização. Quando estas instruções não ofereçam soluções, leve o desumidificador para o seu distribuidor para ser reparado.

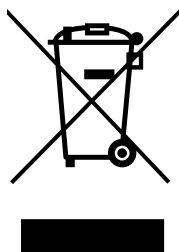

Não coloque aparelhos eléctricos no lixo doméstico comum. Utilize os contentores de separação. Contacte as autoridades locais para obter informações sobre os sistemas de recolha disponíveis. Se os aparelhos eléctricos forem colocados em aterros ou lixeiras, podem derramar substâncias perigosas para os lençóis de água e entrar na cadeia alimentar, prejudicando a sua saúde e bem-estar. Quando substituir aparelhos velhos por novos, o vendedor é obrigado por lei a ficar com o seu aparelho velho e sem cobrar qualquer valor. Não atirar as pilhas para o fogo, pois estas podem explodir ou derramar líquidos nocivos. Se substituir ou destruir o telecomando, retirar as pilhas do aparelho e deitá-las fora de acordo com a lei aplicável pois estas são prejudiciais para o meio-ambiente.

Informação sobre o ambiente: Este aparelho contém gases fluorados com efeito de estufa incluídos no Protocolo de Quioto. O aparelho somente pode ser reparado ou desmontado por pessoal profissional habilitado.

Este aparelho contém fluido de refrigeração R134a na quantidade indicada na tabela acima. Não permita a fuga de R134a à atmosfera. O R134a é um gás fluorado com efeito de estufa (PAG) = 1300.

ESPECIFICAÇÕES TÉCNICAS

Modelo		D 610	D 612
Potência de entrada (nom / max)	kW	0,21	0,19
Alimentação eléctrica	V / Hz / Ph	220-240 / ~ 50 / 1	220-240 / ~ 50 / 1
Intensidade de corrente	A	0,92	0,92
Capacidade do desumidificador (desumidificação a 32 °C, HR de 80%)	L / 24h	10	12
Capacidade do desumidificador (desumidificação a 27 °C, HR de 60%)	L / 24h	5	6
Capacidade do depósito de água	L	1,8	1,8
Corrente de ar (nom.) *	m ³ /h	92	85
Para recintos até *	m ³	40 - 65	50 - 75
Temperatura de operação	°C	5 - 35	5 - 35
Descongelamento automático		sim	sim
Humidóstato		sim	sim
Compressor tipo		rotativo	rotativo
Tipo / quantidade de fluído frigorígeno	r / gr	R134a / 92 gr	R134a / 160 gr
Pressão de admissão / saída (max.)	MPa	4 / 16 (17)	3 / 9 (13)
Dimensões (l x p x a)	mm	290 x 194 x 478	290 x 190 x 478
Peso líquido	kg	9	10
Peso bruto	kg	10	11
Nível da emissão sonora *	dB(A)	44	44
Escala de protecção	IP	IP24	IP24

* a utilizar como indicação geral

O fabricante reserva-se o direito de introduzir modificações sem aviso prévio.

SCHEMATY PODZESPOŁÓW

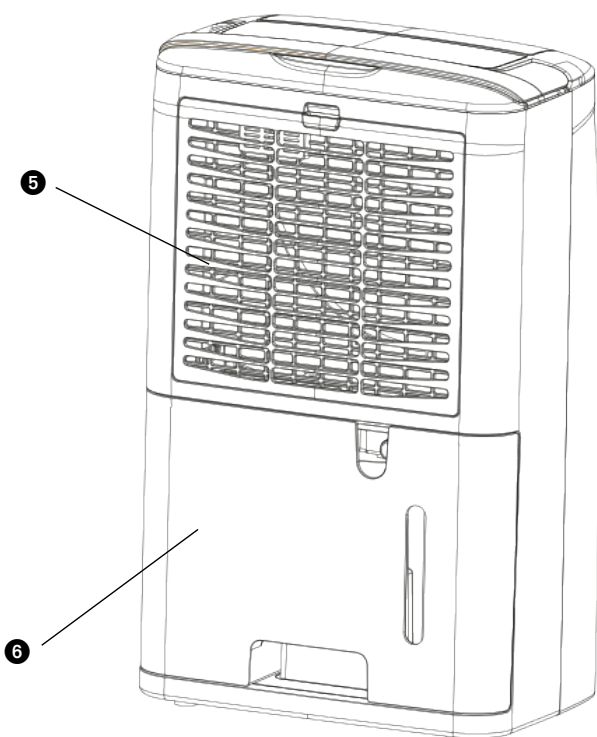
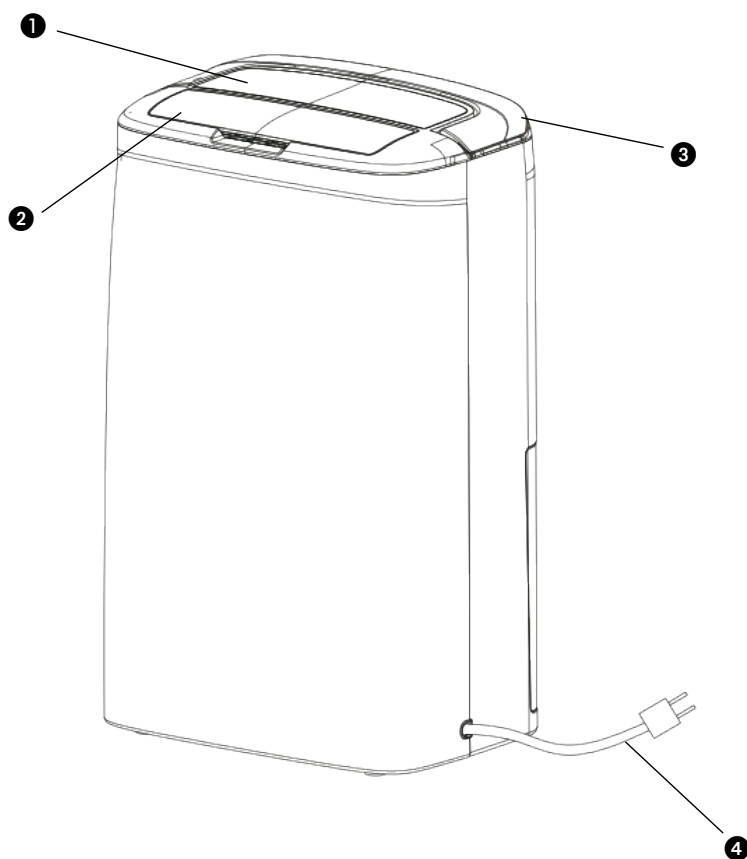

❶ Panel sterowniczy

❷ Płyta powietrzna

❸ Uchwyt

❹ Przewód zasilający

❺ Filtr

❻ Zbiornik

1 PRZED PIERWSZYM UŻYCIEM PRZECZYTAĆ INSTRUKCJĘ OBSŁUGI.

2 W RAZIE WĄTPLIWOŚCI SKONTAKTOWAĆ SIĘ Z DEALEREM.

Prosimy przeczytać niniejszy podręcznik użytkownika przed pierwszym użyciem urządzenia i zachować go na przyszłość. Instalacja urządzenia musi odbyć się w całkowitej zgodzie z obowiązującymi na miejscu przepisami, ustaleniami i normami. Produkt ten przeznaczony jest do użytku jako osuszacz w domach mieszkalnych i nadaje się do użycia tylko w suchych miejscach, w normalnych warunkach domowych, wewnątrz pokoju dziennego, kuchni i garażu. Urządzenie jest przeznaczone do gniazdek zasilanych 220-240V/50Hz.

GENERALNIE

- Aby odwilżacz pracował sprawnie i optymalnie, w pobliżu jego nie mogą znajdować się grzejniki ani inny sprzęt wytwarzający ciepło.
- Urządzenie działa z największą wydajnością, gdy wszystkie okna i drzwi w pomieszczeniu są zamknięte.
- Wydajność urządzenia zależna jest od temperatury powietrza oraz stopnia wilgotności pomieszczenia. Przy niskich temperaturach poziom osuszania jest niższy.
- W przypadku zanieczyszczenia filtra powietrza należy go wyczyścić; zapobiega to nadmierne zużyciu energii elektrycznej oraz zapewnia optymalne działanie odwilżacza.
- Po wyjęciu wtyczki z gniazdka zasilania odwilżacz uruchamia się ponownie dopiero po upływie trzech minut, zapobiegając w ten sposób uszkodzeniu sprężarki (kompresora).



UWAGA

Produkt MUSI być przyłączony do sieci zasilającej przewodem uziemiającym. Jeżeli przyłączenie do sieci nie jest uziemiające, urządzenia niw wolno w żadnym wypadku do niej przyłączać. Gdy produkt jest przyłączony do sieci zasilającej, wtyczka przewodu zasilającego musi być zawsze łatwo dostępna. Przed przystąpieniem do instalacji produktów zapoznaj się najpierw z instrukcją obsługi i postępuj zgodnie z podanymi w niej zaleceniami;

Przed instalacją produkt należy sprawdzić czy:

- napięcie sieci zasilającej zgadza się z parametrami wskazanymi dla tego typu na nalepce znamionowej;
- gniazdko sieciowe i rodzaj sieci zasilającej przystosowane są do przyłączenia urządzenia;
- wtyczka przewodu zasilającego pasuje do gniazdka sieciowego;
- produkt ustawiony jest na stabilnym, płaskim podłożu.

W razie wątpliwości, czy powyższe wymogi są spełnione, radzimy kontrolę oraz instalację powierzyć fachowcowi.

- Ze względu na bezpieczeństwo należy zwrócić uwagę na to, aby urządzenie to nie było obsługiwane przez osoby (w tym dzieci) niepełnosprawne fizycznie lub umysłowo, bądź osoby nie posiadające wystarczającej w tym celu wiedzy lub umiejętności. Jest to jedynie możliwe pod nadzorem oraz zgodnie ze wskazówkami udzielonymi przez osobę, odpowiedzialną za

- bezpieczeństwo tychże niepełnosprawnych.
- Produkt wyprodukowany został zgodnie z normami bezpieczeństwa CE . Mimo to – jak w przypadku wszelkich innych urządzeń elektrycznych – należy obchodzić się z nim ostrożnie.
 - Nie wolno przykrywać dopływu powietrza / wylatu powietrza.
 - Przed przemieszczeniem urządzenia należy pamiętać o uprzednim opróżnieniu pojemnika na wodę.
 - Nie wolno dopuścić do kontaktu urządzenia ze środkami chemicznymi.
 - W żadnym wypadku nie wolno zanurzać w wodzie.
 - Nie wolno wkładać żadnych obcych przedmiotów do otworów w klimatyzatorze.
 - Przed przystąpieniem do czyszczenia klimatyzatora lub którejś z jego części składowych bądź wymiany którejś z tych części, należy najpierw wyjąć wtyczkę przewodu zasilającego z gniazdka sieciowego.
 - Nie wolno stosować przedłużaczy. W razie braku odpowiedniego uziemiającego gniazdka sieciowego należy zlecić fachowcowi jego instalację.
 - Należy też zwrócić uwagę na to, aby dzieci nie miały bezpośredniego dostępu do urządzenia i nie wolno pozostawiać ich bez nadzoru w pobliżu urządzenia, gdy jest ono uruchomione.
 - Ewentualne naprawy – poza regularną konserwacją – należy zlecić fachowcowi z autoryzowanego serwisu naprawczego lub serwisu firmy dostawczej, jak też pamiętać o przestrzeganiu instrukcji dotyczących konserwacji klimatyzatora.
 - Jeżeli nie używasz klimatyzatora, wtyczkę przewodu zasilającego należy wyjąć z gniazdka sieciowego.

- W przypadku uszkodzenia kabla zasilającego producent, jego biuro obsługi klienta lub osoby o podobnych kwalifikacjach muszą go wymienić, aby uniknąć niebezpiecznych sytuacji.
- Tego urządzenia mogą używać dzieci w wieku powyżej 8 lat oraz osoby o mniejszych zdolnościach fizycznych, czuciowych bądź umysłowych, a także osoby nieposiadające doświadczenia ani wiedzy, jeżeli robią to pod nadzorem albo otrzymały instrukcje na temat użycia urządzenia w bezpieczny sposób oraz rozumieją związane z tym zagrożenia.
- Dzieci nie powinny bawić się urządzeniem.
- Czyszczenie i obsługa przez dzieci nie może się odbywać bez nadzoru.

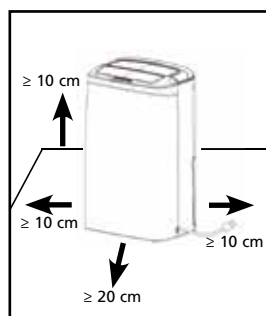

Rys 1



UWAGA!

- Nie wolno używać klimatyzatora, jeżeli przewód zasilający lub wtyczka przewodu są uszkodzone. Nie wolno też uciskać przewodu ani przeciągać go wzdłuż przedmiotów o ostrych krawędziach.



UWAGA!

- Nieprzestrzeganie powyższych zaleceń może spowodować przepadek gwarancji na to urządzenie.

PANELU STEROWANIA

- Najniższa temperatura robocza otoczenia: 5 °C / 40% wilgotności względnej
- Najwyższa temperatura robocza otoczenia: 35 °C / 90% wilgotności względnej

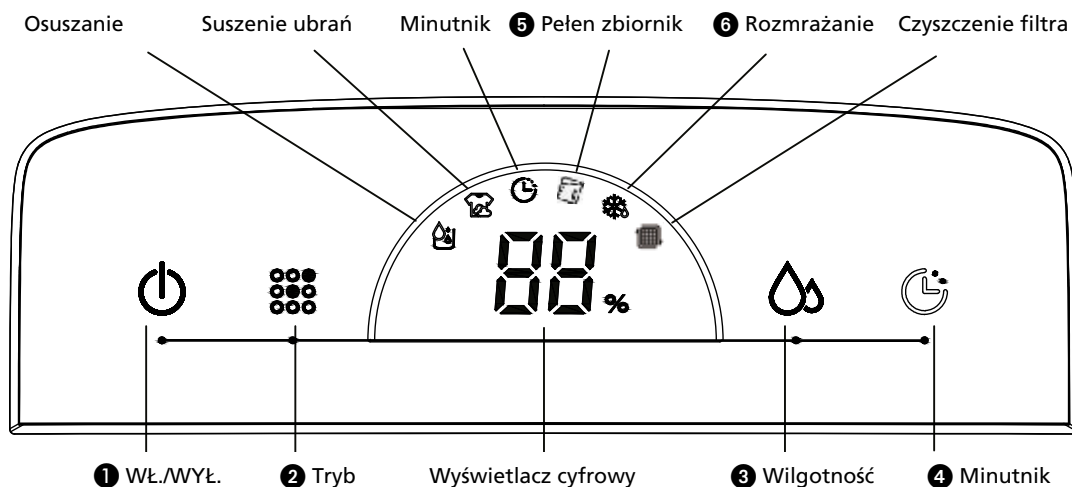

UWAGA!



- Aby działanie osuszacza było możliwe, zbiornik musi być odpowiednio zamontowany.
- Nie należy wyciągać zbiornika na wodę podczas pracy urządzenia lub tuż po jego zatrzymaniu.
- Aby do odprowadzania wody używać węża odpływowego, należy go zamontować zgodnie z opisem znajdującym się w sekcji „Metody odprowadzania wody”.
- Za każdym razem kiedy przycisk na panelu sterowniczym wciśnięty jest prawidłowo, słyszalny będzie charakterystyczny dźwięk.
- W momencie włączenia urządzenia, WŁĄCZA się odpowiednia lampka sygnalizacyjna. Lampka sygnalizacyjna jest WYŁĄCZONA jeśli urządzenie znajduje się w trybie czuwania.







OBSŁUGA

- 1 WŁ./WYŁ. : Naciśnij przycisk wł./wył. aby włączyć i wyłączyć urządzenie. Przy pierwszym włączeniu urządzenie osusza w sposób ciągły. Sprężarka jest włączana i silnik wentylatora pracuje na wolnych obrotach. W tym samym czasie zaświeca się znak osuszania a wyświetlacz cyfrowy **88** pokazuje temperaturę otoczenia. (Gdy wilgotność otoczenia jest mniejsza niż 30%, wyświetlane jest LO, a gdy wilgotność otoczenia jest większa niż 90%, wyświetlane jest HI.)
- 2 Tryb : Nacisnąć przycisk trybu aby ustawić urządzenie w trybie osuszania lub trybie suszenia ubrań . Zaświeci się wybrany znak.
- 3 Wilgotność : Żądaną wilgotność otoczenia można ustawić, dotykając przycisk wilgotności . (Wartości można ustawić na CO~40%~50%~60%.) W trybie osuszania, naciskając przycisk wilgotności po raz pierwszy, wyświetlacz cyfrowy **88** pokazuje wybraną wartość wilgotności. Naciskając go drugi raz, zmienia ustawienie wartości wilgotności.

Gdy żądana wilgotność otoczenia jest ustawiona np. na 50%, a urządzenie wykrywa, że aktualna wilgotność otoczenia jest większa niż 52% RH (wilgotności względnej), urządzenia uruchamia się. Gdy urządzenie wykrywa, że aktualna wilgotność otoczenia jest mniejsza niż 48% RH (wilgotności względnej), urządzenie

zatrzymuje się. Aby korzystać z funkcji osuszania w sposób ciągły, należy używać ustawienia CO.

Wciskając przycisk wilgotności  przez pięć sekund, wyświetlacz cyfrowy  pokazuje temperaturę otoczenia. Po pięciu sekundach wyświetlacz cyfrowy  ponownie pokazuje wilgotność otoczenia.

- 4 Minutnik  : Naciskając przycisk minutnika  urządzenie zostaje ustawione do pracy przez ~1 godz. ~2 godz. ~4 godz. lub 9 godz. Gdy używana jest funkcja minutnika, zaświeca się znak minutnika .
- 5 Pełen zbiornik  : Gdy zbiornik na wodę jest pełen, zaświeca się znak pełnego zbiornika  Alarm rozbrzmiewa 10 razy i urządzenie wyłącza się. Po opróżnieniu zbiornika wody i ustawieniu go w prawidłowym położeniu, urządzenie rozpocznie ponownie osuszanie, a sprężarka automatycznie uruchomi się po trzech minutach.
- 6 Rozmrażanie  : Gdy urządzenie w czasie pracy umieszczone jest w pomieszczeniu o niskiej temperaturze otoczenia, powierzchnia parownika może zamarzać. Aby zapewnić normalną pracę urządzenia, jest ono wyposażone w funkcję automatycznego rozmrażania. Gdy urządzenie jest w trakcie rozmrażania, zaświeca się znak rozmrażania .

FILTR POWIETRZA

Osuszacze powietrza wyposażono w 3-warstwowy filtr do oczyszczania powietrza w pomieszczeniu. 3-warstwowy filtr składa się z siatkowego filtra stałego zintegrowanego z kratką, (pakowanego osobno) filtra 3M™ HAF i filtra z węglem aktywnym. Przed rozpoczęciem użytkowania osuszaczy powietrza filtry należy zamontować zgodnie z instrukcją obsługi.

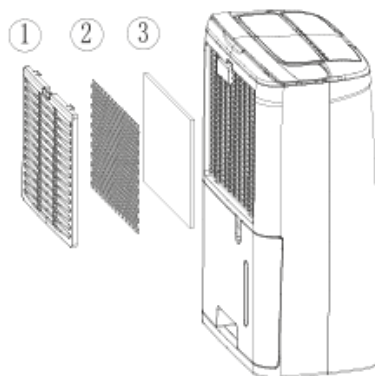

Rys 7

- 1 Filtr siatkowy (stały); usuwa największe cząsteczki kurzu.
- 2 Filtr z węglem aktywnym; usuwa zapachy.
- 3 Filtr 3M™ HAF; usuwa cząsteczki kurzu, sierść zwierząt i bakterie z powietrza.

CZYSZCZENIE, KONTROLA LUB WYMIANA FILTRÓW:

WYJMOWANIE FILTRÓW:

- Wyjmij pojemnik na wodę (patrz: rozdział Odprowadzanie wody i pełny pojemnik na wodę).
- Wyjmij filtr siatkowy (stały), mocno naciskając na górę filtra stałego 2 lub 3 palcami. Filtr stały wygnie się, dzięki czemu dwa haczyki zabezpieczające u góry filtra stałego wyskoczą z odpowiadających im otworów. W tym momencie filtr stały jest odłączony i można go łatwo wyjąć.
- Teraz możesz wyjąć widoczny filtr 3MTM HAF, a następnie filtr z węglem aktywnym.

Filtr stały należy czyścić regularnie odkurzaczem, aby zapobiec zablokowaniu przepływu powietrza. Nie wymaga regularnej wymiany.



Aktywny filtr węglowy powinien być czyszczony w momencie, kiedy jest zakurzony, ale wymieniać go należy w tym samym czasie co filtr 3M™ HAF.



NOTE!

- Nie wolno w żadnym wypadku korzystać z urządzenia bez filtra!
- Włączone urządzenie bez aktywnego filtra węglowego i filtra 3M™ HAF nie może uszkodzić odwilżacz. W tym przypadku niebezpieczne cząsteczki kurzu i pyłków nie będą usuwane.
- Filtry na wymianę dostępne są u Twojego dealera / www.qlima.com

WKŁADANIE FILTRÓW:

- Umieść w osuszaczu nowy filtr 3M™ i nowy filtr z węglem aktywnym. Najpierw włóż do środka filtr z węglem aktywnym, a następnie filtr 3M™.
- Dwa dolne haczyki włóż do odpowiednich otworów, a następnie umieść w odpowiednich otworach dwa górne haczyki. Filtr stały należy lekko ugiąć, naciskając na górze filtra stałego 2 lub 3 palcami.

FUNKCJA ODPŁYWU

OPCJA 1 OPRÓŻNIANIE RĘCZNE

Uwagi:

- Nie należy wyciągać zbiornika na wodę podczas pracy urządzenia lub tuż po jego zatrzymaniu.

W przeciwnym razie może dojść do rozlania wody na podłogę.

- Podczas korzystania ze zbiornika nie należy używać węża. Jeśli wąż jest podłączony, woda będzie wypływać przez niego, a nie do zbiornika.

- 1 Trzymając za uchwyty na dole zbiornika na wodę należy wyciągnąć go w kierunku wskazanym przez strzałki.

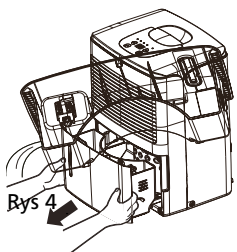

Rys 3

- 2 Opróżnić zbiornik jedną ręką chwytając za uchwyt na dole zbiornika, a drugą za jego górę.
- 3 Umieść zbiornik ponownie w osuszaczu zgodnie z oznaczeniami.

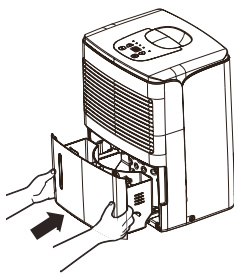

Rys 5

OPCJA 2 OPRÓŻNIANIE GRAWITACYJNE ZA POMOCĄ WĘŻA

- 1 Użyć węża dołączonego do zestawu.
- 2 Wyciągnij zbiornik z urządzenia zgodnie z instrukcją.
- 3 Załóż wąż na dyszę i upewnij się, że jest odpowiednio zablokowany.

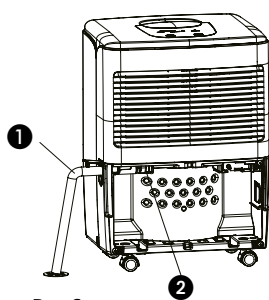

Rys 6

- 1 wąż
- 2 dyszę

- 4 Włóż zbiornik ponownie. Upewnij się, że wąż przechodzi przez otwór wylotowy zbiornika oraz że jest skierowany w dół. Przeciągnij wąż do podłogi a następnie zakryj jego otwór. Zwróć uwagę, że węża nie należy naciskać, w przeciwnym razie mogą wystąpić problemy z waniem wody.

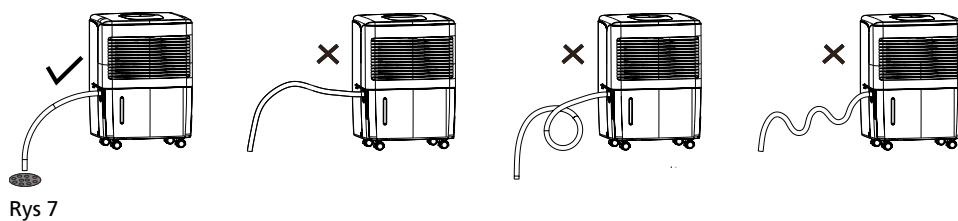

Rys 7



UWAGA!

Aby ściągnąć wąż, należy przygotować zbiornik na wodę i postawić go pod dyszą.

CZYSZCZENIE I KONSERWACJA



OSTRZEŻENIE:

- Przed przystąpieniem do czyszczenia należy wyłączyć osuszacz i odłączyć go od źródła zasilania. W przeciwnym razie może dojść do porażenia prądem.
 - Osuszacza nie należy myć wodą, ponieważ może dojść do porażenia prądem.
 - Do czyszczenia osuszacza nie należy używać substancji łatwopalnych (takich jak rozcieńczalnik lub benzyna).
- W przeciwnym razie można go uszkodzić.

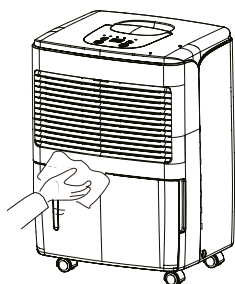

Rys 9

1 Kratka i obudowa

Czyszczenie obudowy:

Jeśli na obudowie zebrał się kurz, należy ściągnąć go przy użyciu miękkiego ręcznika. Jeśli obudowa jest bardzo brudna (tłusta), należy użyć łagodnego detergentu.

Czyszczenie kratki: Należy skorzystać z odkurzacza lub szczotki.

CZYNNOŚCI PO UŻYTKOWANIU

- Odłączyć od źródła prądu.
- Wyczyścić filtr powietrza i obudowę.
- Wyczyścić osuszacz z kurzu i brudu.
- Opróżnij zbiornik na wodę.

ROZWIĄZYWANIE PROBLEMÓW

- Przed skontaktowaniem się ze wsparciem technicznym należy wykonać następujące czynności.

Problem	Przyczyna	Rozwiązanie
Urządzenie nie pracuje.	Nie jest podłączone zasilanie.	Podłączyć wtyczkę do gniazda sieciowego.
Urządzenie nie osusza.	Zbiornik na wodę jest pełen.	Usunąć wodę ze zbiornika.
	Zbiornik na wodę nie został prawidłowo wymieniony.	Umieścić zbiornik na wodę w prawidłowej pozycji.
	Zapchany filtr powietrza.	Wyczyścić filtr powietrza.
Osuszanie działa, ale niewystarczająco zmniejsza wilgotność względną.	Temperatura lub wilgotność względna w pomieszczeniu, w którym pracuje urządzenie, jest za niska.	Normalne jest, że urządzenie nie osusza w tych warunkach.
	Pomieszczenie jest za duże.	Zaleca się stosowanie osuszacza o większej wydajności.
	Istnieje zbyt wiele źródeł wilgotności.	Zaleca się stosowanie osuszacza o większej wydajności.
	Za duża wentylacja.	Zmniejszyć wentylację (np. zamknąć okna i drzwi).

WARUNKI GWARANCJI

Odwilżacz objęty jest dwuletnią gwarancją począwszy od dnia zakupu. W okresie tym wszelkie usterki materiałowe i fabryczne podlegają bezpłatnej naprawie.

Obowiązują przy tym następujące warunki:

- Wszelkie dodatkowe roszczenia, w tym roszczenia odszkodowań z racji ewentualnie poniesionych strat, nie będą honorowane.
- Naprawy i wymiany części w okresie gwarancji nie przedłużają okresu gwarancji.
- Gwarancja traci ważność jeżeli dokonano przeróbek, zastosowano nieoryginalne części lub urządzenie było naprawiane przez osoby trzecie.
- Części podlegające naturalnemu zużyciu nie podlegają gwarancji.
- Gwarancja jest ważna po przedstawieniu oryginalnej, prawidłowo wypełnionej karty gwarancyjnej i dowodu zakupu.
- Gwarancja nie obejmuje uszkodzeń spowodowanych nieprawidłową eksploatacją lub niedostosowaniem się do zaleceń instrukcji obsługi.
- Koszty transportu i ryzyko transportu odwilżaczy oraz części zamienne do nich zawsze pokrywa kupujący.

W celu uniknięcia niepotrzebnych kosztów zawsze początkowo proponujemy korzystanie z instrukcji obsługi. Jeżeli to nie przyniesie rozwiązania problemu, odwilżacz należy wysłać do punktu serwisowego.

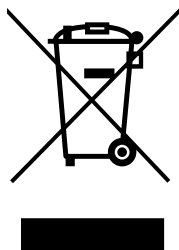

Nie należy utylizować urządzeń elektrycznych jako nieposortowanych odpadów komunalnych, należy korzystać z oddzielnych przeznaczonych do tego celu pojemników. Prosimy skontaktować się z lokalnymi władzami w celu uzyskania informacji dotyczących dostępnych systemów zbierania odpadów. Jeśli urządzenia elektryczne są utylizowane na wysypiskach, niebezpieczne substancje mogą przedostawać się do wód gruntowych i dostać się do łańcucha żywności, narażając was na pogorszenie zdrowia i samopoczucia. Przy wymianie starych urządzeń na nowe, dostawca jest zobowiązany prawnie do zabrania starych urządzeń do utylizacji za darmo. Nie wrzucać baterii do ognia, ponieważ mogą wybuchnąć lub może nastąpić wyciek szkodliwych substancji. Przy wymianie lub utylizacji pilota należy usunąć z niego baterie i utylizować je zgodnie z zasadami prawa, ponieważ są one szkodliwe dla środowiska.

Informacja dotycząca środowiska: To urządzenie zawiera fluorowane gazy cieplarniane objęte treścią protokołu z Kioto, dlatego naprawę klimatyzatora bądź jego demontaż zlecić należy fachowcom z autoryzowanego serwisu naprawczego.

Urządzenie to zawiera czynnik chłodniczy R134a w ilości podanej w powyższej tabeli. Czynnika chłodniczego R134a nie należy wprowadzać do atmosfery: R134a jest fluorowanym gazem cieplarnianym o wskaźniku GWP (Global Warming Potential) wynoszącym = 1300.

DANE TECHNICZNE

Model		D 610	D 612
Pobór mocy	kW	0,21	0,19
Zasilanie	V / Hz / Ph	220-240 / ~ 50 / 1	220-240 / ~ 50 / 1
Napięcie elektryczne (nom.)	A	0,92	0,92
Zdolność osuszania (Osuszanie 32°C, 80% RH)ć	L / 24h	10	12
Zdolność osuszania (Osuszanie 27°C, 60% RH)	L / 24h	5	6
Pojemność zbiornika wody	L	1,8	1,8
Przepustowość powietrza (nom.)*	m3/h	92	85
Objętość pomieszczenia do*	m3	40 - 65	50 - 75
Zakres temperatur działania	°C	5 - 35	5 - 35
Automatyczne odszranianie		tak	tak
Regulacja poziomu wilgotności		tak	tak
Typ sprężarki		obrotowy	obrotowy
Rodzaj środka chłodzącego typ/ ilość naładowana	r / gr	R134a / 92 gr	R134a / 160 gr
Ciśnienie ssania/ rozładowanie (max.)	MPa	4 / 16 (17)	3 / 9 (13)
Wymiary jednostki (szer x głęb. wys)	mm	290 x 194 x 478	290 x 190 x 478
Ciężar netto jednostki	kg	9	10
Ciężar brutto jednostki	kg	10	11
Poziom hałsu *	dB(A)	44	44
Klasa bezpieczeństwa jednostki	IP	IP24	IP24

* Służy tylko jako wskaz wka

Producent zastrzega sobie prawo do wprowadzenia zmian bez uprzedniego zawiadomienia.

KOMPONENTDIAGRAM

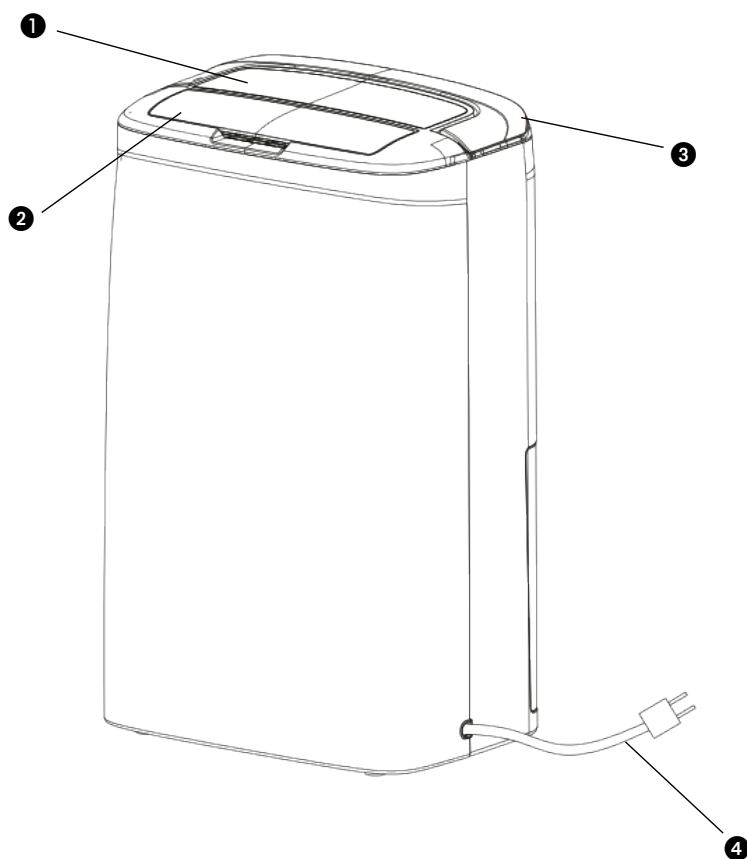

❶ Kontrollpanel

❷ Luftplatta

❸ Handtag

❹ Strömsladd

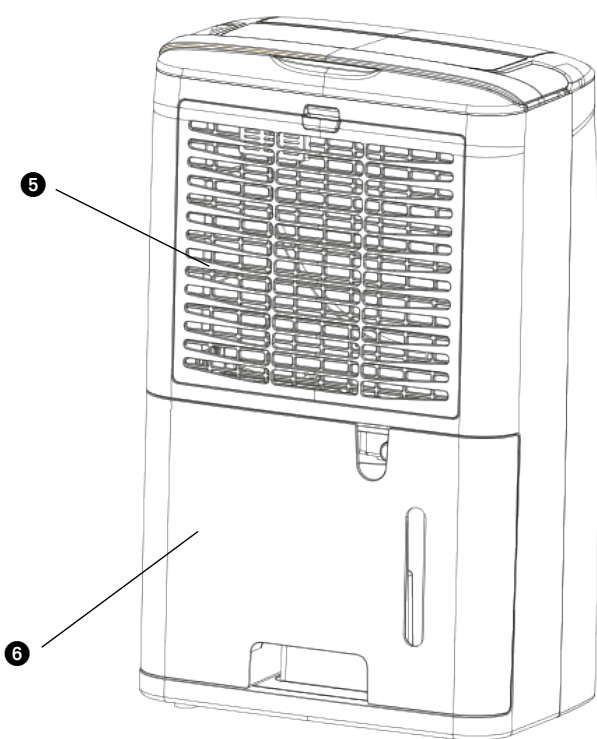

❺ Filter

❻ Tank

1 LÄS FÖRST BRUKSANVISNINGEN.

2 RÅDGÖR VID TVIVEL MED DIN ÅTERFÖRSÄLJARE.

Läs igenom handboken noga innan du använder enheten. Behåll den för framtida bruk. Installera endast enheten om den uppfyller kraven i lokala/nationella lagar, förordningar och standarder. Enheten är avsedd för avfuktning i bostadshus och lämpar sig endast för normala ushållsförhållanden samt inomhus i vardagsrum, kök, badrum och garage. Denna apparat är endast lämpad för ett jordat eluttag, nätspänning 220-240V / ~50 Hz.

ALLMÄNT

- För optimalt resultat bör apparaten inte placeras nära ett element eller någon annan värmekälla.
- Håll alla fönster stängda för maximal effektivitet.
- Apparatsens avfuktningsskapacitet varierar med lokalens temperatur och fuktighet. Vid låga temperaturer är det normalt att mindre fukt absorberas.
- Se till att luftfiltret hålls rent Detta förebygger onödig energiförbrukning och garanterar ett optimalt resultat.
- Om kontakten har varit utdragen ur uttaget startar apparaten först efter tre minuter igen. Denna automatiska fördröjning skyddar kompressorn.



VIKTIGT

Apparaten **MÅSTE** alltid kopplas till ett jordat uttag. Om platsens strömförsörjning inte är jordad, får apparaten absolut inte anslutas. Efter anslutning måste apparatsens nätkontakt alltid vara lätt åtkomlig. Läs denna bruksanvisning noggrant och följ anvisningarna.

Kontrollera innan du ansluter apparaten att:

- Nätspänningen överensstämmer med värdet på typskylten;
- Strömförsörjning och nätuttag är lämpade för apparaten;
- Sladdens kontakt passar i uttaget;
- Apparaten står på ett jämnt och stadigt underlag.

Låt den elektriska anslutningen kontrolleras av en befogad yrkesperson om du inte är säker på att allt stämmer.

- Denna apparat är inte avsedd för användning av personer (inklusive barn) med minskade fysiska, sensoriska eller mentala möjligheter, eller som saknar erfarenhet och kunskap, såvida de inte fått vägledning eller instruktioner vad gäller användning av apparaten av en person som ansvarar för deras säkerhet.
- Apparaten är tillverkad enligt CE säkerhetsnormer. Du bör dock, som med alla elektriska apparater, vara försiktig
- Luftintagets / utsläppets galler får aldrig täckas över.
- Töm vattenreservoaren innan du flyttar apparaten.
- Låt apparaten aldrig komma i kontakt med kemikalier.
- Apparaten får aldrig sänkas i någon vätska.
- Stick aldrig in något föremål genom apparatens öppningar.
- Dra alltid först ut nätkontakten ur vägguttaget innan (en del av) apparaten måste rengöras eller bytas ut.
- Anslut ALDRIG apparaten med hjälp av en förlängningsladd. Om inget lämpat, jordat eluttag finns i närheten, måste ett sådant installeras av en befogad elektriker.

- Barn bör övervakas för att garantera att de inte leker med apparaten.
- Låt eventuella reparationer alltid utföras av en befogad servicemontör eller av leverantören. Följ underhållsanvisningarna.
- Dra alltid ut apparatens nätkontakt ur uttaget när den inte används.
- Om elkabeln är skadad måste den bytas ut av tillverkaren, dess kundtjänst eller personer med jämförbara kvalifikationer för att förhindra fara.
- Den här anordningen kan användas av barn från 8 år och uppåt och personer med nedsatt fysisk, sensorisk eller mental förmåga eller bristande kunskaper om de erhållit övervakning eller instruktioner avseende användning av denna enhet på ett säkert sätt och förstår riskerna.
- Barn får inte leka med enheten.
- Rengöring och användarunderhåll får inte utföras av barn utan övervakning.



Bild 1



OBS!

- Använd aldrig apparaten om sladden eller nätkontakten är skadad. Låt sladden aldrig klämmas och undvik kontakt med vassa kanter.

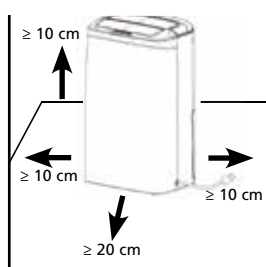

OBS!

- Om anvisningarna inte följs kan detta leda till att apparatens garanti förfaller.

KONTROLLPANEL

- Lägsta omgivande driftsförhållanden: 5 °C/40 % relativ luftfuktighet.
- Högsta omgivande driftsförhållanden: 35 °C/90 % relativ luftfuktighet.

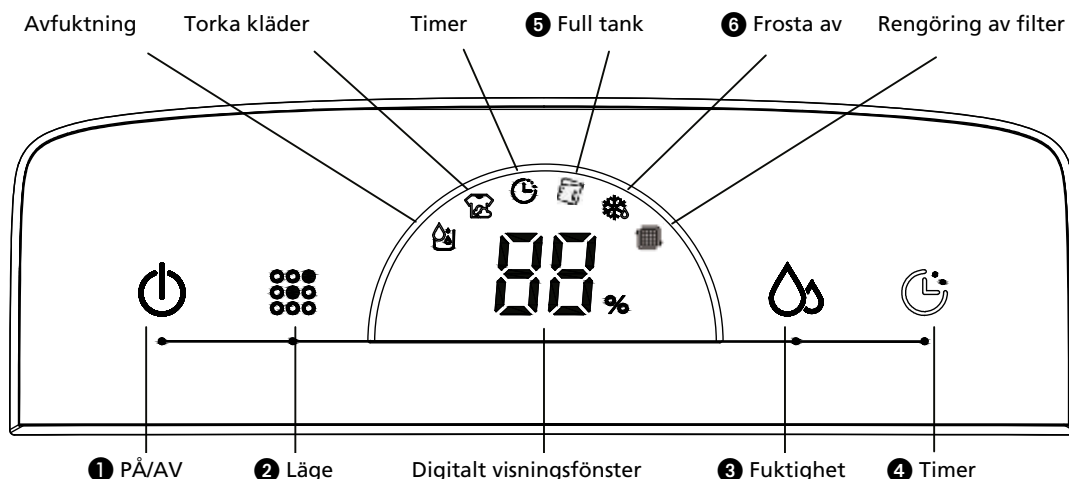

OBS!







- Vattenhinken måste installeras korrekt för att avfuktningsapparaten ska fungera.
- Ta inte bort hinken medan apparaten är i drift.
- Om du vill använda dräneringsslangen för att tömma vatten, ska du installera slangen enligt avsnittet "Dräneringsmetod".
- Varje gång att trycker på knappen på kontrollpanelen kommer den att ge ut ett "PIP" -ljud.
- När du slår på apparaten, är körindikatorn ON (PÅ). Körindikatorn är avstängd (OFF) i standby-läge.

DRIFT

- 1 PÅ/AV : Tryck på/av-knappen när du ska slå av enheten. När enheten slås på för första gången, avfuktar den kontinuerligt. Kompressorn är påslagen och fläktmotorn körs vid låg hastighet. Samtidigt, tänds symbolen för avfuktning och det digitala visningsfönstret visar den omgivande fuktigheten. (När det omgivande fuktighetsvärdet är mindre än 30%, visar den LO (LÅG), när fuktighetsvärdet är större än 90%, visar den HI (HÖG).)
- 2 Läge : Tryck på lägesknappen för att ställa in enheten i avfuktningläge eller läget torka kläder . Den valda teckensymbolen tänds.
- 3 Fuktighet : Den begärda omgivande luftfuktigheten kan ställas in genom att trycka på knappen fuktighet . (Värden kan ställa in på CO~40%~50%~60%.) I avfuktningläge, när du trycker på knappen fuktighet första gången, visar det digitala visningsfönstret det valda fuktighetsvärdet. När du trycker den en andra gång, ändra den inställningen för fuktighetsvärdet. När den begärda omgivande fuktigheten, t.ex. är satt till 50% och enheten detekterar att den aktuella omgivande fuktigheten är högre än 52% RH, startar enheten; när enheten detekterar att den nuvarande omgivningens fuktighet är lägre än 48% RH, stannar enheten. För kontinuerlig avfuktning använd inställning CO.

När du trycker på knappen avfuktning i fem sekunder, visar det digitala

visningsfönstret **88** omgivningstemperaturen. Efter fem sekunder återgår det digitala visningsfönstret **88** till att visa den omgivande luftfuktigheten.

- ④ Timer  : Genom att trycka på timer-knappen  ställs enheten in för att köra ~1tim~2tim~4tim-eller 9tim. När timerfunktionen används, tänds  teckensymbolen.
- ⑤ Full tank  : När vattentanken är full, tänds  symbolen för full tank; ett alarm ljuder 10 gånger och enheten stängs ner. Efter att ha tömt vattentanken och satt tillbaka den i korrekt läge, fortsätter enheten att avfukta när kompressorn startar automatiskt efter tre minuter.
- ⑥ Avfrostning  : När enheten placerad i ett rum med en låg omgivningstemperatur under drift, kan ytan på förångaren bilda frost, för att säkerställa normal drift av enheten är den försedd med en automatisk avfrostningsfunktion. När enheten frostar av, tänds  symbolen för avfrostning.

LUFTFILTER

Avfuktarna har ett filterpaket med tre lager för att rengöra den cirkulerande rumsluften. Filterpaketet med tre lager består av ett nätfilter och ett (separat förpackat) 3M™ HAF-filter och ett aktivt kolfilter. De här filtren måste placeras enligt instruktionerna innan avfuktarna används.



Bild 7

- ① Nätfilter som avlägsnar stora dammpartiklar.
- ② Aktivt kolfilter som avlägsnar odörer.
- ③ 3M™ HAF-filter som filtrerar bort skadliga partiklar ur luften, till exempel pollen, bakterier, hudflagor från djur och damm.

RENGÖRA, KONTROLLERA ELLER BYTA FILTER:

BORTTAGNING AV FILTRET:

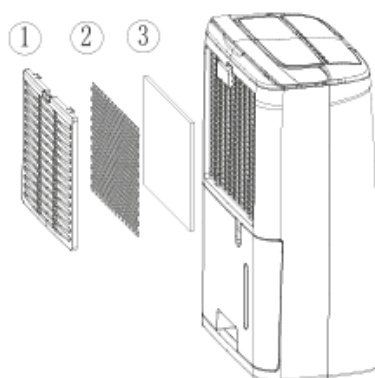
- Ta bort vattentanken (se avsnitt VATTENDRÄNERING OCH FULL VATTENTANK).
- Ta ut nätfiltret genom att trycka hårt på den övre delen med 2 eller 3 fingrar. Nätfiltret böjs och de två fästkrokarna på den övre delen av nätfiltret kan lossas från hålen. Nätfiltret är nu bortkopplat och kan enkelt tas bort.
- Ta ut 3M™ HAF-filtret och det aktiva kolfiltret som nu är synliga.

Nätfiltret måste rengöras regelbundet med en dammsugare för att undvika att luftflödet blockeras. Regelbundet byte behövs inte.

Nytt filter



Byte av filtret rekommenderas.

Det aktiva kolfiltret kan om det är dammigt rengöras med en dammsugare, men måste alltid bytas ut tillsammans med 3M™ HAF filtret.



ANMÄRKNINGAR

- Använd apparaten aldrig utan gallerfiltret!
- Bruk av apparaten utan aktivt kolfilter och/eller 3M™ HAF filter är inte skadligt för avfuktaren. I så fall avlägsnas dock inte de hälsofarliga partiklarna.
- Nya filterpaket kan erhållas hos återförsäljaren / www.qlima.com

SÄTTA I FILTER:

- Sätt i det nya 3M™-filtret och det nya aktiva kolfiltret. Det aktiva kolfiltret innerst, 3M™-filtret ytterst.
- Placera de 2 nedre krokarna i de avsedda hålen, sätt i de övre krokarna i de avsedda hålen. Nätfiltret måste böjas lite grann, genom att du trycker på den övre delen av det med 2 eller 3 fingrar.

DRÄNERINGSMÖJLIGHETER

ALTERNATIV 1 TÖM MANUELLT

Observera:

- Ta inte bort hinken när apparaten är i drift eller har precis stannat. Annars kan det leda till att vatten rinner ut på golvet.
- Använd inte slangen om du använder vattenhinken för att samla in vatten. När slangen är ansluten, kommer vattnet att tömmas genom den i stället för hinken.



Bild 3



Bild 4

- 1 Håll i handtaget längst ned i vattenhinken och dra ut den efter pilens riktning.
- 2 Töm hinken genom att ta tag i handtaget i undersidan av skopan med ena handen och greppa tag i toppen på skopan med andra handen.
- 3 Sätt tillbaka hinken i avfuktningsskåpet enligt pilens riktning.

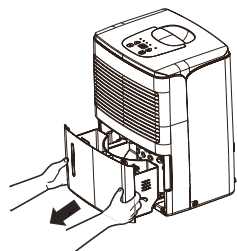
ALTERNATIV 2 DRÄNERINGSSLANG

- 1 Använd slangen som medföljde förpackningen.
- 2 Ta bort hinken från apparaten enligt anvisningarna.

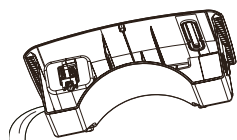

Bild 5

- 3 Trä in dräneringsslangen på munstycket och kontrollera att den är ordentligt fastlåst.

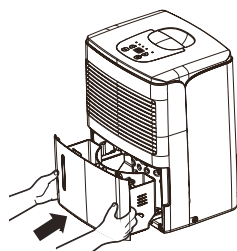

Bild 6

- 1 dräneringsslangen
2 munstycket

- 4 Sätt tillbaka hinken. Kontrollera att dräneringsslangen är ansluten till hinkens dräneringshål och är riktad nedåt. Led slangen till golvbrunnen och täck sedan hålet med ett lock. Observera att dräneringsslangen får inte vara intryckt. Annars kan vatten inte tömmas.

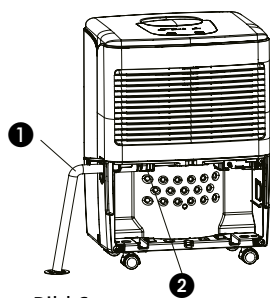

Bild 7



OBS!

När du vill ta bort dräneringsslangen, förbereda ett kärl för att samla vatten från munstycket.

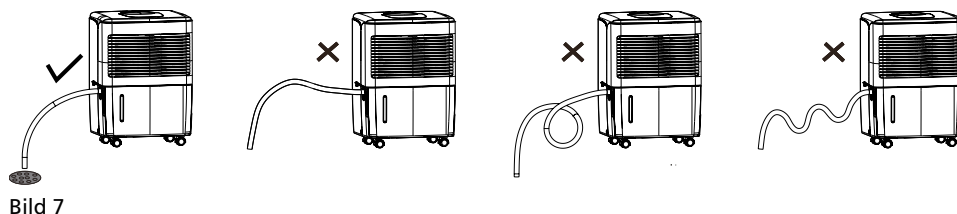
RENGÖRING OCH UNDERHÅLL



VARNING:

- Innan rengöring, slå av avfuktningsskåpet och koppla bort strömmen. Annars finns det risk för elstöt.
- Tvätta inte avfuktningsskåpet med vatten, annars är det risk för elstöt.
- Använd inte flyktig vätska (som förtunningsmedel eller bensin) för att rengöra avfuktningsskåpet. Annars kommer det att skada apparatens utseende.



Bild 9

1 Galler och hölje

För att rengöra höljet:

När det finns damm på höljet, använd en mjuk handduk för att damma av den; När höljet är mycket smutsigt (fettigt), använd mildt rengöringsmedel för att rengöra den.

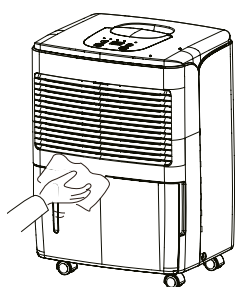
För att rengöra galleret: Använd en dammsugare eller borste.

VÅRD EFTER AVSLUTAD SÄSONG

- Koppla bort strömmen.
- Rengör luftfilter och hölje.
- Ta bort damm och föremål i avfuktningsskåpet.
- Töm vattenhinken.

FELSÖKNING

- Kontrollera följande innan du kontaktar teknisk support.

Problem	Orsak	Lösning
Enheten fungerar inte.	Strömmen är inte ansluten.	Sätt i kontakten i vägguttaget.
Enheten avfuktar inte.	Vattenbehållaren är full.	Häll ut vattnet från behållaren.
	Vattenbehållaren har inte satts tillbaka korrekt.	Placera vattenbehållaren i korrekt läge.
	Luftfiltret är igentäppt.	Rengör luftfiltret.
	Temperaturen eller den relativa fuktigheten i rummet där enheten är i drift är för låg.	Det är normalt för apparaten som inte avfuktar under dessa förhållanden
Avfuktaren fungerar, men minskar den relativa luftfuktigheten otillräckligt.	Rummet är för stort.	Vi rekommenderar att en avfuktare med större kapacitet används.
	Det finns alltför många källor till fukt.	Vi rekommenderar att en avfuktare med större kapacitet används.
	Det finns allt för mycket ventilation.	Minska ventilationen (t ex stäng fönster och dörrar.)

GARANTIVILLKOR

För avfuktaren gäller två års garanti från inköpsdatum. Inom denna period återställs alla material- och fabriksfel kostnadsfritt.

Härvid gäller följande regler:

- Inga andra anspråk på skadeersättning godtas, inklusive följskador.
- Reparation eller byte av delar inom garantiperioden leder inte till förlängning av garantin.
- Garantin förfaller om ändringar har gjorts, andra än originaldelar har monterats eller reparationer har utförts av utomstående.
- Komponenter som är utsatta för normalt slitage täcks inte av garantin.
- Garantin gäller endast med avlämnande av det ursprungliga, daterade inköpskvittot, detta kvitto får inte ha ändrats på något sätt.
- Garantin gäller inte för skada till följd av bristande skötsel eller handlingar som avviker från bruksanvisningen.
- Kostnader och risker vid försändelse av avfuktaren eller dess delar är alltid för köparens räkning.

För att förebygga onödiga kostnader rekommenderar vi att du alltid först läser bruksanvisningen noggrant. Om detta inte leder till en lösning, ska apparaten lämnas in hos återförsäljaren för reparation.

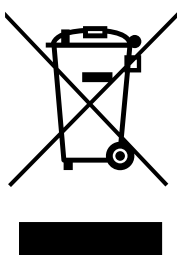

Kassera ej elektriska apparater som osorterat avfall; använd separata insamlingsanläggningar. Kontakta dina lokala myndigheter för information om tillgängliga avfallsinsamlingssystem. Om elektriska apparater kasseras som deponi eller på soptippar kan hälsofarliga ämnen lacka ut i grundvattnet och komma in i näringskedjan, vilket kan skada din hälsa och ditt välbefinnande. När du byter ut gamla apparater mot nya är återförsäljaren enligt lag skyldig att ta tillbaka din gamla apparat för kassering utan extrakostnader. Släng inte batterier i elden där de kan explodera eller ge av farliga vätskor. Om du byter ut eller förstör fjärrkontrollen, ta bort batterierna och kasta bort dem i enlighet med gällande föreskrifter eftersom de är skadliga för miljön.

Miljöinformation: Denna utrustning innehåller fluorinerade växthusgaser som omfattas av Kyoto-avtalet. Den får endast servas eller monteras isär av auktoriserade personer.

Denna utrustning innehåller R134a-köldmedel i den mängd som anges i tabellen ovan. Släpp inte ut R134a i atmosfären: R134a är en fluorinerad växthusgas med ett GWP (Global Warming Potential) = 1300

TEKNISKA SPECIFIKATIONER

Modell		D 610	D 612
Strömförbrukning (nom / max)	kW	0,21	0,19
Nätspänning	V / Hz / Ph	220-240 / ~ 50 / 1	220-240 / ~ 50 / 1
Strömstyrka	A	0,92	0,92
Avfuktningsskapacitet (avfuktning vid) 32°C, 80% RH	L / 24h	10	12
Avfuktningsskapacitet (avfuktning vid) 27°C, 60% RH	L / 24h	5	6
Volym vattenreservoar	L	1,8	1,8
Luftflöde (nom.) *	m ³ /h	92	85
För lokaler upp till *	m ³	40 - 65	50 - 75
Driftstemperatur	°C	5 - 35	5 - 35
Automatisk avfrostning		ja	ja
Hygrostat		ja	ja
Kompressortyp		roterande	roterande
Mängd / typ kylmedel	r / gr	R134a / 92 gr	R134a / 160 gr
Tryck intag / utsläpp (max.)	MPa	4 / 16 (17)	3 / 9 (13)
Dimensioner (b x d x h)	mm	290 x 194 x 478	290 x 190 x 478
Nettovikt	kg	9	10
Bruttovikt	kg	10	11
Ljudtrycksnivå *	dB(A)	44	44
Skyddsklass	IP	IP24	IP24

* avsett som riktlinje

Tillverkaren förbehåller sig rätten att införa ändringar utan föregående meddelande

DIAGRAMI KOMPONENT

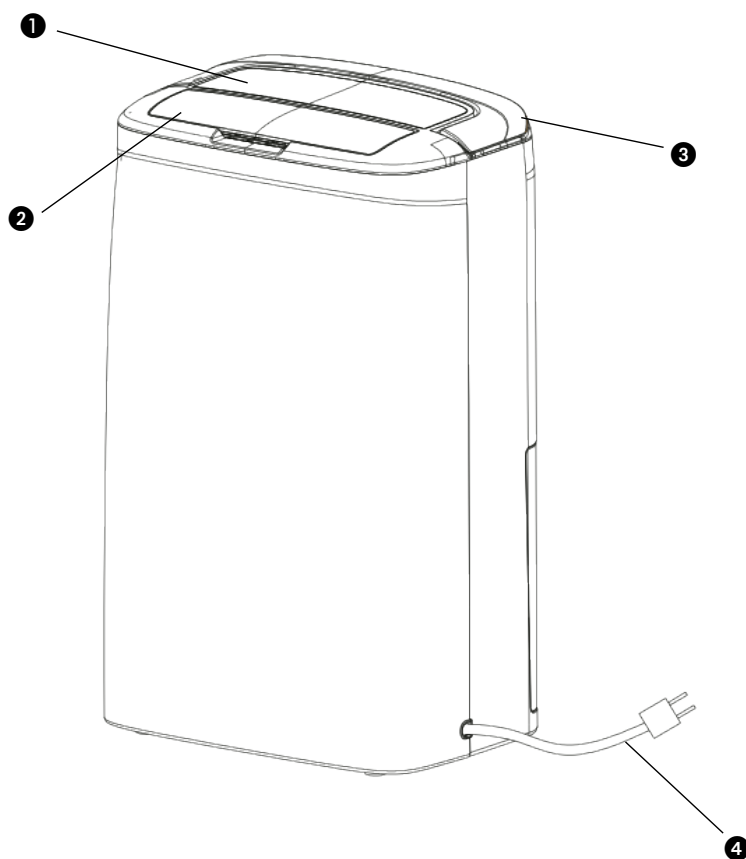

① Nadzorna plošča

② Zračna plošča

③ Ročaj

④ Električni kabel

⑤ Filter

⑥ Rezervoar

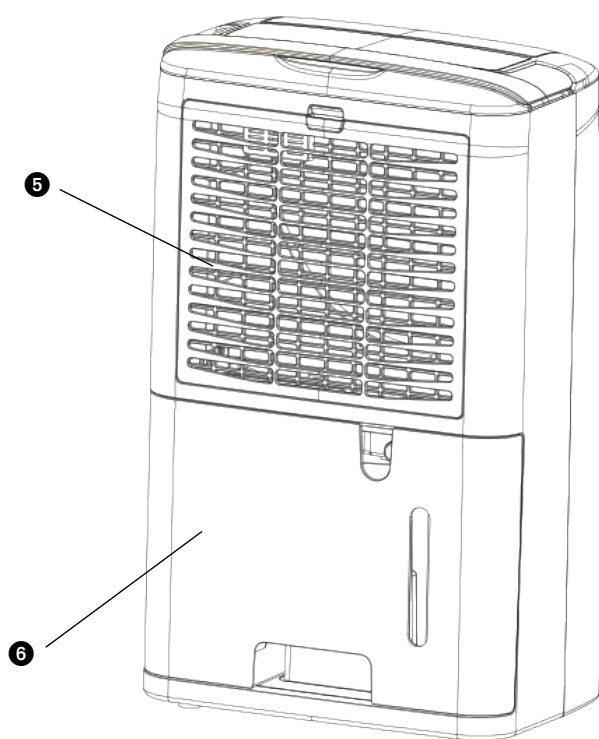

1. NAJPREJ PREBERITE NAVODILA ZA UPORABO

2. V PRIMERU NEGOTOVOSTI POKLIČITE SERVIS

Pred uporabo izdelka pazljivo preberite ta navodila za uporabo in jih shranite za nadaljnjo pomoč. Izdelek uporabljajte le, če je skladen z lokalno/nacionalno zakonodajo, predpisi in standardi. Ta izdelek je namenjen izključno uporabi kot razvlaževalec zraka v stanovanjih in stanovanjskih hišah in je primeren za uporabo v notranjih prostorih kot so dnevna soba, kuhinja, kopalnica ali garaža in v normalnih bivalnih pogojih. Enota je primerna za ozemljene vtičnice, priključitvena napetost 220-240 V. / ~50Hz.

SPLOŠNO

- Da bi lahko vaš sušilec zraka dosegel optimalni učinek, ga ne postavite blizu radiatorja ali katerega koli drugega vira toplote.
- Za maksimalno učinkovitost se prepričajte, da so vsa okna zaprta.
- Zmogljivost sušilca zraka je odvisna od temperature in vlažnosti v sobi. Pri nižjih temperaturah bo odstranjene manj vlage.
- Prepričajte se, da bo filter vedno čist. To preprečuje nepotrebno porabo električne energije in zagotavlja optimalno učinkovitost.
- Če je bilo napajanje prekinjeno, se bo sušilec zraka ponovno zagnal po treh minutah. Avtomatični zamik varuje kompresor.



POZOR

Naprava MORA biti vedno priključena na ozemljeno vtičnico. Če vtičnica ni ozemljena, naprave nanjo ne smete priključiti. Kadar naprava deluje, mora biti vtikač vedno lahko dostopen. Natančno preberite navodila in jim sledite.

Preden priključite enoto, preverite naslednje:

- napetost napajalnika se mora ujemati z označeno omrežno napetostjo.
- vtičnica in napajalnik morata biti ustrezna označenemu toku.
- vtikač naprave mora biti ustrezen stenski vtičnici.
- naprava mora biti postavljena na ploski in stabilni površini.

Kadar ste v dvomih, naj vtičnico preveri kvalificiran strokovnjak.

- Naprave naj ne uporabljajo osebe (tudi otroci) z zmanjšanimi fizičnimi, čutnimi ali duševnimi sposobnostmi, ali osebe s premalo izkušnjami in znanja, razen če jih nadzoruje ali jim daje navodila za uporabo naprave oseba, ki je odgovorna za njihovo varnost.
- Naprava ustreza CE varnostnemu standardu. Kljub temu pa morate biti pri uporabi pazljivi, kot s katero koli drugo električno napravo.
- Ne prekrivajte odprtino za dovajanje / odvajanje zraka.
- Pred premeščanjem naprave izpraznite vodni rezervoar.
- Pazite, da naprava ne pride v stik z različnimi kemikalijami.
- Naprave ne potaplajte v vodo.

- Ne vtikajte predmetov v odprtine enote.
- Pred čiščenjem enote ali menjavo njenih komponent vedno izvlecite električni vtikač iz električne vtičnice.
- Naprave nikoli ne priključite na električno omrežje s pomočjo električnega podaljška. V primeru, da nimate primerne, ozemljene vtičnice, naj vam jo namesti kvalificiran električar.
- Otroke imejte pod nadzorom, da se z napravo ne bi igrali.
- Popravila naj izvede le kvalificiran serviser ali vaš dobavitelj. Sledite navodilom za uporabo in vzdrževanje kot je prikazano v navodilih te naprave.
- Kadar naprave ne uporabljate električni vtikač vedno izvlecite iz električne vtičnice.
- Če je napajalni kabel poškodovan, ga mora zamenjati proizvajalec, služba za podporo strankam ali primerljivo usposobljena oseba, da se preprečijo nevarnosti.
- To napravo lahko uporabljajo otroci, starejši od 8 let, in osebe z zmanjšanimi fizičnimi, zaznavnimi ali duševnimi sposobnostmi ali s pomanjkanjem izkušenj in znanja, če delajo pod nadzorom, oziroma so prejeli navodila za varno uporabo naprave in razumejo tveganje, ki je pri uporabi prisotno.
- Otroci se z napravo ne smejo igrati.
- Otroci naprave ne smejo čistiti in vzdrževati, če niso pod nadzorom.



POZOR!

- Naprave ne uporabljajte, če so kabel, vtikač, ohišje ali kontrolna plošča poškodovani. Ne dopustite, da pride kabel v stik z ostrimi robovi.

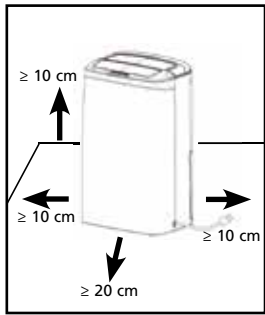

Slika 1



POZOR!

- V kolikor ne boste upoštevali navodil za uporabo, bo garancija naprave razveljavljena.

LUČKE NA KONTROLNI PLOŠČI

- Najnižje delovne vrednosti okolice: 5 °C/40–odstotna relativna vlažnost
- Najvišje delovne vrednosti okolice: 35 °C/90–odstotna relativna vlažnost

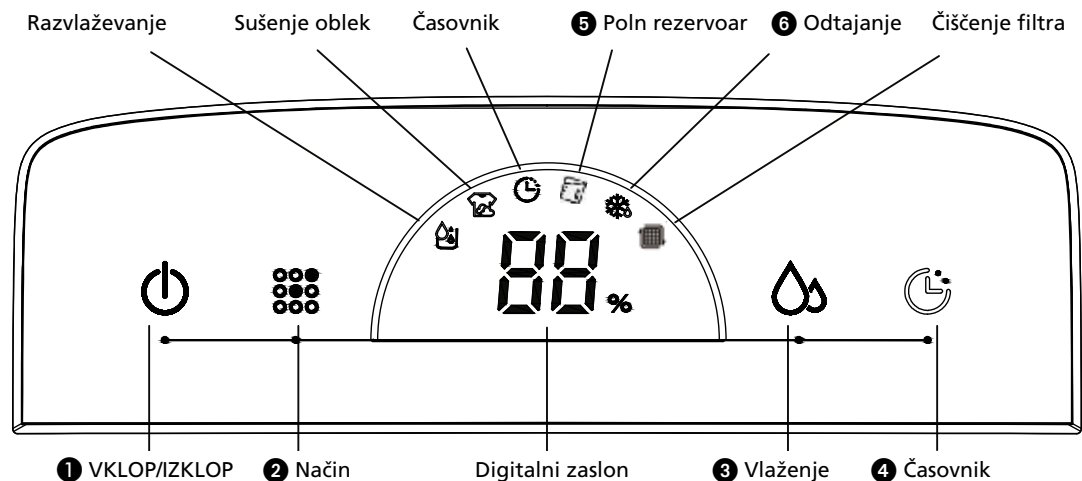

OPOMBA!







- Da bi razvlaževalnik lahko deloval, mora biti vedro za vodo nameščeno pravilno.
- Posode ne odstranite, medtem ko enota deluje.
- Če želite uporabiti gumijasto odtočno cev za odvajanje vode, morate cev namestiti v skladu s poglavjem »Postopek odvajanja vode«.
- Ob vsakem pritisku gumba na nadzorni plošči se sproži zvok »piska«.
- Ko enoto vklopite, je kazalnik delovanja VKLOPLJEN. Če je naprava v stanju pripravljenosti, je kazalnik delovanja IZKLOPLJEN.

DELOVANJE

- 1 **VKLOP/IZKLOP** : Za vklop in izklop enote pritisnite gumb vklop/izklop . Enota ob prvem vklopu izvaja neprekinjeno razvlaževanje. Kompressor je vklopljen, motor ventilatorja pa deluje z majhno hitrostjo. Istočasno sveti znak za razvlaževanje na digitalnem zaslonu pa je prikazana vlažnost okolice. (Če je vrednost vlažnosti okolice nižja od 30 %, se prikaže simbol LO, če pa je vlažnost večja od 90 %, se prikaže simbol HI.)
- 2 **Način** : Če želite enoto nastaviti na razvlaževalni način ali na način za sušenje oblek , pritisnite gumb za način . Izbrani znak začne svetiti.
- 3 **Vlaženje** : Potrebno vlaženje ozračja lahko nastavite z dotikom gumba za vlaženje . (Vrednosti lahko nastavite na CO~40%~50%~60%.) Ko v razvlaževalnem načinu prvič pritisnete gumb za vlaženje , se na digitalnem zaslonu prikaže izbrana vrednost vlažnosti. Ko gumb pritisnete drugič, vstopite v način za spreminjanje vrednosti vlažnosti.

Če je zahtevana vlažnost okolice nastavljena na npr. 50 % in enota zazna, da je trenutna vlažnost okolice višja od 52 % RV, se enota zažene; če enota zazna, da je trenutna vlažnost okolice manjša od 48 % RV, se enota zaustavi. Za neprekinjeno razvlaževanje uporabite nastavev CO.

Če držite gumb za vlaženje  pritisnjen pet sekund, se na digitalnem zaslonu **88** prikaže okoliška temperatura. Digitalni zaslon **88** začne po petih sekundah zopet kazati okoliška vlažnost.

- 4 Časovnik  : S pritiskom gumba časovnika  nastavite enoto, tako da deluje~1 h~2 h~4 h~ali 9 h. Kadar uporabljate funkcijo časovnika, je prikazan znak časovnik .
- 5 Poln rezervoar  : Če je vodni rezervoar poln, se prikaže znak polnega rezervoarja  alarm se sproži 10-krat, enota pa se izklopi. Ko vodni rezervoar izpraznite in ga namestite nazaj v pravilni položaj, enota nadaljuje z razvlaževanjem potem, ko se po treh minutah kompresor zažene samodejno.
- 6 Odtajanje  : Če enoto namestite v prostor, kjer je okoliška temperatura med delovanjem nizka, lahko površina hlapilnika zamrzne. Da bi se zagotovilo normalno delovanje enote, je ta opremljena s funkcijo samodejnega odtajanja. Kadar enota izvaja odtajanje, sveti znak .

ZRAČNI FILTER

Modela sta opremljena s sistemom 3-slojnih filtrov za čiščenje zraka, ki kroži po prostoru. Komplet filtrov je sestavljen iz krovnega protiprašnega filtra in (ločeno pakiranih) protibakterijskega 3M™ HAF filtra, ter filtra z aktivnim ogljem. Pred uporabo naprave filtre namestite skladno s temi navodili.

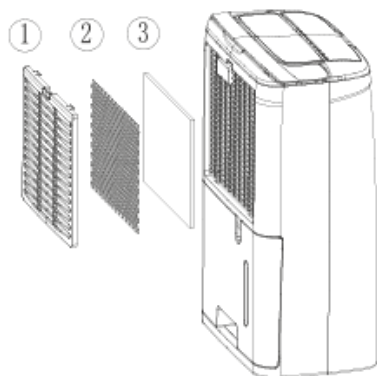

Slika 7

- 1 Krovni protiprašni filter za odstranjevanje večjih prašnih delcev.
- 2 Filter z aktivnim ogljem za odstranjevanje neprijetnih vonjav.
- 3 Protibakterijski filter 3M™ HAF za odstranjevanje zdravju škodljivih delcev iz zraka, kot so cvetni prah, bakterije živalski prhljaj in prah.

ČIŠČENJE, PREGLEDOVANJE ALI MENJAVANJE FILTROV:

ODSTRANJEVANJE FILTROV:

- Izvlecite zbiralnik vode (oglejte si poglavje IZPUST VODE IN POLN ZBIRALNIK VODE).
- Izvlecite krovni protiprašni filter tako, da vrh filtra z dvema ali tremi prsti močno potisnete navzdol. Krovni protiprašni filter se bo upognil, zgornja varnostna zatiča pa bosta pogledala iz odprtin v kateri sta zataknjena. Krovni filter sedaj lahko preprosto odstranite.
- Zdaj odstranite protibakterijski filter **3M™** HAF in filter z aktivnim ogljem.

Krovni protiprašni filter v izogib oviranemu pretoku zraka redno čistite s sesalcem.

Krovnega protiprašnega filtra ni potrebno menjavati.



Kadar je filter z aktivnim ogljem prašen, ga lahko očistite s sesalcem, vendar ga je vedno potrebno zamenjati takrat, kadar menjate **3M™** HAF filter.



VEDITE!

- Razvlaževalca ne uporabljajte brez krovnega protiprašnega filtra!
- Uporaba razvlaževalca brez **3M™** HAF filtra in/ali brez filtra z aktivnim ogljem le-tega ne bo poškodovala. Vendar pa takrat mikroorganizmi niso nevtralizirani in neprijetne vonjave niso odstranjene.
- Primerne pakete filtrov za zamenjavo dobite pri uvozniku www.Qlima.si

PONOVNA NAMESTITEV FILTROV:

- Namestite nova protibakterijski filter **3M™** in filter z aktivnim ogljem. Filter z aktivnim ogljem namestite najgloblje v napravo, filter **3M™** pa povsem na vrhu.
- Spodnji in zgornji par zatičev namestite v ustrezne odprtine. Krovni protiprašni filter bo v ta namen potrebno rahlo upogniti. To storite tako, da nanj z dvema ali tremi prsti pritisnete na vrhu.

MOŽNOST ODVAJANJA VODE

1. MOŽNOST: ROČNO PRAZNJENJE

Opombe:

- Posode ne odstranite, medtem ko enota deluje ali tik po tem, ko se enota zaustavi. V nasprotnem primeru lahko nekaj vode po kapljicah steče na tla.
- Ne uporabljajte gumijaste cevi, če vodo zbirate s posodo za vodo. Kadar je gumijasta cev priključena, se vodo odvaja skozi cev in ne v posodo.

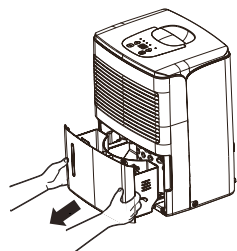

Slika 3

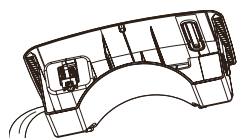

Slika 4

- 1 Primite ročaj na dnu posode za vodo in posodo potegnite ven v smeri puščice.
- 2 Posodo izpraznite, tako da z eno roko primete ročaj na dnu posode, z drugo roko pa vrh posode.

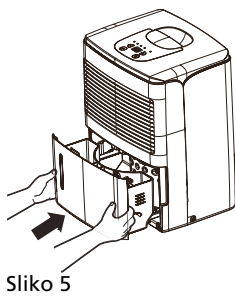

- 3 Posodo namestite nazaj v razvlaževalnik v smeri, ki jo kaže puščica.

2. MOŽNOST: GUMIJASTA ODTOČNA CEV ZA ODVAJANJE PO NAČELU TEŽNOSTI

- 1 Uporabite cev, ki je priložena v embalaži.
- 2 Posodo odstranite iz enote, kot je opisano v navodilih.
- 3 Gumijasto odtočno cev navlecite na šobo in poskrbite, da bo dobro pritrjena.

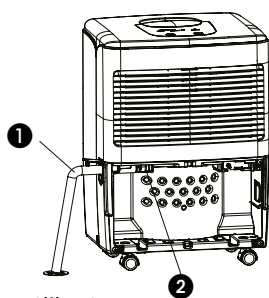

- 1 odtočno cev
- 2 šobo

- 4 Posodo za vodo namestite nazaj. Poskrbite, da bo gumijasta odtočna cev speljana skozi odtočno odprtino posode in bo usmerjena navzdol. Gumijasto cev speljite skozi talni odtočni jašek in nato odprtino pokrijte s pokrovom. Upoštevajte, da gumijasta odtočna cev ne smete biti stisnjena, drugače voda ne more odtekati.

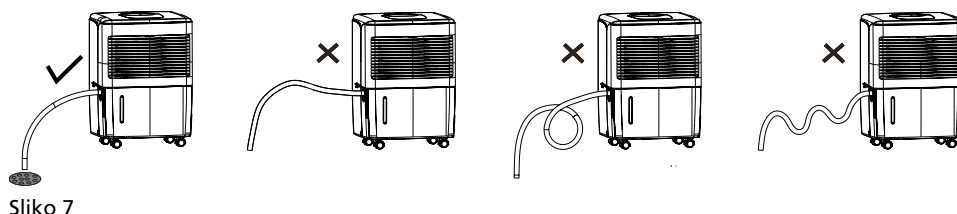

Slika 7



OPOMBA!

Če želite gumijasto odtočno cev sneti, pripravite zbiralno posodo za zbiranje vode iz šobe.

ČIŠČENJE IN VZDRŽEVANJE



OPOZORILO:

- Pred čiščenjem izklopite razvlaževalnik in odklopite električno napajanje. V nasprotnem primeru lahko pride do električnega udara.
- Razvlaževalnika ne čistite z vodo, drugače lahko pride do električnega udara.
- Za čiščenje razvlaževalnika ne uporabljajte vnetljivih tekočin (kot sta razredčilo ali bencin).

V nasprotnem primeru pride do poškodb videza enote.

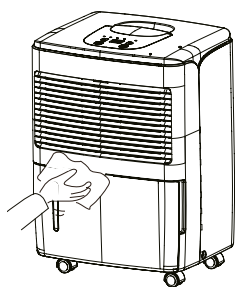

Slika 9

1 Rešetka in ohišje

Čiščenje ohišja:

Če se na ohišju zbira prah, ga obrišite z mehko brisačo; Če je ohišje zelo umazano (zamaščeno), ga očistite z blagim detergentom.

Čiščenje rešetke: Uporabite metlico za prah ali krtačo.

SKRB ZA ENOTO PO KONCU SEZONE UPORABE

- Odklopite električno napajanje.
- Očistite zračni filter in ohišje.
- Obrišite prah in ovirajoče elemente na vlažilniku.
- Izpraznite posodo za vodo.

ODPRAVLJANJE TEŽAV

- Pred stikom s tehnično podporo preverite naslednje.

Težava	Vzrok	Rešitev
Enota ne deluje.	Električni kabel ni priključen.	Vtič vstavite v električno vtičnico.
Naprava ne izvaja razvlaževanja.	Vodni rezervoar je poln.	Iz rezervoarja odstranite vodo.
	Vodni rezervoar ni bil nameščen nazaj pravilno.	Vodni rezervoar namestite nazaj pravilno.
	Zračni filter je zamašen.	Filter očistite.
Razvlaževalnik deluje, vendar relativne vlažnosti ne zmanjša dovolj.	Temperatura ali relativna vlažnost v prostoru z delujočo napravo je prenizka.	Popolnoma normalno je, da naprava v teh pogojih ne izvaja razvlaževanja
	Prostor je prevelik.	Priporočamo uporabo razvlaževalnika z večjo kapaciteto.
	Prisotnih je preveč virov vlažnosti.	Priporočamo uporabo razvlaževalnika z večjo kapaciteto.
	Ventilacije je preveč.	Zmanjšajte ventilacijo (npr. zaprite okna in vrata).

GARANCIJSKI POGOJI

Za razvlažilec zraka velja dveletna garancija od dneva nakupa. Ves material ali napake v proizvodnji bodo popravljene zastonj.

Slednje velja za:

- Vsi zahtevki za povrnitev, vključno s posledičnimi poškodbami, ne bodo upoštevani.
- Kakršnakoli popravila ali nadomestitev posameznih delov v garancijskem obdobju, ne bodo povod za podaljšanje garancijskega obdobja.
- Garancijsko obdobje preneha veljati v primeru vsakršnih sprememb na napravi ali namestitvi delov, ki niso originalni ali v primeru, da je napravo popravljala tretja oseba.
- Deli, ki se pri uporabi raztrgajo, kot na primer zračni filter, niso pod garancijo.
- Garancija je veljavna le ob predložitvi originalnega nespremenjenega in z ustreznim žigom z datumom nakupa opremljenega računa.
- Garancija ne vključuje poškodb, ki so bile povzročene z dejanji, ki so v nasprotju z opisanimi v navodilih za uporabo ali ki so nastale zaradi zanemarjanja.
- Stroške pošiljanja in tveganja med pošiljanjem razvlažilca zraka ali posameznih delov, bo vedno poravnal kupec sam.

Da bi preprečili nepotrebne stroške, vam priporočamo, da najprej pozorno preberete navodila za uporabo. Če ne najdete ustrezne rešitve, odnesite vaš razvlažilec v popravilo k vašemu distributerju.

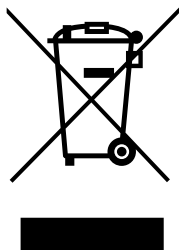

Izrabljenih električnih napravne odstranite med nerazvrščene komunalne odpadke, uporabite ločene zbiralnice. Za informacije o razpoložljivih sistemih zbiranja se obrnite na lokalne oblasti. Če električne naprave odstranite na odlagališčih ali smetiščih, lahko pride do uhajanja nevarnih snovi v podtalnico in v verigo preskrbe s hrano, do škode za zdravje in dobro počutje. Pri zamenjavi starih naprav z novimi je trgovec pravno obvezan, da brezplačno vzame nazaj staro napravo v odstranjevanje. Baterij ne smete vreči v ogenj, saj lahko eksplodirajo ali pa se lahko sprostijo nevarne snovi. Če daljinski upravljalnik zamenjate ali uničite, prej odstranite baterije in jih zavržite v skladu z veljavnimi predpisi, saj predstavljajo škodo okolju.

Okeljevarstveni zaznamek: Naprava vsebuje fluorirane toplogredne pline opisane v Kjotskem protokolu. Servisira ali razstavi jo lahko le šolana oseba.

Naprava vsebuje plin R134a, ki je fluoriran toplogredni plin, s potencialno možnostjo segrevanja ozračja (GWP) = 1300. Zato ga ne spuščajte v ozračje.

TEHNIČNI OPIS

Model		D 610	D 612
Poraba energije (nom / max)	kW	0,21	0,19
Napajanje	V / Hz / Ph	220-240 / ~ 50 / 1	220-240 / ~ 50 / 1
Tok (nom.)	A	0,92	0,92
Zmogljivost razvlaževanja (Odstranjevanje vlage pri 32°C, 80%RH)	L / 24h	10	12
Zmogljivost razvlaževanja (Odstranjevanje vlage pri 27°C, 60%RH)	L / 24h	5	6
Velikost rezervoarja	L	1,8	1,8
Pretok zraka (nom.)*	m ³ /h	92	85
Za prostore do*	m ³	40 - 65	50 - 75
Področje delovanja	°C	35	5-35
Samodejno odmrzovanje		da	da
Higrostat		da	da
Model kompresorja		rotacijski	rotacijski
Hladilno sredstvo/ količina	r / gr	R134a / 92 gr	R134a / 160 gr
Pritisk vpih / izpih (max.)	MPa	4 / 16 (17)	3 / 9 (13)
Dimenzije (š x g x v)	mm	290 x 194 x 478	290 x 190 x 478
Neto teæa	kg	9	10
Bruto teæa	kg	10	11
Stopnja hrupa	dB(A)	44	44
Tip varovalke	IP	IP24	IP24

* Le za indikacijo

Možne so spremembe brez predhodnega obvestila.



Distributed in Europe by PVG Holding B.V.

- Ⓛ Benötigen Sie weitere Informationen oder treten Probleme auf, besuchen Sie bitte unsere Website www.qlima.com, oder setzen Sie sich mit unserem Kundendienst in Verbindung (Telefonnummer auf www.qlima.com).
- Ⓜ For alle yderligere oplysninger eller ved eventuelle problemer med apparatet henvises til www.qlima.com eller det lokale Kundecenter (telefonnumre findes i www.qlima.com).
- Ⓝ Si necesita información o si tiene algún problema, visite nuestra página Web www.qlima.com, o póngase en contacto con el servicio cliente (hallará el número de teléfono en www.qlima.com).
- Ⓞ Si vous souhaitez obtenir des informations supplémentaires ou si vous rencontrez un problème, rendez-vous sur notre site Web (www.qlima.com) ou contactez notre service client (vous trouverez l'adresse et numéro de téléphone sur www.qlima.com).
- Ⓟ Jos haluat huoltoapua, lisätietoja tai laitteen kanssa tulee ongelmia, tutustu verkkosivustoon osoitteessa www.qlima.com tai kysy neuvoa PVG kuluttajapalvelukeskuksesta (www.qlima.com).
- Ⓠ If you need information or if you have a problem, please visit the our website (www.qlima.com) or contact our sales support (you find its phone number on www.qlima.com).
- Ⓡ Per informazioni e in caso di problemi, visitate il sito Web www.qlima.com oppure contattate il Centro Assistenza Clienti (per conoscere il numero di telefono, consultate www.qlima.com).
- Ⓢ Hvis du trenger informasjon, eller hvis du har et problem med produktet, kan du gå til nettsidene www.qlima.com. Alternativt kan du kontakte med PVG' forbrukertjeneste (telefonnummeret i www.qlima.com).
- Ⓣ Als u informatie nodig hebt of als u een probleem hebt, bezoek dan de onze website (www.qlima.com) of neem contact op met de afdeling sales support (adres en telefoon op www.qlima.com).
- Ⓤ Se necessitar de informações ou se tiver problemas, visite o Web site www.qlima.com ou contacte o Centro de Assistência (número de telefone o www.qlima.com).
- Ⓥ W przypadku problemów i w celu uzyskania szczegółowych informacji odwiedź stronę internetową Qlima dostępną pod adresem www.qlima.com lub skontaktuj się z Centrum kontaktów Qlima (www.qlima.com).
- Ⓦ Om du behöver service eller information eller har problem med apparaten kan du besöka www.qlima.com eller kontakta Qlima kundtjänst (du hittar telefonnumret på www.qlima.com).
- Ⓧ Če želite dodatne informacije, obiščite spletno mesto podjetja na naslovu www.qlima.com ali pokličite na telefonsko (www.qlima.com).
- Ⓨ Daha fazla bilgiye ihtiyaç duyarsanız veya bir soruyla karşılaşırsanız, www.qlima.com adresindeki Qlima Internet sitesini ziyaret edin veya ülkenizde bulunan Qlima müşteri merkeziyle iletişim kurun (telefon numarasını: www.qlima.com).