

WORX®

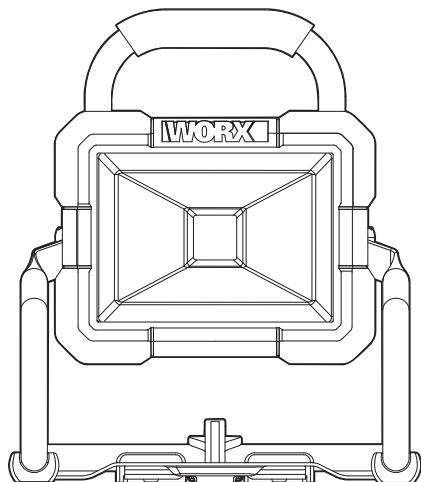

20V^{MAX}
LITHIUM

LED Worklight	EN	P06
LED-Arbeitsleuchte	D	P10
Éclairage de travail LED	F	P14
Torcia LED	I	P18
Luz de trabajo LED	ES	P22
LED Werklamp	NL	P26
Lampa robocza LED	PL	P30
LED-es munkafény	HU	P34
Lumină de lucru cu LED-uri	RO	P38
Pracovní svítidla LED	CZ	P42
Pracovné svietidlo LED	SK	P46
Luz de trabalho LED	PT	P50
LED Arbetsljus	SV	P54
LED delovna luč	SL	P58

WX026 WX026.9

Original instructions	EN
Übersetzung der Originalanleitung	D
Traduction des instructions initiales	F
Traduzione delle istruzioni originali	I
Traducción de las instrucciones originales	ES
Vertaling van de oorspronkelijke instructies	NL
Tłumaczenie oryginalnych instrukcji	PL
Eredeti használati utasítás fordítása	HU
Traducerea instrucțiunilor inițiale	RO
Překlad původních pokynů	CZ
Preklad pôvodných pokynov	SK
Tradução das instruções originais	PT
Översättning av originalinstruktionerna	SV
Prevod izvirna navodila	SL

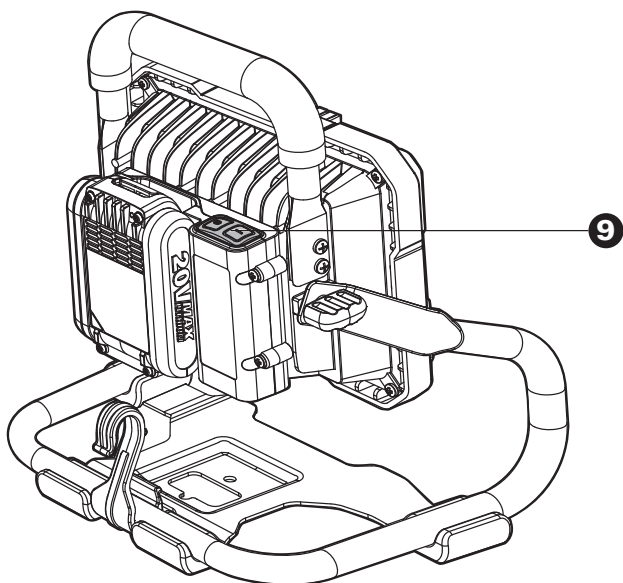
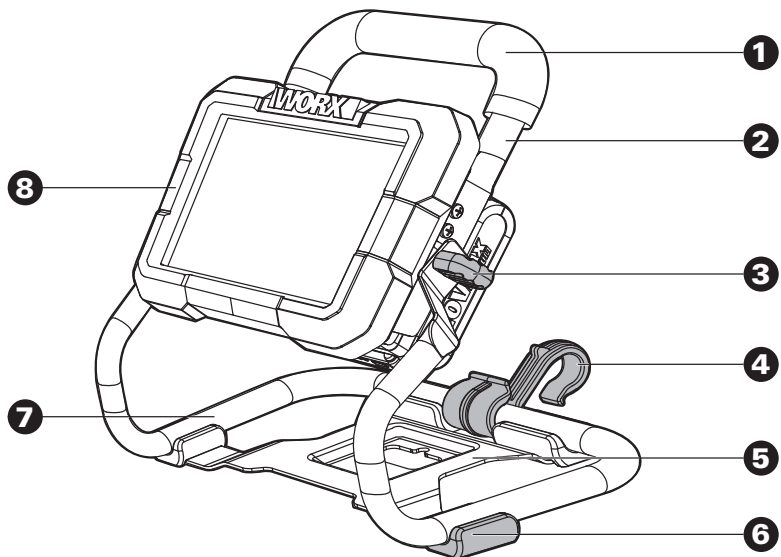

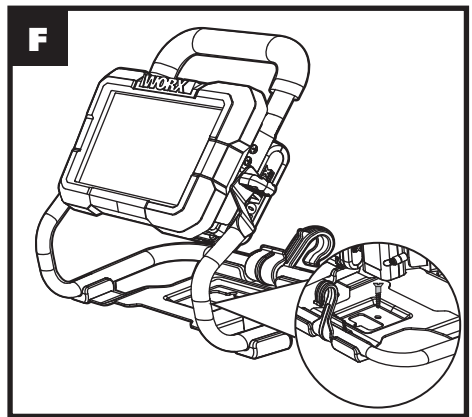
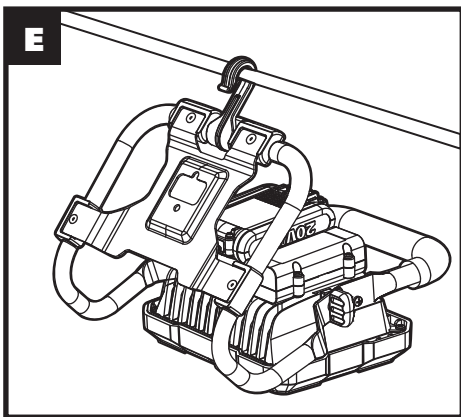
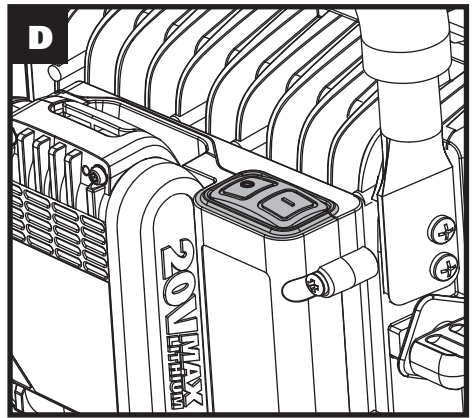
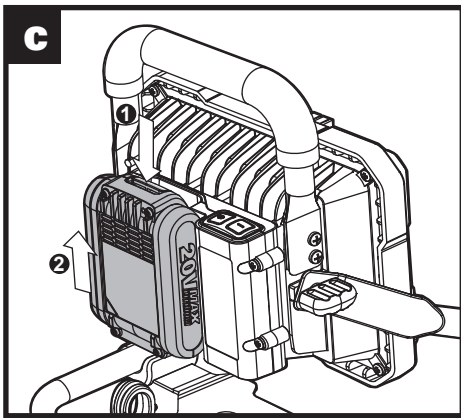
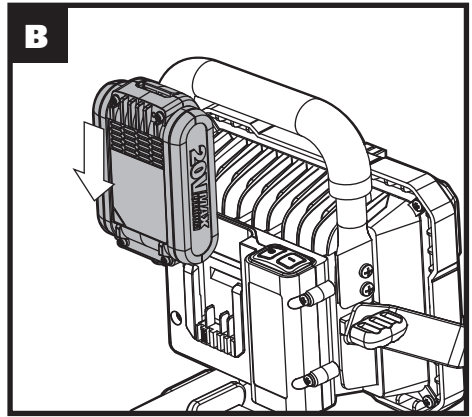
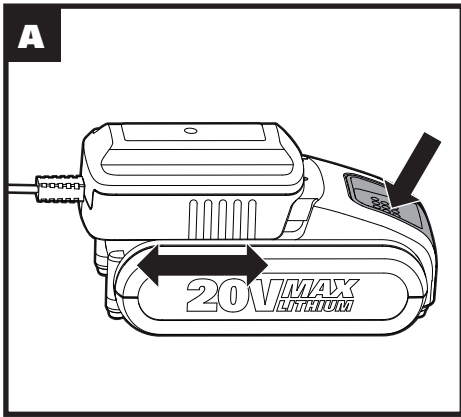

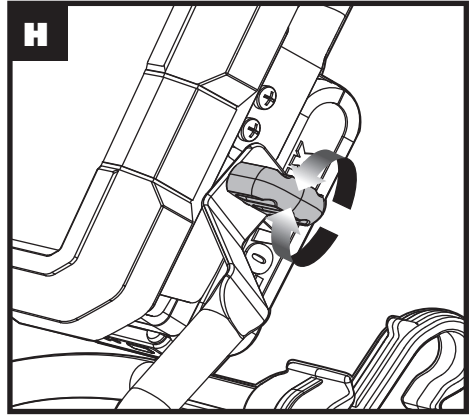
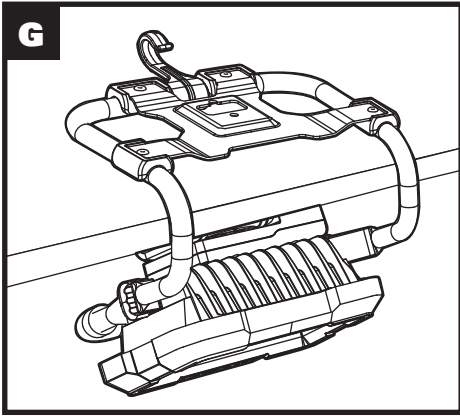

SAFETY POINTS FOR YOUR FLASHLIGHT/ WORKLIGHT

SAFETY RULES FOR CORDLESS PORTABLE HAND-HELD LIGHT

CHARGE BATTERY BEFORE FIRST USE

 **CAUTION:** Read, understand and follow all Safety Rules and Operating Instructions in this Manual before using this product.

SAVE THESE INSTRUCTIONS!

READ ALL INSTRUCTIONS!

SAFETY INSTRUCTIONS

 **WARNING:** Be sure to read and understand all instructions in this manual before using this portable hand-held light. Failure to follow all instructions may result in electric shock, fire and/or serious personal injury.

6

1. **Know your cordless portable hand-held light.** Read operator's manual carefully. Learn its applications and limitations, as well as the specific potential hazards related to this light.
2. **Use only recommended battery pack and charging stand / transformer.** Any attempt to use another battery pack will cause damage to the portable hand-held light and could possibly explode, cause a fire, or personal injury.
3. **Remove battery pack from portable hand-held light before replacing bulb or performing any routine maintenance or cleaning.**
4. Let portable hand-held light cool for several minutes after use before changing the bulb.
5. Do not disassemble the portable hand-held light.
6. Do not place portable hand-held light or battery pack near fire or heat. They may explode. Also,

* Models of charger and battery pack listed above are for reference only, you can also choose other models adapted to the work light produced by our company. Store personnel can assist you and offer detail advice.

Model	Battery Pack	Charging Stand/ Transformer
WX026 WX026.9	*2.0Ah WA3551.1	*0.4A WA3760









- do not dispose of a worn out battery pack by incineration, even if it is severely damaged or completely worn out. The battery may explode in fire.
7. **Do not operate portable hand-held light or charging stand/transformer near flammable liquids or in gaseous or explosive atmospheres.** Internal sparks may ignite fumes.
8. **To reduce the risk of electric shock, do not put portable hand-held light in water or other liquid.** Do not place or store portable hand-held light where it can fall or be pulled into a tub or sink.
9. **Do not permit children to use portable hand-held light unsupervised. It is not a toy.** The temperature of the bulb will become hot after being on only a short period of time. This hot temperature can cause burn injury if touched.
10. **DO NOT USE OR PERMIT USE OF PORTABLE HAND-HELD LIGHT IN BED OR SLEEPING BAGS.** This portable hand-held light lens can melt fabric and a burn injury could result.
11. **Keep light dry, clean, and free from oil and grease. Always use a clean cloth when cleaning.** Never use brake fluid, gasoline, petroleum-base products or any strong solvent to clean the portable hand-held light.

SAFETY WARNINGS FOR BATTERY PACK

- a) **Do not dismantle, open or shred cells or battery pack.**
- b) **Do not short-circuit a battery pack. Do not store battery packs haphazardly in a box or drawer where they may short-circuit each other or be short-circuited by conductive materials.** When battery pack is not in use, keep it away from other metal objects, like paper clips, coins, keys, nails, screws or other small metal objects, that can make a connection from one terminal to another. Shorting the battery terminals together may cause burns or a fire.
- c) **Do not expose battery pack to heat or fire. Avoid storage in direct sunlight.**
- d) **Do not subject battery pack to mechanical shock.**
- e) **In the event of battery leaking, do not allow the liquid to come into contact with the skin or eyes. If contact has been made, wash the affected area with copious amounts of water and seek medical advice.**
- f) **Seek medical advice immediately if a cell or battery pack has been swallowed.**
- g) **Keep battery pack clean and dry.**
- h) **Wipe the battery pack terminals with a clean dry cloth if they become dirty.**
- i) **Battery pack needs to be charged before use. Always refer to this instruction and**

SYMBOLS

- use the correct charging procedure.
- j) **Do not maintain battery pack on charge when not in use.**
 - k) **After extended periods of storage, it may be necessary to charge and discharge the battery pack several times to obtain maximum performance.**
 - l) **Battery pack gives its best performance when it is operated at normal room temperature (20°C ± 5°C).**
 - m) **When disposing of battery packs, keep battery packs of different electrochemical systems separate from each other.**
 - n) **Recharge only with the charger specified by WORX.** Do not use any charger other than that specifically provided for use with the equipment. A charger that is suitable for one type of battery pack may create a risk of fire when used with another battery pack.
 - o) **Do not use any battery pack which is not designed for use with the equipment.**
 - p) **Keep battery pack out of the reach of children.**
 - q) **Retain the original product literature for future reference.**
 - r) **Remove the battery from the equipment when not in use.**
 - s) **Dispose of properly.**

	To reduce the risk of injury, user must read instruction manual
	Do not expose to rain or water
	Do not burn
	Class III
	Do not stare at the operating light source
	Replace any cracked protective shield
 Li-Ion	Li-Ion battery This product has been marked with a symbol relating to 'separate collection' for all battery packs and battery pack. It will then be recycled or dismantled in order to reduce the impact on the environment. Battery packs can be hazardous for the environment and for human health since they contain hazardous substances.
	Waste electrical products must not be disposed of with household waste. Please recycle where facilities exist. Check with your local authorities or retailer for recycling advice.
	x1NR18/65-y: Cylindrical lithium Ion battery cells with max diameter of 18mm and max height of 65mm; "x" represents a number cells serial connected, blank if 1; "-y" represents a number of cells paralleled connected, blank if 1.

1. HANDLE SLEEVE
2. HANDLE
3. ADJUSTING KNOB
4. HOOK
5. BRACKET SEAT
6. RUBBER PAD
7. BRACKET
8. FRONT COVER
9. ON / OFF SWITCH

Not all the accessories illustrated or described are included in standard delivery.

TECHNICAL DATA

Type **WX026 WX026.9**(0- designation of machinery, representative of Lamp)

	WX026	WX026.9
Rated voltage	20V $\overline{\text{---}}$ Max*	
Charger voltage	100-240V ~ 50/60Hz	
8 Lumen	1500LM	
Machine weight	2.2kg	1.8kg

*Voltage measured without workload. Initial battery voltage reaches maximum of 20 volts. Nominal voltage is 18 volts.

ACCESSORIES

	WX026	WX026.9
Battery Pack (2.0Ah WA3551.1)	1	/
Charger(0.4A WA3760)	1	/

OPERATING INSTRUCTIONS



NOTE: Before using the tool, read the instruction book carefully.

ACTION	FIGURE
BEFORE OPERATION	
Charging the battery Pack	See Fig. A
Installing the battery pack	See Fig. B
Removing the battery pack	See Fig. C
OPERATION	
Starting & Stopping	
To start your light just depress on/off switch(1) marked "I".	See Fig. D
To stop your light just depress the on/off switch(1) marked "O".	
WARNING! Do not direct the light beam into your eyes.	
Placing the light	
WARNING! Ensure the work light is securely placed to prevent falling object hazard.	
Using the hook to hang the light	
WARNING! Do not hang the work light on any electrical power cord!	See Fig. E
Using the bracket to set the light	
Add: You may use a screw to secure the work light in place.	See Fig. F
Using the bracket to hang the light	See Fig. G
Adjustable head	
The work light head can be set in a variety of positions. To switch base positions, rotate the adjusting knob to loosen the light. Adjust head to desired position , tighten the adjusting knob.	See Fig. H
CAUTION! Do not place hands or fingers between adjustable head and bracket when positioning work light to avoid any hazard!	

MAINTENANCE

We recommend that you purchase your accessories listed in the above list from the same store that sold you the tool. Refer to the accessory packaging for further details. Store personnel can assist you and offer advice.

DECLARATION OF CONFORMITY

We,
POSITEC Germany GmbH
Konrad-Adenauer-Ufer 37
50668 Köln

Declare that the product,
Description **Battery-operated lamp**
Type **WX026 WX026.9(0- designation of machinery, representative of Lamp)**
Function **Lighting**

Complies with the following Directives,
2011/65/EU, 2014/30/EU, EU No 1194/2012
amended by EU No 2015/1428

Standards conform to
EN 55015
EN 61547
EN 60598-1
EN 60598-2-4
EN 62493



9

Suzhou 2018/08/04
Allen Ding
Deputy Chief Engineer, Testing & Certification

SICHERHEITSAASPEKTE FÜR IHRE TASCHENLAMPE / ARBEITSLEUCHE SICHERHEITSVORSCHRIFTEN FÜR KABELLOSE, TRAGBARE LEUCHTEN LADEN SIE DEN AKKU VOR DER ERSTEN ANWENDUNG AUF

 **VORSICHT! Lesen, verstehen und befolgen Sie alle Sicherheitsvorschriften und Betriebsanweisungen in diesem Handbuch, bevor Sie das Produkt verwenden.**

BEWAHREN SIE DIESE ANWEISUNGEN AUF! LESEN SIE ALLE ANWEISUNGEN SICHERHEITSANWEISUNGEN

 **WARNUNG! Vergewissern Sie sich, dass Sie alle Anweisungen in diesem Handbuch gelesen und verstanden haben, bevor Sie diese tragbare Beleuchtung verwenden. Versäumnisse bei der Einhaltung der Sicherheitshinweise und Anweisungen können elektrischen Schlag, Brand und/oder schwere Verletzungen.**

- 1. Machen Sie sich mit der tragbaren Leuchte vertraut. Lesen Sie die Betriebsanleitung sorgfältig durch.** Lernen Sie die Anwendungen und Einschränkungen sowie besondere, potenzielle Gefahren, die mit dieser Leuchte verbunden sind.
- 2. Verwenden Sie ausschließlich empfohlene Akkupacks bzw. Ladestationen / Transformatoren.** Jeder Versuch, ein anderes Akkupack zu nutzen, wird zu Schäden an der tragbaren Leuchte führen und möglicherweise Explosionen, Brände oder Verletzungen verursachen.

Modellnr	Akku	Ladestation / Transformator
WX026 WX026.9	*2.0Ah WA3551.1	*0.4A WA3760

* Die nachfolgend aufgelisteten Ladegeräte und Akkupacks dienen nur als Referenz, Sie können auch andere von unserem Unternehmen produzierte Modelle verwenden, die auf die Arbeitsleuchte angepasst sind. Das Personal

im Geschäft kann Sie dabei unterstützen und Ratschläge geben.

- 3. Entfernen Sie das Akkupack aus der tragbaren Leuchte, bevor Sie die Glühlampe ersetzen oder andere routinemäßige Wartungsarbeiten oder Reinigungen durchführen.**
4. Lassen Sie die tragbare Leuchte nach der Anwendung für mehrere Minuten abkühlen, bevor Sie die Glühlampe auswechseln.
5. Demontieren Sie die tragbare Leuchte nicht.
6. Stellen Sie die tragbare Leuchte oder das Akkupack nicht neben einem Feuer oder Hitze auf. Diese können explodieren. Des Weiteren dürfen Sie ein verschlissenes Akkupack nicht verbrennen, auch wenn es schwer beschädigt oder vollständig verschlissen ist. Der Akku könnte im Feuer explodieren.
- 7. Betreiben Sie die tragbare Leuchte oder Ladestation / den Transformator nicht in der Nähe von entflammaren Flüssigkeiten oder in gashaltigen oder explosiven Atmosphären.** Die Dämpfe können durch interne Funken beschädigt werden.
- 8. Um das Risiko eines elektrischen Schocks zu minimieren, stellen Sie die tragbare Leuchte nicht in Wasser oder andere Flüssigkeiten.** Stellen oder bewahren Sie die tragbare Leuchte nicht dort auf, wo sie in eine Wanne oder Spüle hineinfallen oder hineingezogen werden kann.
- 9. Verhindern Sie, dass Kinder unbeaufsichtigt mit der tragbaren Leuchte spielen.** Es ist kein Spielzeug. Die Temperatur der Glühlampe steigt bereits nach kurzer Zeit sehr stark an. Diese hohe Temperatur kann bei Kontakt zu Verbrennungen führen.
- 10. VERHINDERN SIE DIE NUTZUNG DIESER TRAGBAREN LEUCHE IM BETT ODER IN SCHLAFSÄCKEN.** Die Linse dieser tragbaren Leuchte kann Fasern schmelzen und zu Verbrennungen der Haut führen.
- 11. Halten Sie die Leuchte trocken, sauber und frei von Öl und Fett.** Verwenden Sie zur Reinigung stets ein sauberes Tuch. Verwenden Sie nie Bremsflüssigkeit, Benzin, Produkte auf Petroleumbasis oder starke Lösungsmittel zur Reinigung der tragbaren Leuchte.









SICHERHEIT HINWEISE FÜR AKKUPACK

- a) Zellen bzw. Akkupack nicht zerlegen, öffnen oder zerdrücken.**
- b) Akkupack nicht kurzschließen. Akkupacks nicht wahllos in einer Schachtel oder Schublade aufbewahren, wo sie einander kurzschließen oder durch andere leitfähige Materialien kurzgeschlossen werden könnten. Bei Nichtverwendung des Akkupacks ist dieses von**

Metallgegenständen fernzuhalten, wie etwa Büroklammern, Münzen, Nägeln, Schrauben oder anderen kleinen Metallgegenständen, wo sich die Batterieklammern berühren könnten. Das Kurzschließen der Batterieklammern kann Verbrennungen bzw. einen Brand verursachen.

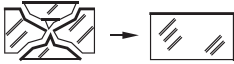
- c) **Zellen bzw. Akkupacks nicht Hitze oder Feuer aussetzen. Lagerung in direktem Sonnenlicht vermeiden.**
- d) **Akkupack nicht mechanischen Stößen aussetzen.**
- e) **Im Fall, dass Flüssigkeit aus dem Akku austritt, darf diese nicht in Kontakt mit der Haut oder den Augen kommen. Sollte dies dennoch geschehen, den betroffenen Bereich sofort mit viel Wasser spülen und einen Arzt aufsuchen.**
- f) **Beim Verschlucken einer Zelle oder eines Akkupacks muss sofort ein Arzt herangezogen werden.**
- g) **Akkupack sauber und trocken halten.**
- h) **Sollten die Klemmen des Akkupacks schmutzig werden, diese mit einem sauberen, trockenen Tuch abwischen.**
- i) **Akkupack muss vor Gebrauch aufgeladen werden. Immer diese Anweisungen beachten und den korrekten Ladevorgang ausführen.**
- j) **Akkupack bei Nichtverwendung nicht längere Zeit aufladen lassen.**
- k) **Nach längerer Lagerung des Gerätes ist es eventuell notwendig, die Zellen oder das Akkupack mehrere Male aufzuladen und zu entladen, um eine optimale Leistung zu erhalten.**
- l) **Akkupacks funktionieren bei normaler Zimmertemperatur (20°C ± 5°C) am besten.**
- m) **Beim Entsorgen von Akkupacks sollten Akkupacks mit verschiedenen elektrochemischen Systemen voneinander getrennt gehalten werden.**
- n) **Nur mit dem von WORX bezeichneten Ladegerät aufladen. Kein Ladegerät verwenden, das nicht ausdrücklich für den Gebrauch mit dem Gerät vorgesehen ist.**
Ein Ladegerät, das für eine bestimmte Art von Akkupack geeignet ist, kann bei Verwendung mit einem anderen Akkupack eine Brandgefahr darstellen.
- o) **Kein Akkupack verwenden, das nicht für den Gebrauch mit dem Gerät vorgesehen ist.**
- p) **Akkupacks von Kindern fernhalten.**
- q) **Die originalen Produktunterlagen zum späteren Nachschlagen aufbewahren.**
- r) **Den Akku bei Nichtverwendung aus dem Gerät nehmen.**
- s) **Ordnungsgemäß entsorgen.**

SYMBOLE

	Lesen Sie unbedingt die Anleitung, damit es nicht zu Verletzungen kommt
	Vor Regen und Feuchtigkeit schützen
	Nicht verbrennen
	Klasse III
	Blicken Sie nicht in die Lichtquelle
	Ersetzen Sie alle schadhaften Schutzvorrichtungen
 Li-Ion	Akku nicht in den Haushaltsmüll geben. Bringen Sie den leeren Akku zu Ihrer lokalen Sammel- oder Recyclingstelle
	Elektroprodukte dürfen nicht mit dem normalen Haushaltsmüll entsorgt werden, sondern sollten nach Möglichkeit zu einer Recyclingstelle gebracht werden. Ihre zuständigen Behörden oder Ihr Fachhändler geben Ihnen hierzu gerne Auskunft.
	x NR18/65-y: Zylindrische Lithium-Ionen-Akkuzellen mit einem max. Durchmesser von 18 mm und einer Höhe von 65 mm, "x" ist die Zahl der in Reihe geschalteten Zellen, wenn leer = 1 ; "-y" ist die die Zahl der parallel geschalteten Zellen, wenn leer = 1

1. UMMANTELUNG

2. GRIFF

3. EINSTELLKNOPF

4. HAKEN

5. HALTERUNGSAUFLAGE

6. GUMMIPUFFER

7. HALTERUNG

8. VORDERE ABDECKUNG

9. EIN/AUS-SCHALTER

Abgebildetes oder beschriebenes Zubehör gehört teilweise nicht zum Lieferumfang.

TECHNISCHE DATEN

Typ **WX026 WX026.9(0-** Bezeichnung der Maschine, Vertreter der Lampe)

	WX026	WX026.9
Nennspannung	20V $\overline{\text{---}}$ Max*	
Spannung Ladegerät	100-240V ~ 50/60Hz	
Lumen	1500LM	
Gewicht	2.2kg	1.8kg

*Spannung ohne Arbeitslast gemessen. Anfangsakkuspannung erreicht maximal 20 Volt. Nennspannung ist 18 Volt.

ZUBEHÖRTEILE

	WX026	WX026.9
Akku (2.0Ah WA3551.1)	1	/
Lader (0.4A WA3760)	1	/

HINWEISE ZUM BETRIEB



HINWEIS: Lesen Sie das Handbuch vor Inbetriebnahme des Werkzeuges sorgfältig durch.

AKTION	ABBILDUNG
VOR INBETRIEBNAHME	
Aufladen des Akkus	Siehe Bild. A
Einsetzen des Akkupacks	Siehe Bild. B
Entnehmen des Akkupacks	Siehe Bild. C
BEDIENUNG	
EIN- UND AUSSCHALTEN	
Um die Leuchte einzuschalten, drücken Sie auf den mit „I“ markierten Teil des Ein-/Aus-Schalters (1). Um die Leuchte auszuschalten, drücken Sie auf den mit „O“ markierten Teil des Ein-/Aus-Schalters (1).	Siehe Bild. D
WARNUNG! Sehen Sie nicht direkt in den Lichtstrahl.	
Aufstellen der Leuchte WARNUNG! Stellen Sie sicher, dass die Arbeitsleuchte sicher platziert wurde, um Sturzgefahren zu vermeiden.	
Haken zum Aufhängen der Leuchte verwenden WARNUNG! Hängen Sie die Arbeitsleuchte nicht am elektrischen Stromkabel auf!	Siehe Bild. E
Halterung zur Einstellung der Leuchte verwenden Zusatz: Sie können eine Schraube verwenden, um die Arbeitsleuchte in Position zu sichern.	Siehe Bild. F
Halterung zum Aufhängen der Leuchte verwenden	Siehe Bild. G
Einstellbarer Kopf	
Die Arbeitsleuchte kann in zahlreichen Positionen eingestellt werden. Um die Grundpositionen umzuschalten, drehen Sie den Einstellknopf, um die Leuchte zu lösen. Bringen Sie den Kopf in die gewünschte Position, und ziehen Sie den Einstellknopf fest. VORSICHT! Bringen Sie bei der Positionierung der Arbeitsleuchte Ihre Hände oder Finger nicht zwischen den einstellbaren Kopf und die Halterung, um Gefahren zu vermeiden!	Siehe Bild. H

WARTUNG

Wir empfehlen Ihnen, sämtliche Zubehörteile beim selben Fachhändler zu beziehen, bei dem Sie auch Ihr Elektrowerkzeug gekauft haben. Weitere Informationen finden Sie auf der Verpackung der Zubehörteile. Auch Ihr Fachhändler berät Sie gerne.

KONFORMITÄTSERKLÄRUNG

Wir,
POSITEC Germany GmbH
Konrad-Adenauer-Ufer 37
50668 Köln

Erklären hiermit, dass unser Produkt
Beschreibung **Batteriebetriebene Lampe**
Typ **WX026 WX026.9(0- Bezeichnung der Maschine, Vertreter der Lampe)**
Funktion **Beleuchtung**

Den Bestimmungen der folgenden Richtlinien entspricht:
**2011/65/EU, 2014/30/EU, EU Nr. 1194/2012
geändert durch EU Nr. 2015/1428**

Werte nach
EN 55015
EN 61547
EN 60598-1
EN 60598-2-4
EN 62493



13

Suzhou 2018/08/04
Allen Ding
Stellvertretender Cheffingenieur, Prüfung und
Zertifizierung

POINTS DE SÉCURITÉ POUR VOTRE TORCHE/ LAMPE DE CHANTIER CONSIGNES DE SÉCURITÉ POUR VOTRE LAMPE PORTABLE SANS FIL CHARGEZ LA BATTERIE AVANT LA PREMIÈRE UTILISATION

 **ATTENTION:** Lisez, comprenez et suivez toutes les consignes de sécurité et instructions de fonctionnement données dans ce guide avant d'utiliser ce produit.

CONSERVEZ CES INSTRUCTIONS! LISEZ L'ENSEMBLE DES INSTRUCTIONS DE SÉCURITÉ

 **AVERTISSEMENT:** Assurez-vous de lire et de comprendre toutes les instructions contenues dans ce guide avant d'utiliser cette lampe portable. Le non-respect des mises en garde et des instructions peut être à l'origine d'électrocutions, d'incendies et/ou de blessures graves.

- 1. Apprenez à connaître votre lampe portable sans fil. Lisez attentivement le guide de l'utilisateur.** Découvrez ses applications et ses limitations, ainsi que les risques spécifiques éventuels liés à cette lampe.
- 2. Utilisez uniquement la batterie et la station de recharge/transformateur recommandés.** L'utilisation d'un autre type de batterie endommagera la lampe portable et peut vraisemblablement conduire à une explosion, un incendie ou des blessures.

Modèle	Packs batteries	Station de recharge/ transformateur
WX026 WX026.9	*2.0Ah WA3551.1	*0.4A WA3760

* Les modèles de chargeur et batterie énumérés ci-dessus ne sont donnés qu'à titre de référence, vous pouvez également choisir d'autres modèles adaptés à la lampe de travail fabriqués par notre société Le personnel du magasin peut vous aider et vous offrir des conseils détaillés.









- 3. Retirez la batterie de la lampe portable avant de remplacer l'ampoule, ou de réaliser toute routine de maintenance ou de nettoyage.**
- 4. Laissez la lampe portable refroidir pendant plusieurs minutes après utilisation, avant de remplacer l'ampoule.**
- 5. Ne démontez pas la lampe portable.**
- 6. Ne placez pas la lampe portable ou la batterie près d'un feu ou d'une source de chaleur. Ils peuvent exploser. N'éliminez pas non plus une batterie usée par incinération, même si elle est gravement endommagée ou complètement usée. La batterie peut exploser dans le feu.**
- 7. N'utilisez pas la lampe portable ou la station de recharge/transformateur près de liquides inflammables, ou d'atmosphères gazeuses ou explosives.** Des étincelles internes peuvent enflammer les vapeurs.
- 8. Afin de réduire le risque d'électrocution, ne mettez pas la lampe portable dans l'eau ou tout autre liquide.** Ne placez pas ni ne conservez la lampe portable à un endroit où elle est susceptible de tomber ou d'être poussée dans une baignoire ou un évier.
- 9. Ne laissez pas les enfants utiliser la lampe portable sans surveillance. Ce n'est pas un jouet.** La température de l'ampoule augmente après une courte période de temps et peut provoquer des brûlures en cas de contact.
- 10. N'UTILISEZ NI N'AUTORISEZ L'UTILISATION DE CETTE LAMPE PORTABLE DANS UN LIT OU UN SAC DE COUCHAGE.** L'objectif de cette lampe portable peut faire fondre le tissu, entraînant un risque de brûlure.
- 11. Conservez la lampe au sec, propre et exempte d'huile et de graisse. Utilisez toujours un chiffon propre pour la nettoyer.** N'utilisez jamais de liquide de frein, d'essence, de produits à base de pétrole ou de tout solvant puissant pour nettoyer la lampe portable.

MISES EN GARDE CONCERNANT LA BATTERIE

- a) La batterie et les piles secondaires ne doivent pas être ouvertes, démontées ou broyées.**
- b) La batterie ne doit pas être court-circuitée. Évitez de mettre la batterie en vrac dans une boîte ou dans un tiroir où elles risqueraient de se court-circuiter entre elles ou au contact d'autres objets métalliques.** Après usage, évitez tout contact de la batterie avec d'autres objets métalliques de petite taille (trombones, pièces, clés, clous, vis etc.) susceptibles de court-circuiter les pôles. Un court-circuit entre les pôles de la batterie peut être à l'origine de brûlures ou d'un incendie.

SYMBOLES

- c) La batterie ne doit pas être exposée au feu et à la chaleur. Évitez de la ranger à la lumière du soleil.
- d) La batterie et les piles ne doivent pas être soumises à des chocs mécaniques.
- e) En cas de fuite des piles, évitez tout contact du liquide avec la peau et les yeux. En cas de contact, rincez abondamment la surface touchée avec de l'eau et appelez les urgences.
- f) En cas d'ingestion d'une pile ou d'une batterie, appelez immédiatement les urgences.
- g) La batterie et les piles doivent rester propres et sèches.
- h) Si la batterie ou les piles se salissent, essuyez-les avec un chiffon propre et sec.
- i) La batterie et les piles doivent être chargées avant usage. Utilisez toujours le chargeur adéquat, et respectez les instructions du fabricant ou le mode d'emploi de l'appareil concernant la procédure de recharge.
- j) Évitez de laisser une batterie se charger pendant trop longtemps lorsqu'elle n'est pas utilisée.
- k) Après de longues périodes d'inutilisation, il peut être nécessaire de charger et décharger la batterie et les piles à plusieurs reprises avant que celles-ci ne retrouvent leur capacité maximale.
- l) La batterie et les piles fonctionnent au mieux de leur capacité dans une température ambiante normale, comprise entre +15°C et +25°C environ.
- m) Les batteries fonctionnant avec des systèmes électrochimiques différents doivent être mis au rebut séparément.
- n) N'utilisez pas d'autre chargeur que celui spécifié par WORX. N'utilisez pas d'autre chargeur que celui spécifiquement fourni avec l'appareil. Un chargeur destiné à un type de batterie donné peut être à l'origine d'un incendie s'il est utilisé avec une autre batterie.
- o) N'utilisez en aucun cas une batterie autre que celle prévue pour cet appareil.
- p) La batterie doit être tenue hors de portée des enfants.
- q) Gardez la documentation d'origine du produit afin de pouvoir vous y référer ultérieurement.
- r) Enlevez la batterie de l'appareil lorsque vous ne l'utilisez pas.
- s) Respectez les procédures de mise au rebut.

	Pour réduire le risque de blessure, l'utilisateur doit lire le manuel d'instructions
	Ne pas exposer à la pluie ou à l'eau
	Ne pas brûler
	Classe III
	Ne regardez pas fixement la source de lumière en fonctionnement.
	Remplacer tout bouclier protecteur fissuré
 Li-Ion	Ne pas jeter les batteries. Les batteries usagées doivent être déposées dans un centre de collecte local ou dans un centre de recyclage
	Les déchets d'équipements électriques et électroniques ne doivent pas être déposés avec les ordures ménagères. Ils doivent être collectés pour être recyclés dans des centres spécialisés. Consultez les autorités locales ou votre revendeur pour obtenir des renseignements sur l'organisation de la collecte.
	x1NR18/65-y: Les cellules cylindriques de la batterie au lithium avec un diam max de 18mm et une hauteur max de 65mm; "x" représente un nombre de cellules connectées en série, vide si 1; "-y" représente un numéro de cellules connectées en parallèle, vide si 1.

1. MANCHON DE LA POIGNÉE
2. POIGNÉE
3. BOUTON DE RÉGLAGE
4. CROCHET
5. ASSISE DU SUPPORT
6. COUSSINET EN CAOUTCHOUC
7. SUPPORT
8. COUVERCLE AVANT
9. COMMUTATEUR MARCHE/ARRÊT

Les accessoires reproduits ou décrits ne sont pas tous compris avec le modèle standard livré.

CARACTÉRISTIQUES TECHNIQUES

Modèle **WX026 WX026.9**(0- désignation de la machinerie, représentative de la lampe)

	WX026	WX026.9
16 Tension nominale	20V \equiv Max*	
Tension chargeur	100-240V ~ 50/60Hz	
Lumen	1500LM	
Masse de la machine	2.2kg	1.8kg

* La tension est mesurée à vide. La tension initiale de la batterie atteint un maximum de 20 volts. La tension nominale est de 18 volts.

ACCESSOIRES

	WX026	WX026.9
Packs batteries (2.0Ah WA3551.1)	1	/
Chargeur (0.4A WA3760)	1	/

FONCTIONNEMENT



REMARQUE: Avant d'utiliser cet outil, lire attentivement les instructions.

ACTION	FIGURE
AVANT UTILISATION	
Charger la batterie	Voir Fig. A
Installation de la batterie	Voir Fig. B
Retrait de la batterie	Voir Fig. C
FONCTIONNEMENT	
Marche/ Arrêt	
Pour allumer la lampe, appuyez simplement sur l'interrupteur de marche/arrêt (1) désigné par « I ». Pour éteindre la lampe, appuyez simplement sur l'interrupteur de marche/arrêt (1) désigné par « O ».	Voir Fig. D
AVERTISSEMENT! Ne dirigez pas le faisceau de lumière dans les yeux.	
Mise en place de la lampe	
AVERTISSEMENT! S'assurer que l'installation de la lampe de travail est stable afin de prévenir les risques de chute d'objet.	
Utilisant le crochet en pour pendre le produit	
AVERTISSEMENT! Ne pas utiliser aucun fil électrique pour suspendre la lampe de travail !	Voir Fig. E
Utilisation du support pour installer la lampe	
Remarque: Vous devrez peut-être utiliser une vis pour bien fixer la lampe de travail à sa place.	Voir Fig. F
Utilisation du support pour accrocher la lampe	Voir Fig. G
Tête Réglable	
La tête de la lampe de travail peut être positionnée de plusieurs façons. Pour changer les positions de base, tournez le bouton de réglage pour desserrer la lampe. Diriger la tête vers la position désirée puis visser le bouton.	Voir Fig. H
ATTENTION! Ne placez pas vos mains ou doigts entre la tête réglable et le support lors de la mise en place de la lampe de travail, afin d'éviter tout risque éventuel !	

ENTRETIEN

Nous recommandons d'acheter tous les accessoires dans le magasin d'acquisition de l'outil. Pour plus d'informations, se référer à l'emballage des accessoires. Le personnel du magasin est également là pour vous conseiller.

DÉCLARATION DE CONFORMITÉ

Nous,
POSITEC Germany GmbH
Konrad-Adenauer-Ufer 37
50668 Köln

Déclarons ce produit,
Description **Lampe fonctionnement avec une batterie**
Modèle **WX026 WX026.9(0- désignation de la machinerie, représentative de la lampe)**
Fonction **Éclairage**

Est conforme aux directives suivantes:
2011/65/EU, 2014/30/EU, UE n° 1194/2012
modifié par l'UE n° 2015/1428

Et conforme aux normes

EN 55015
EN 61547
EN 60598-1
EN 60598-2-4
EN 62493



Suzhou 2018/08/04
Allen Ding
Ingénieur en chef adjoint, Essais & Certification

ASPETTI RELATIVI ALLA SICUREZZA RIGUARDANTI IL LAMPEGGIANTE/FARO DA LAVORO

NORME DI SICUREZZA PER IL FARO PORTATILE SENZA FILO

CARICARE LA BATTERIA PRIMA DEL PRIMO UTILIZZO

ATTENZIONE: Prima di utilizzare questo prodotto, leggere, comprendere e seguire tutte le Norme di sicurezza e le Istruzioni d'uso.

CONSERVARE QUESTE ISTRUZIONI! LEGGERE TUTTE LE ISTRUZIONI! ISTRUZIONI DI SICUREZZA

AVVERTENZA: Assicurarsi di leggere e comprendere tutte le istruzioni contenute in questo manuale prima di utilizzare il faro portatile. Eventuali errori nell'adempimento delle istruzioni qui di seguito riportate potranno causare scosse elettriche, incendi e/o lesioni gravi.

- 1. Conoscere il proprio faro portatile. Leggere attentamente il manuale per l'operatore.** Apprendere le sue applicazioni e i suoi limiti, oltre che i rischi potenziali specifici relativi a questo faro.
- 2. Utilizzare esclusivamente la batteria e il supporto di ricarica/trasformatore raccomandati.** L'eventuale tentativo di utilizzare una batteria diversa potrebbe danneggiare il faro portatile, oltre che comportare il rischio di esplosioni, incendi o lesioni personali.

Modello	Batteria	Supporto di ricarica/trasformatore
WX026 WX026.9	*2.0Ah WA3551.1	*0.4A WA3760

* I modelli di caricabatterie e batterie elencati sopra sono forniti esclusivamente a titolo di riferimento. È possibile anche scegliere altri modelli adattati al faro da lavoro prodotto dalla nostra azienda. Il personale del negozio è

disponibile per fornire consigli dettagliati per l'acquisto.

- 3. Rimuovere la batteria dal faro portatile prima di sostituire la lampadina o di eseguire qualsiasi intervento di manutenzione o di pulizia di routine.**
4. Prima di sostituire la lampadina, lasciare raffreddare il faro portatile per diversi minuti.
5. Non smontare il faro portatile.
6. Non posizionare il faro né la batteria in prossimità di fiamme o fonti di calore, perché potrebbero esplodere. Non smaltire la batteria esaurita tramite incinerazione anche è gravemente danneggiata o completamente usurata. Se gettata nel fuoco, la batteria potrebbe esplodere.
- 7. Non utilizzare il faro portatile o il supporto di ricarica/trasformatore in prossimità di liquidi infiammabili o in atmosfere gassose o esplosive.** Le scintille generate all'interno del faro potrebbero incendiare i fumi presenti nell'ambiente.
- 8. Per ridurre il rischio di scosse elettriche, non immergere il faro portatile in acqua o in altri liquidi.** Non collocare né stoccare il faro portatile in una posizione in cui possa cadere a terra o essere trascinato all'interno di una vasca o di un lavandino.
- 9. Non permettere l'uso del faro portatile da parte di bambini non sorvegliati. Non è un giocattolo.** Dopo che il faro è stato acceso anche solo per poco tempo, la lampadina diventa rovente. La temperatura elevata può causare ustioni se la lampadina viene toccata.
- 10. NON UTILIZZARE NÈ PERMETTERE CHE SIA UTILIZZATO IL FARO PORTATILE MENTRE SI È A LETTO O IN UN SACCO A PELO.** Le lenti del faro portatile, scaldandosi, potrebbero fondere il tessuto con il rischio di ustioni.
- 11. Tenere il faro pulito, asciutto e libero da olio o grasso. Per la pulizia del faro utilizzare sempre uno straccio pulito.** Per pulire il faro portatile non utilizzare mai liquido per i freni, benzina, prodotti a base di petrolio o solventi aggressivi.

ISTRUZIONI PER LA SICUREZZA DEL PACCO BATTERIA

- a) Non smontare, aprire o strappare le cellule secondarie o il pacco batteria.**
- b) Non cortocircuitare un pacco batteria. Non conservare un pacco batteria disordinatamente in una scatola o un cassetto in cui potrebbero cortocircuitarsi tra essi o essere cortocircuitati da altri oggetti metallici.** Quando il pacco batteria non è in uso, tenerlo lontano da altri oggetti metallici come graffette, monete, chiavi, chiodi, viti e altri

piccoli oggetti metallici, potrebbe avverarsi un collegamento tra i due terminali. Collegare i terminali della batteria potrebbe causare incendi o ustioni.

- c) **Non esporre il pacco batteria a calore o fuoco. Evitare di conservarli alla luce diretta del sole.**
- d) **Non sottoporre il pacco batteria a scosse meccaniche.**
- e) **In caso di perdite da una cellula, evitare che il liquido entri in contatto con la pelle o gli occhi. In caso di contatto, lavare l'area interessata con abbondante acqua e consultare un medico.**
- f) **Se si ingerisce una cellula o un pacco batteria, consultare immediatamente un medico.**
- g) **Tenere le cellule e il pacco batteria puliti e asciutti.**
- h) **Pulire i terminali delle cellule e del pacco batteria con un panno pulito e asciutto nel caso in cui si sporchino.**
- i) **Il pacco batteria deve essere caricato prima dell'uso. Utilizzare sempre il caricatore corretto e consultare le istruzioni.**
- j) **Non lasciare un pacco batteria in carica se non in uso.**
- k) **Dopo lunghi periodi di conservazione, potrebbe essere necessario caricare e scaricare le cellule o il pacco batteria diverse volte per ottenere le massime prestazioni.**
- l) **Il pacco batteria offre prestazioni ottimali se utilizzate ad una temperatura ambiente normale ($20^{\circ}\text{C} \pm 5^{\circ}\text{C}$).**
- m) **Quando si smaltiscono i pacchi batteria, tenere i pacchi batteria con diversi sistemi elettrochimici separati gli uni dagli altri.**
- n) **Ricaricare solo con il caricatore specificato da WORX. Non utilizzare caricatori diversi da quelli forniti per l'uso specifico con l'apparecchiatura.** Un caricatore adatto ad un tipo di pacco batteria potrebbe provocare rischi d'incendi quando è usato con un altro pacco batteria.
- o) **Non utilizzare un pacco batteria non progettato per l'uso con l'apparecchiatura.**
- p) **Tenere il pacco batteria fuori dalla portata dei bambini.**
- q) **Conservare i documenti originali del prodotto per riferimenti futuri.**
- r) **Rimuovere la batteria dall'apparecchiatura, se non in uso.**
- s) **Smaltire adeguatamente.**

SIMBOLI

	Per ridurre il rischio di lesioni, l'utente deve leggere il manuale di istruzioni
	Non esporre alla pioggia o all'acqua
	Non bruciare
	Classe III
	Non fissare la sorgente luminosa
	Sostituire eventuali schermi protettivi danneggiati
 Li-Ion	Non smaltire le batterie. Portare le batterie scariche punto locale di riciclaggio o di raccolta
	
	I prodotti elettrici non possono essere gettati tra i rifiuti domestici. L'apparecchio da rottamare deve essere portato al centro di riciclaggio per un corretto trattamento. Controllare con le autorità locali o con il rivenditore per localizzare il centro di riciclaggio più vicino.
	x1NR18/65-y: Batterie cilindriche agli ioni di litio con diametro di 18 mm e altezza max di 65 mm; "x" rappresenta un numero di batterie collegate in serie, vuoto se 1; "-y" rappresenta un numero di batterie collegate in parallelo, vuoto se 1.

1. RIVESTIMENTO DEL MANICO
2. MANIGLIA
3. MANOPOLA DI REGOLAZIONE
4. GANCIO
5. SEDE DELLA STAFFA
6. BASE IN GOMMA
7. STAFFA
8. COPERCHIO ANTERIORE
9. INTERRUTTORE DI AVVIO/ARRESTO

Accessori illustrati o descritti non fanno necessariamente parte del volume di consegna.

DATI TECNICI

Codice **WX026 WX026.9(0- nome della macchina, numero indicativo della lampada)**

	WX026	WX026.9
Tensione nominale	20V $\overline{\text{---}}$ Max*	
Tensione del caricabatteria	100-240V ~ 50/60Hz	
Lumen	1500LM	
Peso dell'utensile	2.2kg	1.8kg

***Tensione misurata senza carico di lavoro. La tensione iniziale della batteria raggiunge un massimo di 20 Volt. La tensione nominale è di 18 Volt.**



ACCESSORI

	WX026	WX026.9
Batteria (2.0Ah WA3551.1)	1	/
Caricabatteri (0.4A WA3760)	1	/

ISTRUZIONI DI FUNZIONAMENTO



NOTA: Leggere scrupolosamente il manuale delle istruzioni prima di usare l'attrezzo.

AZIONE	FIGURA
PRIMA DEL FUNZIONAMENTO	
Caricamento della batteria	Vedere Fig. A
Inserimento del pacco batteria	Vedere Fig. B
Rimozione del pacco batteria	Vedere Fig. C
FUNZIONAMENTO	
Avviamento ed arresto Per accendere il faro premere l'interruttore on/off (1) dalla parte contrassegnata dal simbolo "I". Per spegnere il faro premere l'interruttore on/off (1) dalla parte contrassegnata dal simbolo "0".	Vedere Fig. D
 AVVERTENZA! Non dirigere il fascio di luce negli occhi.	
Posizionamento del faro  AVVERTENZA! Assicurarsi che il faro da lavoro sia posizionato in modo sicuro per prevenire il rischio di caduta di oggetti.	
Uso del gancio per appendere il faro  AVVERTENZA! Non appendere il faro da lavoro un cavo elettrico!	Vedere Fig. E
Uso della staffa per posizionare il faro in piedi Aggiunta: È possibile utilizzare una vite per fissare il faro da lavoro in posizione.	Vedere Fig. F
Uso della staffa per appendere il faro	Vedere Fig. G
Testa regolabile	

La testa del faro da lavoro può essere regolata in varie posizioni. Per cambiare la posizione della base, ruotare la manopola di regolazione per allentare il faro. Regolare la testa nella posizione desiderata e stringere la manopola di regolazione.

ATTENZIONE! Durante il posizionamento del faro non mettere le mani o le dita tra la testa regolabile e la staffa per evitare rischi!

Vedere
Fig. H

MANUTENZIONE

Si raccomanda di acquistare tutti gli accessori nello stesso negozio in cui è stato acquistato l'attrezzo. Fare riferimento alla confezione dell'accessorio per altri dettagli. Il personale del negozio può aiutarvi e consigliarvi.

DICHIARAZIONE DI CONFORMITÀ

Noi,
POSITEC Germany GmbH
Konrad-Adenauer-Ufer 37
50668 Köln

Dichiara che l'apparecchio,
Descrizione **Lampada a batteria**
Codice **WX026 WX026.9(0- nome della macchina, numero indicativo della lampada)**
Funzione **Illuminazione**

È conforme alle seguenti direttive,
2011/65/EU, 2014/30/EU , UE n. 1194/2012
emendata dalla UE n. 2015/1428

Conforme a,
EN 55015
EN 61547
EN 60598-1
EN 60598-2-4
EN 62493



21

Suzhou 2018/08/04
Allen Ding
Vice capo ingegnere, testing e certificazione

ASPECTOS DE SEGURIDAD DEL FOCO/LUZ DE TRABAJO

NORMAS DE SEGURIDAD DEL FOCO DE MANO PORTÁTIL INALÁMBRICO

CARGAR LA BATERÍA ANTES DE USAR POR PRIMERA VEZ

⚠ PRECAUCIÓN: Asegúrese de que la leído, comprende y cumple todas las normas de seguridad e instrucciones de uso del presente manual antes de utilizar este producto.

¡GUARDE ESTAS INSTRUCCIONES! ¡LEA TODAS LAS INSTRUCCIONES! INSTRUCCIONES DE SEGURIDAD

⚠ ADVERTENCIA: Asegúrese de que comprende todas las instrucciones del presente manual antes de utilizar este foco de mano portátil. El incumplimiento de las advertencias e instrucciones puede provocar una descarga eléctrica, incendio y/o lesiones graves.

- 1. Familiarícese con el foco de mano portátil. Lea detenidamente el manual del usuario.** Familiarícese con las posibilidades de uso y las limitaciones de este foco, además de con sus peligros potenciales específicos.
- 2. Utilice únicamente la batería y cargador / transformador recomendados.** Si se intenta utilizar una batería diferente, el foco de mano portátil resultará dañado y podría explotar, provocar un incendio y ocasionar lesiones personales.

Modelo	Batería	Cargador/ transformador
WX026 WX026.9	*2.0Ah WA3551.1	*0.4A WA3760

* Los modelos de cargador y batería que se indican arriba son únicamente una referencia, y también se pueden utilizar otros modelos de nuestra marca que estén debidamente adaptados a este foco. El personal de ventas puede ayudarle y aconsejarle.

- 3. Antes de sustituir la bombilla o de**

realizar cualquier operación rutinaria de mantenimiento o limpieza, extraiga la batería del foco de mano portátil.

- Si el foco de mano portátil se ha estado utilizando, déjelo enfriar durante varios minutos antes de cambiar la bombilla.
- No intente desarmar el foco de mano portátil.
- No coloque el foco de mano portátil o la batería cerca de una fuente de fuego o calor, ya que podrían explotar. Asimismo, no intente quemar una batería usada, aunque esté muy deteriorada o totalmente gastada, ya que podría explotar al entrar en contacto con el fuego.
- No utilice el foco de mano portátil o el cargador/transformador cerca de líquidos inflamables ni en atmósferas gaseosas o explosivas.** Existe riesgo de que se produzcan chispas en su interior, en cuyo caso podrían incendiarse los gases.
- Para reducir el riesgo de descarga eléctrica, no coloque el foco de mano portátil en agua u otros líquidos.** No coloque ni guarde el foco de mano portátil en un lugar desde el cual pudiera caer en una bañera o un lavamanos.
- No permita que los niños utilicen el foco de mano portátil sin vigilancia. No es un juguete.** La bombilla se calienta mucho después de tan solo un breve tiempo de funcionamiento y puede provocar quemaduras si entra en contacto con la piel.
- NO UTILICE NI PERMITA QUE SE UTILICE EL FOCO DE MANO PORTÁTIL EN LA CAMA O EN UN SACO DE DORMIR.** La lente del foco de mano portátil puede quemar el tejido y podría provocar quemaduras.
- Mantenga el foco seco, limpio y libre de restos de aceite y grasa. Para limpiarlo, utilice siempre un paño limpio.** No utilice nunca líquido de frenos, gasolina o productos con base de petróleo o que contengan disolvente para limpiar el foco de mano portátil.









ADVERTENCIAS DE SEGURIDAD PARA LA BATERÍA

- No desmonte, abra o destruya las pilas o las baterías recargables.**
- No provoque un cortocircuito en la batería. No almacene las baterías de forma descuidada en una caja o cajón donde podría provocar un cortocircuito entre ellas o mediante otros objetos metálicos.** Cuando la batería no esté siendo utilizada, manténgala alejada de objetos metálicos, como clips de papel, monedas, llaves, clavos, tornillos u otros objetos metálicos pequeños, que pueden posibilitar la conexión de un borne con otro. Al provocar un cortocircuito con los bornes de la batería se pueden sufrir quemaduras o generar

un incendio.

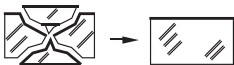
- c) **No exponga las baterías al calor o al fuego. No las guarde expuestas directamente al sol.**
- d) **No exponga las baterías a impactos mecánicos.**
- e) **En caso de que la batería tenga fugas de líquido, no permita que el líquido entre en contacto con la piel o los ojos. Si se produce el contacto, lave la zona afectada con grandes cantidades de agua y acuda a un médico.**
- f) **Acuda a un médico inmediatamente si se ha ingerido una pila o una batería.**
- g) **Mantenga las baterías limpias y secas.**
- h) **Limpie los bornes de la batería con un paño limpio si se ensucian.**
- i) **Cargue la batería antes de utilizarla. Consulte siempre estas instrucciones y aplique el procedimiento de carga adecuado.**
- j) **No deje la batería cargándose durante prolongados periodos de tiempo cuando no se utilice.**
- k) **Después de prolongados periodos de almacenamiento, puede que sea necesario cargar y descargar la batería varias veces para obtener el máximo rendimiento.**
- l) **Las baterías recargables proporcionan mejor rendimiento cuando se utilizan a temperatura ambiente normal (20°C±5°C).**
- m) **Al eliminar las baterías, mantenga las baterías de distinto sistema electroquímico separadas unas de otras.**
- n) **Recargue solo con el cargador indicado por WORX. No utilice ningún otro cargador que no sea el específicamente proporcionado para el uso con este equipo.**
El cargador adecuado para un tipo de baterías puede provocar un incendio si se utiliza con otro tipo de baterías.
- o) **No utilice ninguna batería distinta a la diseñada para utilizarse con el aparato.**
- p) **Mantenga la batería fuera del alcance de los niños.**
- q) **Conserve la documentación original del producto por si tuviera que consultarla en otro momento.**
- r) **Extraiga la batería del aparato cuando no lo utilice.**
- s) **Deshágase del producto correctamente.**

SÍMBOLOS

	Para reducir el riesgo de lesión, lea el manual de instrucciones
	No exponer a la lluvia o al agua
	No incinerar
	Categoría III
	No mire directamente a la fuente de la luz cuando esté encendida
	Si el protector está agrietado, sustitúyalo
 Li-Ion	No descartar las baterías. Las baterías agotadas deben llevarse a su recolector local o punto de reciclado
	
 	Los residuos de aparatos eléctricos y electrónicos no deben depositarse en la basura doméstica. Se deben reciclar en las instalaciones especializadas. Consulte a las autoridades locales o el establecimiento para saber cómo reciclar estos productos.
	xINR18/65-y: Celdas de batería de ion-litio cilíndricas con un diámetro y altura máximos de 18 y 65 mm, respectivamente; la "x" representa un número de celdas conectadas en serie (en blanco si es 1); "-y" representa un número de celdas conectadas en paralelo (en blanco si es 1).

1. FORRO DE LA EMPUÑADURA
2. MANGO
3. RUEDA DE AJUSTE
4. GANCHO
5. ASIENTO DEL SOPORTE
6. ALOJAMIENTO DE GOMA
7. SOPORTE
8. CUBIERTA FRONTAL
9. INTERRUPTOR DE ENCENDIDO / APAGADO

Los accesorios ilustrados o descritos pueden no corresponder al material suministrado de serie con el aparato.

CARACTERÍSTICAS TÉCNICAS

Modelo **WX026 WX026.9**(0- denominación del aparato, representativo del foc)

	WX026	WX026.9
24 Tensión nominal	20V [~] Max*	
Voltaje del cargador	100-240V ~ 50/60Hz	
Lumen	1500LM	
Peso de la máquina	2.2kg	1.8kg

*Voltaje medido sin carga. El voltaje inicial máximo de la batería es de 20 voltios. El voltaje nominal es de 18 voltios.

ACCESORIOS

	WX026	WX026.9
Batería (2.0Ah WA3551.1)	1	/
Cargador (0.4A WA3760)	1	/

INSTRUCCIONES DE FUNCIONAMIENTO



NOTA: Antes de usar la herramienta lea el manual de instrucciones detenidamente.

ACCIÓN	ILUSTRACIÓN
ANTES DE UTILIZAR	
Carga de la batería	Véase la fig. A
Instalación de la batería	Véase la fig. B
Extracción de la batería	Véase la fig. C
FUNCIONAMIENTO	
ENCENDIDO Y APAGADO Para encender el foco, presione el interruptor de encendido y apagado (1) a la posición "I". Para apagar el foco, presione el interruptor de encendido y apagado (1) a la posición "O".	Véase la fig. D
ADVERTENCIA! No apunte la luz directamente hacia los ojos.	
Colocación del foco ADVERTENCIA! Asegúrese de que la luz de trabajo esté instalada en forma segura para evitar riesgos por objetos que puedan caer.	
Utilizando el gancho en para colgar el producto ADVERTENCIA! No cuelgue la luz de trabajo de ningún cable eléctrico!	Véase la fig. E
Uso del soporte para ajustar el foco ADICIONAL: El foco se puede anclar con un tornillo.	Véase la fig. F
Uso del soporte para colgar el foco	Véase la fig. G
Cabeza Ajustable	
La cabezal de la lámpara de trabajo puede ajustarse en varias posiciones. Para cambiar la posición de la base, gire la rueda de ajuste para soltar el foco. Ajuste la cabeza a la posición deseada, apriete la perilla. PRECAUCIÓN! Para evitar posibles situaciones de peligro, no coloque las manos o los dedos entre el cabezal ajustable y el soporte mientras coloque el foco.	Véase la fig. H

MANTENIMIENTO

Recomendamos que adquiera todos sus accesorios en el mismo establecimiento donde compró la herramienta. Consulte los estuches de los accesorios para más detalles. El personal del establecimiento también puede ayudar y aconsejar.

DECLARACIÓN DE CONFORMIDAD

Los que reciben,
POSITEC Germany GmbH
Konrad-Adenauer-Ufer 37
50668 Köln

Declaran que el producto,
Descripción **Foco a batería**
Modelo **WX026 WX026.9(0- denominación del aparato, representativo del foco)**
Función **Alumbrado**

Cumple con las siguientes Directivas,
2011/65/EU, 2014/30/EU, EU n.º 1194/2012,
con la enmienda EU n.º 2015/1428

Normativas conformes a

EN 55015
EN 61547
EN 60598-1
EN 60598-2-4
EN 62493



25

Suzhou 2018/08/04
Allen Ding
Ingeniero Jefe Adjunto. Pruebas y Certificación.

VEILIGHEIDSPUNTEN VOOR UW WERKLAMP

VEILIGHEIDSVOORSCHRIFTEN VOOR DRAADLOZE DRAAGBARE LAMP

LAAD DE ACCU OP VÓÓRDAT U DE LAMP GAAT GEBRUIKEN

 **ATTENTIE:** Lees vóórdat u dit product gaat gebruiken, alle veiligheidsregels en gebruiksinstructies in deze handleiding door, begrijp ze en pas ze toe.

BEWAAR DEZE INSTRUCTIES!

LEES ALLE INSTRUCTIES!

VEILIGHEIDSINSTRUCTIES

 **WAARSCHUWING:** Lees alle instructies in deze handleiding vóórdat u deze draagbare lamp gaat gebruiken en begrijp ze. Indien u zich niet aan alle onderstaande instructies houdt, kan dat leiden tot een elektrische schok, brand en/of ernstig letsel.

1. **Leer uw draadloze draagbare lamp kennen.** Lees de gebruikershandleiding zorgvuldig door. Informeer uzelf over de toepassingen en beperkingen, evenals over de specifieke potentiële risico's met betrekking tot deze lamp.
2. **Gebruik uitsluitend de aanbevolen accu, oplader/transformator.** Elke poging om een andere accu te gebruiken brengt schade aan de draagbare lamp toe, want die kan exploderen, brand of verwondingen veroorzaken.

Modelnr	Accupack	Oplader/ transformator
WX026 WX026.9	*2.0Ah WA3551.1	*0.4A WA3760

* De opladers en accu's die hierboven vermeld zijn, dienen uitsluitend als referentie. U kunt andere modellen gebruiken die door ons bedrijf worden gemaakt. Het winkelpersoneel kan u helpen en gedetailleerd van advies voorzien.

3. **Haal de accu uit de draagbare lamp, vóórdat u een gloeilamp vervangt, gewoon onderhoud of reiniging verricht.**
4. Laat de draagbare lamp enkele minuten na gebruik afkoelen vóórdat u de gloeilamp vervangt.
5. Haal de draagbare lamp niet uit elkaar.
6. Plaats de draagbare lamp of accu niet bij vuur of hitte, want ze kunnen exploderen. Verbrand evenmin een versleten accu, ook al is hij ernstig

beschadigd of geheel versleten. De accu kan in vuur exploderen.



7. **Gebruik de draagbare lamp of de oplader/transformator niet in de buurt van ontvlambare vloeistoffen of in gashoudende of explosieve omgevingen.** Vonken kunnen dampen doen exploderen.
8. **Plaats de draagbare lamp niet in water of een andere vloeistof om het risico op een elektrische schok te verminderen.** Zet de draagbare lamp niet op een plaats waar hij kan vallen of in een vat of gootsteen terecht kan komen.
9. **Verbied kinderen om de draagbare lamp zonder toezicht te gebruiken. Het is geen speelgoed. De temperatuur van de gloeilamp is hoog, ook als deze slechts korte tijd gebrand heeft.** Deze hoge temperatuur kan bij aanraken brandwonden veroorzaken.
10. **GEBRUIK DE DRAAGBARE LAMP NIET IN BED OF IN EEN SLAAPZAK.** De lens van deze draagbare lamp kan stoffen doen smelten met brandwonden als gevolg.
11. **Houd de lamp droog, schoon en vrij van olie en vet. Gebruik altijd een schone doek bij het schoonmaken.** Gebruik nooit remvloeistof, benzine, op petroleum gebaseerde producten of een sterk oplosmiddel om de draagbare lamp schoon te maken.

VEILIGHEIDSINSTRUCTIES VOOR HET ACCUPACK

- a) **Batterijcellen en accupacks mogen niet gedemonteerd, geopend of vernietigd worden.**
- b) **Sluit accupacks niet kort. Bewaar accupacks niet willekeurig in een doos of lade waar ze elkaar kunnen kortsluiten of door geleidende voorwerpen kortgesloten kunnen worden.** Houd het accupack op een afstand van andere metalen voorwerpen als paperclips, muntstukken, sleutels, nagels, schroeven en andere kleine metalen voorwerpen die de contacten van de accupack kunnen verbinden. Kortgesloten contacten van accupacks kunnen brandwonden of brand veroorzaken.
- c) **Stel accupacks niet bloot aan warmte of vuur. Vermijd opslag in direct zonlicht.**
- d) **Stel accupacks niet bloot aan mechanische schokken.**
- e) **Als een accu lekt dient men voorzichtig te zijn dat de vloeistof niet in contact komt met de huid of de ogen. Als dat toch gebeurt spoelt men de huid onder stromend water en raadpleegt men een arts.**
- f) **Raadpleeg meteen een arts wanneer een batterij of accupack is ingeslikt .**
- g) **Houd batterijcellen en accupacks schoon**

SYMBOLEN

- en droog.
- h) **Veeg de aansluitingen van het accupack schoon met een droge doek als ze vuil zijn geworden.**
 - i) **Accupacks moeten voor gebruik worden opgeladen. Lees de gebruiksaanwijzing voor de juiste laad instructies.**
 - j) **Laat accupacks niet langdurig opladen als ze niet worden gebruikt.**
 - k) **Na een lange opslagperiode kan het nodig zijn het accupack enkele keren op te laden en te ontladen voor een optimale prestatie.**
 - l) **Accupacks presteren het best bij normale kamertemperatuur (20 °C ± 5 °C).**
 - m) **Wanneer u accupacks wegwerpt, dient u accupacks van verschillende elektrochemische systemen van elkaar afgezonderd te houden.**
 - n) **Laad alleen op met een lader met de technische gegevens van WORX. Gebruik geen andere lader dan de lader die specifiek voor dat doel met de apparatuur is meegeleverd.** Een lader voor één type accupack geschikt is kan een brandgevaar inhouden wanneer gebruikt met een ander type.
 - o) **Gebruikt geen accupack dat niet bedoeld is voor gebruik met deze apparatuur.**
 - p) **Houd accupacks buiten het bereik van kinderen.**
 - q) **Bewaar de oorspronkelijke instructies van het product voor latere gebruik.**
 - r) **Verwijder het batterijpakket uit de apparatuur als het niet in gebruik is.**
 - s) **Volg de juiste procedure voor afvalverwijdering na afdanken van dit apparaat .**

	Om het risico op letsels te beperken, moet u de gebruikershandleiding lezen
	Niet blootstellen aan regen of water
	Niet verbranden
	Klasse III
	Kijk niet in de lichtbron van de werk lamp
	Vervang het gebarsten beschermingsschild
 Li-Ion	Batterijen niet weggooien. Breng lege accu's naar een recyclecentrum of inzamelpunt voor chemisch afval bij u in de buurt.
	Afgedankte elektrische producten mogen niet bij het normale huisafval terechtkomen. Breng deze producten waar mogelijk naar een recyclecentrum bij u in de buurt. Vraag de verkoper of de gemeente informatie en advies over het recyclen van elektrische apparatuur.
	xINR18/65-y: Cilindrische lithiumionbatterijcellen met maximale diameter van 18mm en maximale hoogte van 65mm; "x" staat voor een aantal cellen dat in serie is aangesloten, blanco indien 1; "-y" staat voor een aantal cellen dat parallel is aangesloten, leeg indien 1.

1. HANDGREEP**2. HANDVAT****3. AFSTELKNOP****4. HAAK****5. KLEMHOUDER****6. RUBBERVOETJES****7. KLEM****8. AFDEKKING VOORZIJDJE****9. AAN/UIT-SCHAKELAAR**

Sommige afgebeelde of beschreven toebehoren worden niet meegeleverd.

TECHNISCHE GEGEVENS

Type **WX026 WX026.9**(0- naam van de machine, lampinformatie)

	WX026	WX026.9
Nominale spanning	20V $\overline{\text{---}}$ Max*	
Spanning voor de oplader	100-240V ~ 50/60Hz	
Lumen	1500LM	
Gewicht machine	2.2kg	1.8kg

*Spanning gemeten zonder belasting. Beginspanning batterij bereikt maximum 20 volt. Nominale spanning is 18volt.

TOEBEHOREN

	WX026	WX026.9
Accu (2.0Ah WA3551.1)	1	/
Lader (0.4A WA3760)	1	/

BEDIENINGSINSTRUCTIES



OPMERKING: Lees voor het gebruik van het gereedschap aandachtig het instructieboekje.

ACTIE	FIGUUR
VOOR GEBRUIK	
De batterij opladen	Zie Fig. A
De accu installeren	Zie Fig. B
De accu verwijderen	Zie Fig. C
BEDIENING	
Starten en stoppen Schakel aan-/uitschakelaar (1) met "I" gemarkeerd om uw lamp te starten. Druk op de aan-/uitschakelaar (1) met "O" gemarkeerd om uw lamp te stoppen.	Zie Fig. D
WAARSCHUWING! Richt de lichtstraal niet direct in uw ogen.	
De lamp plaatsen WAARSCHUWING! Zorg ervoor dat de werklamp stevig is geplaatst om risico op vallen te elimineren.	
De haak gebruiken om de lamp op te hangen WAARSCHUWING! Hang de werklamp niet aan een elektrische stroomkabel op!	Zie Fig. E
De klem gebruiken om de lamp te positioneren Add: U kunt een schroef gebruiken om de lamp te fixeren.	Zie Fig. F
De klem gebruiken om de lamp op te hangen	Zie Fig. G
Afstelbare kop	
De werklamp kan in allerlei posities gezet worden. Draai aan de afstelknop om de lamp los te maken en de basisposities in te kunnen stellen. Zet de kop in de gewenste positie en draai de afstelknop vast. ATTENTIE! Plaats geen handen of vingers tussen de afstelbare kop en de klem bij positionering van de werklamp om risico's uit te sluiten!	Zie Fig. H

ONDERHOUD

Wij adviseren u alle accessoires te kopen in de winkel waar u het gereedschap heeft aangekocht. Kijk op de verpakking van accessoires voor meer informatie. Ook het winkelpersoneel kan u helpen en adviseren.

CONFORMITEITVERKLARING

Wij,
POSITEC Germany GmbH
Konrad-Adenauer-Ufer 37
50668 Köln

Verklaren dat het product,
Beschrijving **Lamp met accu**
Type **WX026 WX026.9(0- naam van de machine, lampinformatie)**
Functie **Verlichting**

Overeenkomt met de volgende richtlijnen,
2011/65/EU, 2014/30/EU, EU Nr. 1194/2012
gewijzigd door EU Nr. 2015/1428

Standaards in overeenstemming met,
EN 55015
EN 61547
EN 60598-1
EN 60598-2-4
EN 62493



Suzhou 2018/08/04
Allen Ding
Plaatsvervangend Chief Ingenieur, Testen en

WSKAZÓWKI BEZPIECZEŃSTWA DLA LAMPY ROBOCZEJ ZASADY

BEZPIECZEŃSTWA DLA BEZPRZEWODOWEJ LAMPY PRZENOŚNEJ PRZED PIERWSZYM UŻYCIEM NALEŻY NAŁADOWAĆ

AKUMULATORKI LAMPY

 **UWAGA:** Przed przystąpieniem do eksploatacji urządzenia należy przeczytać, zapoznać się oraz następnie kierować się wskazówkami obsługi, zawartymi w niniejszej Instrukcji obsługi urządzenia.

ZACHOWAĆ NINIEJSZĄ INSTRUKCJĘ OBSŁUGI! PRZECZYTAĆ WSZYSTKIE WSKAZÓWKI/INSTRUKCJE! WSKAZÓWKI BEZPIECZEŃSTWA

 **Ostrzeżenie:** Przed przystąpieniem do używania przenośnej lampy należy przeczytać oraz zapoznać się z wszystkimi wskazówkami zawartymi w niniejszej Instrukcji obsługi. Nieprzestrzeganie ostrzeżeń i instrukcji może spowodować porażenie prądem, pożar i/lub poważne obrażenia.

- 1. Poznaj bezprzewodową lampę przenośną. Przeczytaj uważnie niniejszą instrukcję obsługi.** Zapoznaj się ze sposobem eksploatacji oraz ograniczeniami w użyciu lampy, jak również ze specyficznym ryzykiem wynikającym z używania lampy.
- 2. Używać wyłącznie zalecany typ akumulatorów oraz ładowarki.** Każda próba zastosowania innego typu akumulatorów może być przyczyną uszkodzenia lampy przenośnej, może spowodować wybuch, pożar lub zranienie osób.

Nr modelu	Akumulator	Stacja ładowająca/ Transformator
WX026 WX026.9	*2.0Ah WA3551.1	*0.4A WA3760

* Powyżej wymienione modele ładowarek i akumulatorów służą wyłącznie do celów informacyjnych, do lampy można zastosować również modele produkowane przez naszą firmę, które są dostosowane do prac o mniejszym stopniu natężenia. Personel sklepu udzieli Państwu szczegółowych rad w tym zakresie.

- 3. Przed przystąpieniem do wymiany żarówki, do regularnych prac konserwacyjnych lub do czyszczenia urządzenia należy wyjąć akumulatorki z lampy.**
4. Przed przystąpieniem do wymiany żarówki należy odczekać kilka minut do obniżenia temperatury lampy.
5. Nie demontować lampy na poszczególne części.
6. Nie umieszczaj lampy przenośnej lub akumulatorów w pobliżu źródeł ciepła - może być to przyczyną wybuchu.
Zabrania się również dokonywania utylizacji akumulatorów w drodze spalania, nawet jeżeli są całkowicie uszkodzone.
Akumulatorki mogą eksplodować w skutek działania ognia.
- 7. Zabrania się eksploatacji przenośnej lampy lub stacji ładowającej/transformatora w pobliżu cieczy łatwopalnych lub w atmosferze bądź w oparach wybuchowych.** Iskry wewnątrz urządzenia mogą spowodować zapalenie się oparów.
- 8. W celu obniżenia ryzyka porażeniem prądem, nie kłaść lampy przenośnej w wodzie lub innych cieczach.** Nie odkładać lampy przenośnej w miejscach, w których istnieje ryzyko spadnięcia lub wciągnięcia, np. do wanny lub umywalki.
- 9. Zabrania się używania lampy przez dzieci bez nadzoru osób dorosłych. Lampa nie jest zabawką.** Żarówka lampy jest gorąca nawet po krótkim czasie eksploatacji. Wysoka temperatura żarówki może być przyczyną zranienia w skutek popalenia.
- 10. ZABRANIA SIĘ UŻYWANIA LAMPY PRZENOŚNEJ W ŁÓŻKU LUB W ŚPIWORZE.**
Soczewka lampy przenośnej może spowodować topnienie materiałów lub poparzenie osób.
- 11. Lampę należy przechowywać w suchym miejscu, w czystości z dala od cieczy olejnych lub smarów.**
Do czyszczenia stosować czystej szmatki Do czyszczenia lampy nie używać płynu hamulcowego, benzyny, produktów na bazie ropy naftowej lub silnych rozpuszczalników.





INSTRUKCJA BEZPIECZEŃSTWA DOTYCZĄCA MODUŁU AKUMULATORA

- a) **Nie demontuj, nie otwieraj lub nie niszczy ogniw pomocniczych lub modułu akumulatora.**
- b) **Nie zwieraj ogniw lub modułu akumulatora. Nie przechowuj ogniw lub modułu akumulatora w sposób bezładny w pudle lub szufladzie, gdzie mogą się wzajemnie zewrzeć lub ulec zwarceniu przez inne metalowe przedmioty.** Nie używany akumulator należy trzymać z daleka od spinaczy, monet, kluczy, gwoździ, śrub lub innych małych przedmiotów metalowych, które mogłyby spowodować zmostkowanie kontaktów. Zwarcie pomiędzy kontaktami akumulatora może spowodować oparzenia lub pożar.
- c) **Nie narażaj ogniw lub modułu akumulatora na działanie ciepła lub ognia. Unikaj składowania w miejscach pod bezpośrednim działaniem światła słonecznego.**
- d) **Nie narażaj ogniw lub modułu akumulatora na uderzenia mechaniczne.**
- e) **W razie wycieku z ogniw, nie dopuść, aby płyn zetknął się ze skórą lub dostał się do oczu. Jeśli już nastąpił kontakt z płynem, przemyj skażoną powierzchnię dużą ilością wody i zwróć się o pomoc medyczną.**
- f) **Nie używaj ogniw lub modułu akumulatora nie przeznaczanego do pracy z danym urządzeniem.**
- g) **Utrzymuj ogniw i moduł akumulatora w czystości i w stanie suchym.**
- h) **Jeśli zaciski ogniw lub akumulatora zostały zanieczyszczone, oczyść je czystą i suchą szmatką.**
- i) **Ogniw pomocnicze i moduł akumulatora należy przed użyciem naładować. Zawsze używaj właściwej ładowarki i przestrzegaj instrukcji ładowania zawartej w instrukcji obsługi dostarczonej przez producenta urządzenia.**
- j) **Nie pozostawiaj modułu akumulatora na długie ładowanie, jeśli go nie używasz.**
- k) **Po dłuższym okresie składowania może być niezbędne kilkukrotne naładowanie i rozładowanie ogniw lub modułu akumulatora, aby uzyskać optymalną wydajność.**
- l) **Ogniw pomocnicze oraz moduł akumulatora osiągają największą wydajność podczas pracy w normalnej temperaturze pokojowej (20°C ± 5°C).**
- m) **Podczas utylizacji akumulatorów należy oddzielić od siebie akumulatory o różnych systemach elektromechanicznych.**
- n) **Akumulatory należy ładować tylko w ładowarkach, które poleci producent.** Dla ładowarki, która nadaje się do ładowania określonych akumulatorów istnieje niebezpieczeństwo pożaru, gdy użyte zostaną inne akumulatory.
- o) **Nie używaj ogniw lub modułu**

akumulatora nie przeznaczanego do pracy z danym urządzeniem.

- p) **Trzymaj ogniw i moduł akumulatora poza zasięgiem dzieci.**
- q) **Zachowaj oryginalne instrukcje produktu do wglądu.**
- r) **Kiedy to możliwe, wyjmuj moduł akumulatora, jeśli urządzenia się nie używa.**
- s) **Zużyte ogniw i akumulatory utylizuj zgodnie z zasadami gospodarki odpadami.**

SYMBOLE

	Aby zmniejszyć niebezpieczeństwo odniesienia obrażeń, użytkownik powinien przeczytać podręcznik z instrukcjami
	Nie wystawiać na działanie deszczu lub wody
	Nie wrzucać do ognia
	Klasa III
	Nie kierować strumienia światła bezpośrednio do oczu.
	Wymień uszkodzony ekran ochronny
 Li-Ion	Nie wyrzucać akumulatorów, Oddawać użyte baterie do odpowiednich punktów zbierania lub recyklingu.
	Odpady wyrobów elektrycznych nie powinny być wyrzucane razem z odpadami gospodarstwa domowego. Należy korzystać z recyklingu, jeśli istnieje odpowiednia infrastruktura. Porady dotyczące recyklingu można uzyskać u władz lokalnych lub sprzedawcy detalicznego.
	x1NR18/65-y: Cylindryczne litowo-jonowe ogniw akumulatorowe o maks. średnicy 18 mm i maks. wysokości 65 mm; „x” oznacza liczbę ogniw połączonych szeregowo, puste gdy 1; „-y” oznacza liczbę ogniw połączonych równoległe, puste gdy 1.

1. RĘKOJEŚĆ
2. RĄCZKA
3. POKRĘTŁO REGULACYJNE
4. HACZYK
5. PODSTAWA PŁASKA
6. PODKŁADKA GUMOWA
7. PODSTAWA
8. OPRAWA PRZEDNIA
9. WŁĄCZNIK/WYŁĄCZNIK

Nie wszystkie pokazane na ilustracji akcesoria są dostarczane standardowo.

DANE TECHNICZNE

Typ **WX026 WX026.9(0- oznaczenie urządzenia, typ lamp)**

	WX026	WX026.9
Napięcie znamionowe	20V \equiv Maksimum*	
Napięcie ładowarki	100-240V ~ 50/60Hz	
Lumeny	1500LM	
Masa urządzenia	2.2kg	1.8kg

*Napięcie mierzone bez obciążenia. Początkowe napięcie akumulatora osiąga maksymalną wartość 20V. Napięcie nominalne wynosi 18V.

AKCESORIA

	WX026	WX026.9
Akumulator (2.0Ah WA3551.1)	1	/
Ładowarki (0.4A WA3760)	1	/

INSTRUKCJE OBSŁUGI



UWAGA: Przed użyciem narzędzia przeczytać uważnie instrukcję obsługi.

DZIAŁANIE	RYСУNEK
PRZED PRACĄ	
Ładowanie akumulatora	Zob. Rys. A
Instalowanie akumulatora	Zob. Rys. B
Wymijowanie akumulatora	Zob. Rys. C
Działanie	
URUCHAMIANIE I ZATRZYMYWANIE	
W celu włączenia lampy należy wcisnąć włącznik oznaczony symbolem "I". W celu wyłączenia lampy należy wcisnąć przycisk oznaczony symbolem "O".	Zob. Rys. D
OSTRZEŻENIE! Nie kierować strumienia światła bezpośrednio do oczu.	
Sposób umieszczenia lampy OSTRZEŻENIE! Aby zapobiec ryzyku spadnięcia urządzenia, upewnić się czy lampy robocza jest bezpiecznie umieszczona.	
Do zawieszania lampy należy użyć hak OSTRZEŻENIE! Zabrania się zawieszania lampy za przewód zasilania!	Zob. Rys. E
Ustawienie lampy wykonać z pomocą podstawy. NOTATKA: Do unieruchomienia lampy w danym miejscu można użyć śruby.	Zob. Rys. F
Uchwyt można zastosować do zawieszania lampy	Zob. Rys. G
Regulacja ustawienia reflektora	
Reflektor lampy można ustawić w wielu pozycjach. Do zmiany ustawienia fabrycznego, poluzować pokrętko regulacyjne lampy. Reflektor ustawić w wymaganej pozycji, dokręcić pokrętko regulacyjne.	Zob. Rys. H
UWAGA! Wystrzegać się włożenia rąk lub palców pomiędzy reflektor i podstawę podczas regulacji ustawienia – ryzyko pojawienia się niebezpieczeństwa!	

KONSERWACJA

Zaleca się zakup wszystkich akcesoriów w sklepie, gdzie zakupiono narzędzie. Więcej szczegółów można znaleźć w dodatkowym opakowaniu. Personel sklepu może również udzielić pomocy i porad.

DEKLARACJA ZGODNOŚCI

My,
POSITEC Germany GmbH
Konrad-Adenauer-Ufer 37
50668 Köln

Deklarujemy, że produkt,
Opis **Lampa na akumulatorki**
Typ **WX026 WX026.9(0- oznaczenie urządzenia, typ lampy)**
Funkcja **Oświetlanie**

Jest zgodny z następującymi dyrektywami,
2011/65/EU, 2014/30/EU, EU No 1194/2012 z poprawkami w EU No 2015/1428

Normy są zgodne z

EN 55015
EN 61547
EN 60598-1
EN 60598-2-4
EN 62493



33

Suzhou 2018/08/04
Allen Ding
Zastępca głównego inżyniera, testowanie i certyfikacja

ELEMLÁMPÁJÁNAK/ MUNKALÁMPÁJÁNAK BIZTONSÁGI TÉNYEZŐI AZ AKKUS HOR- DOZHATÓ LÁMPA BIZ- TONSÁGI SZABÁLYAI TÖLTSE FEL AZ AKKUT A LEGELSŐ HASZNÁLAT ELŐTT

FIGYELEM: E termék használata előtt olvassa el, értse meg és tartsa be a jelen kézikönyvben található Biztonsági szabályokat és Használati útmutatót.

ŐRIZZE MEG EZEKET AZ UTASÍTÁSOKAT! OLVASSA EL AZ ÖSSZES UTASÍTÁST! BIZTONSÁGI SZ- ABÁLYOPK

FIGYELEM: E hordozható lámpa legelső használata előtt olvassa el és értse meg a jelen kézikönyvben található összes utasítást. Ha nem tartja be a figyelmeztetéseket és utasításokat, az komoly sérülésekhez vezethet.

1. Ismerkedjen meg hordozható akkus lámpájával. Figyelmesen olvassa el a kezelő kézikönyvét.

Ismerje meg a lámpa használati területeit és a használat korlátait, valamint a lámpa használatával járó potenciális kockázatokat.

2. Kizárólag az ajánlott akkucsomagot és töltőállványt/transzformátort használja.

Az ajánlottól eltérő akkucsomag használata kárt tehet ebben a hordozható lámpában, mely felrobbanhat, felgyulladhat vagy személyi sérüléseket okozhat.

Modell	Akkumulátor	Töltőállvány/ Transzformátor
WX026 WX026.9	*2.0Ah WA3551.1	*0.4A WA3760

* A fent felsorolt töltő és akkucsomag modellek csak tájékoztató jellegűek, a felsoroltakán kívül a cégünk által gyártott munkalámpákhoz találó más modellek közül is választhat. Az üzlet személyzete segíthet és részletes tanácsokkal szolgálhat.









- Bármilyen szokványos karbantartás vagy tisztítás, illetve izzócseré előtt az akkucsomagot vegye ki a hordozható lámpából.**
- Várjon néhány percet az izzócseré előtt, hogy a hordozható lámpa lehűlhessen.
- Soha ne szerelje szét a lámpát.
- Ne helyezze tűz- vagy hőforrás közelébe a lámpát vagy az akkucsomagot. A hő felrobbanthatja őket. A nagyon károsodott vagy elhasznált akkucsomagot ne tűzben semmisítse meg. A tűzben az akkucsomag felrobbanhat.
- A hordozható lámpát vagy a töltőállványt/transzformátort ne működtesse gyúlékony folyadékok közelében vagy robbanékony gázokat tartalmazó légkörben.** A belső szikrák miatt ezek felgyulladhatnak.
- Az áramütés veszélyének csökkentése miatt a hordozható lámpát ne merítse vízbe vagy egyéb folyadékba.** Ne helyezze vagy ne tárolja a lámpát olyan helyen ahonnan leeshet vagy ahonnan egy csöbe vagy lefolyóba kerülhet.
- Ne engedélyezze, hogy a hordozható lámpát felügyelet nélküli gyerekek használják. Ez nem játékszer.** Az izzó akkor is felforrósodik, ha a lámpát csak rövid ideig használták. Ez a magas hőmérséklet égési sérüléseket okozhat.
- NE HASZNÁLJA AZ ÁGYBAN VAGY A HÁLÓZÁKBAN A HORDOZHATÓ LÁMPÁT, ÉS NE ENGEDÉLYEZZE ILYENSZERŰ HASZNÁLATÁT.** E lámpa felforrósodott lencsési megolvaszthatják a textilanyagokat és égési sérüléseket okozhatnak.
- A lámpát tartsa tisztán és szárazon, olaj- és zsírmentesen.** A lámpát tiszta ronggyal tisztítsa. Soha ne használjon fékolajot, benzint, kőolajszármazékokat vagy bármilyen egyéb erős oldószert a hordozható lámpa tisztításához.

AZ AKKUMULÁTORRAL KAPCSOLATOS BIZ- TONSÁGI FIGYELMEZ- TETÉSEK

- Az akkumulátort ne szedje szét, ne nyissa fel és ne vágja meg.**
- Ne zárja rövidre az akkumulátort. Az akkumulátorokat ne tárolja olyan dobozban vagy fiókban, ahol rövidre zárhatják egymást, vagy valamilyen vezető anyag a rövidzárlatukat okozhatja.** Az akkumulátorokat használaton kívül tartsa a fém tárgyaktól, például gemkapcsoktól, pénzérméktől, kulcsoktól, szögektől, csavaroktól vagy más kis fém tárgyaktól távol, mert ezek összekapcsolhatják a pólusokat. Az akkumulátor pólusainak rövidzárlata égés- és tűzveszélyes.
- Ne tegye ki hőnek vagy tűznek az akkumulátort. Ne tárolja közvetlen**

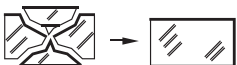
SZIMBÓLUMOK

- napfényben.
- d) **Az akkumulátort ne tegye ki ütésnek.**
- e) **Ha az akkumulátor szivárog, vigyázzon, hogy a folyadék ne kerüljön a bőrre vagy szembe. Amennyiben a bőrre vagy szembe kerül, az érintett területet mossa le bő vízzel, és forduljon orvoshoz.**
- f) **Az akkumulátor vagy egy cella lenyelése esetén azonnal forduljon orvoshoz.**
- g) **Vigyázzon, hogy az akkumulátor tiszta és száraz maradjon.**
- h) **Ha az akkumulátor pólusaira szennyeződés kerül, azt egy tiszta, száraz ruhával törölje le.**
- i) **Az akkumulátort használat előtt fel kell tölteni. A töltést mindig az utasításoknak megfelelően, helyes eljárást használva végezze.**
- j) **Használaton kívül ne hagyja töltőn az akkumulátort.**
- k) **Hosszan tartó tárolást követően a maximális teljesítmény elérése érdekében szükséges lehet, hogy az akkumulátort többször feltöltse és lemerítse.**
- l) **Az akkumulátor szobahőmérsékleten (20°C ± 5°C) használva nyújtja a legjobb teljesítményt.**
- m) **Az akkumulátorok ártalmatlanításakor a különböző elektrokémiai rendszereket különítse el egymástól.**
- n) **Csak a WORX által javasolt töltővel töltsse fel.** Kizárólag a készülékhez való használatra mellékelt töltőt használja. Ha egy adott akkumulátorhoz megfelelő töltőt másik akkumulátorral használ, az tűzveszélyes lehet.
- o) **Ne használjon a készülékkel való használatra tervezettől eltérő akkumulátort.**
- p) **Az akkumulátor gyermekektől távol tartandó.**
- q) **Őrizze meg a termékhez mellékelt utasításokat, a későbbiekben szüksége lehet ezekre.**
- r) **Amikor a szerszámot nem használja, vegye ki belőle az akkumulátort.**
- s) **Ártalmatlanításnál megfelelően járjon el.**

	A sérülésveszély csökkentése érdekében a felhasználónak el kell olvasnia az utasításokat
	Ne tegye ki esőnek vagy víznek
	Ne dobja tűzbe
	III. osztály
	Soha ne nézzen bele a munkalámpa fénysugarába
	Az összes repedt védőt azonnal cserélje ki
	Az elemeket ne dobja ki, a lemerült elemeket vigye a helyi gyűjtő- vagy újrahasznosító pontokra.
	A leselejtezett elektromos készülékek nem dobhatók ki a háztartási hulladékkal. Ha van a közelben elektromos hulladék gyűjtő udvar, vigye oda a készüléket. Az újrahasznosítási lehetőségekről tájékozódjon a helyi hatóságoknál vagy a kereskedőnél.
	xINR18/65-y: Hengeres lítium-ion akkumulátorcellák 18mm-es maximális átmérővel és 65mm-es maximális magassággal; az "x" a sorosan kötött cellákat jelöli, üres, ha a szám 1; az "y" a párhuzamosan kötött cellákat jelöli, üres, ha a szám 1.

1. FOGANTYÚ BURKOLAT
2. FOGANTYÚ
3. ÁLLÍTÓGOMB
4. FÜL
5. KONZOLTALP
6. GUMIPAD
7. KONZOL
8. ELÜLSŐ BURKOLAT
9. KI/BEKAPCSOLÓ GOMB

Nem minden készülék tartalmazza valamennyi, a fentiekben felsorolt alkatrészt.

MŰSZAKI ADATOK

Típus **WX026 WX026.9(0- a lámpa rendeltetés)**

	WX026	WX026.9
Feszültség	20V --- Max*	
Akkutöltő feszültség	100-240V ~ 50/60Hz	
Fényerő	1500LM	
A készülék súlya	2,2 kg	1,8 kg

*Terhelés nélküli feszültség. Az akkumulátor kezdő feszültsége maximum 20 volt. A névleges feszültség 18 volt.

TARTOZÉKOK

	WX026	WX026.9
Akkumulátor (2,0 Ah WA3551.1)	1	/
Akkumulátortöltő (0,4 A WA3760)	1	/

HASZNÁLATI UTASÍTÁSOK



MEGJEGYZÉS: Mielőtt a szerszámot használná, olvassa el figyelmesen az utasításokat.

MŰVELET	ÁBRA
MŰKÖDTETÉS ELŐTT	
Az akkumulátor feltöltése	Lásd az A ábrát
Az akkumulátor behelyezése	Lásd a B ábrát
Az akkumulátor eltávolítása	Lásd a C ábrát
Működés	
ELINDÍTÁS ÉS LEÁLLÍTÁS A lámpa bekapcsolását az "I"-vel jelölt On/Off gomb megnyomásával végezze (1). A lámpa kikapcsolását az "O"-val jelölt On/Off gomb megnyomásával végezze (1).	Lásd a D ábrát
FIGYELEM! A fénycsóvát nem irányítsa a saját szemébe.	
A lámpa elhelyezése FIGYELEM! Gondoskodjon a lámpa biztonságos elhelyezéséről, hogy elkerülje a lezuhanás kockázatát.	
A horog használata a lámpa felaggatásához FIGYELEM! Soha ne akassza a lámpát elektromos kábelekre!	Lásd az E ábrát
A konzol használata a lámpa pozíciójának a beállításához MEGJ.: A munkalámpa rögzítéséhez csavart is használhat.	Lásd az F ábrát
A konzol használata a lámpa felaggatásához	Lásd a G ábrát
Állítható fejegység	
A munkalámpa fejegysége sokféle pozícióba állítható. Az alappozíció módosítása érdekében forgassa el azt az állítóbütyköt, amely meglazítja a lámpa rögzítését. Állítsa a fejet a kívánt pozícióba, majd húzza meg az állítóbütyköt. VIGYÁZAT! Az esetleges kockázatok elkerülése végett, a lámpa pozícionálása során ne dugja a kezét vagy az ujjait az állítható fejegység és a konzol közé!	Lásd a H ábrát

KARBANTARTÁS

Javasoljuk, hogy a tartozékokat ugyanabból a boltból vásárolja meg, ahol a szerszámot is vásárolta. További részleteket a tartozék csomagolásán talál. Kérjen segítséget és tanácsot a bolti eladóktól.

MEGFELELŐSÉGI NYILATKOZAT

A gyártó,
POSITEC Germany GmbH
Konrad-Adenauer-Ufer 37
50668 Köln

Kijelenti, hogy a termék:
Leírás **Akkus lámpa**
Típus **WX026 WX026.9(0- a lámpa rendeltetése)**
Rendeltetés **Világítás**

Megfelel a következő irányelveknek:
2011/65/EU, 2014/30/EU, EU 1194/2012
kiegészítve az EU 2015/1428-al

Az alábbi normáknak
EN 55015
EN 61547
EN 60598-1
EN 60598-2-4
EN 62493



Suzhou 2018/08/04
Allen Ding
Helyettes főmérnöke, Tesztelés és minősítés

CONSIDERENȚE DE SIGURANȚĂ LEGATE DE LANTERNĂ/LAMPA DVS. DE LUCRU REGULI DE SIGURANȚĂ PENTRU LAMPA PORTABILĂ CU ACUMULATOR ÎNCĂRCAȚI ACUMULATORUL ÎNAINTE DE PRIMA UTILIZARE

⚠ ATENȚIE: Înainte de a trece la utilizarea acestui produs, citiți, înțelegeți și respectați Reguliile de siguranță și instrucțiunile de utilizare din acest manual.

PĂSTRAȚI ACESTE INSTRUCȚIUNI! CITIȚI TOATE INSTRUCȚIUNILE! INSTRUCȚIUNI DE SIGURANȚĂ

⚠ AVERTISMENT! Înainte de a trece la utilizarea acestei lămpi portabile, fiți sigur că ați citit și înțeles toate instrucțiunile din acest manual. Nerespectarea avertismentelor și instrucțiunilor poate cauza răni grave.

- 1. Familiarizați-vă cu lampa dvs. portabilă cu acumulator. Citiți cu atenție manualul utilizatorului.** Aflați atât domeniile de utilizare și restricțiile utilizării lămpii cât și riscurile potențiale legate de această lampă.
- 2. Utilizați numai blocul de acumulatori și standul de reincărcare/transformatorul recomandat.** Orice încercare de a utiliza un alt bloc de acumulatori va duce la deteriorarea acestei lămpi portabile care poate exploda, poate declanșa un incendiu sau poate cauza leziuni corporale.

Exemplary	Acumulator	Stand de reincărcare/ transformator
WX026 WX026.9	*2,0 Ah WA3551.1	*0,4A WA3760

* Modelele de încărcător și de bloc de acumuloatoare enumerate mai sus sunt numai în scop informativ.

Dvs. puteți alege și alte modele care sunt adaptate lămpii de lucru fabricată de firma noastră.

Personalul magazinului vă poate ajuta și vă poate oferi sfaturi detaliate.

- 3. Scoateți blocul acumulatorilor din lampa portabilă înainte de-a înlocui becul sau de-a efectua orice întreținere și curățare de rutină.**
- 4. Dacă l-ați folosit deja, așteptați câteva minute răcirea lămpii și efectuați înlocuirea becului numai după acest interval.**
- 5. Nu dezamblați niciodată această lampă portabilă.**
- 6. Nu așezați niciodată lampa portabilă sau blocul de acumulatori în apropierea focului sau a surselor de căldură. Acestea pot exploda. De asemenea, nu scăpați de blocul de acumuloatoare prin încinerare. Chiar dacă este foarte deteriorat sau complet uzat, acumulatorul poate exploda în foc.**
- 7. Nu utilizați lampa portabilă sau standul de reincărcare/transformatorul în apropierea lichidelor inflamabile sau în atmosfere gazoasă sau cu risc de explozie.** Scânteile din interiorul lămpii pot aprinde gazele.
- 8. Pentru a reduce riscul electrocutării, nu scufundați lampa în apă sau în lichide.** Nu așezați și nu depozitați lampa portabilă în locuri de unde poate să cadă sau poate să ajungă într-o țevă sau o canalizare.
- 9. Nu permiteți copiilor nesupravegheați să utilizeze această lampă. Aceasta nu este o jucărie. Temperatura becului ajunge foarte ridicată într-o perioadă foarte scurtă de timp.** Dacă este atins, becul fierbinte poate cauza arsuri ale pielii.
- 10. NU UTILIZAȚI ȘI NU PERMITEȚI UTILIZAREA LĂMPII PORTABILE ÎN PAT SAU ÎN SACI DE DORMIT.** Această lampă poate topi materialul din care sunt fabricate acestea și poate cauza arsuri ale pielii.
- 11. Păstrați lampa uscată, curată, fără urme de ulei sau unsoare. Curățați lampa întotdeauna cu o cârpă curată.** La curățarea lămpii portabile nu utilizați niciodată lichid de frână, benzină sau produse pe bază de petrol și nici solvenți puternici.









AVERTISMENTE DE SIGURANȚĂ PENTRU ACUMULATOR

- a) Nu demontați, deschideți sau rupeți celulele sau acumulatorul.**
- b) Nu scurtcircuitați un acumulator. Nu depozitați acumuloatoarele la întâmplare într-o cutie sau într-un sertar unde s-ar putea scurtcircuita între ele sau prin materiale conductoare.** Când acumulatorul nu este utilizat, țineți-l la distanță de alte obiecte metalice, precum agrafele de birou, monede, chei, cuie, șuruburi sau alte obiecte metalice

mici, care pot crea contact între cele două borne. Scurtcircuitarea bornelor acumulatorului poate cauza arsuri sau incendii.

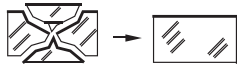
- c) **Nu expuneți acumulatorul la căldură sau foc. Evitați depozitarea în lumina directă a soarelui.**
- d) **Nu supuneți acumulatorul la șocuri mecanice.**
- e) **În cazul scurgerii acumulatorului, aveți grijă ca lichidul să nu intre în contact cu pielea sau ochii. În cazul contactului, spălați zona afectată cu apă din belșug și solicitați asistență medicală.**
- f) **Consultați medicul imediat dacă ați înghițit o celulă sau un acumulator.**
- g) **Mențineți acumulatorul curat și uscat.**
- h) **Ștergeți bornele acumulatorului cu o cârpă curată și uscată dacă se murdăresc.**
- i) **Acumulatorul trebuie încărcat înainte de utilizare. Consultați întotdeauna aceste instrucțiuni și utilizați procedura de încărcare corectă.**
- j) **Nu lăsați acumulatorul la încărcat dacă nu îl utilizați.**
- k) **După perioade extinse de depozitare, poate fi necesară încărcarea și descărcarea acumulatorului de mai multe ori pentru a obține performanțe maxime.**
- l) **Acumulatorul oferă cele mai bune performanțe când este operat la temperatura normală a camerei (20°C±5°C).**
- m) **Când depuneți la deșeurii acumulatorii, păstrați separat acumulatorii de un sistem electrochimic diferit.**
- n) **Reîncărcați folosind doar încărcătorul specificat de POSITEC. Nu utilizați niciun alt încărcător în afară de cel conceput specific pentru utilizarea cu acest echipament. Un încărcător destinat unui anumit tip de acumulator poate genera riscul de izbucnire a incendiilor dacă este utilizat cu un alt acumulator.**
- o) **Nu utilizați acumulatorii care nu sunt concepuți pentru utilizarea cu acest echipament.**
- p) **Nu lăsați acumulatorul la îndemâna copiilor.**
- q) **Păstrați documentația originală a produsului pentru consultări ulterioare.**
- r) **Scoateți acumulatorul din echipament dacă nu îl utilizați.**
- s) **Depuneți acumulatorul la deșeurii în mod corespunzător.**

SIMBOLURI

	Pentru a reduce riscul de accidentări, utilizatorul trebuie să citească manualul de instrucțiuni
	Nu expuneți la ploaie sau apă
	Nu ardeți
	Clasa III
	Nu vă uitați direct în fasciculul lămpii
	Înlocuiți fără întârziere toate apărătorii crăpate
 Li-Ion	Nu aruncați acumulatorii. Returnați acumulatorii consumați la punctul local de colectare sau reciclare.
	Produsele electrice nu trebuie depuse la deșeurii împreună cu gunoii menajeri. Vă rugăm să depuneți produsele electrice la unitățile de reciclare existente. Consultați-vă cu autoritățile locale sau cu distribuitorul pentru sfaturi privind reciclarea.
	xINR18/65-y: Celule cilindrice de acumulator cu litiu-ion, cu diametrul maxim de 18 mm și înălțimea maximă de 65 mm; „x” reprezintă numărul de celule conectate în serie, gol în cazul unei (1) celule; „-y” reprezintă numărul de celule conectate în paralel, gol în cazul unei (1) celule.

1. MANȘON MÂNER
2. MÂNER
3. BUTON DE REGLARE
4. CÂRLIG
5. TALPA CONSOLEI
6. SUPORT DE GUMĂ
7. CONSOLĂ
8. APĂRĂTOARE FRONTALĂ
9. BUTON DE PORNIRE/OPRIRE

Nu toate accesoriile ilustrate sau descrise sunt incluse în livrarea standard.

DATE TEHNICE

Tip **WX026 WX026.9(0- destinația lămpii)**

	WX026	WX026.9
Tensiune nominală	20V $\overline{\text{---}}$ Max*	
Tensiune încărcător	100-240V ~ 50/60Hz	
Putere luminoasă	1500LM	
Greutate unealtă	2,2 kg	1,8 kg

* Tensiune măsurată în gol. Tensiunea inițială a bateriei atinge maximum 20 volți. Tensiunea nominală este de 18 volți.

ACCESORII

	WX026	WX026.9
Accumulator (2,0 Ah WA3551.1)	1	/
Încărcător (0,4 A WA3760)	1	/

INSTRUCȚIUNI DE UTILIZARE



NOTĂ: Înainte de a utiliza unealta, citiți cu atenție manualul de instrucțiuni.

AȚIUNE	FIGURA
ÎNAINTE DE OPERAȚIUNEA	
Încărcarea acumulatorului	Vezi Rys. A
Instalarea acumulatorului	Vezi Rys. B
Scoaterea acumulatorului	Vezi Rys. C
Operațiune	
Pornirea / Oprirea Pentru a aprinde lampa, apăsați butonul on/off (1) marcat cu "I". Pentru a stinge lampa, apăsați butonul on/off (1) marcat cu "O".	Vezi Rys. D
 AVERTISMENT! Nu îndreptați fasciculul luminos către ochii dvs !	
Așezarea lămpii  AVERTISMENT! Asigurați-vă că lampa de lucru este așezată într-o poziție sigură pentru a evita riscurile căderii acestora.	
Utilizarea cârligului pentru a agăța lampa  AVERTISMENT! Nu agățați lampa pe cabluri electrice!	Vezi Rys. E
Utilizarea consolei pentru a regla poziția lămpii OBS.: Pentru fixarea lămpii la locul ei puteți folosi și un șurub.	Vezi Rys. F
Utilizarea consolei pentru a agăța lampa	Vezi Rys. G
Cap reglabil	
Capul lămpii de lucru poate fi reglat într-o mare varietate de poziții. Pentru a schimba poziția de bază, rotiți butonul de reglare în sensul slăbirii fixării capului. Așezați capul lămpii în poziția dorită după care strângeți din nou butonul de reglare. ATENȚIE! Pentru a preîntâmpina toate riscurile potențiale, în timpul operațiunii de reglare a lămpii de lucru nu introduceți mâinile sau degetele între capul reglabil și consolă!	Vezi Rys. H

ÎNTREȚINERE

Vă recomandăm să achiziționați accesoriile de la același magazin de la care ați cumpărat unealta. Consultați ambalajul accesoriului pentru detalii suplimentare. Personalul din magazin vă poate oferi asistență și sfaturi.

DECLARAȚIE DE CONFORMITATE

Subsemnații,
POSITEC Germany GmbH
Konrad-Adenauer-Ufer 37
50668 Köln

Declarăm că produsul,
Descriere **Lampă cu acumulator**
Tip **WX026 WX026.9(0- destinația lămpii)**
Funcție **Iluminat**

Respectă următoarele Directive,
2011/65/EU, 2014/30/EU, EU 1194/2012
amendată de EU 2015/1428

Se conformează standardelor
EN 55015
EN 61547
EN 60598-1
EN 60598-2-4
EN 62493



Suzhou 2018/08/04
Allen Ding
Adjunct Inginer șef, Testare și certificare

BEZPEČNOSTNÍ POKYNY PRO VAŠI LAMPU / PRACOVNÍ SVÍTILNU BEZPEČNOSTNÍ PŘEDPISY PRO AKUMULÁTOROVOU PŘENOSNOU RUČNÍ SVÍTILNU PŘED PRVNÍM POUŽITÍM NABIJTE AKUMULÁTOR

! **UPOZORNĚNÍ:** Před použitím výrobku si prostudujte, plně pochopte a dodržujte veškeré bezpečnostní pokyny a pokyny k obsluze uvedené v tomto návodu k obsluze.

TENTO NÁVOD USCHOVEJTE! PROSTUDUJTE SI VŠECHNY POKYNY! BEZPEČNOSTNÍ POKYNY

! **VAROVÁNÍ!** Před použitím této přenosné ruční svítilny se ujistěte, zda jste si prostudovali všechny pokyny a zda jste je plně pochopili. Nedodržení bezpečnostních varování a pokynů může vést k úrazu elektrickým proudem, k vzniku požáru nebo k vážnému úrazu.

- 1. Seznamte se s vaší akumulátorovou přenosnou ruční svítilnou. Pozorně si prostudujte návod k obsluze.**
Naučte se jejímu používání a určitým omezením, stejně tak vezměte na vědomí určitá rizika spojená s používáním této svítilny.
- 2. Používejte pouze doporučené akumulátory a nabíjecí stojan / transformátor.**
Jakýkoli pokus o použití jiného akumulátoru může způsobit poškození přenosné ruční svítilny, případně by mohlo dojít k explozi, vzniku požáru nebo zranění.

ČÍSLO Modelu	Akumulátor	Nabíjecí stojan / transformátor
WX026 WX026.9	*2.0Ah WA3551.1	*0.4A WA3760

* Vyše uvedené modely nabíječek a akumulátorů

jsou pouze informativní, můžete také zvolit jiné modely vhodné k použití se svítilnou vyrobenou naší společností. Naši obchodníci vám rádi pomohou a nabídnou detailní poradenství.

- 3. Před výměnou žárovky nebo před prováděním jakékoliv běžné údržby nebo čištění vyjměte z přenosné svítilny akumulátor.**
- 4. Před výměnou žárovky nechejte svítilnu, pokud byla použita, několik minut zchladnout.**
- 5. Přenosnou ruční svítilnu nerozebírejte.**
- 6. Přenosnou ruční svítilnu ani akumulátor nepokládejte v blízkosti otevřeného plamene nebo tepelných zdrojů. Mohlo by dojít k explozi. Dosloužilé akumulátory nespalujte, a to ani v případě, že jsou značně poškozeny nebo zcela opotřebený. Akumulátory mohou v ohni explodovat.**
- 7. Přenosnou ruční svítilnu ani kulturní stojan / transformátor neprovazujte v blízkosti hořlavých kapalin nebo plynů, případně ani ve výbušném prostředí.** Jiskření může způsobit vznícení výparů.
- 8. Chcete-li snížit riziko úrazu elektrickým proudem, neponožte ruční svítilnu do vody nebo jiné kapaliny.** Nepokládejte ani neskladujte ruční svítilnu v místě, kde by mohlo dojít k jejímu pádu nebo sklouznutí do vody nebo umyvadla.
- 9. Zabraňte dětem používat přenosnou svítilnu bez dozoru. Nejedná se o hračku. Teplota žárovky i po krátkém použití prudce vzroste.** Tato vysoká teplota může při doteku způsobit popálení.
- 10. NEPOUŽÍVEJTE A TAKÉ ZABRAŇTE POUŽITÍ PŘENOSNÉ SVÍTILNY V POSTELI A VE SPACÍM PYTLI.** Žárovka této přenosné ruční svítilny může roztavit tkaniny a může dojít k popálení.
- 11. Svítilnu udržujte v suchu, čistotě a z dosahu maziv a tuků. Při čištění používejte vždy čisté hadřík.** K čištění ruční svítilny nikdy nepoužívejte brzdovou kapalinu, benzín nebo kapaliny na ropné bázi, ani žádné silné rozpouštědla.









BEZPEČNOSTNÍ VAROVÁNÍ TÝKAJÍCÍ SE BATERIÍ

- a) Nepokoušejte se demontovat, rozebírat nebo rozřezávat baterie nebo její články.**
- b) Neprovádějte zkratování baterie. Neukládejte baterie nahodile v krabicích nebo v zásuvkách, kde by mohlo dojít k jejich vzájemnému zkratování nebo k zkratování způsobenému jinými předměty.** Není-li baterie používána, udržujte ji v bezpečné vzdálenosti od sponek na papíru, mincí, klíčů, hřebíků, šroubů nebo jiných malých kovových předmětů, které mohou způsobit propojení kontaktů

baterie. Zkratování kontaktů baterie může způsobit popáleniny nebo požár.

- c) **Nevystavujte baterii působení horka nebo ohně. Vyvarujte se skladování baterií na otevřeném slunci.**
- d) **Nevystavujte baterii mechanickým rázům.**
- e) **Dojde-li k úniku kapaliny z baterie, zabraňte tomu, aby se tato kapalina dostala do kontaktu s pokožkou nebo aby zasáhla oči. Dojde-li k takovému kontaktu, zasažené místo omyjte značným množstvím vody a vyhledejte lékařské ošetření.**
- f) **Dojde-li k požití kapaliny z baterie, vyhledejte okamžité lékařské ošetření.**
- g) **Udržujte baterie čisté a suché.**
- h) **Jsou-li svorky baterie znečištěny, otřete je čistým a suchým hadříkem.**
- i) **Baterie musí být před použitím nabitá. Vždy postupujte podle uvedených pokynů a používejte správný postup nabíjení.**
- j) **Nenechávejte baterii nabíjet, nebude-li baterie použita.**
- k) **Po dlouhodobém uložení budete možná muset provést několik cyklů nabíjení a vybíjení, aby baterie dosáhla svého maximálního výkonu.**
- l) **Baterie poskytuje nejvyšší výkon, je-li používána při běžné pokojové teplotě (20°C±5°C).**
- m) **Při likvidaci baterií oddělte od sebe baterie s odlišnými elektrochemickými systémy.**
- n) **Provádějte nabíjení pouze v nabíječce, která je specifikovaná společností WORX. Nepoužívejte jinou nabíječku, než je nabíječka speciálně dodaná pro použití s tímto zařízením.** Nabíječka, která je vhodná pro jeden typ baterie, může při použití jiného typu baterie vytvářet riziko způsobení požáru.
- o) **Nepoužívejte žádnou baterii, která není určena pro použití s tímto zařízením.**
- p) **Ukládejte baterie mimo dosah dětí.**
- q) **Ušchovejte originální dokumentaci k tomuto výrobku pro budoucí odkazy.**
- r) **Není-li zařízení používáno, vyjměte z něj baterii.**
- s) **Provádějte řádnou likvidaci baterie.**

SYMBOLY

	Pro omezení rizika zranění si pečlivě přečtěte návod k obsluze
	Nevystavujte dešti nebo vodě
	Nevystavujte ohni
	Třída III
	Neďivejte se přímo do světelného zdroje
	Vyměňte všechny popraskané ochranné štíty
 Li-Ion	Baterie neodhazujte do komunálního odpadu. Odevzdejte je do sběren pro likvidaci (recyklaci) speciálního odpadu.
	
	Vysloužilé elektrické přístroje nevyhazujte společně s domovním odpadem. Nářadí recyklujte ve sběrnách k tomu účelu zřízených. O možnostech recyklace se informujte na místních úřadech nebo u prodejce.
	xiNR18/65-y: Válcové baterie Li-Ion s maximálním průměrem 18 mm a s maximální výškou 65 mm. „x“ znamená počet článků zapojených do série, prázdný údaj, je-li 1, „-y“ znamená počet článků zapojených paralelně, prázdný údaj, je-li 1.

1. PŘESUVKA RUKOJETI

2. RUKOJEŤ

3. STAVITELNÁ RUKOJEŤ

4. HÁČEK

5. DOSEDACÍ PLOCHA PODPĚRY

6. PRYŽOVÁ PODLOŽKA

7. PODPĚRA

8. PŘEDNÍ KRYT

9. VYPÍNAČ

Standardní dodávka nemusí obsahovat veškeré vyobrazené či popsané příslušenství.

TECHNICKÉ ÚDAJE

Typ **WX026 WX026.9(0- označení strojního zařízení, zástupce pro svítilny)**

	WX026	WX026.9
Jmenovité napájecí napětí	20V $\overline{=}$ Max*	
Napětí nabíječky	100-240V ~ 50/60Hz	
Světelný tok	1500LM	
Hmotnost přístroje	2.2kg	1.8kg

* Napětí měřené bez zátěže. Počáteční napětí baterie dosáhne maximálně 20 voltů. Jmenovité napětí je 18 voltů.

PŘÍSLUŠENSTVÍ

	WX026	WX026.9
Akumulátor (2.0Ah WA3551.1)	1	/
Nabíječka (0.4A WA3760)	1	/

NÁVOD K POUŽITÍ



POZNÁMKA: Před tím než začnete narádi používat, přečtěte si pečlivě manuál.

PROVÁDĚNÝ ÚKON	OBRÁZEK
PŘED ZAHÁJENÍM PRÁCE	
Nabíjení baterie	Viz Obr. A
Nasazení baterie	Viz Obr. B
Vyjmutí baterie	Viz Obr. C
POUŽITÍ	
Spuštění / zastavení Svítilnu rozsvítíte stiskem spínače zap./ vyp.(1) označeném "I". Svítilnu zhasnete stiskem spínače zap./ vyp.(1) označeném "O".	Viz Obr. D
 VAROVÁNÍ! Nesvítejte si přímo do očí.	
Umístění svítilny  VAROVÁNÍ! Ujistěte se, zda je svítilna bezpečně umístěna tak, aby nedošlo k jejímu pádu.	
K zavěšení svítilny použijte hák  VAROVÁNÍ! Svítilnu nezavěšujte na jakýkoliv elektrický kabe!	Viz Obr. E
K nastavení svítilny použijte podpěru DOPORUČENÍ: K zajištění svítilny na svém místě můžete použít šroub.	Viz Obr. F
Použití podpěry k zavěšení svítilny	Viz Obr. G
Stavitelná hlava	
Hlavu svítilny lze nastavit do různé polohy. Chcete-li základní polohu změnit, povolte stavitelnou rukojeť svítilny. Hlavu natočte do požadované polohy a stavitelnou rukojeť svítilny dotáhněte. UPOZORNĚNÍ! Do prostoru mezi stavitelnou hlavou a podpěrou při změně polohy hlavy nevkládejte prsty, aby nedošlo k úrazu!	Viz Obr. H

ÚDRŽBA

Doporučujeme, abyste si příslušenství zakoupili od stejného prodejce, u kterého jste koupili nářadí. Pro další detaily prostudujte obal příslušenství. V případě potřeby požádejte personál prodejny o pomoc a radu.

PROHLÁŠENÍ O SHODĚ

My,
POSITEC Germany GmbH
Konrad-Adenauer-Ufer 37
50668 Köln

Prohlašujeme, že tento výrobek
Popis **Svítilna napájená akumulátorem**
Typ **WX026 WX026.9(0- označení strojního zařízení, zástupce pro svítilny)**
Funkce **Osvětlovací těleso**

Splňuje následující směrnice
2011/65/EU, 2014/30/EU, EU č. 1194/2012 ve znění pozdějších předpisů EU č. 2015/1428

Splňované normy

EN 55015
EN 61547
EN 60598-1
EN 60598-2-4
EN 62493



Suzhou 2018/08/04

Allen Ding

Zástupce vrchní konstrukční kanceláře, Testování & Certifikace

BEZPEČNOSTNÉ POKYNY PRE VAŠU LAMPU / PRACOVNÉ OSVETLENIE BEZPEČNOSTNÉ PREDPISY PRE AKUMULÁTOROVÉ PRENOSNÉ RUČNÉ OSVETLENIE PRED PRVÝM POUŽITÍM NABITE AKUMULÁTOR

! **UPOZORNENIE:** Pred použitím výrobku si preštudujte, pochopte a dodržujte všetky bezpečnostné pokyny a pokyny k obsluhovaniu uvedené v tomto návode na obsluhu.

TENTO NÁVOD USCHOVAJTE! PREŠTUDUJTE SI VŠETKY POKYNY! BEZPEČNOSTNÉ POKYNY

! **VAROVANIE!** Pred použitím tohto prenosného ručného osvetlenia sa uistite, či ste si preštudovali všetky pokyny a či ste ich úplne pochopili. Nedodržanie bezpečnostných pokynov a inštrukcií môže viesť k úrazu elektrickým prúdom, k vzniku požiaru alebo k vážnemu úrazu.

- 1. Zoznámte sa s vaším akumulátorovým prenosným ručným osvetlením. Pozorne si preštudujte návod na obsluhu.**
Naučte sa ho používať aj s určitým obmedzením, uvedomte si taktiež určité riziká spojené s používaním tohto osvetlenia.
- 2. Používajte iba odporúčané akumulátory a nabíjaci stojan / transformátor.**
Akýkoľvek pokus o použitie iného akumulátora môže spôsobiť poškodenie ručného prenosného osvetlenia, prípadne by mohlo dôjsť k explózií, vzniku požiaru alebo zraneniu.

Číslo modelu	Jednotka Batérií	Nabíjaci stojan / transformátor
WX026 WX026.9	*2.0Ah WA3551.1	*0.4A WA3760

* Vyššie uvedené modely nabíjačiek a akumulátorov

sú iba informatívne, môžete tiež zvoliť iné modely vhodné na použitie s osvetlením vyrobeným našou spoločnosťou. Naši obchodníci vám radi pomôžu a ponúknu detailné poradenstvo.

- 3. Pred výmenou žiarovky alebo pred vykonávaním akejkoľvek bežnej údržby alebo čistením vyťahnite z prenosného osvetlenia akumulátor.**
- 4. Pred výmenou žiarovky nechajte osvetlenie, ak bolo použité, na niekoľko minút vychladnúť.**
- 5. Prenosné ručné osvetlenie nerozoberajte.**
- 6. Prenosné ručné osvetlenie nepokladajte v blízkosti otvoreného ohňa alebo teplotných zdrojov. Mohlo by dôjsť k explózií. Akumulátory, ktoré doslúžili, nepaľujte, a to ani v tom prípade, ak sú dosť poškodené alebo úplne opotrebované. Akumulátory môžu v ohni explodovať.**
- 7. Prenosné ručné osvetlenie ani akumulátory alebo nabíjaci stojan / transformátor nepoužívajte v blízkosti horľavých kvapalín alebo plynov, prípadne vo výbušnom prostredí.** Iskrenie môže spôsobiť vznietenie výparov.
- 8. Ak chcete znížiť riziko úrazu elektrickým prúdom, neponárajte ručné osvetlenie do vody alebo inej kvapaliny.** Neodkladajte ani neskladujte ručné osvetlenie na mieste, kde by mohlo dôjsť k pádu alebo skĺznutiu do vane alebo umyvadla.
- 9. Zabráňte deťom používať prenosné osvetlenie bez dozoru.** Nejedná sa o hračku. Teplota žiarovky aj po krátkom použití prudko rastie. Táto teplota môže pri dotyku spôsobiť popálenie.
- 10. NEPOUŽÍVAJTE A TIEŽ ZABRÁňte V POUŽITÍ PRENOSNÉHO OSVETLENIA V POSTELI A V SPACOM VAKU.** Žiarovka prenosného ručného osvetlenia môže roztopiť tkaniny a môže dôjsť k popáleniu.
- 11. Osvetlenie udržiavajte v suchu, čistote a mimo dosahu mazív a tukov. Pri čistení používajte vždy čistý kúsok látky.** Na čistenie ručného osvetlenia nikdy nepoužívajte brzdovú kvapalinu, benzín alebo kvapaliny na báze ropy, ani žiadne silné rozpúšťadlá.









BEZPEČNOSTNÉ VAROVANIA TÝKAJÚCE SA BATÉRIÍ

- a) Nepokúšajte sa demontovať, rozoberať alebo rozrezávať batérie alebo jej články.**
- b) Batériu neskratujte. Neukladajte batérie náhodne v škatuliach alebo v zásuvkách, kde by mohlo dôjsť k ich vzájomnému skratovaniu alebo k skratovaniu spôsobenému inými predmetmi.** Ak sa batéria nepoužíva, udržiavte ju v bezpečnej vzdialenosti od sponiek na papieri, minci, kľúčov, klincov, skrutiek alebo iných malých kovových predmetov, ktoré môžu spôsobiť prepojenie kontaktov batérie. Skratovanie kontaktov batérie

môže spôsobiť popálenie alebo požiar.

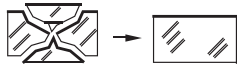
- c) **Nevystavujte batériu pôsobeniu tepla alebo ohňa. Vyvarujte sa skladovania batérií na otvorenom slnku.**
- d) **Nevystavujte batériu mechanickým rázom.**
- e) **Ak dôjde k úniku kvapaliny z batérie, zabránite tomu, aby sa táto kvapalina dostala do kontaktu s pokožkou alebo aby zasiahla oči. Ak dôjde k takému kontaktu, zasiahnuté miesto umyte značným množstvom vody a vyhľadajte lekárske ošetrenie.**
- f) **Ak dôjde k požitiu kvapaliny z batérie, vyhľadajte okamžite lekárske ošetrenie.**
- g) **Udržujte batérie čisté a suché.**
- h) **Ak sú svorky batérie znečistené, utrite ich čistou a suchou handričkou.**
- i) **Batéria musí byť pred použitím nabitá. Vždy postupujte podľa uvedených pokynov a používajte správny postup nabíjania.**
- j) **Nenechávajte batériu nabíjať, ak nebude batéria použitá.**
- k) **Po dlhodobom uložení budete možno musieť vykonať niekoľko cyklov nabíjania a vybíjania, aby batéria dosiahla svoj maximálny výkon.**
- l) **Batéria poskytuje najvyšší výkon, ak sa používa pri bežnej izbovej teplote (20°C ± 5°C).**
- m) **Pri likvidácii batérií oddel'te od seba batérie s odlišnými elektrochemickými systémami.**
- n) **Vykonávajte nabíjanie iba v nabíjačke, ktorá je špecifikovaná spoločnosťou WORX. Nepoužívajte inú nabíjačku, než je nabíjačka špeciálne dodaná na použitie s týmto zariadením. Nabíjačka, ktorá je vhodná pre jeden typ batérie, môže pri použití iného typu batérie vytvárať riziko spôsobenia požiaru.**
- o) **Nepoužívajte žiadnu batériu, ktorá nie je určená na použitie s týmto zariadením.**
- p) **Ukladajte batérie mimo dosahu detí.**
- q) **Ušochovajte originálnu dokumentáciu k tomuto výrobku na budúce odkazy.**
- r) **Ak sa zariadenie nepoužíva, vyberte z neho batériu.**
- s) **Vykonávajte riadnu likvidáciu batérie.**

SYMBOLY

	Kvôli zníženiu rizika poranenia je potrebné, aby si používateľ najprv prečítal návod
	Nevystavujte dažďu alebo vode
	Nevystavujte ohňu
	Trieda III
	Neďívajte sa priamo do svetelného zdroja
	Vymeňte všetky popraskané ochranné štíty
 Li-Ion	Batérie nezahadzujte. Vyčerpané batérie odnesť do miestneho zberného (recyklačného) miesta špeciálneho odpadu
	
	Elektrické výrobky sa nesmú likvidovať spolu s domácim odpadom. Recyklujte v zberných miestach na tento účel zriadených. O možnosti recyklácie sa informujte na miestnych úradoch alebo u predajcu.
	x1NR18/65-y: Valcové batérie Li-Ion s maximálnym priemerom 18 mm a maximálnou výškou 65 mm; „x“ predstavuje počet článkov so sériovým zapojením, ak je iba 1, použije sa medzera; „y“ predstavuje počet článkov s paralelným zapojením, ak je iba 1, použije sa medzera.

1. PRESUVKA RUKOVÄTE**2. RUKOVÄŤ****3. NASTAVITELNÁ RUKOVÄŤ****4. HÁČIK****5. DOSADACIA PLOCHA PODPIERY****6. PRYŽOVÁ PODLOŽKA****7. PODPORA****8. PREDNÝ KRYT****9. VYPÍNAČ**

Štandardná dodávka neobsahuje všetko zobrazené či opísané príslušenstvo.

TECHNICKÉ ÚDAJE

Typ **WX026 WX026.9(0- označenie strojového zariadenia, zástupcu pre osvetlenie)**

	WX026	WX026.9
Menovité napätie	20V $\overline{\text{~}}$ Max*	
Napätie nabíjačky	100-240V ~ 50/60Hz	
Svetelný rok	1500LM	
Hmotnosť stroja	2.2kg	1.8kg

* Napätie merané bez prevádzkového zaťaženia. Počiatočné nabitie batérie dosahuje maximálne 20 Voltov. Nominálne napätie je 18 Voltov.

PRÍSLUŠENSTVO

	WX026	WX026.9
Jednotka Batérií(2.0Ah WA3551.1)	1	/
Nabíjačka (0.4A WA3760)	1	/

NÁVOD NA POUŽITIE

POZNÁMKA: Pred tým, ako náradie použijete, prečítajte si návod na použitie.

VYKONÁVANÝ ÚKON	OBRÁZOK
PRED ZAČATÍM PRÁCE	
Nabíjanie batérie	Pozri obr. A
Nasadenie batérie	Pozri obr. B
Vybratie batérie	Pozri obr. C
OBSLUHA	
Zapnutie / zastavenie Osvetlenie rozsvietite stlačením spínača zap./Vyp. označenom "I". Osvetlenie zhasnite stlačením spínača zap./Vyp. označenom "O".	Pozri obr. D
VAROVANIE! Nesviette si priamo do očí.	
Umiestnenie osvetlenia VAROVANIE! Uistite sa, či je osvetlenie bezpečne umiestnené tak, aby nedošlo k jeho pádu.	
Na zavesenie osvetlenia použite hák. VAROVANIE! Osvetlenie nevešajte na žiadny elektrický kábel!	Pozri obr. E
Na nastavenie osvetlenia použite podperu. ODPORUČENIE: Na zaistenie osvetlenia na svojom mieste môžete použiť skrutku.	Pozri obr. F
Použitie podpery na zavesenie osvetlenia	Pozri obr. G
Nastaviteľná hlava	
Hlavu osvetlenia môžete nastaviť do rôznej polohy. Ak chcete zmeniť základnú polohu, uvoľnite nastaviteľnú rukoväť osvetlenia. Hlavu natočte do požadovanej polohy a nastaviteľnú rukoväť osvetlenia dotiahnite. UPOZORNENIE! Do priestoru medzi nastaviteľnou hlavou a podperou pri zmene polohy hlavy nekladajte prsty, aby nedošlo k úrazu!	Pozri obr. H

ÚDRŽBA

Odporúčame príslušenstvo kúpiť v rovnakom obchode ako samotné náradie. Podrobnejšie informácie sú priložené k jednotlivému príslušenstvu. Odborní predavači vám pomôžu a poradia.

VYHLÁSENIE O ZHODE

My,
POSITEC Germany GmbH
Konrad-Adenauer-Ufer 37
50668 Köln

Vyhlasujeme, že tento výrobok
Popis **Osvetlenie napájané akumulátorom**
Typ **WX026 WX026.9(0- označenie strojového zariadenia, zástupcu pre osvetlenie)**
Funkcia **Osvetľovacie teleso**

Zodpovedá nasledujúcim smerniciam:
2011/65/EU, 2014/30/EU EU č. 1194/2012 v znení neskorších predpisov EU č. 2015/1428

Spĺňa posudzované normy

EN 55015
EN 61547
EN 60598-1
EN 60598-2-4
EN 62493



Suzhou 2018/08/04
Allen Ding
Zástupca vrchnej konštrukčnej kancelárie,
Testovanie & Certifikácia

PONTOS DE SEGURANÇA PARA A SUA LANTERNA/ LUZ DE ESTALEIRO NORMAS DE SEGURANÇA PARA LUZ PORTÁTIL SEM FIOS CARREGUE A BATERIA ANTES DA PRIMEIRA UTILIZAÇÃO

 **CUIDADO:** Leia, compreenda e siga todas as Normas de Segurança e Instruções de Funcionamento constantes neste Manual antes de utilizar este produto.

GUARDE ESTAS INSTRUÇÕES! LEIA TODAS AS INSTRUÇÕES! INSTRUÇÕES DE SEGURANÇA

 **ATENÇÃO:** Assegure-se de ler e compreender todas as instruções constantes no presente manual antes de utilizar esta luz portátil sem fios. O desrespeito dos avisos e instruções pode resultar em choques eléctricos, incêndios e/ou ferimentos graves.

- 1. Conheça a sua luz portátil sem fios. Leia atentamente o manual de utilizador.**
Saiba quais são as suas aplicações e limitações, bem como os potenciais riscos específicos relacionados com esta luz.
- 2. Utilize apenas o conjunto de baterias recomendado e o suporte de carregamento / transformador.** Qualquer tentativa de utilizar outro conjunto de baterias causará danos na luz portátil sem fios e poderá eventualmente explodir, causar um incêndio ou ferimentos físicos.

Modelo	Bateria carregável	Suporte de carregamento/transformador
WX026 WX026.9	*2.0Ah WA3551.1	*0.4A WA3760

* Os modelos do suporte de carregamento e do conjunto de baterias listados anteriormente servem apenas para fins de referência; também pode escolher outros modelos adaptados à luz de estaleiro produzidos pela nossa empresa. Os

operadores da loja podem ajudá-lo e oferecer aconselhamento detalhado.

- 3. Remova o conjunto da bateria da luz portátil sem fios antes de substituir a lâmpada ou de realizar qualquer tarefa de manutenção ou limpeza de rotina.**
4. Deixe a luz portátil sem fios arrefecer durante alguns minutos após ser utilizada, antes de substituir a lâmpada.
5. Não desmonte a luz portátil sem fios.
6. Não coloque a luz portátil sem fios ou o conjunto da bateria próximo de fogo ou calor. Estes poderão explodir. Além disso, não elimine um conjunto de baterias desgasto por meio de incineração, mesmo que se encontre fortemente danificado ou completamente desgasto. A bateria poderá explodir no fogo.
- 7. Não opere a luz portátil sem fios ou o suporte de carregamento/transformador próximo de líquidos inflamáveis ou em atmosferas gasosas ou explosivas.** As faíscas internas poderão acender fumos.
- 8. Para reduzir o risco de choque elétrico, não coloque a luz portátil sem fios na água ou noutro líquido.** Não coloque ou armazene a luz portátil sem fios num local que possa cair ou empurrada para dentro de uma banheira ou lavatório.
- 9. Não permita que as crianças utilizem a luz portátil sem fios sem supervisão. Não se trata de um brinquedo.** A temperatura da lâmpada tornar-se-á quente após ter estado ligada apenas por um curto período. Esta temperatura quente pode causar ferimentos por queimadura, caso ocorra o contacto.
- 10. NÃO UTILIZE OU PERMITA A UTILIZAÇÃO DE LUZ PORTÁTIL SEM FIOS NA CAMA OU EM SACOS-CAMA.** A lente desta luz portátil sem fios pode derreter tecido, podendo resultarnum ferimento provocado por queimadura.
- 11. Mantenha a luz seca, limpa e sem óleo e massa lubrificante. Utilize sempre um pano limpo quando limpar a luz.** Nunca utilize líquido para travões, gasolina, produtos à base de petróleo ou qualquer solvente forte para limpar a luz portátil sem fios.





AVISOS DE SEGURANÇA PARA A BATERIA

- a) Não desmonte, abra ou corte as células da bateria.**
- b) Não submeta a bateria a curto-circuitos. Não armazene as baterias ao acaso numa caixa ou gaveta onde possam provocar um curto-circuito ou submetidas a curto-circuitos por materiais condutores.** Quando não estiver a utilizar a bateria, mantenha-a afastada de outros objectos metálicos, como cliques, moedas, chaves, pregos, parafusos ou outros pequenos objectos de metal, que possam

realizar uma ligação de um terminal a outro. Um curto-circuito dos terminais da bateria pode provocar queimaduras ou um incêndio.

- c) **Não exponha a bateria ao calor ou a incêndios. Evite o armazenamento à exposição de luz solar directa.**
- d) **Não exponha a bateria ao choque eléctrico.**
- e) **Em casos de fugas na bateria, não permita que o líquido entre em contacto com a pele ou olhos. Caso entre em contacto, lave a área afectada com quantidades abundantes de água e procure aconselhamento médico.**
- f) **Procure imediatamente aconselhamento médico se ingerir uma célula ou bateria.**
- g) **Mantenha a bateria limpa e seca.**
- h) **Limpe os terminais da bateria com um pano limpo e seco em caso de sujidade.**
- i) **A bateria necessita de ser carregada antes de ser utilizada. Consulte sempre estas instruções e utilize o procedimento de carga correcto.**
- j) **Não mantenha a bateria a carregar quando não for utilizada.**
- k) **Após longos períodos de tempos de armazenamento, pode ser necessário carregar e descarregar a bateria diversas vezes para obter o desempenho máximo.**
- l) **A bateria regista o seu melhor desempenho quando é utilizada a uma temperatura ambiente normal (20°C ± 5°C).**
- m) **Ao eliminar as baterias, mantenha as baterias com diferentes sistemas electroquímicos separadas umas das outras.**
- n) **Recarregue apenas com o carregador especificado pela WORX. Não utilize um carregador que não se encontra especificado para a utilização com o equipamento.** Um carregador adequado para um determinado tipo de bateria pode provocar risco de incêndio quando é utilizado com outra bateria.
- o) **Não utilize uma bateria que não se encontra concebida para a utilização com o equipamento.**
- p) **Mantenha a bateria fora do alcance das crianças.**
- q) **Preserve as informações originais do produto para futura referência.**
- r) **Retire a bateria do equipamento quando não estiver em utilização.**
- s) **Elimine-a de forma adequada.**

SÍMBOLOS

	Para reduzir o risco de ferimentos, o utilizador deve ler o manual de instruções
	Não expor à chuva ou água
	Não queimar
	Classe III
	Não olhe fixamente para a fonte de iluminação em operação
	Substitua qualquer proteção fendida
	Não eliminar as baterias. As baterias usadas devem ser entregues num ponto de reciclagem
	Os equipamentos eléctricos não devem ser eliminados juntamente com o lixo doméstico. Se existirem instalações adequadas, deve reciclá-los. Consulte as autoridades locais ou o fornecedor para obter aconselhamento sobre reciclagem.
	x1NR18/65-y: pilhas de lítio-ião cilíndricas com diâmetro máx. de 18mm e altura máx. de 65mm; "x" representa um número de série das pilhas ligadas, em branco se 1; "-y" representa um número de células paralelas ligadas, em branco se 1.

1. MANGA DA PEGA
2. MANÍPULO
3. BOTÃO DE AJUSTE
4. GANCHO
5. ASSENTO DE SUPORTE
6. BANDA DE BORRACHA
7. SUPORTE
8. TAMPA FRONTAL
9. INTERRUPTOR ON/OFF

Nem todos os acessórios ilustrados ou descritos estão incluídos no modelo fornecido.

DADOS TÉCNICOS

Tipo **WX026 WX026.9**(0- designação de máquinas, representante da Lâmpada)

	WX026	WX026.9
Tensão nominal	20V $\overline{=}$ Max*	
Voltagem calculada	100-240V ~ 50/60Hz	
Lúmen	1500LM	
Peso de máquina	2.2kg	1.8kg

*Tensão medida sem carga. A tensão inicial da bateria atinge o máximo de 20 volts. A tensão nominal é de 18 volts.

ACESSÓRIOS

	WX026	WX026.9
Bateria (2.0Ah WA3551.1)	1	/
Carregador (0.4A WA3760)	1	/

FUNCIONAMENTO



NOTA: Antes de utilizar a ferramenta, leia atentamente o livro de instruções.

AÇÃO	FIGURA
ANTES DO FUNCIONAMENTO	
Carregamento da bateria	Ver. A
Instalar o conjunto de pilhas	Ver. B
Remover o conjunto de pilhas	Ver. C
FUNCIONAMENTO	
<p>Ligar e parar</p> <p>Para ligar a luz basta soltar o interruptor ligar/desligar (1) marcado por "I".</p> <p>Para parar a luz basta soltar o interruptor ligar/desligar (1) marcado por "O".</p> <p> ATENÇÃO! Não direcione o feixe de luz para os seus olhos.</p>	Ver. D
<p>Colocar a luz</p> <p> ATENÇÃO! Assegure que a luz de trabalho está instalada em segurança para evitar o risco de objeto em queda.</p>	
<p>Utilizar o gancho para pendurar a luz</p> <p> ATENÇÃO! Não pendure a luz de estaleiro em qualquer cabo de alimentação elétrico!</p>	Ver. E
<p>Utilizar o suporte para instalar a luz</p> <p>Complemento: Pode utilizar um parafuso para fixar a luz de estaleiro na posição correta.</p>	Ver. F
Utilizar o suporte para pendurar a luz	Ver. G
Cabeça ajustável	
<p>A cabeça da luz de estaleiro pode ser instalada numa variedade de posições. Para trocar de posições básicas, rode o botão de ajuste para soltar a luz. Ajuste a cabeça para a posição pretendida e aperte o botão de ajuste.</p> <p>CUIDADO! Não coloque as mãos ou os dedos entre a cabeça ajustável e o suporte quando posicionar a luz de estaleiro, de modo a evitar qualquer risco!</p>	Ver. H

MANUTENÇÃO

Recomendamos-lhe que compre todos os acessórios no fornecedor onde tenha adquirido a ferramenta. Para mais pormenores, consulte a respectiva embalagem. Os representantes comerciais também pode ajudar e aconselhar.

DECLARAÇÃO DE CONFORMIDADE

Nós,
POSITEC Germany GmbH
Konrad-Adenauer-Ufer 37
50668 Köln

Declaramos que o produto,
Descrição **Lâmpada alimentada por bateria**
Tipo **WX026 WX026.9(0- designação de máquinas, representante da Lâmpada)**
Função **Iluminação**

Cumpra as seguintes Directivas,
2011/65/EU, 2014/30/EU, UE N.º 1194/2012
emendada pela UE N.º 2015/1428

Em conformidade com as seguintes Normas
EN 55015
EN 61547
EN 60598-1
EN 60598-2-4
EN 62493



53

Suzhou 2018/08/04
Allen Ding
Engenheiro-chefe adjunto, Teste e Certificação

SÄKERHETSINFORMATION FÖR DIN STRÅLKASTARE / ARBETSLAMPA SÄKERHETSFORESKRIFTER FÖR SLADDLÖS BÄRBAR HANDHÅLLEN LAMPA LÄDDA BATTERIET INNAN FÖRSTA ANVÄNDNINGEN

 **OBS:** Läs, förstå och följ alla säkerhetsföreskrifter och driftinstruktioner i denna handbok innan du använder produkten.

SPARA DESSA INSTRUKTIONER! LÄS ALLA INSTRUKTIONER! SÄKERHETSINSTRUKTIONER

 **WARNING:** Var noga med att läsa och förstå alla instruktioner i denna bruksanvisning innan du använder den bärbara handhållna lampan. Underlåtelse att beakta varningar och säkerhetsinstruktioner kan leda till elstöt, brand och/eller allvarlig personskada.

- Lär känna din trådlösa bärbara handhållna lampa.** Läs bruksanvisningen noggrant. Lär känna dess tillämpningar och begränsningar, samt de specifika potentiella riskerna i samband med denna lampa.
- Använd endast rekommenderade batterier och laddstation / transformator.** Varje försök att använda ett annat batteripaket kommer att orsaka skador på den bärbara handhållna lampan och eventuellt orsaka explosion, brand eller personskador.

Modellnr	Batteripaket	Laddningsstation/ Transformator
WX026 WX026.9	*2.0Ah WA3551.1	*0.4A WA3760

- * Modeller av laddare och batteri som anges ovan är endast referens, du kan också välja andra modeller anpassade till arbetslampan som produceras av vårt företag. Butikspersonal kan hjälpa dig och ge detaljerade råd.
- Ta bort batteripaketet från den bärbara handhållna lampan innan du byter glödlampa eller utför rutinemässigt underhåll eller rengöring.**
 - Låt den bärbara handhållna lampan svalna några minuter efter användning innan du byter

- glödlampan.
- Ta inte isär den bärbara handhållna lampan.
- Placera inte den bärbara handhållna lampan eller batteriet nära eld eller värme. De kan explodera. Avyttra inte heller ett använt batteri genom förbränning, även om det är allvarligt skadat eller helt utslitet. Batteriet kan explodera i eld.
- Använd inte den bärbara handhållna lampan eller laddningsställ / transformator nära lättantändliga vätskor eller i gas- eller explosiva miljöer.** Interna gnistor kan antända ångorna.
- För att minska risken för elektriska stötar, sätt inte den bärbara handhållna lampan i vatten eller annan vätska.** Placera eller förvara inte den bärbara handhållna lampan där den kan falla eller dras ner i ett badkar eller handfat.
- Låt inte barn använda den bärbara handhållna lampan utan uppsikt. Det är inte en leksak.** Temperaturen hos glödlampan kommer att bli het efter endast en kort stund. Denna varma temperatur kan orsaka brännskador vid beröring.
- ANVÄND INTE ELLER TILLÅT INTE ANVÄNDNING AV DEN BÄRBARA HANDHÅLLNA LAMPAN I SÄNGAR ELLER SOVSÄCKAR.** Den bärbara handhållna lampan med linsen kan smälta tyg och orsaka brännskador.
- Håll lampan torr, ren och fri från olja och fett. Använd alltid en ren trasa vid rengöring.** Använd aldrig bromsvätska, bensin, petroleumbaserade produkter eller något starkt lösningsmedel för att rengöra den bärbara handhållna lampan.

SÄKERHETSFORESKRIFTER FÖR BATTERIET

- Ta inte isär batteriet, öppna inte heller batteriet eller sära på battericeller.**
- Kortslut inte batteriet. Förvara inte batteriet på ett slarvigt sätt i en låda där det kan kortslutas eller skadas av ledande material.** När batteriet inte används, håll det borta från metallobjekt, såsom pappersgem, pengar, nycklar, naglar, skruvar eller andra små metallobjekt som kan leda ström från en terminal till en annan. Om batteriterminalerna kortsluter varandra kan de försaka brandrisk.
- Exponera inte batteriet för eld eller värme. Undvik förvaring i direkt solljus.**
- Utsätt inte batteriet för mekanisk chock.**
- Om batteriet läcker, låt inte vätskan komma i kontakt med hud eller ögon. Om så ändå skulle hända, skölj med mycket vatten och sök läkarhjälp.**
- Sök omedelbar läkarhjälp om någon har svult en battericell eller batteriet.**
- Håll batteriet rent och torrt.**

- h) **Torka av batteriet om det blir smutsigt med en torr, ren trasa.**
- i) **Batteriet måste laddas före användning. Använd den här bruksanvisningen för att ladda batteriet korrekt.**
- j) **Låt inte batteriet stå på laddning när det inte används.**
- k) **Efter lång tids användning kan det bli nödvändigt att ladda och ladda ur batteriet många gånger för att nå maximal prestanda.**
- l) **Batterier fungerar bäst när de används vid normal rumstemperatur (20°C±5°C).**
- m) **När du kasserar batteriet, se till att hålla batterier med olika elektrokemiska system ifrån varandra.**
- n) **Ladda endast med laddare av varumärket POSITEC.** En laddare som passar för en viss typ av batteri kan förorsaka brandrisk vid användning tillsammans med ett annat batteri.
- o) **Använd inte ett batteri som inte är avsett för användning med det här verktyget.**
- p) **Håll batteriet borta från barn.**
- q) **Behåll den ursprungliga bruksanvisningen för framtida användning.**
- r) **Plocka ur batteriet från verktyget då det inte används.**
- s) **Kassera batteriet på rätt sätt.**

SYMBOLER

	För att minska risken för skador måste användaren läsa bruksanvisningen
	Får ej utsättas för regn eller vatten
	Får ej uppeldas
	Klass III
	Stirra inte rakt in i en aktiv ljuskälla
	Ersätt alla spruckna skyddsskärmar
 Li-Ion	Kasta inte batterier i soptunnan. Lämna uttjänta batterier till din lokala uppsamlings eller återvinningsstation.
	Uttjänade elektriska maskiner får inte kasseras som hushållsavfall. Använd återvinningsfaciliteter om det finns tillgängligt. Kontrollera med din återförsäljare eller vilka lokala föreskrifter som föreligger.
	x NR18/65-y: Cylindriska litiumjonbattericeller med max diameter på 18 mm och max höjd på 65 mm; "x" representerar ett antal seriekopplade celler, tomt om 1. "-y" Representerar ett antal parallellt anslutna celler, tomt om 1.

1. HANDTAGSSKYDD**2. HANDTAG****3. JUSTERINGSRATT****4. HAKE****5. FÄSTPLATTA****6. GUMMISTOPPNING****7. KONSOL****8. FRÄMRE LUCKA****9. TILL/FRÅN-STRÖMBRYTAREN**

Alla tillbehör beskrivna eller avbildade nedan medföljer inte standardprodukten.

TEKNISKA DATA

Typ **WX026 WX026.9(0- beteckning av maskiner, representativt för lampa)**

	WX026	WX026.9
Märkspänning	20V \equiv Max*	
Spänning	100-240V ~ 50/60Hz	
Lumen	1500LM	
Maskinens vikt	2.2kg	1.8kg

*Spänning uppmätt utan belastning. Initial batterispänning är max.20 V. Nominell spänning är 18 V.

TILLBEHÖR

	WX026	WX026.9
Batteripaket (2.0Ah WA3551.1)	1	/
Laddare (0.4A WA3760)	1	/

BRUKSANVISNING

OBBS: Innan du använder verktyget, läs noga igenom bruksanvisningen.

ÅTGÄRD	FIGUR
INNAN ENHETEN TAS I BRUK	
Ladda batteriet	Se. A
Sätta i batteripaket	Se. B
Ta bort batteripaket	Se. C
DRIFT	
Start och stopp För att sätta på din lampa, tryck bara in på / av-knappen (1) märkt "I". För att slå av din lampa, tryck bara in på / av-knappen (1) märkt "O".	Se. D
WARNING! Rikta inte ljustrålen mot ögonen.	
Placering av lampan WARNING! Säkerställ att lampan är säkert placerad för att undvika fara för fallande föremål.	
Användning av kroken för att hänga upp lampan WARNING! Häng inte lampan på elektriska ledningar!	Se. E
Användning av fästet för att hänga upp lampan Tillägg: Du kan behöva använda en skruv för att fästa lampan säkert på plats.	Se. F
Användning av konsolen för att hänga upp lampan.	Se. G
Justerbart huvud	
Arbetslampans huvud kan ställas in i en mängd olika positioner. För att byta grundpositioner, vrid på inställningsratten för att lossa lampan. Ställ in huvudet till önskat läge, dra åt inställningsratten. FÖRSIKTIGHET! Placera inte händer eller fingrar mellan det justerbara huvudet och fästet vid placering av arbetsbelysningen för att undvika eventuella risker!	Se. H

UNDERHÅLL

Vi rekommenderar att du köper alla dina tillbehör från samma affär där du köpte verktyget. Läs på tillbehörens förpackning för mera information. Din återförsäljare kan också hjälpa dig och ge dig råd.

DEKLARATION OM ÖVERENSSTÄMMESE

Vi,
POSITEC Germany GmbH
Konrad-Adenauer-Ufer 37
50668 Köln

Deklarerar att denna produkt,
Beskrivning **Batteridrivna lampa**
Typ **WX026 WX026.9(0- beteckning av maskiner, representativt för lampa)**
Funktion **Belysning**

Uppfyller följande direktiv,
2011/65/EU, 2014/30/EU, EU Nr 1194/2012
korrigerat av EU Nr 2015/1428

Standarder överensstämmer med

EN 55015
EN 61547
EN 60598-1
EN 60598-2-4
EN 62493



57

Suzhou 2018/08/04
Allen Ding
Vice chefsingenjör, tester och certifiering

VARNOSTNE TOČKE ZA SIGNALNO/DELOVNO LUČ

VARNOSTNA PRAVILA ZA BREŽIČNO ROČNO LUČ

PRED PRVO UPORABO, NAPOLNITE AKUMULATOR

 **POZOR:** Pred uporabo preberite in se temeljito seznanite z vsemi delovnimi pravili ter navodili za uporabo, ki so navedena v tem priročniku.

SHRANITE TA NAVODILA!

PREVERITE CELO VSEBINO NAVODIL!

VARNOSTNA NAVODILA

 **OPOZORILO!** Pred uporabo ročne luči, poskrbite, da boste v celoti prebrali in se podrobno seznanili z vsemi navodili iz tega priročnika. Neupoštevanje opozoril in navodil lahko privede do električnega udara in/ali resnih poškodb.

- 1. Seznanite se z delovanjem ročne luči.**
Pazljivo preberite navodila za uporabo.
Preučite vse možnosti uporabe in omejitve, predvsem pa specifične potencialne nevarnosti, ki pretijo pri uporabi te luči.
- 2. Uporabljajte le priporočen akumulator in stojalo za polnjenje/transformatore.**
Uporaba kateregakoli drugega akumulatorja lahko poškoduje prenosno luč, v skrajnih primerih celo povzroči eksplozijo, požar ali osebne poškodbe.

Model	Akumulator	Stojalo za polnjenje/transformatore
WX026 WX026.9	*2.0Ah WA3551.1	*0.4A WA3760

- * Modeli polnilnikov in akumulatorjev, ko so navedeni spodaj, so le referenčni in lahko izberete tudi druge modele, ki se prilagajajo delovni luči in jih proizvaja naše podjetje. Glede ostalih podrobnosti vam lahko svetuje prodajno osebje v trgovini.
- 3. Pred menjavanjem žarnice ali izvajanjem rednega vzdrževanja ter čiščenja, obvezno odstranite akumulator iz luči.**
 - 4. Pri čiščenju žarnice, počakajte, da se prenosna luč nekaj minut ohlaja.**









- 5. Prenosne luči nikoli ne razstavljajte.**
- 6. Prenosne luči ali akumulatorja nikoli ne postavljajte blizu ognja ali vira vročine.** Pri tem bi akumulator lahko eksplodiral. Nikakor pa ne sežigajte rabljenih akumulatorjev, četudi so zelo poškodovani ali popolnoma iztrošeni. Pri tem bi lahko eksplodirali in povzročili požar.
- 7. Prenosne luči in stojala za polnjenje/transformatore nikoli ne uporabljajte blizu vnetljivih tekočin ali plinov, oziroma v eksplozivnih okoljih.** Iskrenje v notranjosti luči lahko zaneti hlape.
- 8. Za zmanjšanje nevarnosti električnega udara, prenosne luči ne postavljajte v vodo ali v druge tekočine.** Stojala za polnjenje prenosne luči ne postavljajte ali shranjujte na mestih, kjer bi lahko padla v kopalno kad ali umivalnik.
- 9. Otrokom ne dovolite, da bi uporabljali prenosno luč brez nadzora. Prenosna luč ni igrača. Temperatura žarnice zelo naraste že po krajšem vklopu.** Zaradi tega lahko, ob dotiku, utrpíte opekline.
- 10. PRENOSNE LUČI NIKOLI NE UPORABLJATE, NITI NE DOVOLITE, DA BI JO UPORABLJALI DRUGI, V POSTELJI ALI SPALNI VREČI.** Leča prenosne luči lahko stopi vlakna tkanine in povzroči opekline.
- 11. Poskrbite, da bo prenosna luč vedno, olja, čista in brez ostankov olj ali masti. Za čiščenje vedno uporabljajte čisto krpo.** Pri čiščenju prenosne luči nikoli ne uporabljajte zavorne tekočine, bencina, nepolarnih topil ali drugih močnih raztopin.

VARNOSTNA OPOZORILA ZA AKUMULATOR

- a) Ne razstavljajte, odpirajte ali odstranjajte celic akumulatorja.**
- b) Pazite, da ne povzročite kratkega stika akumulatorja. Akumulatorjev nikoli ne shranjujte v škatli ali predalu, kjer bi lahko prišlo do kratkega stika zaradi dotika kontaktov s prevodnimi predmeti.** Kadar akumulator ni nameščen v strojčku, ga hranite proč od drugih kovinskih predmetov, kot so sponke za papir, kovanci, ključi, želblji, vijaki ali drugi drobni kovinski predmeti, ki bi lahko omogočili povezavo med kontakti. Če pride do stika med kontakti akumulatorja, to lahko povzroči požar.
- c) Akumulatorja ne izpostavljajte vročini ali ognju. Poskrbite, da ne bo izpostavljen neposredni sončni svetlobi.**
- d) Akumulatorja ne izpostavljajte mehanskim udarcem.**
- e) Če opazite, da akumulator pušča, pazite, da tekočina ne bo prišla v stik z očmi. Če akumulatorska tekočina vseeno pride v stik z očmi, izperite prizadeto območje z obilo**

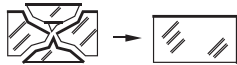
- vode in poiščite zdravniško pomoč.
- f) **Predvsem pa takoj poiščite medicinsko pomoč, če ste celico ali del akumulatorja zaužili.**
- g) **Akumulator shranjujte na čistem in suhem mestu.**
- h) **Če se akumulator zamaže, ga takoj očistite s čisto in suho krpo.**
- i) **Akumulator morate pred uporabo napolniti. Pri polnjenju akumulatorja vedno upoštevajte predpisana navodila in postopke.**
- j) **Če akumulatorja ne polnite, ga odstranite iz polnilca.**
- k) **Po daljšem obdobju skladiščenja, boste za doseg maksimalne zmogljivosti akumulatorja verjetno morali slednjega nekajkrat napolniti in izprazniti.**
- l) **Akumulator deluje najbolj učinkovito, če ga uporabljate pri običajni sobni temperaturi (20 °C ± 5 °C).**
- m) **Pri odlaganju akumulatorja pazite, da boste akumulatorje, ki imajo različne elektrokemične sisteme zavrgli ločeno.**
- n) **Za polnjenje uporabljajte le polnilce, ki jih je predpisal WORX. Nikoli ne uporabljajte polnilcev, ki niso posebej namenjeni za polnjenje vašega akumulatorja.** Polnilce, ki je lahko primeren za polnjenje ene vrste akumulatorjev, lahko pri drugi povzroči nevarnost požara.
- o) **Nikoli ne uporabljajte polnilcev, ki niso posebej zasnovani za polnjenje vašega akumulatorja.**
- p) **Akumulatorje shranjujte izven dosega otrok.**
- q) **Za podrobnosti, si oglejte gradivo, ki je bilo priloženo akumulatorju.**
- r) **Če strojčka ne uporabljate, iz njega odstranite akumulator.**
- s) **Akumulatorje odlagajte skladno s predpisi.**

SIMBOLI

	Zaradi zmanjševanja nevarnosti poškodb, se temeljito seznanite z navodili za uporabo
	Ne izpostavljajte dežju ali vodi
	Prepovedano sežiganje
	Razre III
	Nikoli ne ržite neposredno v svetlobni snop vklopljene luči
	Zamenjajte morebitno razpokano zaščitno steklo
 Li-Ion	Akumulatorjev ne zavržite skupaj z ostalimi odpadki, temveč jih dostavite na mesto za ločeno zbiranje odpadkov.
	
	Odpadnih električnih naprav ne smete zavreči skupaj z ostalimi gospodinjskimi odpadki. Dostavite jih na mesto za ločeno zbiranje odpadkov. Glede podrobnosti, se posvetujte z lokalno službo za ravnanje z odpadki.
	xINR18/65-y: Cylindrical lithium Ion battery cells with max diameter of 18mm and max height of 65mm; "x" represents a number cells serial connected, blank if 1; "-y" represents a number of cells paralleled connected, blank if 1.

1. OBOJKA ROČAJA
2. ROČAJ
3. GUMB ZA NASTAVLJANJE
4. KLJUKA
5. LEŽIŠČE KONZOLE
6. GUMIJASTA PODLAGA
7. KONZOLA
8. SPREDNJI POKROV
9. STIKALO ZA VKLOP/IZKLOP

Pri standardni dobavi niso vključeni vsi prikazani dodatki.

TEHNIČNI PODATKI

Vrsta **WX026 WX026.9(0- zasnova naprave, predstavnik luči)**

	WX026	WX026.9
Napetost	20V Maks*	
Nominalna vhodna napetost	100-240V ~ 50/60Hz	
Lumnov	1500LM	
Teža strojčka	2.2kg	1.8kg

* Napetost je bila izmerjena brez obremenitve. Začetna napetost akumulatorja doseže maksimum 20 V. Običajna napetost je 18 V.

DODATKI

	WX026	WX026.9
Akumulator (2.0Ah WA3551.1)	1	/
Polniliec (0.4A WA3760)	1	/

NAVODILA ZA UPORABO



OPOMBA: Preden začnete uporabljati strojček, si pozorno preberite navodila.

DEJANJE	SLIKA
Pred začetkom uporabe	
Polnjenje akumulatorja	Glejte sliko A
Nameščanje akumulatorja	Glejte sliko B
Odstranjevanje akumulatorja	Glejte sliko C
Način uporabe	
Zaganjanje in ugašanje Prenosno luč vklopite tako, da potisnete stikalo za vklop/izklop v položaj "I". Delovno luč ugasnete tako, da potisnete stikalo za vklop v položaj "O".	Glejte sliko D
OPAZORIL! Nikoli ne usmerjajte svetlobnega snopa neposredno v oči.	
Postavljanje luči OPAZORIL! Poskrbite, da bo delovna luč varno postavljena in ne bo mogla pasti.	
Za obešanje luči, uporabljajte kljukico. OPAZORIL! Delovne luči nikoli ne obešajte na električni kabel.	Glejte sliko E
Za nastavev položaja luči, uporabljajte konzolo. DODATEK: Delovno luč lahko pritrdite z vijakom.	Glejte sliko F
Delovno luč obešajte na konzolo	Glejte sliko G
Nastavljiva glava	
Glavo delovne luči lahko nastavljate v različne položaje. Položaj spremenite tako, da odvijete gumb za nastavljanje. Nato nastavite glavo v želen položaj in privijte gumb za nastavljanje nazaj. POZOR! Z rokami ali prsti nikoli ne segajte med nastavljivo glavo in konzolo, kajti pri tem bi se lahko poškodovali!	Glejte sliko H

VZDRŽEVANJE

Priporočamo vam, da dodatke vedno kupujete v isti trgovini, kot ste kupili strojček. Za podrobnosti si oglejte razlage na embalaži kompleta dodatkov. Pri odločanju o ustreznem dodatku, vam lahko pomaga tudi osebje v trgovini.

IZJAVA O SKLADNOSTI

Mi,
POSITEC Germany GmbH
Konrad-Adenauer-Ufer 37
50668 Köln

Izjavljamo, da je izdelek,
Opis izdelka **Akumulatorska luč**
Vrsta izdelka **WX026 WX026.9(0- zasnova
naprave, predstavnik luči)**
Namen uporabe **Svetenje**

Skladen z naslednjimi direktivami,
2011/65/EU, 2014/30/EU, EU No 1194/2012
spremenjeno z EU No 2015/1428

In izpolnjuje naslednje standarde

EN 55015
EN 61547
EN 60598-1
EN 60598-2-4
EN 62493



Suzhou 2018/08/04
Allen Ding
Namestnik glavnega inženirja, testiranje in
certifikacija

61



www.worx.com

Copyright © 2017, Positec. All Rights Reserved.
AR01247901