

# HOZELOCK

4507

4507 0000FR

## DISINFECTION SPRAYER PULVÉRISATEUR DÉSINFECTION

DRUCKSPRÜHER FÜR DESINFEKTIONSMITTEL  
DRUKSPUIT GESCHIKT VOOR DESINFECTIE  
PULVERIZADOR DE DESINFECCION  
POLVERIZZATORE DISINFEZIONE

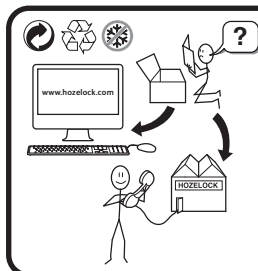

Hozelock-Exel  
891 route des Frênes - 69653  
Villefranche-sur-Saône Cedex  
FRANCE

Hozelock Ltd  
Midpoint Park, Birmingham,  
B76 1AB. ENGLAND  
Tel: +44 (0) 121 313 1122

Hozelock Australia Pty Ltd  
(ABN 83 154 891 648)  
Unit 42 / 74 Indian Drive  
Keysborough Victoria 3173  
1300 275175  
australiainmail@hozelock.com

[www.hozelock.com](http://www.hozelock.com)

Ref. 585768

- UK** The instructions must be read before use
- F** À lire impérativement avant la mise en service
- D** Diese Anleitung vor Inbetriebnahme bitte unbedingt lesen
- NL** Lees deze gebruiksaanwijzing voordat u het apparaat gebruikt
- E** Leer obligatoriamente antes de la primera utilización.
- I** Da leggere tassativamente prima della messa in servizio

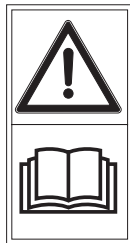

1



x2  
A



x2  
B

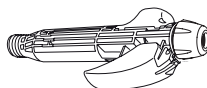

x1  
C

ref. 284289



x1  
D



x1  
E

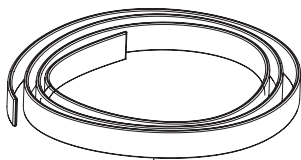

x1  
F

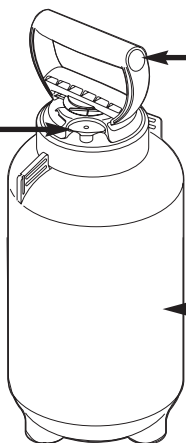

x1  
H

ref. 284287

x1  
G

x1  
K

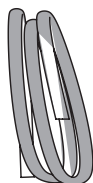

x1  
J

x1  
I

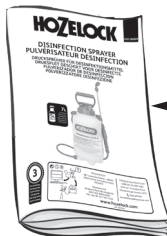

x1  
L

**UK**

- A. Nut
- B. Filter
- C. Handle
- D. Nozzle
- E. Lance clip
- F. Strap
- G. Safety valve
- H. Pump
- I. Tank
- J. Hose
- K. Lance tube
- L. Manual

**F**

- A. Écrou
- B. Filtre
- C. Poignée
- D. Buse
- E. Clip de lance
- F. Bretelle
- G. Soupape de sécurité
- H. Pompe
- I. Réservoir
- J. Tuyau
- K. Tube de lance
- L. Notice

**D**

- A. Mutter
- B. Filter
- C. Griff
- D. Düse
- E. Spritzrohrclip
- F. Gurt
- G. Sicherheitsventil
- H. Pumpe
- I. Behälter
- J. Schlauch
- K. Spritzrohr
- L. Anleitung

**NL**

- A. Moer
- B. Filter
- C. Handgreep
- D. Mondstuk
- E. Clip sproeilans
- F. Band
- G. Veiligheidsklep
- H. Pomp
- I. Tank
- J. Slang
- K. Sproeilans
- L. Handleiding

E
A. Tuerca
B. Filtro
C. Mango
D. Boquilla
E. Clip de la lanza
F. Correa
G. Válvula de seguridad
H. Bomba
I. Depósito
J. Tubo
K. Tubo de la lanza
L. Manual

I
A. Dado
B. Filtro
C. Impugnatura
D. Ugello
E. Clip della lancia
F. Bretella
G. Valvola di sicurezza
H. Pompa
I. Serbatoio
J. Tubo
K. Tubo della lancia
L. Avvertenze

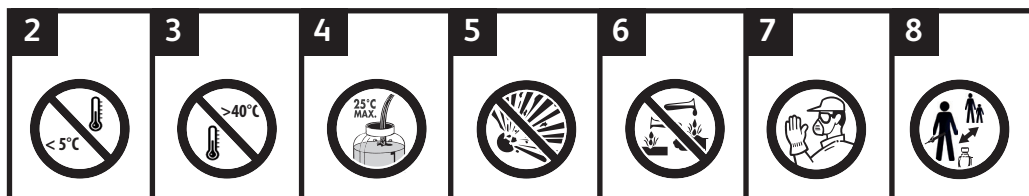

9	Reference / Référence	Empty mass* / Masse à vide*	Full mass** / Masse en charge**	Max pressure / Pression Maxi
 4507 0000FR	4507 0000FR	1,2 kg	6,2 kg	3 Bar
<b>D</b> Maximaler Druck: 3 Bar - *Leergewicht - **Gewicht mit Last <b>NL</b> Max. druk: 3 Bar - *Ledig gewich - **Beladen gewicht		<b>E</b> Presión máx.: 3 Bar - *Peso en vacío - **Peso en carga <b>I</b> Pressione max: 3 Bar - *Massa a vuoto - **Massa con carico		

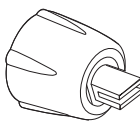
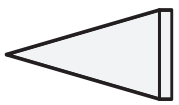
10	Nozzles / Buses	Pressure / Pression (Bar)		
		1 Bar	2 Bar	3 Bar
 80°	 20-84cm	0,6*	0,7	0,8
*Recommended use pressure / *Pression d'utilisation recommandée				
<b>D</b> *Empfohlener Gebrauchsdruck <b>NL</b> *Aanbevolen werkdruk		<b>E</b> *Presión de uso recomendada <b>I</b> *Pressione raccomandata		

11

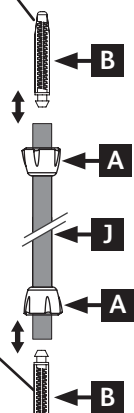
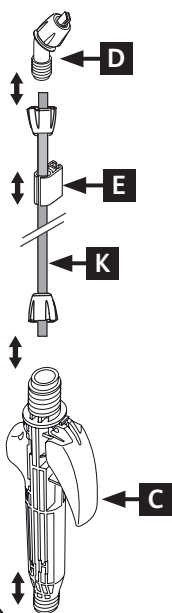
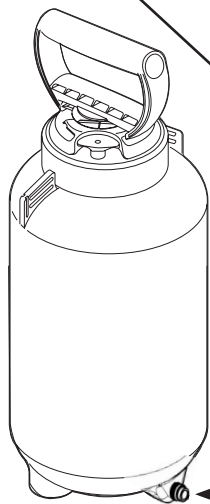
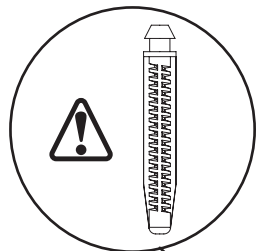
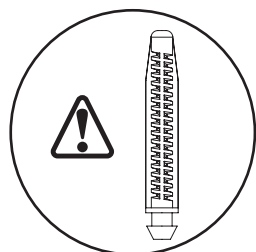

12

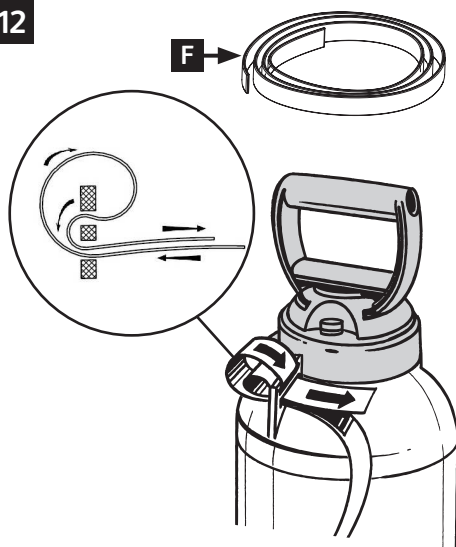

13

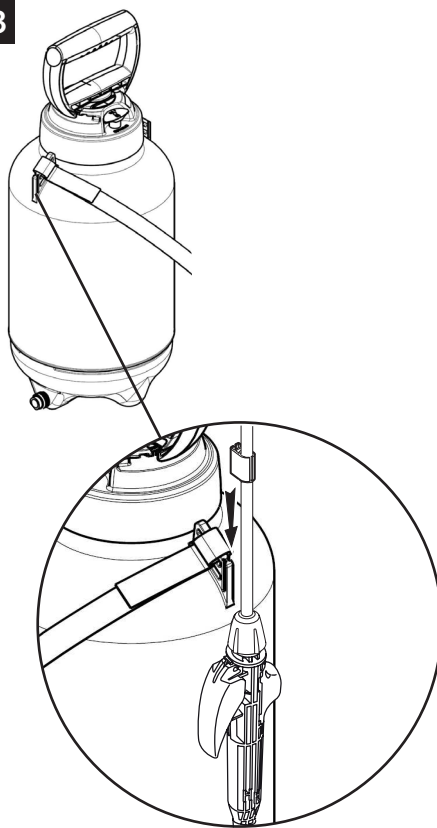

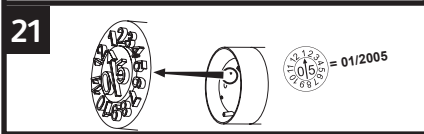
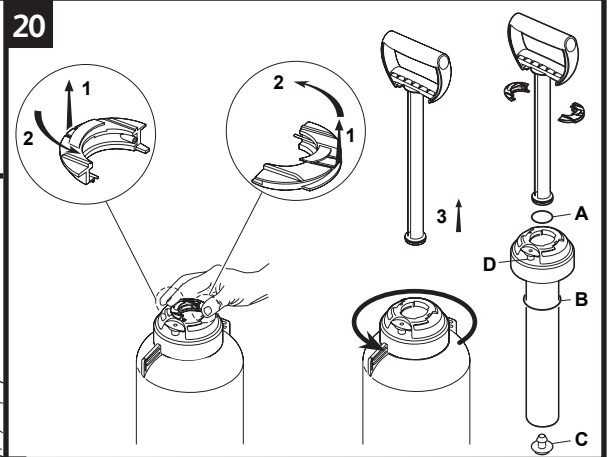
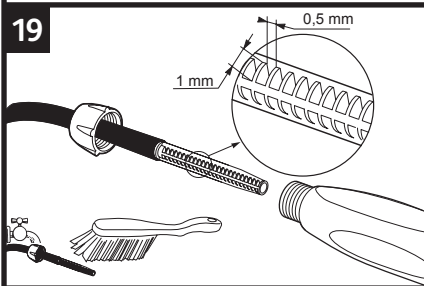
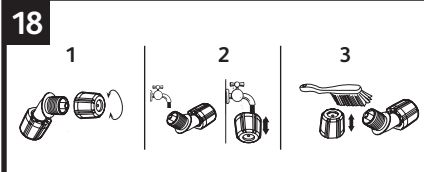
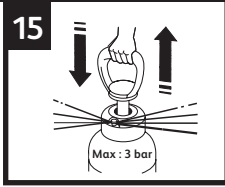
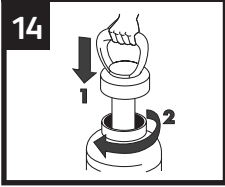

The original manual was written and approved in French. All other languages are translations of the original. In the event of a conflict, imprecisions or discrepancies between the French and other languages, the French version shall prevail.

## AREA OF APPLICATION

This Sprayer is intended for use with liquid bleach diluted at 2% to 5% maximum with water (100ml to 250ml maximum for 5L of water). Do not use for gardening afterwards.

Only use bleach diluted with water in this product. Do not use with any other chemicals.

## INSTRUCTIONS

- Install the hose onto the tank (Fig. 11).
- Install the hose onto the handle (Fig. 11).
- Install the clip onto the lance tube (Fig. 11).
- Install the two nuts onto the lance tube (Fig. 11).
- Install the nozzle onto the lance tube and the tube onto the handle (Fig. 11).
- Install the carrying strap (Fig. 12).
- Store the lance after use (Fig. 13).

## SAFETY RULES

- The sprayer must be used in accordance with local / national regulations.
  - A sprayer is a pressure apparatus where there is always the risk of explosion with a projection of liquid if the instructions are not followed. If you have any doubts concerning its use, contact the manufacturer.
  - It is equipped with a safety valve calibrated at the pressure recorded on the valve or on the reservoir, which limits pressure inside the reservoir.
- The following are recommended:
- Never remove the valve from the apparatus.
  - Do not tamper with the operation of the valve.
  - For your own safety, the valve must remain in perfect working order.
  - Before each pressurising, check that the valve operates correctly: lift it up manually and then let go. It should return immediately to its original position. If this is not the case, do not pressurise the apparatus.
  - This apparatus is equipped with a switch on the handle, which enables the hose supply to be stopped as soon as the switch is no longer held down, to avoid any contamination of the operator and the environment in the event of an emergency.

- Never remove a part of the sprayer without having previously released the pressure.

- In the event of a breakdown, never carry out any repairs in the field. Depressurise the apparatus and work in a suitable location to avoid any contamination.

- Make sure all nuts are screwed hand tight before use.

- Check that the apparatus operates correctly by checking that there are no leaks when there are several litres of water in the tank.

- The apparatus must not be used and stored in temperatures under 5°C or over 40°C (Fig. 2 and 3).

- The solution to be sprayed must not exceed 25°C (Fig. 4).

- Do not use explosive, acidic, and/or corrosive products in the sprayer (Fig. 5 and 6).

- Do not spray in the direction of flames or other heat sources.

- Only use in calm weather, ideally without wind, otherwise direct the spraying jet in the direction of the wind to avoid contaminating the operator.

- To avoid any drift, spray as close as possible to the zone to be treated, with no wind.

- Help protect the environment; only spray the surfaces to be treated.

- Wear protective clothing; protective gloves, protective goggles and a protective mask when handling the sprayer: filling, pressurising, spraying, cleaning, product change, maintenance (Fig. 7).

- Keep other people and pets at a reasonable distance from the apparatus when spraying (Fig. 8).

- Do not smoke, eat or drink during use.

- This apparatus must not be used by individuals suffering from fatigue or illness, or by any person under the influence of alcohol, drugs or other medication.

- This sprayer must not be connected to any other equipment for safety reasons. It must only be used with HOZELOCK original parts or accessories. All of the sprayer's parts are specifically developed to ensure the correct operation and safety of the apparatus and the user.

## OPERATION

- Follow the manufacturer's instructions for the treatment agents (dosage, application method, rinsing).

- Only prepare the quantity of agent that is strictly necessary and for one application.

- Dosing is easy due to the graduation scale on the reservoir. The transparent tank allows full visibility of the liquid level.

- Preparation of the solution to be sprayed:  
Liquid-based product (to be diluted in water):  
fill the tank with 1 to 2 litres of water, pour in  
the dose of liquid product, then fill up with the  
required quantity of water.

**During use**

- Manually screw the pump on the reservoir  
(Fig. 14).
- Pump to pressurise until the valve operates  
(until a blast of air is released) (Fig. 15).
- Pressurise the sprayer exclusively with its pump.
- Spray by pressing the handle switch (Fig. 16).

**After use/ Cleaning**

After each use:

- Eliminate any residual pressure that may  
remain in the apparatus operating the safety  
valve, by pushing it, or by spraying until there is  
no more pressure.
  - Avoid risks of pollution by recovering any  
unused product and its packaging.
  - Wash your hands and face with clean water  
after using the sprayer.
  - Never store the sprayer pressurised.
  - Never store the treatment agent inside the sprayer.
  - Store the sprayer in a closed location out of the  
reach of children.
  - Clean the handle filter and the suction filter in  
the reservoir if present in the sprayer. (Fig. 19)
  - If you spray until there is just air in the spray:  
eliminate residual pressure remaining in the  
sprayer by operating the safety valve (Fig. 17)  
or by spraying until there is no more pressure.  
The residual volume of liquid is less than 250 ml.
  - Before storing and before any other use  
with another treatment agent, perform a  
rinsing operation, i.e. put 1 litre of water into  
the reservoir for dilution, mix thoroughly  
and operate the apparatus to rinse all of the  
apparatus' components.
- This rinsing operation must be carried out  
without removing any of the accessories used  
during the treatment. The rinsing mixture must  
not be emptied into a sewer but must be sprayed  
outside on the land that has already been  
treated.
- Repeat the operation several times before the  
winter period.
  - If there is still some unused treatment product  
left, eliminate any residual pressure remaining in  
the apparatus by operating the safety valve  
(Fig. 17). Recover any possible excess of product  
and rinse the sprayer again as indicated above.

- Before using again, even if it is used again  
immediately, with the same treatment product  
or a different one, repeat the rinsing operation  
3 consecutive times and check that the sprayer  
works properly (especially the safety valve).

**MAINTENANCE / SERVICING**

Periodically, on re-use after the winter period  
and several times per season, grease all the  
joints (with silicone grease for sprayers) and  
check that the sprayer is working properly  
(especially the valve).

- Clean the nozzle and the nozzle holder (Fig. 18)
- Clean the lance filter (Fig. 19)
- Disassemble the pump (Fig. 20)
- Grease or replace the valve and the seals  
(Fig. 20 A, B, C, D)
- The sprayer is equipped with a reservoir which  
is resistant to UV radiation.

**PROBLEMS / SOLUTIONS**

Problems	Solutions
Little or no spraying	Make sure that all the connectors are fully tightened.
	Make sure that all the seals are lubricated and clean and are not damaged or worn. Replace them if necessary (contact the customer service department).
	Clean the nozzle and the filters.
The spraying is not straight	Clean the nozzle.
Leaks	Make sure that all the connectors are fully tightened.
	Make sure that all the seals are lubricated and clean and are not damaged or worn. Replace them if necessary (contact the customer service department).
Safety valve defective	DANGER: Do not pressurise the apparatus again. Contact the customer service department.



# WARRANTY

## Extended contractual warranty

We guarantee our products for 3 years. In the event of failure to present proof of the product date of purchase, the warranty is effective from the product date of manufacture (stated underneath the product) (Fig. 21).

The contractual warranty does not apply in the following cases:

- Normal wear parts: seals, valves, handle, nozzle, piping, carrying straps, rod and lever,
- The products that are used in violation of the technical recommendations,
- Products used improperly,
- Products not undergoing regular maintenance,
- Damage to products (impacts, drops, crushing, etc.) caused due to negligence, improper maintenance, improper or abnormal use of the product,
- The replacement of a component after losing a component of the sprayer.

## Warranty activation

Contact your retailer to apply your warranty.

Please keep your proof of purchase (invoice or legible till receipt), as this will be required in the event of a claim under the Contractual Warranty.

A product under warranty that has been repaired or replaced, remains guaranteed for the remaining duration and under the original terms of the Contractual Warranty granted at the time of purchase.

All returned products become the property of HOZELOCK when replaced by a new product.

## **SPECIFIC CASES**

### Australia:

Our goods come with guarantees that cannot be excluded under the Australia Consumer Law. You are entitled to a replacement or refund for a major failure and for compensation for any other reasonably foreseeable loss or damage.

You are also entitled to have the goods repaired or replaced if the goods fail to be of acceptable quality and the failure does not amount to a major failure.

*Hozelock Australia Pty Ltd  
(ABN 83 154 891 648).  
Unit 42 / 74 Indian Drive,  
Keysborough Victoria 3173  
Phone: 1300 275175  
Email: [australiainmail@hozelock.com](mailto:australiainmail@hozelock.com)*

### New Zealand:

The manufacturer's warranty is in addition to the rights and remedies provided by the New Zealand Consumer Guarantees Act Distributed in New Zealand by:

*Horticom (Company No. 463657)  
651 Rosebank Road, Avondale, Auckland 1026  
Phone: 09 828 4408  
Email: [service@horticom.co.nz](mailto:service@horticom.co.nz)*

### **General Terms and Conditions:**

Hozelock provides a manufacturer's warranty to the initial purchaser for each new product produced by Hozelock that is sold by an authorised Hozelock supplier in Australia.

This warranty provides such initial purchaser with a guarantee against faulty workmanship in manufacture and/or defective components for the warranty period from the date of purchase.

The benefits given by this manufacturer's warranty are in addition to other rights and remedies of the consumer under a law in relation to the goods to which this warranty relates.

### **Making a Claim:**

If any product supplied by Hozelock is found to be defective due to faulty manufacture and/or defective components within the warranty period, Hozelock will repair or replace the product to the customer providing:

- proof of purchase is provided to Hozelock or its authorised supplier of the relevant goods
- the fault is not caused by misuse, neglect, adjustments and/or modification by the consumer
- the consumer presents the defective product at the premises of the authorised supplier of that relevant Hozelock product
- failure has not occurred through normal wear and tear

The product will be repaired or replaced at Hozelock's cost, however, any costs incurred to obtain warranty consideration or service is the consumer's responsibility, including shipping and handling, travel expense, lost time, or pick up and delivery.

## F NOTICE D'UTILISATION

Cette notice a été écrite et approuvée en français. Toutes les autres langues sont des traductions de l'original. En cas de conflit, doute ou imprécisions entre le français et les autres langues, c'est le français qui prévaut.

## DOMAINE D'APPLICATION

Ce pulvérisateur est conçu pour être utilisé avec de l'eau de Javel diluée de 2% à 5% maximum avec de l'eau (100ml à 250ml maximum pour 5L d'eau) - Ne plus utiliser ensuite pour vos produits de jardin.

Utilisez uniquement de l'eau de javel diluée avec de l'eau dans ce pulvérisateur. Ne pas utiliser d'autres produits chimiques.

## MONTAGE

- Monter la tuyauterie sur le réservoir (**Fig. 11**).
- Monter la tuyauterie sur la poignée (**Fig. 11**).
- Monter le clip sur le tube de lance (**Fig. 11**).
- Monter les deux écrous sur le tube de lance (**Fig. 11**).
- Monter la buse sur le tube de lance et le tube sur la poignée (**Fig. 11**).
- Monter la bretelle de portage (**Fig. 12**)
- Rangement de la lance après utilisation (**Fig. 13**)

## RÈGLES DE SÉCURITÉ

- Le pulvérisateur est à utiliser conformément aux réglementations locales / nationales. La notice d'utilisation fait office de formation.

- Un pulvérisateur est un appareil sous pression qui peut présenter des risques d'explosion, avec projection de liquide, si les consignes inscrites dans cette notice ne sont pas respectées. En cas de doute, consulter le constructeur.

- Ce pulvérisateur est équipé d'une soupape de sécurité tarée à la pression inscrite sur la soupape ou sur le réservoir, qui limite la pression à l'intérieur du réservoir.

Il est recommandé de :

- Ne jamais démonter la soupape de son appareil.
- Ne pas gêner le fonctionnement de la soupape.
- Pour votre sécurité, celle-ci doit rester en parfait état de fonctionnement.
- Avant chaque mise en pression, vérifier le bon fonctionnement de la soupape : soulevez-la manuellement, puis relâchez-la. Elle doit revenir instantanément à sa position initiale. Si ce n'est pas le cas, ne mettez pas l'appareil en pression.

- Cet appareil est équipé d'un interrupteur sur la poignée, qui permet de couper l'alimentation de lance dès que l'interrupteur n'est plus maintenu, afin d'éviter toute contamination de l'opérateur et de l'environnement en cas d'urgence.

- Ne jamais démonter un élément du pulvérisateur sans avoir préalablement ôté la pression.

- En cas de panne, ne pas effectuer de dépannage en plein champ. Dépressuriser l'appareil et intervenir dans un endroit adapté pour éviter toute contamination.

- Vérifier que tous les écrous sont bien serrés à la main avant toute utilisation.

- S'assurer du bon fonctionnement de l'appareil en vérifiant les étanchéités avec quelques litres d'eau dans le réservoir.

- L'appareil ne doit pas être utilisé et stocké à des températures inférieures à 5°C et supérieures à 40°C (**Fig. 2 et 3**).

- La solution à pulvériser ne doit pas excéder 25°C (**Fig. 4**).

- Ne pas utiliser de produits explosifs, acides et/ou corrosifs dans le pulvérisateur (**Fig. 5 et 6**).

- Ne pas pulvériser en direction de flammes ou de source de chaleur.

- Ne traiter que par temps calme idéalement (sans vent) et sinon en dirigeant le jet de pulvérisation dans le sens du vent pour éviter de contaminer l'opérateur.

- Pour éviter la dérive, pulvériser le plus près possible de la zone à traiter et sans vent.

- Préserver l'environnement, ne pulvériser que les surfaces à traiter.

- Porter des vêtements de protection, des gants de protection, des lunettes de protection et un masque de protection pour toute manipulation du pulvérisateur : remplissage, mise en pression, pulvérisation, nettoyage, changement de produit, entretien (**Fig. 7**).

- Maintenir les tierces personnes et animaux domestiques à distance raisonnable pendant la pulvérisation (**Fig. 8**).

- Ne pas fumer, boire ou manger pendant l'utilisation.

- Cet appareil ne doit pas être utilisé en cas de fatigue, maladie, sous l'emprise de l'alcool, drogue ou autre médicament.

- Ce pulvérisateur ne doit pas être raccordé à un autre équipement pour des raisons de sécurité. Il ne doit être utilisé qu'avec les pièces d'origine ou les accessoires HOZELOCK.

Toutes les pièces du pulvérisateur participent au bon fonctionnement et à la sécurité de l'appareil et de l'utilisateur.

## FONCTIONNEMENT

- Respecter les instructions du fabricant de produits de traitement (dosage, mode d'application, rinçage).
- Ne préparer que la quantité de produit strictement nécessaire, et pour une seule application.
- Le dosage est aisé du fait de la graduation apparente sur le réservoir. Niveau de liquide dans la cuve visible par transparence.
- Préparation de la solution à pulvériser :  
Produit à base liquide (à diluer dans l'eau) : mettre 1 à 2 litres d'eau dans le réservoir, verser la dose de produit liquide, puis compléter en eau à la quantité désirée.

### En utilisation

- Visser manuellement la pompe sur le réservoir (Fig. 14).
- Pomper pour mettre en pression jusqu'au déclenchement de la soupape (dès qu'un souffle d'air est expulsé) (Fig. 15).
- Faire la mise en pression du pulvérisateur exclusivement par la pompe qui l'équipe.
- Pulvériser en appuyant sur l'interrupteur de poignée (Fig. 16).

### Après utilisation / Nettoyage

Après chaque utilisation :

- Eliminer la pression résiduelle pouvant subsister dans l'appareil en actionnant la soupape de sécurité, en la tirant ou en la poussant selon le cas, ou bien en pulvérisant jusqu'à ce qu'il n'y ait plus de pression.
- Eviter les risques de pollution en récupérant le produit non utilisé ainsi que son emballage.
- Se laver les mains et le visage à l'eau claire, après utilisation du pulvérisateur.
- Ne jamais ranger le pulvérisateur en pression.
- Ne jamais conserver du produit de traitement à l'intérieur du pulvérisateur.
- Ranger le pulvérisateur dans un endroit fermé, hors de la portée des enfants.
- Nettoyer le filtre de poignée et le filtre d'aspiration dans le réservoir si le pulvérisateur en est équipé. (Fig. 19)
- Si vous pulvériser jusqu'à l'apparition d'air dans le jet : éliminez la pression résiduelle pouvant subsister dans le pulvérisateur en actionnant la soupape de sécurité (Fig. 17) ou bien pulvériser jusqu'à ce qu'il n'y ait plus de pression. Le volume résiduel de liquide est inférieur à 250 ml.

- Avant rangement et avant toute autre utilisation avec un autre produit de traitement, effectuer une opération de rinçage, c'est à dire ajouter 1 litre d'eau pour diluer dans le réservoir, bien mélanger et faire fonctionner pour rincer l'ensemble des composants de l'appareil. Cette opération de rinçage doit s'effectuer sans démonter les accessoires utilisés lors du traitement. Ce mélange de rinçage ne doit en aucun cas être jeté dans les égouts, mais être pulvérisé à l'extérieur sur le terrain déjà traité.
- Répéter l'opération plusieurs fois avant hivernage.
- S'il vous reste encore du produit de traitement non utilisé, éliminez la pression résiduelle pouvant subsister dans l'appareil en actionnant la soupape de sécurité (Fig. 17). Récupérer l'éventuel excédent de produit et rincer à nouveau le pulvérisateur comme indiqué ci-dessus.
- Avant toute nouvelle utilisation, même immédiate, avec une solution à pulvériser différente, répéter 3 fois de suite l'opération de rinçage.
- Avant toute nouvelle utilisation, même immédiate, avec le même produit de traitement ou un autre produit de traitement, vérifier le bon fonctionnement du pulvérisateur (en particulier la soupape)

## MAINTENANCE / ENTRETIEN

- Périodiquement, au redémarrage après hivernage et plusieurs fois par saison, graisser tous les joints (avec une graisse silicone pour pulvérisateur), et vérifier le bon fonctionnement du pulvérisateur (en particulier la soupape).
- Nettoyer la buse et le porte buse (Fig. 18)
- Nettoyer le filtre de lance (Fig. 19)
- Démonter la pompe (Fig. 20)
- Graisser ou remplacer le clapet et les joints (Fig. 20 A, B, C, D)
- Le pulvérisateur est équipé d'un réservoir résistant au rayonnement UV.

## PROBLEMES / SOLUTIONS

Problèmes	Solutions
Faible ou pas de pulvérisation	S'assurer que tous les raccords sont bien serrés
	S'assurer que tous les joints sont lubrifiés et propres, et ne sont pas endommagés ou usés. Les remplacer si nécessaire (contacter service consommateur).
	Nettoyer la buse et les filtres
La pulvérisation n'est pas droite	Nettoyer la buse
Fuites	S'assurer que tous les raccords sont bien serrés
	S'assurer que tous les joints sont lubrifiés et propres, et ne sont pas endommagés ou usés. Les remplacer si nécessaire (contacter service consommateur).
Soupape de sécurité défectueuse	DANGER : Ne plus mettre l'appareil sous pression. Contacter le service consommateur

## GARANTIE

### Extension de la garantie contractuelle

Nous garantissons nos produits pendant une durée de 3 ans. À défaut de preuve de la date d'achat des produits, la garantie court à compter de la date de fabrication du produit (reprise sous le produit) (Fig. 21).

La garantie contractuelle ne s'applique pas dans les cas suivants :

- Les pièces d'usure normale : joints, clapets, poignée, buse, tuyauterie, sangles de portage, bielle et levier,
- Les produits dont il est fait usage en infraction avec les recommandations techniques
- Les produits dont il est fait un usage abusif,
- Les produits n'ayant pas fait l'objet d'un entretien régulier,
- Les dégradations du produit (chocs, chutes, écrasement, etc...) provenant de négligence, de défaut d'entretien, d'utilisation défectueuse ou anormale du produit,
- Le remplacement d'un composant, suite à une perte de composant du pulvérisateur.

### Fonctionnement de la garantie

Contactez votre revendeur pour faire valoir votre garantie.

Nous vous demandons de conserver votre preuve d'achat (facture ou ticket de caisse lisible), qui vous sera demandé en cas de mise en œuvre de la garantie contractuelle.

Un produit sous garantie qui a été réparé ou remplacé, reste garanti pour la durée restante et aux conditions initiales de la garantie contractuelle octroyée lors de l'achat.

Tout produit retourné devient propriété d'HOZELOCK quand il est remplacé par un produit neuf.

## D BEDIENUNGSANLEITUNG

Die Original-Betriebsanleitung wurde auf Französisch geschrieben und genehmigt. Alle anderen Sprachen sind Übersetzungen des Originals. Im Falle einer Streitigkeit, von Ungenauigkeiten oder Unterschieden zwischen dem Französischen und anderen Sprachen ist die französische Version maßgeblich.



## ANWENDUNGSBEREICH

Bleichmittel mit Wasser verdünnt zu 2% bis max. 5%. (100ml bis 250ml max. / 5L wasser)

- Anschließend nicht mehr für die Gartenarbeit verwenden.

Nur zur Verwendung von mit Wasser verdünntem Bleichmittel. Nicht zur Verwendung mit anderen Chemikalien.

## MONTAGE

- Die Schlauchleitung auf dem Behälter befestigen (Abb. 11).
- Die Schlauchleitung am Griff befestigen (Abb. 11).
- Den Clip am Spritzrohr befestigen (Abb. 11).
- Die beiden Muttern auf dem Spritzrohr festmachen (Abb. 11).

Die Düse auf dem Spritzrohr und den Schlauch am Griff befestigen (Abb. 11).

- Den mitgelieferten Tragegurt anbringen (Abb. 12).
- Verstauen des Spritzrohrs nach Verwendung (Abb. 13)

## SICHERHEITSVORSCHRIFTEN

Das Sprühgerät muss gemäß den lokalen / nationalen Vorschriften verwendet werden. Die Bedienungsanleitung dient als Schulung.

- Ein Sprühgerät ist ein Gerät, das unter Druck steht. Im Falle der Nichtbeachtung der in dieser Anleitung enthaltenen Vorschriften besteht die Gefahr einer Explosion, bei der Flüssigkeit

herausgeschleudert werden kann. Im Zweifelsfall mit dem Hersteller Rücksprache nehmen.

- Dieses Sprühgerät ist mit einem Sicherheitsventil ausgestattet, das den Innendruck des Behälters begrenzt. Es ist auf den Druckwert geeicht, der auf dem Ventil oder dem Behälter verzeichnet ist.

Es wird empfohlen :

- das Ventil nicht aus dem Gerät auszubauen,

- die Funktion des Ventils nicht zu beeinträchtigen.

- Zur Sicherheit des Bedieners muss dieses stets in einwandfreiem Betriebszustand gehalten werden.

- Bevor das Gerät unter Druck gesetzt wird, muss die Funktionstüchtigkeit des Ventils geprüft werden: Ventil von Hand anheben und wieder loslassen. Es muss unverzüglich in seine Ausgangsposition zurückkehren. Wenn dies nicht der Fall ist, darf das Gerät nicht unter Druck gesetzt werden.

- Dieses Gerät ist am Griff mit einem Schalter ausgestattet, der es erlaubt, die Speisung des Spritzrohrs abzuschalten, sobald der Schalter nicht mehr betätigt wird, damit jede Verschmutzung des Bedieners und der Umwelt im Notfall verhindert wird.

- Komponenten des Sprühgeräts nur ausbauen, wenn das Gerät nicht mehr unter Druck steht.

- Im Fall einer Störung darf die Störungsbehebung nicht im Freien durchgeführt werden. Den Druck im Gerät ablassen und den Eingriff an einem geeigneten Ort vornehmen, um jede Verschmutzung zu vermeiden.

- Vor dem Gebrauch ist zu überprüfen, ob alle Muttern handfest angezogen sind.

- Die Funktionstüchtigkeit des Geräts sicherstellen, indem der Behälter mit einigen Litern Wasser gefüllt und auf diese Weise die Dichtheit geprüft wird.

- Das Gerät darf nicht bei Temperaturen unter 5°C und über 40°C eingesetzt werden (**Abb. 2 und 3**).

- Die zu sprühende Lösung darf eine Temperatur von 25°C nicht überschreiten (**Abb. 4**).

- Keine explosiven, säurehaltigen und/oder korrodierenden Produkte im Sprühgerät verwenden (**Abb. 5 und 6**).

- Nicht auf Flammen oder Wärmequellen sprühen.

- Die Behandlung nur bei ruhigem Wetter (Windstille) durchführen, ansonsten muss der Sprühstrahl in Windrichtung gerichtet werden, damit der Bediener nicht besprüht wird.

- Um eine Abdrift zu vermeiden, muss so nah wie möglich an der zu behandelnden Stelle bei Windstille gesprüht werden.

- Die Umwelt schützen - nur die zu behandelnden Flächen sprühen.

- Beim Umgang mit dem Sprühgerät (Befüllen, Sprühen, Reinigen, Produkt wechseln, Wartung) sind Schutzkleidung, Handschuhe, Schutzbrille und Schutzmaske zu tragen (**Abb. 7**).

- In angemessenem Abstand zu weiteren Personen und Haustieren sprühen (**Abb. 8**).

- Beim Gebrauch nicht rauchen, trinken oder essen.

- Dieses Gerät darf nicht bei Müdigkeit, Krankheit oder unter Alkohol-, Drogen- bzw. Medikamenteneinfluss eingesetzt werden.

- Aus Sicherheitsgründen darf dieses Sprühgerät nicht an ein anderes Gerät angeschlossen werden. Es darf nur mit Originalteilen oder Zubehör von HOZELOCK verwendet werden. Alle Teile des Sprühgeräts tragen zum einwandfreien Betrieb und zur Sicherheit des Gerätes und des Benutzers bei.

## BETRIEB

- Die Herstellervorschriften der Behandlungsprodukte beachten (Dosierung, Anwendungsweise, Spülvorgang).

- Nur die absolut notwendige Menge des Produkts für eine einzige Anwendung ansetzen.

- Diese Dosierung wird durch die auf dem Behälter sichtbare Skalierung erleichtert. Flüssigkeitsstand im Tank sichtbar aufgrund der Transparenz.

- Ansetzen der Sprühlösung: Flüssigprodukt (zum Auflösen in Wasser): Den Behälter mit 1 bis 2 Litern Wasser füllen, die Dosis des Flüssigproduktes hinzugeben und mit der gewünschten Menge Wasser auffüllen.

### Anwendung

- Je nach Gerät den Füllstopfen oder die Pumpe manuell auf dem Behälter aufschrauben (**Abb. 14**).

- Um das Gerät unter Druck zu setzen, so lange pumpen, bis das Ventil anspricht (sobald ein Luftstrom ausgestoßen wird) (**Abb. 15**).

- Das Sprühgerät ausschließlich über die Pumpe unter Druck setzen, mit der das Gerät ausgestattet ist.

- Zum Sprühen den Griffschalter betätigen (**Abb. 16**).

### Nach dem Gebrauch / Reinigung

Nach jedem Gebrauch:

- Den möglichen Restdruck im Gerät beseitigen, indem das Sicherheitsventil durch entsprechendes Ziehen oder Drücken des Ventils betätigt wird, oder so lange gesprüht wird, bis kein Druck mehr vorhanden ist.

- Durch Sammeln der Restprodukte und deren Verpackungen mögliche Verschmutzungen vermeiden.
- Nach der Verwendung des Sprühgeräts Hände und Gesicht mit klarem Wasser waschen.

- Das Sprühgerät nicht wegräumen, so lange es unter Druck steht.

- Kein Behandlungsprodukt im Sprühgerät übrig lassen.
- Das Sprühgerät an einem geschlossenen Ort und außerhalb der Reichweite von Kindern aufbewahren.

- Den Griffilter und den Ansaugfilter im Behälter reinigen, falls das Sprühgerät damit ausgestattet ist (**Fig. 19**).

- Sollte beim Sprühen Luft in den Strahl gelangen: Den möglichen Restdruck durch Betätigen des Sicherheitsventils aus dem Sprühgerät ablassen (**Abb. 17**) oder so lange sprühen, bis kein Druck mehr vorhanden ist. Die restliche Flüssigkeitsmenge ist geringer als 250 ml.

- Vor dem Aufbewahren und vor der Verwendung eines anderen Behandlungsprodukts Gerät spülen, d.h. zum Verdünnen 1 Liter Wasser in den Behälter füllen, gut mischen und in Betrieb nehmen, um sämtliche Komponenten des Geräts zu spülen. Dieser Vorgang muss durchgeführt werden, ohne das bei der Behandlung verwendete Zubehör vorher abzumontieren. Diese Spülmischung darf auf keinen Fall in die Kanalisation geschüttet werden, sondern muss im Freien auf dem bereits behandelten Gelände versprüht werden.

- Vor dem Überwintern Vorgang mehrmals wiederholen.

- Spulen bei einem Spruher mit montiertem Druckregler: Füllen Sie 1 Liter Wasser in den Spruher, setzen Sie ihn unter Druck und sprühen Sie in einen geeigneten Behälter, bis die gesamte Flüssigkeit entleert ist und Luft aus der Düse kommt. Zum Ablassen des Restdrucks im Spruher verwenden Sie das Sicherheits-Druckentlastungsventil (**Abb. 17**).

- Spülvorgang vor jedem, selbst unmittelbaren, erneuten Einsatz des Geräts unter Verwendung einer anderen Sprühlösung 3 Mal nacheinander durchführen.

- Vor einem selbst unmittelbaren erneuten Einsatz des Geräts unter Verwendung des gleichen oder eines anderen Produkts die Funktionstüchtigkeit des Geräts (insbesondere des Ventils) prüfen.

- Den Spritzrohr-Filter reinigen (**Abb. 19**)

- Pumpe abmontieren (**Abb. 20**)

- Ventil und Dichtungen schmieren oder austauschen (**Abb. 20 A, B, C, D**)

- Das Sprühgerät ist mit einem UV-beständigen Behälter ausgestattet.

## PROBLEME / LÖSUNGEN

Probleme	Lösungen
Schwacher oder nicht vorhandener Sprühstrahl	Sicherstellen, dass sämtliche Anschlüsse fest angezogen sind
	Sicherstellen, dass sämtliche Dichtungen geschmiert und sauber sind und keine Schäden oder Abnutzungen aufweisen. Gegebenenfalls austauschen (Kundendienst kontaktieren).
	Düse und Filter reinigen
Der Sprühstrahl ist nicht gerade	Düse reinigen
Tropfen	Sicherstellen, dass sämtliche Anschlüsse fest angezogen sind
	Sicherstellen, dass sämtliche Dichtungen geschmiert und sauber sind und keine Schäden oder Abnutzungen aufweisen. Gegebenenfalls austauschen (Kundendienst kontaktieren)..
Defektes Sicherheitsventil	GEFAHR: Das Gerät nicht mehr unter Druck setzen. Kundendienst kontaktieren

## GARANTIE

### Erweiterung der Vertragsgarantie

Auf unsere Produkte geben wir 3 Jahre Garantie. Bei fehlendem Nachweis des Kaufdatums läuft die Garantie ab dem Herstellungsdatum des Produkts (siehe Angabe auf der Produktunterseite) (**Abb. 21**).

In den folgenden Fällen kommt die vertragliche Gewährleistung nicht zum Tragen:

- Normale Verschleißteile: Dichtungen, Ventile, Griff, Düse, Leitungen, Tragegurte, Schubstange und Hebel,

## WARTUNG / PFLEGE

Sämtliche Dichtungen regelmäßig, nach dem Überwintern sowie mehrmals pro Saison, fetten (mit Silikonfett für Sprühgeräte) und die Funktionstüchtigkeit des Sprühgeräts (insbesondere des Ventils) prüfen.

- Düse und Düsenhalter reinigen (**Abb. 18**)



- Im Widerspruch zu den technischen Empfehlungen genutzte Produkte,
- Missbräuchlich genutzte Produkte,
- Produkte, die nicht regelmäßig gewartet werden,
- Beschädigte Produkte (durch Stöße, Herunterfallen, Quetschen, etc.) aufgrund von Nachlässigkeit, mangelnder Wartung, fehlerhaftem oder unsachgemäßem Gebrauch des Produkts,
- Der Austausch von Komponenten nach Verlust einer Komponente des Sprühgeräts.

### **Nutzung der Garantie**

Wenden Sie sich an Ihren Händler, um Ihre Garantie in Anspruch zu nehmen.

Bitte bewahren Sie Ihren Kaufbeleg auf (Rechnung bzw. lesbaren Kassenbon). Er wird zur Geltendmachung der Vertragsgarantie von Ihnen verlangt werden.

Ein unter Garantie stehendes Produkt, das bereits repariert oder ausgetauscht wurde, behält seinen Garantieanspruch für die restliche Garantielaufzeit und zu den ursprünglichen Bedingungen der beim Kauf ausgestellten Vertragsgarantie.

Produkte, die zum Austausch durch ein neues Produkt zurückgesandt werden, werden Eigentum von HOZELOCK.

- Monteer de draagband (Fig. 12).
- Opslag van de sproeilans na gebruik (fig. 13)

## **VEILIGHEIDSVOORSCHRIFTEN**

- De drukspuit moet gebruikt worden volgens de plaatselijke / nationale regelgevingen. De gebruiksaanwijzing dient als cursusboek. Een drukspuit is een apparaat onder druk dat explosiegevaar kan meebrengen evenals vloeistofspatten als de in deze handleiding opgenomen instructies niet worden opgevolgd. Neem in geval van twijfel contact op met de fabrikant.

- Deze drukspuit is voorzien van een veiligheidsklep om de druk op de klep of het reservoir te beperken tot aangegeven druk.

Het wordt aanbevolen om :

- Nooit de klep van het apparaat te demonteren.
- De werking van de klep niet te verhinderen.
- Voor uw veiligheid moet de klep in goede staat van werking worden gehouden.

- Voor elke onderdrukstelling de werking van de klep controleren: hef deze handmatig op, en laat ze dan weer los. De klep moet onmiddellijk naar de uitgangspositie terugkeren. Is dit niet het geval, breng het apparaat dan niet onder druk.

- Dit apparaat is uitgerust met een schakelaar op het handvat, waarmee de stroomvoorziening van de sproeilans onderbroken kan worden zodra men niet meer op de schakelaar drukt, zodat in noodgevallen besmetting van de gebruiker en de omgeving vermeden wordt.

- Demonteer nooit een element van de spuit, zonder tevoren de druk te hebben afgelaten.

- Verhelp in geval van een storing deze storing nooit midden op het veld. Haal de druk van het apparaat en voer de werkzaamheden uit op een hiervoor geschikte plek, om iedere besmetting te vermijden.

- Zorg ervoor dat alle moeren voor gebruik handdicht zijn.

- Controleer de goede werking van het apparaat door de waterdichtheid te testen met enkele liters water in het reservoir.

- Het apparaat mag niet worden gebruikt en opgeslagen bij temperaturen onder 5°C en boven 40°C (Fig. 2 en 3).

- De te verstuiven oplossing mag niet warmer zijn dan 25°C (Fig. 4).

- Gebruik geen explosieve producten, zuren en / of corrosieve middelen in de drukspuit (Fig. 5 en 6).

- Verstuif niet in de richting van vlammen of een warmtebron.

## **NL GEBRUIKSAANWIJZING**

Deze handleiding is opgesteld in het Frans en goedgekeurd. Alle andere talen zijn vertalingen van het origineel. In het geval van conflicten, twijfels of onnauwkeurigheden tussen het Frans en andere talen, is het Frans bindend.



### **TOEPASSINGSGBIED**

Bleekmiddel met water verdund van 2% tot maximaal 5% (100ml tot 250ml max. / 5L water) - Daarna niet meer voor gebruiken voor werkzaamheden in de tuin.

Gebruik dit product alleen met water verdund bleekmiddel. Gebruik dit product niet met andere chemicaliën.

## **MONTAGE**

- Monteer de leiding op de tank (Fig. 11).
- Monteer de leiding op het handvat (Fig. 11).
- Monteer de clip op de buis van de spuitmond (Fig. 11).
- Monteer de twee moeren op de buis van de spuitmond.
- Monteer het spuitstuk op de sproeilans en de buis op het handvat (Fig. 11).

- Spuit bij voorkeur alleen bij kalm weer (windstil) of richt anders de straal met de wind mee om besmetting van de gebruiker te vermijden.

- Verstuif, om afdrijving te vermijden, zo dicht mogelijk bij de te bespuiten zone en wanneer het windstil is.

- Bescherm het milieu, spuit alleen op de te behandelen oppervlakken.

- Draag beschermende kleding, veiligheidshandschoenen, een veiligheidsbril en een beschermend masker voor alle handelingen aan de verstuiver: vullen, verstuiven, reinigen, van product veranderen, onderhoud (**Fig. 7**).

- Houd derden en huisdieren op een redelijke afstand tijdens het verstuiven (**Fig. 8**).

- Rook, drink of eet niet tijdens gebruik.

- Dit product mag niet gebruikt worden in geval van vermoeidheid, ziekte, onder invloed van alcohol, drugs of andere medicatie.

- Om veiligheidsredenen mag deze verstuiver niet aangesloten worden op een andere voorziening. Deze mag uitsluitend gebruikt worden met de originele onderdelen en accessoires van HOZELOCK. Alle onderdelen van de verstuiver werken mee aan de goede werking en de veiligheid van het apparaat en van de gebruiker.

## WERKING

- Houd u aan de instructies van de fabrikant van de behandelproducten (dosering, wijze van toepassing, spoelen).

- Maak niet meer klaar dan strikt noodzakelijk is en slechts voor één enkele toepassing.

- Het doseren gaat gemakkelijk dankzij de zichtbare maatverdeling op het reservoir. Vloeistofpeil is goed zichtbaar in de doorzichtige tank.

- Het klaarmaken van de te verstuiven oplossing: Product op vloeibare basis (op te lossen in water): giet 1 tot 2 liter water in het reservoir, giet de dosis van het vloeibare product erbij, vul dit aan met water in de gewenste hoeveelheid

### Bij gebruik

- Schroef handmatig pomp op de tank (**Fig. 14**).

- Pomp op tot het overdrukventiel zich activeert (er wordt lucht uit geblazen) (**Fig. 15**).

- Breng de spuit uitsluitend onder druk met de bijbehorende pomp.

- Verstuif door het indrukken van de schakelaar op het handvat (**Fig. 16**).

## Na gebruik / Reiniging

Na elk gebruik :

- Elimineer de overblijvende druk kan door bediening van de veiligheidsklep, door er aan te trekken of er op te duwen volgens het geval, of door te spuiten tot er geen druk meer achterblijft.

- Zorg dat het niet gebruikte product en de verpakking het milieu niet kunnen vervuilen.

- Was uw handen en gezicht met schoon water na het gebruik van de drukspuit.

- Berg nooit een spuit op die nog onder druk staat.

- Bewaar nooit een actief product in de spuit.

- Bewaar de drukspuit in een beschutte omgeving, buiten het bereik van kinderen.

- Reinig de handgreepfilter en de aanzuigfilter in het reservoir indien deze daarmee is uitgerust (**Fig. 19**).

- Als u verstuift totdat er lucht in de straal verschijnt: laat de eventuele restdruk uit het apparaat ontsnappen door de veiligheidsklep (**Fig. 17**) in werking te stellen of te spuiten tot er geen druk meer is. Het restvolume van de vloeistof bedraagt minder dan 250 ml.

- Vóór opslag en voordat de drukspuit met een ander product wordt gebruikt, moet deze worden gespoeld, dat wil zeggen voeg 1 liter water in het reservoir toe om te verdunnen, goed mengen en deze laten werken voor het spoelen van alle componenten van het apparaat.

Het spoelen moet gebeuren zonder het verwijderen van de accessoires gebruikt tijdens de behandeling. Dit spoelmengsel mag nooit in het riool worden afgevoerd, maar moet worden verstoven op het reeds behandelde terrein.

- Herhaal dit een paar keer vóór de winter.

- Herhaal voor ieder gebruik, zelfs onmiddellijk, 3 keer het spoelen met verschillende oplossingen.

- Spoelen met drukspuit voorzien van een drukregelaar: Voeg een liter water toe in de drukspuit en laat deze werken totdat er lucht in de straal verschijnt. Voor het verwijderen van de resterende druk in de drukspuit moet de veiligheidsklep worden geactiveerd (**Fig. 17**).

- Controleer voordat u de spuit opnieuw gebruikt, zelfs onmiddellijk na een vorig gebruik, met hetzelfde of een ander behandelproduct, steeds de goede werking van de drukspuit (met name van de veiligheidsklep).



## SERVICEBEURT / ONDERHOUD

Smeer periodiek, na de winter bij het opnieuw opstarten en een paar keer per seizoen, alle pakkingen in (siliconevet voor drukspuit) en controleer de goede werking van drukspuit (met name van de klep).

- Maak het spuitstuk en de spuitstukhouder schoon (Fig. 18)
- Reinig de sproeilansfilter (Fig. 19)
- Demonteer de pomp (Fig. 20)
- Smeer of vervang de sluitklep en de dichtingen (Fig. 20 A, B, C, D)
- De drukspuit is voorzien van een reservoir dat bestand is tegen UV-stralen.

## PROBLEMEN / OPLOSSINGEN

Problemen	Oplossingen
Weinig of geen verstuiving	Controleer of alle aansluitingen goed vastgedraaid zijn.
	Zorg ervoor dat alle dichtingen gesmeerd en schoon zijn en niet beschadigd of versleten zijn. Vervang deze, indien nodig (neem contact op met servicedienst).
	Maak het spuitstuk en de filters schoon
Het spuiten gebeurt niet recht	Maak het spuitstuk schoon
Lekken	Controleer of alle aansluitingen goed vastgedraaid zijn.
	Zorg ervoor dat alle dichtingen gesmeerd en schoon zijn en niet beschadigd of versleten zijn. Vervang deze, indien nodig (neem contact op met servicedienst).
Veiligheidsklep defect	GEVAAR: Zet het apparaat niet meer onder spanning. Neem contact op met de servicedienst

## GARANTIE

### Uitbreiding van de contractuele garantie

Wij bieden een garantie van 3 jaar op onze producten. an bewijs van de datum van aankoop van producten, loopt de garantie vanaf de datum van fabricage van het product (vermeldt op het product). (Fig. 21).

De contractuele garantie is in de navolgende gevallen niet geldig:

De normale slijtageonderdelen: dichtingen, kleppen, handvat, spuitstuk, leiding, draagriemen, drijfstang en de zwengel,

- De producten die worden gebruikt in strijd met de technische aanbevelingen

- De producten die niet worden gebruikt voor het beoogde gebruik,

- De producten die geen regelmatig onderhoud hebben ondergaan,

- Productslijtage (schokken, vallen, breken, enz ...) vanwege verwaarlozing, gebrek aan onderhoud, gebrekkige of abnormaal gebruik van het product,

- De vervanging van een onderdeel, na verlies van een van de onderdelen van de drukspuit.

### Werking van de garantie

Neem contact op met uw detailhandelaar om gebruik te maken van uw garantie.

Wij vragen u uw aankoopbewijs (factuur of leesbare kassabon) te bewaren, dat in het geval van de toepassing van de Contractuele Garantie zal worden gevraagd.

Een product onder garantie dat is hersteld of vervangen, blijft gegarandeerd voor de resterende looptijd en de oorspronkelijke voorwaarden van de contractuele garantie verleend bij de aankoop.

Elk product dat is geretourneerd wordt eigendom van HOZELOCK wanneer het wordt vervangen door een nieuw product.

## MANUAL DE INSTRUCCIONES

El manual original fue redactado y aprobado en francés. Todos los demás idiomas son traducciones del original. En caso de un conflicto, una imprecisión o una discrepancia entre la versión francesa y otro idioma, prevalecerá la versión en francés.



### ÁMBITO DE APLICACIÓN

Lejía líquida diluida del 2% al 5% máximo con agua (Lejía líquida 100ml a 250ml máximo / 5L agua) - No utilizar después para vuestros productos de jardín.

Utilizar únicamente lejía diluida con agua en este pulverizador. No utilizar otros productos químicos.

### MONTAJE

- Montar las tuberías sobre el depósito (**Fig. 11**).
- Montar las tuberías sobre el mango (**Fig. 11**).
- Montar el clip sobre el tubo de la lanza (**Fig. 11**).
- Montar las dos tuercas en el tubo de la lanza (**Fig. 11**).
- Montar la boquilla en el tubo de la lanza y este último en el mango (**Fig. 11**).
- Montar la correa de transporte (**Fig. 12**).
- Recoger la lanza tras su utilización (**Fig. 13**).

### NORMAS DE SEGURIDAD

- El pulverizador debe utilizarse de acuerdo con las normas locales / nacionales. El manual de instrucciones sirve como formación.
- Un pulverizador es un aparato bajo presión el cual, si no se cumplen las consignas recogidas en este manual, podría ocasionar explosiones con proyecciones de líquido. En caso de duda, consulte con el fabricante.
- El pulverizador está equipado con una válvula de seguridad calibrada a la presión indicada en la válvula o en el depósito, que limita la presión dentro del depósito.

Recomendamos:

- No retirar nunca la válvula del aparato.
- No obstaculizar el funcionamiento de la válvula.
- Por su seguridad, se debe mantener en perfecto estado de funcionamiento.
- Antes de cada puesta bajo presión, compruebe que la válvula funcione correctamente: levántela manualmente y suéltela. Debe volver inmediatamente a su posición inicial. De lo contrario, no aplique presión al aparato.

- Este aparato está equipado con un interruptor en el mango que permite cortar la alimentación de la lanza cuando el interruptor se suelta, con el fin de impedir cualquier contaminación del usuario y del entorno en caso de emergencia.

- No desmontar ningún elemento del pulverizador sin antes haber liberado la presión.
- En caso de avería, no efectuar la reparación al aire libre. Despresurice el aparato y efectúe la intervención en un lugar adaptado para prevenir cualquier contaminación.

- Asegúrese de apretar bien a mano todas las tuercas antes de su uso.

- Asegurarse de que el aparato funcione correctamente comprobando la estanquidad vertiendo unos litros de agua en el depósito.

- El aparato no debe utilizarse ni almacenarse a temperaturas inferiores a 5 °C ni superiores a 40 °C (**Fig. 2 y 3**).

- La solución que se vaya a pulverizar no debe encontrarse a más de 25 °C (**Fig. 4**).

- No utilizar productos explosivos, ácidos ni corrosivos dentro del pulverizador (**Fig. 5 y 6**).

- No pulverice en dirección de llamas ni fuentes de calor.

- DE manera ideal, el tratamiento debería efectuarse con unas condiciones climáticas favorables (sin viento), y si no es posible, dirigir el chorro de la pulverización en el sentido del viento para evitar contaminar al usuario.

- Para evitar la deriva, pulverizar lo más cerca posible de la zona a tratar y sin viento.

- Proteger el medio ambiente pulverizando únicamente las superficies que requieran tratamiento.

- Utilizar ropa de protección, guantes de seguridad, gafas protectoras y una máscara protectora para cualquier manipulación del pulverizador: rellenado, puesta bajo presión, pulverización, limpieza, cambio de producto y mantenimiento (**Fig. 7**).

- Las demás personas y los animales domésticos deben mantenerse a una distancia razonable durante la pulverización (**Fig. 8**).

- No fume, ni beba ni coma mientras lo utiliza.

- No utilice este aparato en caso de fatiga o enfermedad ni bajo la influencia del alcohol, drogas o medicamentos.

- Por motivos de seguridad, este pulverizador no debe conectarse a otro equipo. Únicamente debe utilizarse con las piezas originales o con accesorios de HOZELOCK. Todas las piezas del pulverizador contribuyen al buen funcionamiento y a la seguridad del aparato y del usuario.

## FUNCIONAMIENTO

- Siga las instrucciones del fabricante de los productos de tratamiento (dosificación, modo de aplicación y enjuague).

- Prepare únicamente la cantidad de producto estrictamente necesaria para una sola aplicación.

- La graduación visible en el depósito facilita la dosificación. El nivel de líquido presente en el tanque se ve mediante transparencia.

- Preparación de la solución que se va a pulverizar:

Productos de base líquida (que se deben diluir en agua): vierta en el depósito entre 1 y 2 litros de agua y la dosis correspondiente de producto líquido y rellene el depósito con agua hasta el nivel deseado.

### Durante su utilización

- Enrosque manualmente el tapón de llenado o la bomba, según el aparato, sobre el depósito (fig. 14).

- Bombee para presurizarlo hasta que arranque la válvula (hasta que se expulse aire) (fig. 15).

- Presurice el pulverizador exclusivamente mediante la bomba equipada.

- Pulverice pulsando el interruptor del mango (fig. 16).

### Tras su utilización / Limpieza

Después de cada utilización:

- Elimine la presión residual que pudiera quedar en el aparato accionando la válvula de seguridad, tirando de ella o presionándola según el caso, o pulverice hasta que no quede presión.

- Para evitar riesgos de contaminación, recupere el producto no utilizado junto con su embalaje.

- Lávese las manos y el rostro con agua limpia después de utilizar el pulverizador.

- No guarde nunca el pulverizador presurizado.

- No conserve nunca el producto de tratamiento dentro del pulverizador.

- Guarde el pulverizador en un lugar resguardado y fuera de alcance de los niños.

- Limpie el filtro del mango y el filtro de aspiración de dentro del depósito, si el pulverizador dispone de ellos (Fig. 19).

- Si pulveriza hasta que aparezca aire en el chorro: elimine la presión residual que pueda quedar dentro del pulverizador accionando la válvula de seguridad (fig. 17), o bien pulverice hasta que no quede presión. El volumen residual de líquido es inferior a 250 ml.

- Antes de guardar el aparato y antes de volver a usarlo con otro producto de tratamiento, aclárelo: añada 1 litro de agua al depósito para diluir el producto, mézclela bien y haga funcionar el aparato para enjuagar todos los componentes del pulverizador. Aclare el aparato sin desmontar los accesorios utilizados durante el tratamiento. No vierta en ningún caso la mezcla de enjuague en el desagüe; pulverícela en el exterior, sobre el terreno ya tratado.

- Repita la operación varias veces antes del invernaje.

- Antes de volver a utilizarlo para pulverizar otra disolución, aunque sea justo después, se debe repetir el enjuague tres veces seguidas.

- Antes de volver a utilizarlo con el mismo producto de tratamiento o con otro distinto, aunque sea inmediatamente, compruebe que el pulverizador funciona correctamente (en particular, la válvula).

## MANTENIMIENTO / CONSERVACIÓN

Periódicamente, al reiniciar el aparato tras el invernaje y varias veces cada temporada, engrase todas las juntas (con una grasa de silicona para pulverizador) y compruebe que el pulverizador funciona correctamente (en particular, la válvula).

- Limpiar la boquilla y el portaboquillas (fig. 18).

- Limpie el filtro de la lanza (fig. 19).

- Desmonte la bomba (fig. 20).

- Engrase o cambie la válvula y las juntas (fig. 20 A, B, C, D).

- El pulverizador está equipado con un depósito resistente a la radiación ultravioleta.

## PROBLEMAS / SOLUCIONES

Problemas	Soluciones
Pulverización débil o ausente	Compruebe que todos los racores estén bien apretados.
	Asegúrese de que todas las juntas estén lubricadas y limpias y de que no estén deterioradas ni desgastadas. Cámbielas en caso necesario (contacte con el servicio de atención al cliente).
	Limpie la boquilla y los filtros.
La pulverización no sale recta	Limpie la boquilla.
Fugas	Compruebe que todos los racores estén bien apretados.
	Asegúrese de que todas las juntas estén lubricadas y limpias y de que no estén deterioradas ni desgastadas. Cámbielas en caso necesario (contacte con el servicio de atención al cliente).
Válvula de seguridad defectuosa	PELIGRO: No aplicar presión al aparato. Contactar con el servicio de atención al cliente.

- los deterioros del producto (golpes, caídas, aplastamientos, etc.) debidos a negligencias, falta de mantenimiento o usos indebidos o anómalos del producto;

- el reemplazo de componentes del pulverizador que se hayan perdido.

### Funcionamiento de la garantía

Póngase en contacto con su distribuidor para reclamar su garantía.

Le rogamos que conserve la prueba de compra (factura o recibo de caja legible), que se le pedirá en el caso de que se deba aplicar la garantía contractual.

Si un producto cubierto por la garantía se repara o se reemplaza, continuará cubierto durante el periodo restante y con las condiciones iniciales de la garantía contractual concedida al comprar el producto.

Todos los productos devueltos pasarán a ser propiedad de HOZELOCK al ser reemplazados por un producto nuevo.

## GARANTÍA

### Extensión de la garantía contractual

Nuestros productos están cubiertos por una garantía de 3 años. Si no se dispone de pruebas que demuestren la fecha de compra de los productos, la garantía pasará a aplicarse a partir de la fecha de fabricación del producto (indicada en la parte inferior del producto) (**Fig. 21**).

La garantía contractual no se aplicará en los siguientes casos:

- las piezas de desgaste normal: juntas, cierres, mango, boquilla, tuberías, correas de transporte, biela y palanca;
- los productos que se utilicen incumpliendo las recomendaciones técnicas;
- los productos que se usen indebidamente;
- los productos que no se sometan a un mantenimiento periódico;

## I AVVERTENZE PER L'USO

Il manuale originale è stato scritto e approvato in francese. Tutte le altre lingue sono traduzioni dell'originale. In caso di conflitto, imprecisioni o discrepanze tra la versione francese e quelle tradotte, fa fede la versione francese.

## CAMPO D'APPLICAZIONE

Varecchina diluita al massimo tra il 2% e il 5% con acqua (Varecchina 100ml a 250ml massimo / 5L acqua) - Da non utilizzare più in seguito con prodotti per il giardinaggio.

Con questo nebulizzatore utilizzare solo varecchina diluita con acqua. Non utilizzare con altri prodotti chimici.

## MONTAGGIO

- Montare i tubi sul serbatoio (**fig. 11**).
- Montare i tubi sull'impugnatura (**fig. 11**).
- Montare la clip sul tubo della lancia (**Fig. 11**).
- Montare i due dadi sul tubo della lancia (**Fig. 11**)
- Montare l'ugello sul tubo della lancia e il tubo sull'impugnatura (**fig. 11**).
- Montare la bretella di trasporto (**fig. 12**)
- Sistemazione della lancia dopo l'utilizzo (**fig. 13**)

## REGOLE DI SICUREZZA

- Il polverizzatore deve essere utilizzato conformemente ai regolamenti locali/nazionali. Le avvertenze per l'uso fungono da formazione.

- Un polverizzatore è un apparecchio sotto pressione che può presentare dei rischi d'esplosione con proiezione di liquido se le raccomandazioni contenute in queste avvertenze non sono rispettate. In caso di dubbi consultare il costruttore.

- Questo polverizzatore è equipaggiato con una valvola di sicurezza tarata alla pressione riportata sulla valvola o sul serbatoio, che limita la pressione all'interno del serbatoio.

Si raccomanda quanto segue:

- Non smontare mai la valvola dal suo apparecchio.
- Non ostacolare il funzionamento della valvola.
- Per la propria sicurezza, essa deve essere mantenuta in perfetto stato di funzionamento.
- Prima di ogni messa in pressione, verificare il corretto funzionamento della valvola: sollevarla manualmente poi rilasciarla. Essa deve ritornare istantaneamente alla sua posizione iniziale. Se ciò non avviene, non mettere l'apparecchio in pressione.

- L'apparecchio è dotato di un interruttore sull'impugnatura che permette di interrompere l'alimentazione della lancia quando l'interruttore non è più premuto.

Questo evita la contaminazione dell'operatore e dell'ambiente in caso di emergenza.

- Non smontare mai un elemento del polverizzatore senza avere tolto in precedenza la pressione.

- In caso di guasto, non effettuare la riparazione in mezzo al campo. Depressurizzare il dispositivo e intervenire in un luogo adatto per evitare qualsiasi contaminazione.

- Assicurarsi che tutti i dadi siano ben serrati a mano prima dell'uso.

- Accertarsi del corretto funzionamento dell'apparecchio, verificando le tenute con qualche litro d'acqua nel serbatoio.

- L'apparecchio non deve essere utilizzato e conservato a temperature inferiori a 5°C e superiori a 40°C (**Fig. 2 e 3**).

- La soluzione da polverizzare non deve superare i 25°C (**fig. 4**).

- Non utilizzare dei prodotti esplosivi, acidi e/o corrosivi nel polverizzatore (**fig. 5 e 6**).

- Non polverizzare in direzione di fiamme o fonti di calore.

- Eseguire i trattamenti idealmente solo con condizioni climatiche calme (senza vento). Altrimenti dirigere il getto della polverizzazione nella direzione del vento per evitare di contaminare l'operatore.

- Per evitare la dispersione, polverizzare il più vicino possibile alla zona da trattare e in assenza di vento.

- Preservare l'ambiente, polverizzare solo sulle superfici da trattare.

- Indossare dei vestiti di protezione, dei guanti di protezione, degli occhiali di protezione e una maschera di protezione per qualsiasi manipolazione del polverizzatore: riempimento, messa in pressione, polverizzazione, pulizia, sostituzione del prodotto, manutenzione (**fig. 7**).

- Tenere terze persone e animali domestici a distanza ragionevole durante la polverizzazione (**fig. 8**).

- Non fumare, bere o mangiare durante l'utilizzo.

- Questo apparecchio non deve essere utilizzato in caso di stanchezza, malattia, sotto l'effetto di alcool, droga o farmaci.

- Per ragioni di sicurezza il polverizzatore non deve essere collegato a un altro dispositivo. Deve essere usato solo con i pezzi originali o gli accessori HOZELOCK. Tutti i pezzi del polverizzatore partecipano al corretto funzionamento e alla sicurezza dell'apparecchio e dell'utilizzatore.

## FUNZIONAMENTO

- Rispettare le istruzioni del fabbricante dei prodotti di trattamento (dosaggio, modo di applicazione, risciacquo).

- Preparare solamente la quantità di prodotto strettamente necessaria e per una sola applicazione.

- Il dosaggio è facilitato dalla graduazione visibile sul serbatoio. Livello di liquido nella vaschetta visibile in trasparenza.

- Preparazione della soluzione da polverizzare: Prodotto a base liquida (da diluire in acqua): mettere da 1 a 2 litri d'acqua nel serbatoio, versare la dose di prodotto liquido, quindi rabboccare con acqua fino alla quantità desiderata.

### Durante l'uso

- Evitare manualmente la pompa sul serbatoio (fig. 14).

- Pompate per mettere in pressione fino allo scatto della valvola (fino a che non viene espulso un soffio d'aria) (fig. 15).

- Eseguire la messa in pressione del polverizzatore esclusivamente mediante la pompa della quale è equipaggiato.

- Polverizzare premendo sull'interruttore dell'impugnatura (fig. 16).

### Dopo l'uso/Pulizia

Dopo ogni utilizzo:

- Eliminare la pressione residua che può permanere nell'apparecchio azionando la valvola di sicurezza, tirandola o spingendola a seconda dei casi, oppure polverizzando fino a quando non vi è più pressione.

- Evitare i rischi di inquinamento recuperando il prodotto non utilizzato, così come il suo imballaggio.

- Lavarsi le mani ed il viso con l'acqua dopo l'utilizzazione del polverizzatore.

- Non riporre mai il polverizzatore in pressione.

- Non conservare mai il prodotto di trattamento all'interno del polverizzatore.

- Riporre il polverizzatore in un luogo riparato, fuori della portata dei bambini.

- Pulire il filtro dell'impugnatura ed il filtro d'aspirazione nel serbatoio, se il polverizzatore ne è dotato (fig. 19).

- Se si polverizza fino all'apparizione di aria nel getto: eliminare la pressione residua che può essere rimasta nel polverizzatore azionando la valvola di sicurezza (fig. 17), oppure polverizzando fino a quando non vi è più pressione. Il volume residuo di liquido è inferiore a 250 ml.

- Prima di riporlo e prima di qualsiasi altra utilizzazione con un altro prodotto per trattamenti, effettuare un risciacquo aggiungendo 1 litro di acqua nel serbatoio per diluire, mescolare bene e far funzionare per sciacquare l'insieme dei componenti del polverizzatore. Questa operazione di risciacquo va effettuata senza smontare gli accessori utilizzati durante il trattamento. Questa miscela di risciacquo non deve in nessun caso essere versata negli scarichi, ma essere polverizzata all'esterno sul terreno già trattato.

- Ripetere l'operazione più volte prima dello stoccaggio invernale.

- Prima di qualsiasi altra utilizzazione, anche nell'immediato, con un'altra soluzione da polverizzare, ripetere per 3 volte di seguito l'operazione di risciacquo.

- Prima di qualsiasi altra utilizzazione, anche nell'immediato, con lo stesso prodotto per trattamenti o con un altro prodotto per trattamenti, verificare il corretto funzionamento del polverizzatore (in particolare della valvola).

## MANUTENZIONE / CURA

Periodicamente, al riavvio dopo lo stoccaggio invernale e più volte per stagione, eseguire l'ingrassaggio di tutti i giunti (con un grasso al silicone per polverizzatore), e verificare il corretto funzionamento del polverizzatore (particolarmente la valvola).

- Pulire l'ugello e il porta-ugelli (fig. 18)

- Pulire il filtro della lancia (fig. 19)

- Smontare la pompa (fig. 20)

- Lubrificare o sostituire la valvola e i giunti (fig. 20 A, B, C, D)

- Il polverizzatore è dotato di un serbatoio che resiste ai raggi UV.

## PROBLEMI / SOLUZIONI

Problemi	Soluzioni
Polverizzazione scarsa o assente	Accertarsi che tutti i raccordi siano stretti bene
	Accertarsi che tutti i giunti siano lubrificati e puliti, e non siano danneggiati o usurati. Sostituirli se necessario (contattare il servizio clienti).
	Pulire l'ugello e i filtri
La polverizzazione non è dritta	Pulire l'ugello
Perdite	Accertarsi che tutti i raccordi siano stretti bene
	Accertarsi che tutti i giunti siano lubrificati e puliti, e non siano danneggiati o usurati. Sostituirli se necessario (contattare il servizio clienti).
Valvola di sicurezza difettosa	PERICOLO: Non mettere più l'apparecchio sotto pressione Contattare il servizio clienti

## GARANZIA

### Estensione della garanzia contrattuale

Garantiamo i nostri prodotti per una durata di 3 anni. In mancanza della prova della data d'acquisto dei prodotti, la garanzia decorre a partire dalla data di fabbricazione del prodotto (indicata sotto al prodotto) (**Fig. 21**).

La garanzia contrattuale non viene applicata per i seguenti casi:

- I componenti soggetti a usura normale: giunti, valvole, impugnatura, ugello, tubi, cinghie di trasporto, biella e leva,
- I prodotti che vengono utilizzati non conformemente alle raccomandazioni tecniche
- I prodotti dei quali si è fatto un uso abusivo,
- I prodotti che non sono stati sottoposti a manutenzione regolare,
- I deterioramenti del prodotto (urti, cadute, schiacciamenti, ecc.) derivanti da negligenza, mancanza di manutenzione, utilizzazione difettosa o anormale del prodotto,
- La sostituzione di un componente a seguito della perdita di un componente del polverizzatore.

### Funzionamento della garanzia

Contattare il proprio rivenditore per far valere la garanzia.

Chiediamo di conservare la prova d'acquisto (fattura o scontrino leggibile) che sarà richiesta in caso di esecuzione della garanzia contrattuale.

Un prodotto in garanzia che è stato riparato o sostituito resta garantito per la durata restante e alle condizioni iniziali della garanzia contrattuale concessa al momento dell'acquisto.

I prodotti restituiti diventano proprietà di HOZELOCK quando sono sostituiti da un prodotto nuovo.

# HOZELOCK

Hozelock-Exel  
891 route des Frênes - 69653  
Villefranche-sur-Saône Cedex  
FRANCE

Hozelock Ltd  
Midpoint Park, Birmingham,  
B76 1AB. ENGLAND  
Tel: +44 (0) 121 313 1122

Hozelock Australia Pty Ltd  
Unit 42 / 74 Indian Drive  
Keysborough Victoria 3173  
Phone: 1300 275175  
Email: [australiainmail@hazelock.com](mailto:australiainmail@hazelock.com)

[www.hozelock.com](http://www.hozelock.com)

Ref. 585768