

equation

# MULTI-POSITION ELECTRIC WATER HEATER

GUARANTEE

5  
YEARS

2  
YEARS

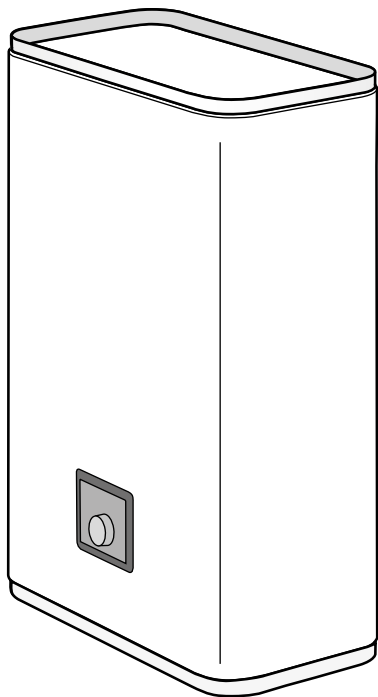

- FR Manuel d'installation, d'utilisation et d'entretien
- ES Instrucciones de montaje, utilización y mantenimiento
- PT Instruções de montagem, utilização e manutenção
- IT Assemblaggio-Utilizzo-Manuale di manutenzione
- PL Instrukcja montażu i obsługi
- RO Instrucțiuni de montaj, utilizare și întreținere
- EN Assembly-Use-Maintenance Manual

EQ3 - xxx

EAN CODE : 3276000588962

EAN CODE : 3276000588986

EAN CODE : 3276000589006

EAN CODE : 3276000588931

EAN CODE : 3276000588955

EAN CODE : 3276000588979

EAN CODE : 3276000588993

EAN CODE : 3276000618515

EAN CODE : 3276000618522

EAN CODE : 3276000618539

EAN CODE : 3276000618546

FR	<b>CHAUFFE-EAU ÉLECTRIQUE MULTIPOSITION</b> - Plat
ES	<b>TERMO ELÉCTRICO MULTIPOSICIÓN</b> - Plano
PT	<b>TERMOACUMULADOR ELÉCTRICO MULTIPOSIÇÃO</b> - Plano
IT	<b>SCALDACQUA ELETTRICO MULTIPOSIZIONE</b> - Flat
PL	<b>WIELOPOZYCYJNY ELEKTRYCZNY PODGRZEWACZ WODY</b> - Flat
RO	<b>BOILER ELECTRIC CU POZIȚII MULTIPLE DE INSTALARE</b> - Flat
EN	<b>MULTI-POSITION ELECTRIC WATER HEATER</b> - Flat



Model	Max power output (W)	Voltage (V)	Water connections (Ø)				Weight of the filled water heater (Kg)
				A (mm)	B (mm)	C (mm)	
25L	1000	230	1/2"	490	310	590	44,5
40L	1500	230	1/2"	490	310	765	64
65L	1500	230	1/2"	490	310	1090	97,5
80L	1500	230	1/2"	490	310	1300	117,5

Pages

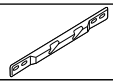

87-88



89-91



92-93

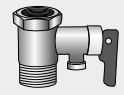
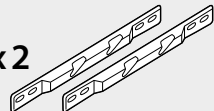
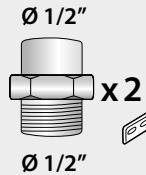
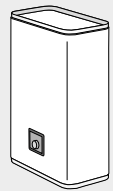
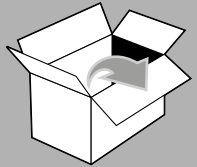

Hors France /  
Not included  
for France

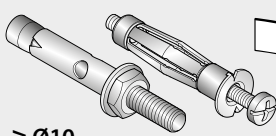
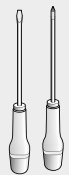
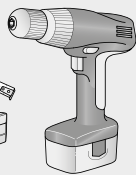
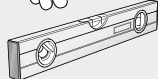
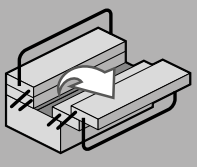

≥ Ø10

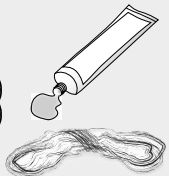
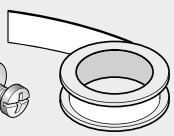

Cet appareil n'est pas destiné à être utilisé par des personnes (y compris des enfants) présentant un handicap physique, sensoriel ou mental, ou par des personnes dénuées d'expérience ou de connaissances, sauf si elles ont pu bénéficier, par l'intermédiaire d'une personne responsable de leur sécurité, d'une surveillance adéquate ou d'instructions préalables concernant l'utilisation de l'appareil. Les enfants doivent être surveillés afin de s'assurer qu'ils ne jouent pas avec l'appareil.

Cet appareil peut être utilisé par des enfants âgés d'au moins 8 ans et par des personnes présentant des capacités physiques, sensorielles ou mentales réduites, ou dénuées d'expérience ou de connaissances, s'ils sont correctement surveillés ou s'ils ont reçu les instructions nécessaires à une utilisation sécurisée de l'appareil et que les risques sont pris en considération. Les enfants ne doivent pas jouer avec l'appareil. Le nettoyage et l'entretien ne doivent pas être effectués par des enfants sans surveillance.

**ATTENTION !** Article lourd. Manipuler avec soin :

1. Installer l'appareil dans une pièce à l'abri du gel. L'appareil n'est pas couvert par la garantie s'il est endommagé suite au blocage du groupe de sécurité.
2. S'assurer que le mur sur lequel l'appareil est monté peut supporter le poids de l'appareil rempli d'eau.
3. Si l'appareil doit être installé dans une pièce ou un endroit où la température ambiante est supérieure à 35°C, il convient d'apporter une ventilation suffisante.
4. Dans une salle de bain, l'appareil ne doit pas être installé dans les volumes V1 et V2 (Voir fig. 1, p.87). Si le chauffe-eau doit être installé au-dessus d'un espace de vie, un bac de rétention avec une évacuation raccordée à l'égout devra être installé. Le chauffe-eau doit être installé dans un endroit facile d'accès.
5. En cas d'utilisation de tuyaux PER, il est fortement recommandé d'installer un régulateur thermostatique sur le tuyau de sortie de l'appareil. Il sera réglé en fonction de la performance du matériau utilisé.
6. Installation d'un appareil mural vertical ou horizontal : afin de permettre le remplacement de l'élément chauffant, laisser un espace libre de 500 mm entre les extrémités des tubes et le mur ou le meuble fixe.
7. Pour éviter tout risque de blessure ou de choc électrique, couper l'alimentation électrique avant de retirer le capot.
8. L'installation doit comporter, en amont de l'appareil, un dispositif de coupure bipolaire (fusible, disjoncteur) conforme aux réglementations locales (disjoncteur différentiel 30 mA).

9. Si le câble d'alimentation est endommagé, il doit être remplacé par un câble ou un ensemble spécial disponible auprès du fabricant ou du service après-vente.
10. Un groupe de sécurité (ou tout autre nouveau dispositif permettant de limiter la pression de la cuve) à 0,7 ou 0,8 MPa (7 ou 8 bars), selon la pression nominale, et de dimensions 1/2" sera obligatoirement installé sur l'entrée du chauffe-eau, à l'abri du gel et dans le respect des réglementations locales.
11. Faire fonctionner de façon régulière le dispositif de vidange du groupe de sécurité de sorte à éviter la formation de calcaire et à vérifier qu'il n'est pas bloqué.
12. Les accessoires hydrauliques ne doivent pas se trouver entre le groupe de sécurité et l'arrivée d'eau froide. Un réducteur de pression (non fourni) est requis lorsque la pression d'alimentation en eau est supérieure à 0,5 MPa (5 bars) et devra être installé sur l'alimentation principale.
13. Raccorder le groupe de sécurité à un tuyau d'évacuation non pressurisé, à l'abri du gel, avec une pente continue permettant d'évacuer l'eau pendant la chauffe ou la vidange du chauffe-eau.
14. Les tuyaux utilisés doivent supporter 1 MPa (10 bars) et 100 °C.
15. Ne jamais allumer le chauffe-eau sans eau.
16. Pour vidanger l'appareil : couper l'alimentation électrique et l'arrivée d'eau froide, ouvrir les robinets d'eau chaude et manœuvrer le groupe de sécurité.
17. Les produits décrits dans ce manuel peuvent être modifiés à tout moment afin d'être en conformité avec la technologie et les normes. Les appareils sont conformes à la directive 2014/30/UE relative à la compatibilité électromagnétique, à la directive 2014/35/UE relative à l'utilisation du matériel électrique sous certaines tensions, à la directive 2011/65/UE relative à la limitation de l'utilisation de certaines substances dangereuses dans les équipements électriques et électroniques, et au règlement 2013/814/UE complétant la directive 2009/125/EC relative à l'éco-conception.
18. **Traitement des appareils électriques et électroniques en fin de vie (Applicable dans les états membres de l'UE).** Ce pictogramme indique que ce produit ne doit pas être éliminé avec des déchets ménagers non triés.  Un système d'élimination et de traitement spécifique aux équipements électriques et électroniques usagés, dont l'utilisation est obligatoire, a été mis en place comprenant un droit de reprise gratuit de l'équipement usagé à l'occasion de l'achat d'un équipement neuf et une collecte sélective par un organisme agréé. Pour plus de renseignements vous pouvez vous adresser à votre magasin ou à votre mairie. Une élimination correcte des équipements électriques et électroniques usagés garantit un traitement et une valorisation appropriée permettant d'éviter des dommages à l'environnement et à la santé humaine et de préserver les ressources naturelles.

19. Ce produit est destiné à être utilisé à une altitude maximum de 2000 m.
20. Toujours connecter le fil de terre du câble à la terre ou à la borne appropriée identifiée par le symbole .
21. Le livret d'instruction de ce produit est disponible auprès du service après-vente (page 9).
22. Se reporter aux figures d'installation (pages 87 et 88).

## FR INSTALLATION

### **1. INSTALLATION DU PRODUIT Voir « Avertissements généraux » de N° 1 à N° 6**

Pour l'installation du produit, se reporter aux schémas de la section 1, pages 87 et 88.

### **2. CONNEXION HYDRAULIQUE Voir « Avertissements généraux » de N° 10 à N° 14**

Pour la connexion hydraulique, se reporter aux schémas de la section 2, page 89.

- La tuyauterie d'alimentation doit être nettoyée avant de procéder à la connexion hydraulique. Afin d'éviter la corrosion du tuyau (contact direct fer/cuivre), le raccordement à la sortie d'eau chaude doit être réalisé avec un raccord diélectrique. L'utilisation de raccords en laiton est interdite. L'installation doit comporter un réducteur de pression si la pression d'alimentation est supérieure à 0,5 MPa (5 bar). Le réducteur de pression doit être monté au départ de la distribution générale. Une pression de 0,3 à 0,4 MPa (3 à 4 bar) est recommandée.
- Un nouveau groupe de sécurité, avec une pression maximale à 0,7 ou 0,8 MPa (7 ou 8 bars), selon la pression nominale, de diamètre 1/2" et conforme aux normes (EN 1487 en Europe) devra obligatoirement être installé sur le tuyau d'eau froide du chauffe-eau.

### **3. CONNEXION ÉLECTRIQUE**

Pour le raccordement électrique, se reporter aux schémas de la section 3, page 92.

- Le chauffe-eau peut être raccordé et utilisé uniquement sur 230 V CA. Raccorder le chauffe-eau à l'aide d'un câble rigide avec des conducteurs de 2,5 mm<sup>2</sup>. Utiliser une canalisation standardisée (conduit rigide ou flexible) jusqu'au capot du boîtier étalonné.
- Raccorder directement les appareils avec un câble ou une fiche. En France, les produits avec fiche sont strictement interdits et ne peuvent pas être installés.
- Toujours raccorder le fil de terre du câble à la terre ou à la borne appropriée identifiée par le symbole . Pour des raisons de sécurité, ce raccordement est obligatoire. Le fil de terre, vert - jaune, doit être plus long que les fils des phases. L'installation doit être équipée, en amont de l'appareil, d'un dispositif de coupure bipolaire (fusible, distance de contact minimum de 3 mm, disjoncteur).

**Coupe-circuit thermique** (voir les schémas de la section 3, page 92) : Tous nos produits sont équipés d'un thermostat avec coupe-circuit thermique et d'un réarmement manuel qui coupe l'alimentation électrique du chauffe-eau en cas de surchauffe. Si la sécurité se déclenche :

- couper l'alimentation électrique avant de faire quoi que ce soit ;
- retirer le capot ;
- vérifier les connexions électriques ;
- réarmer le coupe-circuit thermique.

Si le coupe-circuit continue à se déclencher, remplacer le thermostat. Ne jamais court-circuiter la coupure de sécurité ou le thermostat. Raccorder l'alimentation électrique uniquement via la borne.

FR

## INSTALLATION ET MISE EN MARCHÉ

- **ATTENTION** : NE JAMAIS ALLUMER LE CHAUFFE-EAU SANS EAU. Les modèles dotés d'un élément chauffant électrique seraient certainement endommagés.

- Remplir entièrement la cuve. Avant d'allumer le chauffe-eau, ouvrir les robinets d'eau chaude et vidanger les tuyaux afin d'évacuer l'air.
- Vérifier l'étanchéité des tubulures et du joint de bride sous le capot en plastique. En cas de fuite, resserrer de façon modérée. Vérifier le fonctionnement des composants hydrauliques et du groupe de sécurité.
- Allumer le chauffe-eau. Après 15 à 30 minutes, selon la capacité de l'appareil, l'eau devrait s'écouler par le drain. C'est normal, cela est dû à l'expansion de l'eau. Vérifier l'absence de fuite au niveau des raccords et, si nécessaire, rétablir l'étanchéité. Pendant la chauffe et selon la qualité de l'eau, les cuves d'eau chaude peuvent faire un bruit de bouillonnement. Ce bruit est normal et n'indique pas un défaut de l'appareil.

**1. MOLETTE DE RÉGLAGE**  (Voir les schémas A et C en page 94) : sélection manuelle de la température de consigne. Position de référence. C est la position maximum de réglage de la température.

**2. Mode HORS GEL**  (Voir le schéma B en page 94) : réglage automatique de la température en hors gel (7°C) afin de réduire la consommation électrique pendant les périodes d'absence de l'utilisateur.

**3. VOYANT DE CHAUFFE**  (Voir le schéma D en page 94) : s'allume pendant la chauffe.

**ATTENTION** : avant de retirer le capot en plastique, assurez-vous que l'alimentation électrique est coupée afin d'éviter tout risque de blessure ou de choc électrique.

## 1. MAINTENANCE PAR L'UTILISATEUR

---

Une fois par mois, faire fonctionner le dispositif de vidange du groupe de sécurité de sorte à éviter la formation de calcaire et à vérifier que le groupe de sécurité n'est pas bloqué. Si cela n'est pas fait, des dommages pourraient survenir et la garantie pourrait être invalidée. Si l'installation comporte une pompe de surpression, avant de la démarrer après une longue période d'inactivité, tourner le rotor conformément aux instructions du fabricant.

## 2. MAINTENANCE PAR UN PERSONNEL QUALIFIÉ

---

- Détartrage : retirer les dépôts de calcaire. Ne pas racler ou taper pour décrocher la couche de calcaire. Cela pourrait endommager le revêtement.
- Anode en magnésium : changer l'anode en magnésium tous les 2 ans ou si son diamètre est inférieur à 10 mm.
- Élément chauffant : le remplacement d'un élément chauffant gainé implique la vidange du chauffe-eau et le remplacement du joint de bride. Remonter l'élément chauffant, serrer raisonnablement les écrous (serrage en croix), vérifier l'absence de fuite à l'issue de la première chauffe, resserrer si nécessaire.
- Vidange : couper l'alimentation électrique et l'alimentation d'eau froide ; ouvrir les robinets d'eau chaude et la valve de vidange du groupe de sécurité.

**Liste des pièces détachées** : joint de bride, anode en magnésium (voir section 5, page 95).

### Conseils aux utilisateurs

- Lorsque l'eau a un TH > 20°f, il est recommandé de la traiter avec un adoucisseur. Si vous utilisez un adoucisseur, la dureté de l'eau doit rester au-dessus de 15°f.
- En cas d'absence prolongée, tout particulièrement en hiver, vidangez votre appareil en suivant la procédure ci-dessus.

Le chauffe-eau doit être installé, utilisé et entretenu conformément aux bonnes pratiques et dans le respect des normes en vigueur dans le pays où il est installé et des instructions contenues dans le présent document.

FR

Au sein de l'Union Européenne, cet appareil est couvert par la garantie légale accordée aux consommateurs conformément à la directive 1999/44/CE. Cette garantie entre en vigueur au moment où l'appareil est livré au consommateur. Outre la garantie légale, certains éléments sont couverts par une garantie supplémentaire portant uniquement sur l'échange gratuit de la cuve et des composants identifiés comme défectueux. Cela n'inclut pas les frais de remplacement ou de transport.

Voir le tableau ci-dessous. Cette garantie commerciale n'affecte pas vos droits légaux. Elle s'applique dans le pays où le produit a été acheté, à la condition qu'il soit également installé dans ce même pays. Le revendeur doit être informé de tout dommage avant que le produit soit échangé sous garantie et l'appareil doit être mis à la disposition des experts de la compagnie d'assurance et du fabricant pour inspection.

Garantie légale	2 ans
Garantie commerciale supplémentaire sur cuve émaillée	3 ans

**Exclusions :** pièces d'usure : anodes en magnésium. Équipement qui ne peut pas être évalué (accès difficile pour les réparations, l'entretien ou l'évaluation). Équipement exposé à des conditions environnementales anormales : gel, intempéries, eau anormalement agressive ou non conforme aux normes relatives à l'eau potable, surtensions électriques. Équipement installé sans tenir compte des normes en vigueur dans le pays d'installation : absence ou mauvaise installation des dispositifs de sécurité, corrosion anormale due à des raccords d'eau inappropriés (contact fer/cuivre), mauvaise mise à la terre, épaisseur de câble inadaptée, non respect des schémas de raccordement disponibles dans les présentes instructions.

Équipement n'étant pas entretenu conformément aux présentes instructions. Réparations ou remplacement de pièces ou de composants de l'équipement n'ayant pas été effectués ou n'ayant pas été autorisés par l'entreprise responsable de la garantie. Le changement d'un composant ne rallonge pas la durée de la garantie.

Les produits illustrés dans les présentes instructions peuvent être modifiés à tout moment de sorte à refléter les changements de fabrication et les normes en vigueur.

Pour faire fonctionner votre garantie, contactez votre installateur ou votre revendeur.



Si nécessaire, contactez :

**FRANCE :**

Certaines opérations peuvent nécessiter les compétences d'un professionnel. Pour toutes questions, appelez le  du lundi au vendredi de 8h à 12h30 et de 13h30 à 18h.

APPEL NON SURTAXÉ

L'installation du chauffe-eau doit avoir lieu dans un local dont la température reste au-dessus de 5°C (risque de gel dans le groupe de sécurité pouvant générer des surpressions dans le chauffe-eau).

**ESPAGNE :**

Tout le territoire espagnol (îles incluses)

C/ Molinot, 59-61 – Polígono Industrial Camí Ral – 08860 – Castelldefels (Barcelone)

Nouvelle intervention SAT : [callcenteradeosp@groupe-atlantic.com](mailto:callcenteradeosp@groupe-atlantic.com)

Réclamations SAT : [callcenter@groupe-atlantic.com](mailto:callcenter@groupe-atlantic.com)

Numéro de téléphone SAT : 902454566

**PORTUGAL :**

Avda. D.João II, lote 1,06,2,5B - 4° piso

1990 - 095 Lisbonne

Nouvelle intervention SAT : [spvadeo@groupe-atlantic.com](mailto:spvadeo@groupe-atlantic.com)

Réclamations SAT : [satpt@groupe-atlantic.com](mailto:satpt@groupe-atlantic.com)

Numéro de téléphone SAT : 808202867

**ITALIE :**

Tout le territoire italien (Sicile incluse) ; à l'exclusion de toutes les autres îles des mers Méditerranée, Adriatique et Ionienne.

Ygnis Italia Spa

Via Lombardia 56

21040 Castronno

ATLANTIC SERVICE Numéro vert 848 800 929

**POLOGNE :**

ATLANTIC POLSKA Sp. z o.o.

ul. Płochocińska 99

03-044 Varsovie

Pologne

Tél. 022 811 82 60

[serwis@atlantic-polska.pl](mailto:serwis@atlantic-polska.pl)

**ROMANIA:**

CENTRAL SERVICE INSTAL

Centre d'appels 24h/24 : 0372.123.123; 08010.123.123;

[service.romstal@csiservice.ro](mailto:service.romstal@csiservice.ro)

nr., Șoseaua Vitan-Bârzești 11A, Bucarest 042122, Roumanie

FR

Type/Référence:		GARANTIE LÉGALE
Numéro de série :		
Nom et adresse du client :		

FR

## GUIDE DE DÉPANNAGE

### 1 - CONSULTEZ LES TABLEAUX D'AIDE AU DÉPANNAGE

#### PAS D'EAU CHAUDE

##### I - À contrôler par l'usager :

- La molette est réglée au maximum à droite
- Vérifier qu'un dispositif de protection ne soit pas abaissé (disjoncteur) ou remplacer le fusible
- Vérifier la présence éventuelle d'un contacteur jour/nuit (Heures creuses/Heures pleines) au tableau électrique : Si c'est le cas, le positionner sur I ou «marche forcée». (nota : L'utilisation d'un contacteur jour nuit n'est pas autorisée).

Si les étapes du point I sont vérifiées et que le problème n'est pas résolu, procéder comme ci-dessous:

##### II - Attention, les manipulations suivantes nécessitent de s'assurer, à chaque étape, que l'appareil a bien été mis hors tension à l'aide d'un Vérificateur d'Absence de Tension (V.A.T.).

- Couper l'alimentation électrique et vérifier l'absence de tension au niveau du raccordement électrique de l'appareil au réseau électrique du logement.
- Ouvrir le capot sous l'appareil (position verticale) ou à gauche (position horizontale) en dévissant les 4 vis à l'aide d'un tournevis cruciforme.
- Vérifier que le coupe circuit Thermique (voir schéma 3.1 page 92) ne s'est pas déclenché en appuyant sur le petit bouton rond au centre.

Si le coupe circuit thermique ne s'était pas déclenché, procéder aux mesures ci-dessous :

**Attention, les manipulations suivantes nécessitent l'intervention d'un professionnel qualifié. Les mesures de tension doivent être effectuées avec un multimètre. L'utilisation d'un « Tournevis testeur » est dangereuse car il ne permet pas la vérification fiable de présence de tension ou d'absence de tension.**

FR

**III - Mesurer la tension avec un multimètre à chacun des points suivants :**

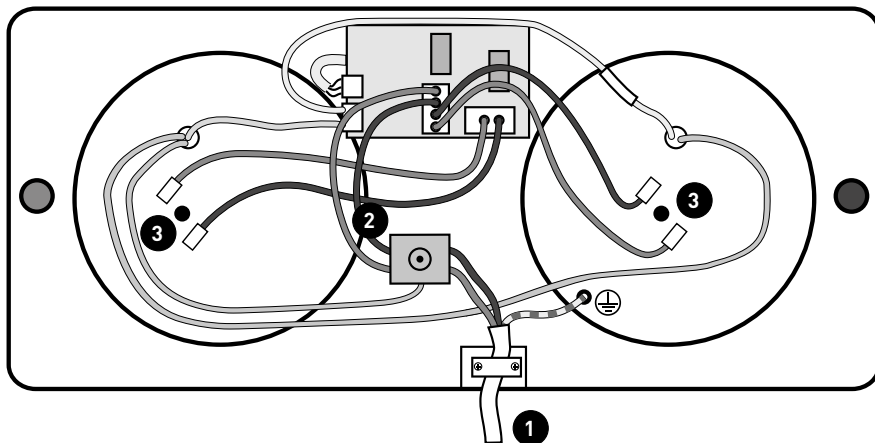

Repère	Descriptif du point de prise de tension	S'il n'y a pas de courant
1	Au raccordement du chauffe-eau sur l'alimentation électrique du logement (sortie de câble murale)	Problème d'alimentation à corriger par un électricien
2	À la sortie de la sécurité thermique	Sécurité thermique Hors Service
3	Au niveau des résistances électriques : l'une des deux résistances au moins doit être alimentée	Platine électronique ou Thermostat du boîtier de commande (IHM) Hors Service

**Si la tension est bonne sur la totalité des points précédents, couper l'alimentation électrique, débrancher les résistances (repère 3) et mesurer la résistance ohmique des résistances. Si la valeur est de 0/∞ ohm, alors les résistances sont hors service : elles sont à remplacer.**

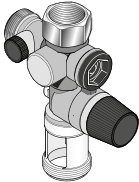
Actions à mener	Solution	Cause possible
<p>1/ Vérifier la position de la molette sur le boîtier de commande</p>	<p>Positionner le thermostat au maximum en tournant la molette au maximum à droite</p> 	<p>Réglage du thermostat trop bas</p>
<p>2/ Fermer l'arrivée d'eau froide au groupe de sécurité</p> 	<p>Si de l'eau s'écoule du robinet d'eau chaude, alors un des robinets de l'habitation est défectueux.</p> <p>Remplacer le robinet défectueux ou faire appel à un plombier pour qu'il trouve l'origine du problème</p>	<p>Un robinet (mitigeur) de l'habitation laisse passer de l'eau froide dans le circuit d'eau chaude</p>
<p>3/ Ouvrir un robinet d'eau chaude de l'habitation</p>	<p>Vérifier la résistance de la cuve d'entrée, la remplacer si nécessaire</p>	<p>Défaut d'alimentation de la cuve d'entrée</p>

## PROBLÈME DE FUITE

Actions à mener	Solution	Cause possible
1/ Couper l'alimentation électrique 2/ Procéder à la vidange du chauffe-eau (Voir Maintenance, Article 2)	Refaire l'ensemble des raccords. (Voir schémas 2.1a et 2.2b, page 89)	Mauvaise étanchéité des raccords
1/ Couper l'alimentation électrique 2/ Procéder à la vidange du chauffe-eau (Voir Maintenance, Article 2)	Procéder au remplacement du joint d'étanchéité	Joint d'étanchéité détérioré
1/ Couper l'alimentation électrique 2/ Procéder à la vidange du chauffe-eau (Voir Maintenance, Article 2)	Remplacer le chauffe-eau	Corrosion de la cuve

FR

## BRUIT DE BOUILLONNEMENT

Actions à mener	Solution	Cause possible
Vérifier que le bruit a lieu quand le chauffe-eau est en cours de chauffe	Si le bruit a lieu pendant la chauffe, procéder au détartrage du chauffe-eau (Voir Maintenance, Article 2)	Chauffe-eau entartré
	Si le bruit n'a pas lieu pendant la chauffe ou s'il s'agit de bruits de claquements ou s'il a lieu au moment de l'ouverture d'un robinet, faire intervenir un plombier pour qu'il trouve l'origine du problème	Le chauffe-eau n'est pas en cause

## EAU TROP CHAUDE

FR

Actions à mener	Solution	Cause possible
Baisser légèrement le réglage du thermostat en tournant la molette dans le sens inverse des aiguilles d'une montre (Voir Installation et mise en marche, p. 6)	Régler le thermostat à la température souhaitée 	Thermostat réglé au maximum

Faites réparer cet appareil par une personne qualifiée.

Ce produit électrique est conforme aux normes de sécurité en vigueur. Les réparations ne devront être réalisées que par des techniciens qualifiés utilisant des pièces de rechange d'origine. Tout manquement à cette consigne peut s'avérer particulièrement dangereux pour les usagers.

### 2 - SI LE PROBLÈME PERSISTE, RELEVEZ LES RÉFÉRENCES DE VOTRE PRODUIT

Image non contractuelle

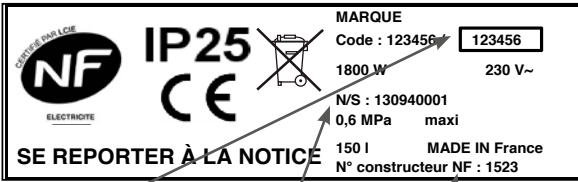

SE REPORTER À LA NOTICE

Code Référence    N° de Série    N° constructeur

### 3 - CONTACTEZ VOTRE MAGASIN OU SAV. CELUI-CI DÉTERMINERA LE TRAITEMENT DE GARANTIE APPLICABLE POUR VOTRE PRODUIT

Coordonnées SAV page 9.



Points de collecte sur [www.quefairedemesdechets.fr](http://www.quefairedemesdechets.fr)  
Privilégiez la réparation ou le don de votre appareil !

Este aparato no está diseñado para ser utilizado por personas (incluidos niños) con discapacidad física, mental o sensorial, o por personas sin conocimientos o experiencia, salvo bajo supervisión o si han recibido instrucciones precisas de un responsable de la seguridad sobre cómo utilizar el aparato. Los niños deben estar vigilados para asegurarse de que no juegan con el aparato.

Esta unidad puede ser utilizada por niños mayores de 8 años y personas con discapacidad física, mental o sensorial o sin conocimientos o experiencia bajo supervisión o si han recibido instrucciones previamente sobre cómo utilizar el aparato y si se tienen en cuenta los riesgos pertinentes. Los niños no pueden jugar con el aparato. Los niños no pueden realizar las labores de limpieza y mantenimiento sin supervisión.

**¡PRECAUCIÓN!** Artículo pesado, manipular con cuidado:

1. Instale el aparato en una habitación que esté protegida de las heladas. Los daños ocasionados en el aparato que bloquea el dispositivo de seguridad no están cubiertos por la garantía.
2. Asegúrese de que la pared en la que se monta el aparato puede soportar el peso del aparato cuando esté lleno de agua.
3. Si no se va a instalar el aparato en una habitación o en un lugar en el que la temperatura ambiente sea superior a 35°C, asegúrese de que haya siempre suficiente ventilación.
4. Al instalar el aparato en un cuarto de baño, no coloque nunca el aparato en los volúmenes V1 y V2 (Véase fig. 1, p.87). Si se va a instalar el termo en un espacio habitable, coloque un depósito de retención con sistema de desagüe. Coloque el termo en un lugar de fácil acceso.
5. Si se utilizan tuberías de polietileno reticulado (PER), se recomienda instalar el regulador termostático en el tubo de salida del aparato. La instalación se realizará con arreglo a las prestaciones del material utilizado.
6. Montaje mural en vertical u horizontal del aparato: Para permitir la sustitución del elemento calefactor deje un espacio libre de 500 mm entre los extremos del tubo y la pared o el mueble fijo.
7. Apague el dispositivo antes de quitar la cubierta para evitar cualquier riesgo de lesión o descarga eléctrica.
8. La instalación debe ir equipada, una vez colocado el dispositivo, con un dispositivo bipolar de desconexión (fusible, interruptor) cumpliendo con las regulaciones locales (interruptor de fuga a tierra 30 mA).

9. Si el cable de suministro está dañado, se debe sustituir por un cable especial o una junta proporcionada por el fabricante o el servicio de posventa.
10. Es obligatorio instalar un dispositivo de seguridad en lugares que no estén expuestos a heladas (o cualquier otro dispositivo nuevo que limite la presión de la cuba) a 0.7 o 0.8 MPa (7 u 8 bares) en función de la presión nominal, con un tamaño de 1/2" en la entrada de agua caliente del termo, cumpliendo con las regulaciones locales.
11. Descargar con regularidad el dispositivo de seguridad para prevenir la formación de incrustaciones y comprobar que no está bloqueado.
12. No colocar los accesorios hidráulicos entre la válvula de seguridad y la entrada de agua fría. Se requiere una válvula reductora (no suministrada cuando la presión del suministro de agua es superior a 0,5 MPa (5 bares), la cual irá colocada en el suministro principal.
13. Conectar el dispositivo de seguridad al tubo de salida despresurizado en un lugar que no esté expuesto a las heladas, con una inclinación continua para eliminar el agua durante el calentamiento o el desagüe del termo.
14. Los tubos utilizados deben soportar 1 MPa (10 bares) y 100 ° C.
15. Nunca encienda el termo sin agua.
16. Para vaciar el agua del dispositivo: Apague el aparato y corte el suministro de agua fría, abra las llaves de agua fría y mueva la llave de paso de paso de seguridad.
17. Los productos descritos en este manual pueden sufrir modificaciones en cualquier momento según las normas y la tecnología. Los aparatos cumplen con la Directiva 2014/30/UE sobre compatibilidad electromagnética, Directiva 2014/35/UE sobre baja tensión, Directiva RUSP 2011/65/UE y el Reglamento 2013/814/UE por el que se complementa la Directiva 2009/125/EC sobre ecodiseño.
18. **Gestión de los aparatos eléctricos y electrónicos al final de su vida útil (aplicable en cada Estado miembro de la UE).** Este pictograma indica que este producto no debe eliminarse junto con residuos urbanos sin clasificar. Un sistema de eliminación y de gestión específica para los equipos eléctricos y electrónicos usados, cuyo uso es obligatorio, ha entrado en vigor, el cual incluye un derecho de recogida gratuita del equipo usado al comprar un equipo nuevo, así como una recogida selectiva realizada por un organismo autorizado. Para obtener más información, puede visitar su establecimiento de confianza o su ayuntamiento. La eliminación correcta de los equipos eléctricos y electrónicos usados garantiza una gestión y valorización apropiada, lo que permite evitar daños al medioambiente y a la salud de las personas, así como preservar los recursos naturales.





19. Este producto está diseñado para ser utilizado a una altitud máxima de 2000 m.
20. Conecte siempre el conductor de tierra del cable a la toma de tierra o conecte el conductor de tierra a la salida adecuada identificada con el símbolo .
21. Puede solicitar el manual de instrucciones del producto contactando con el servicio posventa (página 21).
22. Véanse las figuras de instalación (páginas 87 y 88).

## ES INSTALACIÓN

### 1. MONTAJE DEL APARATO Véase el apartado «Advertencias generales» del punto n.º 1 al n.º 6

Para instalar el producto, consulte las ilustraciones del apartado 1 de la página 87 a la 88.

### 2. CONEXIÓN HIDRÁULICA Véase el apartado «Advertencias generales» del punto n.º 10 al n.º 14

Para realizar la conexión hidráulica del aparato, consulte las ilustraciones del apartado 2 de la página 90.

- Es necesario limpiar los tubos de suministro antes de realizar la conexión hidráulica. La conexión a la salida de agua caliente se debe realizar utilizando un conector dieléctrico para evitar la corrosión de los tubos (contacto directo hierro / cobre). Está prohibido el uso de accesorios de latón. La instalación debe incluir un regulador de presión si la presión de entrada es superior a 0,5 MPa (5 bares). El regulador de presión se debe instalar en la salida de la distribución general. Se recomienda una presión de 0,3 a 0,4 MPa (3 a 4 bares).
- Conecte el dispositivo de seguridad a una tubería de vaciado para evacuar el agua procedente de la dilatación o del vaciado del termo eléctrico.

### 3. CONEXIÓN ELÉCTRICA

Para realizar la conexión eléctrica del aparato, consulte las ilustraciones del apartado 3 de la página 92.

- El termo de agua se puede conectar y funciona únicamente con un circuito de AC 230 V. Conecte el termo con un cable rígido con conductores de 2,5 mm<sup>2</sup>. Utilice tubos homologados (conductos rígidos o flexibles) para conectar a la cubierta de la carcasa calibrada.
- Conecte directamente los dispositivos con un cable o un enchufe.
- Conecte siempre el conductor de tierra del cable al cable de tierra o conecte el conductor de tierra a la salida adecuada identificada con el símbolo . Esta conexión es obligatoria por motivos de seguridad. El cable de tierra verde - amarillo debe ser más largo que los cables fásicos. La instalación debe estar equipada, una vez colocado el aparato, con un dispositivo bipolar de desconexión (distancia mínima de contacto a 3 mm del fusible, interruptor).

**Disyuntor térmico** (véanse las ilustraciones del apartado 3 en la página 92): Todos nuestros productos vienen equipados con termostato que dispone de un disyuntor térmico y dispositivo de reposición manual para cortar el suministro eléctrico del termo en caso de sobrecalentamiento. Si el dispositivo de seguridad se activa:

- apague el aparato antes de emprender cualquier acción,
- quite la cubierta,
- compruebe las conexiones eléctricas,
- reinicie el disyuntor térmico

Si el disyuntor térmico sigue activado, cambie el termostato. Nunca desconecte el circuito del disyuntor de seguridad ni el termostato. Conecte el suministro de electricidad únicamente por el terminal.

ES

## INSTALACIÓN Y FUNCIONAMIENTO

- **¡ATENCIÓN!** NUNCA ENCIENDA EL TERMO DE AGUA SIN AGUA Los modelos que vienen equipados con un elemento quedarán dañados.
- Llene el depósito por completo. Antes de conectarlo, abra los grifos de agua caliente, vacíe los tubos para eliminar el aire.
- Compruebe la estanqueidad de los tubos y el sello de la brida debajo de la cubierta plástica. En caso de fugas, apriete ligeramente. Compruebe el funcionamiento de los componentes hidráulicos y de la válvula de seguridad.
- Encienda el aparato. Trascorridos de 15 a 30 minutos, dependiendo de la capacidad del aparato, el agua saldrá por el desagüe. Esto es normal y se debe al flujo del agua. Compruebe si hay algún tipo de fuga en las conexiones y la junta de la brida. Durante el calentamiento y dependiendo de la calidad del agua, puede escuchar un burbujeo en el depósito. Este ruido es normal y no indica que haya ninguna anomalía en la unidad.

**1. BOTÓN DE REGULACIÓN**  (Véanse los dibujos A y C en la página 94): Selección manual del punto de ajuste de la temperatura. Posición de referencia. C es la posición máxima de la regulación de temperatura.

**2. Modo CONTRA HELADAS**  (Véase el dibujo B en la página 94): Regulación automática de la temperatura contra heladas (7°C), para reducir el consumo eléctrico durante los periodos de ausencia del usuario.

**3. INDICADOR LUMINOSO DE CALENTAMIENTO**  (Véase el dibujo D de la página 94): Se ilumina al iniciarse el proceso de calentamiento.

**PRECAUCIÓN:** Antes de quitar la cubierta plástica, asegúrese de que el aparato está desconectado para evitar cualquier riesgo de lesión o descarga eléctrica.

## 1. MANTENIMIENTO DEL USUARIO

---

Descargue una vez al mes la válvula de seguridad para prevenir la formación de incrustaciones en el depósito y compruebe que el dispositivo de seguridad no está bloqueado. En caso contrario, el aparato puede sufrir daños y la garantía no se aplicará. En una instalación equipada con una bomba auxiliar, antes de poner en marcha el aparato, después de un largo periodo de inactividad, gire el rotor siguiendo las instrucciones del fabricante.

## 2. MANTENIMIENTO REALIZADO POR PERSONAL CUALIFICADO

---

- Incrustaciones: Retire los restos de sedimentos e incrustaciones. No raspe ni utilice un martillo para quitar los restos de cal de la cubierta, porque podría dañar el revestimiento.
- Ánodo de magnesio: reemplace el ánodo de magnesio cada 2 años o cuando tenga un diámetro de menos de 10 mm.
- Elemento calefactor: al sustituir un elemento calefactor con revestimiento se debe eliminar el agua del calentador y sustituir también la junta de la brida. Vuelva a montar el elemento calefactor, apriete las tuercas adecuadamente (alternando entre tornillos opuestos), compruebe que no hay ninguna fuga después de calentar el aparato por primera vez, vuelva a apretar si es necesario.
- Desagüe: Apague el aparato y corte el suministro de agua fría. Abra los grifos de agua caliente y desagüe la válvula del dispositivo de seguridad.

**Lista de recambios:** Junta de brida, ánodo de magnesio (véase el apartado 5 en la página 95).

### Consejos para el usuario

- Cuando la dureza del agua es de  $> 20^{\circ}\text{f}$ , se recomienda utilizar un suavizador de agua. Al utilizar un suavizador de agua, la dureza del agua ha de estar por encima de  $15^{\circ}\text{f}$ .
- En caso de ausencias prolongadas, especialmente en invierno, desagüe el aparato siguiendo el procedimiento descrito anteriormente.

El termo de agua se debe instalar, usar y conservar conforme a las mejores prácticas y cumplir con la normativa vigente en el país en el que se instala y las instrucciones contenidas en este documento.

En la Unión Europea, este aparato queda cubierto por la garantía obligatoria que se le otorga a los consumidores de conformidad con las normas establecidas en la Directiva 1999/44/CE. Esta garantía es válida a partir de la fecha de entrega del aparato al consumidor. Además de la garantía legal, algunas piezas están cubiertas por una garantía comercial para sustituir únicamente el depósito y los componentes que se consideren defectuosos. Esto no incluye los costes de la sustitución ni los del transporte.

Consulte la tabla adjunta. Esta garantía comercial no afecta a sus derechos legales. Se aplica al país en el que se adquiere el producto, siempre que el aparato se instale en este mismo país. El distribuidor deberá ser informado de cualquier daño que presente el aparato antes de sustituir el producto en garantía y el aparato estará disponible a efectos de inspección por parte de la compañía aseguradora y el fabricante.

Garantía legal	2 años TOTAL
Garantía comercial adicional para tanque esmaltado (Con revisión anual del ánodo de magnesio)	3 años (1 Año en las Islas Canarias)

**Exclusiones de la garantía:** Piezas de desgaste: ánodos de magnesio. Equipos que no puedan ser evaluados (difícil acceso para reparar, mantenimiento o evaluación). Equipos expuestos a condiciones ambientales anormales: heladas, inclemencias meteorológicas, agua con un caudal anormalmente fuerte o que no cumpla la normativa de agua potable, suministro eléctrico con grandes picos. Los equipos instalados incumpliendo la normativa vigentes en el país de instalación: la ausencia o montaje incorrecto de dispositivos de seguridad, corrosión anormal a causa de racores inadecuados (contacto hierro/cobre), toma de tierra inapropiada, grosor inadecuado de los cables, incumplimiento de las instrucciones de conexión de las conexiones que se muestran en este manual.

Mantenimiento del equipo sin seguir las instrucciones de este manual. La reparación o la sustitución de las piezas o los componentes del equipo que no hayan sido realizadas o autorizadas por la compañía responsable de la garantía. Al cambiar un componente, no se amplía la vigencia de la garantía.

Los productos que aparecen en las ilustraciones de estas instrucciones pueden sufrir modificaciones en cualquier momento para plasmar los cambios que se van produciendo

en la fabricación, así como en la normativa vigente.

Para hacer valer su garantía, póngase en contacto con su instalador o distribuidor. Si es necesario, póngase en contacto con:

**FRANCIA:**

Algunas operaciones pueden requerir los conocimientos de un profesional. Si desea formular alguna pregunta, no dude en poner en contacto con nosotros en el  de lunes a viernes de 8:00 h a 12:30 h y de 13:30 h a 18:00 h.

La instalación del termo en un local en el que la temperatura permanece por encima de 5°C (riesgo de heladas en la unidad de seguridad puede causar un exceso de presión en el termo).

**ESPAÑA:**

Toda España (incluidas las Islas Canarias y Baleares)  
C/ Molinot, 59-61 – Polígono Industrial Camí Ral – 08860 – Castelldefels (Barcelona)  
Nuevo SAT: callcenteradeosp@groupe-atlantic.com  
Reclamaciones SAT: callcenter@groupe-atlantic.com  
Número de teléfono SAT: 902454566

**PORTUGAL:**

Avda. D.João II, lote 1,06,2,5B - 4º piso  
1990 - 095 Lisboa  
Nuevo SAT: spvadeo@groupe-atlantic.com  
Reclamaciones SAT: satpt@groupe-atlantic.com  
Número de teléfono SAT: 808202867

**ITALIA:**

Toda Italia (incluyendo Sicilia); excluyendo el resto de islas del Mediterráneo, Adriático y Mar Jónico  
Ygnis Italia Spa – Via Lombardia 56  
21040 Castronno  
ATLANTIC SERVICE Green Number 848 800 929

**POLSKA:**

ATLANTIC POLSKA Sp. z o.o.  
ul. Płochocińska 99  
03-044 Warszawa  
Polonia  
Tel. 022 811 82 60  
serwis@atlantic-polska.pl

**RUMANÍA:**

CENTRAL SERVICE INSTAL  
Centro de atención de llamadas, servicio ininterrumpido: 0372.123.123; 08010.123.123;  
service.romstal@csiservice.ro  
nr., Șoseaua Vitan-Bârzești 11A, București 042122, Rumanía

Tipo/Referencia:		GARANTÍA LEGAL
Número de serie:		
Nombre y dirección del cliente:		

ES

## GUÍA DE RESOLUCIÓN DE PROBLEMAS

### 1 - CONSULTE LAS TABLAS DE RESOLUCIÓN DE PROBLEMAS

#### NO HAY AGUA CALIENTE

##### I - Comprobación a realizar por el usuario:

- El control de regulación está girado al máximo hacia la izquierda
- Comprobar que no haya ningún dispositivo de seguridad bajado (disyuntor) o cambiar el fusible

Si tras haber comprobado los pasos del punto I, y el problema no se resuelve, proceda del siguiente modo:

##### II - Atención: al realizar las siguientes manipulaciones asegúrese, en cada etapa, que el aparato está bien apagado utilizando un verificador de ausencia de tensión (VAT).

- Cortar la alimentación eléctrica y comprobar que no hay tensión en la conexión eléctrica del aparato a la red eléctrica de la vivienda.
- Abrir la cubierta debajo del aparato (posición vertical) o a la derecha (posición horizontal) desatornillando los 4 tornillos con un destornillador de estrella
- Comprobar que el disyuntor térmico (véase el esquema 3.1 de la página 92) no ha saltado pulsando el botón rojo que hay en el centro.

Si del disyuntor térmico no ha saltado, proceda a realizar las siguientes mediciones:  
**Atención: las siguientes manipulaciones requieren de la intervención de un profesional cualificado. La medición del voltaje se debe realizar con un multímetro. El uso de un «buscapolos» es peligroso porque no permite comprobar de forma fiable si hay o no tensión.**

**III - Medir la tensión con un multímetro en cada uno de los siguientes puntos:**

ES

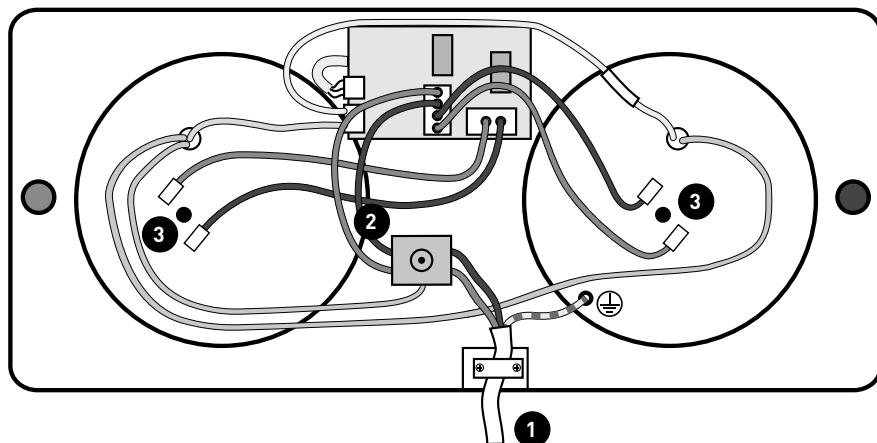

Referencia	Descripción del punto de toma de tensión	Si no hay corriente
1	En la conexión del termo de la instalación eléctrica de la vivienda (salida del cable mural)	Problema de alimentación que debe reparar un electricista
2	A la salida de la llave térmica	Llave térmica Fuera de servicio
3	Resistencias eléctricas: una de las dos resistencias al menos debe recibir corriente	Tarjeta electrónica o termostato de la unidad de control (IHM) Fuera de servicio

Si la tensión es correcta en todos los puntos anteriores, cortar la alimentación eléctrica, desconectar las resistencias (referencia 3) y medir la resistencia óhmica de las resistencias. Si el valor es de 0/∞ ohm, entonces es que las resistencias no funcionan: hay que sustituirlas.

Acciones que deben llevarse a cabo	Solución	Posible causa
<p>1/ Comprobar la posición del control de regulación en la unidad de control</p>	<p>Colocar el termostato al máximo girando el control de regulación al máximo hacia la derecha</p> 	<p>Regulación del termostato demasiado bajo</p>
<p>2/ Abrir un grifo de agua fría de la habitación</p>	<p>Comprobar la resistencia de la cuba de entrada, replazar si es necesario</p>	<p>Fallo de alimentación de la cuba de entrada</p>



## PROBLEMA DE FUGA

Acciones que deben llevarse a cabo	Solución	Posible causa
1/ Cortar la corriente eléctrica 2/ Vaciar el termo (Véase el apartado «Mantenimiento», punto 2)	Conectar de nuevo todas las conexiones. (Véanse los esquemas 2.3a y 2.3b, página 90)	Estanqueidad deficiente de las conexiones
1/ Cortar la corriente eléctrica 2/ Vaciar el termo (Véase el apartado «Mantenimiento», punto 2)	Remplazar la junta de estanqueidad	Junta de estanqueidad deteriorada
1/ Cortar la corriente eléctrica 2/ Vaciar el termo (Véase el apartado «Mantenimiento», punto 2)	Cambiar el termo	Corrosión de la cuba

## BURBUJEO

Acciones que deben llevarse a cabo	Solución	Posible causa
Comprobar que el burbujeo se escucha cuando el termo se calienta	Si el burbujeo se escucha al calentarse, descalcifique el termo (Véase el apartado «Mantenimiento», punto 2)	Termo calcificado
	Si el burbujeo se escucha al calentarse o si escucha un chasquido o si el burbujeo se produce al abrir uno de los grifos, solicite la intervención de un fontanero para que pueda encontrar el origen del problema	El termo no es la causa

Acciones que deben llevarse a cabo	Solución	Posible causa
<p>Bajar ligeramente la regulación del termostato girando el control de regulación en el sentido contrario a las agujas del reloj (Véase el apartado «Instalación y funcionamiento», p. 18)</p>	<p>Ajustar el termostato a la temperatura deseada</p> 	<p>Termostato regulado al máximo</p>

**Solicite a una persona cualificada que repare el aparato.**

**Este aparato eléctrico cumple con las normas de seguridad vigentes. Las reparaciones deben llevarse a cabo por personal técnico cualificado utilizando recambios originales. Cualquier incumplimiento de estas instrucciones puede resultar especialmente peligroso para los usuarios.**

## 2 - SI EL PROBLEMA PERSISTE, ANOTE LAS REFERENCIAS DE SU PRODUCTO

Imagen sin carácter contractual

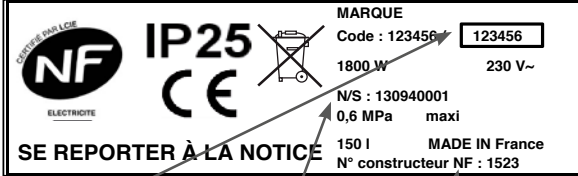

**NF** **IP25** **CE** **MARQUE**  
 Code : 123456 **123456**  
 1800 W 230 V~  
 N/S : 130940001  
 0,6 MPa maxi  
 150 l **MADE IN France**  
 N° constructeur NF : 1523  
**SE REPORTER À LA NOTICE**

Código de referencia    N.º de serie    N.º del fabricante

## 3 - CONTACTE CON SU ESTABLECIMIENTO O CON EL SERVICIO POSVENTA. ELLOS DETERMINARÁN EL TRATAMIENTO DE LA GARANTÍA APLICABLE A SU PRODUCTO

Información de contacto servicio posventa página 21.

Este equipamento não se destina à utilização por pessoas (incluindo crianças) com deficiência física, sensorial ou mental nem por pessoas sem experiência ou conhecimentos, exceto se receberem supervisão ou instruções prévias adequada(s) da pessoa responsável pela sua segurança sobre como utilizar o equipamento. As crianças devem ser supervisionadas para assegurar que não brincam com o aparelho. Esta unidade pode ser utilizada por crianças com idade superior a 8 anos e por pessoas com capacidades físicas, sensoriais ou mentais reduzidas ou sem experiência ou conhecimentos, se tiverem a supervisão adequada ou se tiverem recebido as instruções para a utilização do equipamento em segurança e se os riscos forem tidos em conta. As crianças não podem brincar com o equipamento. A limpeza e manutenção não podem ser realizadas por crianças sem supervisão.

**ATENÇÃO!** Item pesado, manusear com cuidado:

1. Instale o aparelho num compartimento protegido contra congelamento. Se o aparelho ficar danificado porque o dispositivo de segurança foi bloqueado, esta situação não está abrangida pela garantia.
2. Certifique-se de que a parede na qual o aparelho é montado pode suportar o peso do aparelho quando este está cheio de água.
3. Caso seja necessário colocar o aparelho num compartimento ou localização na qual a temperatura ambiente é superior a 35 °C, forneça ventilação suficiente.
4. Quando colocado numa casa de banho, o aparelho não deverá ser instalado nos volumes V1 e V2 (consulte a fig. 1, p.87). Caso seja necessário instalar o acumulador acima do espaço habitacional, coloque um depósito de retenção com drenagem para o sistema de esgoto. Coloque o acumulador num local de fácil acesso.
5. Se forem utilizados canos PER, é altamente recomendada a instalação de um regulador termostático no tubo de saída do equipamento. Este será definido de acordo com o desempenho do material utilizado.
6. Instalação de equipamento vertical ou horizontal montado na parede: Para permitir a substituição do elemento de aquecimento, deixe um espaço livre de 500 mm entre as terminações do tubo e a parede ou o mobiliário fixo.
7. Desligue a alimentação antes de remover a cobertura, para evitar qualquer risco de lesões ou choque elétrico.
8. A área de instalação tem de incluir, a montante do aparelho, um dispositivo de corte bipolar (interruptor do disjuntor e fusível), respeitando os regulamentos locais (disjuntor diferencial, de 30 mA).

9. Se o cabo de alimentação estiver danificado, terá de ser substituído por um cabo ou conjunto especial do fabricante ou do serviço pós-venda.
10. A instalação obrigatória de um dispositivo de segurança numa localização sem gelo (ou em qualquer outro dispositivo novo que limita a pressão do depósito) a 0,7 ou 0,8 MPa (7 ou 8 bar), de acordo com a pressão nominal, com um tamanho de 1/2" na entrada do acumulador, respeitando os regulamentos locais.
11. Utilize regularmente a descarga do dispositivo de segurança para impedir o surgimento de calcário e verifique se esta área não está bloqueada.
12. Os acessórios hidráulicos não devem estar localizados entre a válvula de segurança e a entrada de água fria. É necessário um redutor de pressão (não fornecido) quando a pressão no abastecimento de água exceder 0,5 MPa (5 bar), que será colocado no sistema de abastecimento principal.
13. Ligue o dispositivo de segurança a um tubo de saída sem pressão numa localização sem gelo, com uma inclinação contínua para evacuação da água durante o aquecimento ou a drenagem do acumulador.
14. Os canos utilizados têm de suportar 1 MPa (10 bar) e 100 °C.
15. Nunca ligue o acumulador sem água.
16. Para drenar o equipamento: Desligue a alimentação elétrica e interrompa o abastecimento de água fria, abra as torneiras de água quente e abra a válvula de segurança.
17. Os produtos descritos neste manual estão sujeitos a alterações em qualquer altura para que estejam em conformidade com a tecnologia e as normas. Os dispositivos estão em conformidade com a Diretiva de compatibilidade eletromagnética 2014/30/UE, Diretiva de baixa tensão 2014/35/UE, Diretiva 2011/65/UE para RSP e o Regulamento 2013/814/UE que complementa a Diretiva 2009/125/CE para conceção ecológica.
18. **Tratamento de aparelhos elétricos e eletrônicos em fim de vida útil (aplicável aos estados-membros da UE).** Este símbolo indica que este produto não deve ser eliminado com resíduos domésticos não triados. Foi implementado um sistema de eliminação e tratamento específico para equipamentos elétricos e  eletrônicos usados, cuja utilização é obrigatória, que inclui um direito de retoma gratuito do equipamento usado, aquando da compra de um equipamento novo, e uma recolha separada por um organismo acordado. Para mais informações, dirija-se à sua loja ou câmara municipal. A eliminação correta dos equipamentos elétricos e eletrônicos usados garante um tratamento e uma valorização adequados, o que permite evitar danos ao meio-ambiente e à saúde humana, bem como preservar os recursos naturais.

19. Este produto destina-se a ser utilizado até uma altitude máxima de 2000 m.
20. Ligue sempre o condutor de ligação à terra do cabo ao ponto de aterramento ou ligue o condutor de ligação à terra ao terminal adequado identificado pelo símbolo .
21. Contacte o serviço pós-venda para obter o manual de instruções deste produto (página 33).
22. Consulte as figuras de instalação (páginas 87 e 88).

## PT INSTALAÇÃO

### **1. MONTAGEM DO EQUIPAMENTO; consulte “Avisos gerais” N.º 1 a N.º 6**

Para se proceder à instalação do equipamento, consulte as figuras da secção 1, páginas 87 e 88.

### **2. LIGAÇÃO DO SISTEMA HIDRÁULICO; consulte “Avisos gerais” N.º 10 a N.º 14**

Para a ligação do sistema hidráulico, consulte as figuras da secção 2, página 90.

- É necessário limpar a tubagem de abastecimento antes de se efetuar a ligação do sistema hidráulico. A ligação à saída de água quente deverá ser realizada com um conector dielétrico, de modo a evitar a corrosão do tubo (ferro/cobre de contacto direto). A utilização de conexões em latão é proibida. A instalação deve incluir um redutor de pressão se a pressão de alimentação for superior a 0,5 MPa (5 bar). O redutor de pressão deve ser montado no início da distribuição geral. Recomenda-se uma pressão de 0,3 a 0,4 MPa (3 a 4 bar).
- Ligue o dispositivo de segurança ao esgoto para poder escoar a água proveniente da dilatação ou para esvaziar o acumulador eléctrico.

### **3. LIGAÇÃO ELÉTRICA**

Para a ligação eléctrica, consulte as figuras da secção 3, página 93.

- O acumulador pode ser ligado e utilizado apenas em CA de 230 V. Ligue o acumulador com um cabo rígido com condutores de 2,5 mm<sup>2</sup>. Utilize uma canalização padronizada (tubos rígidos e flexíveis) até à tampa da caixa calibrada.
- Ligue diretamente os dispositivos com um cabo ou uma ficha.
- Ligue sempre o condutor de ligação à terra do cabo ao fio do ponto de aterramento ou ligue o condutor de ligação à terra ao terminal adequado identificado pelo símbolo . Esta ligação é obrigatória por motivos de segurança. O fio de ligação à terra verde-amarelo tem de ser mais longo do que o das fases. A área de instalação tem de incluir, a montante do aparelho, um dispositivo de corte bipolar (distância mínima de contacto de 3 mm do interruptor do disjuntor e fusível).

**Disjuntor térmico** (consulte as figuras da secção 3, página 93): Todos os nossos equipamentos estão equipados com um termostato com disjuntor térmico e rearme manual que desliga a fonte de alimentação do acumulador, em caso de sobreaquecimento. Se a segurança disparar:

- desligue a alimentação antes de realizar qualquer outra ação,
- remova a tampa,
- verifique as ligações elétricas,
- reinicie o disjuntor térmico

Se o disjuntor continuar a disparar, substitua o termóstato. Nunca provoque um curto-circuito do corte de segurança ou do termóstato. Ligue a fonte de alimentação apenas através do terminal.

PT

## CONFIGURAÇÃO E OPERAÇÃO

- **ATENÇÃO!** NUNCA LIGUE O ACUMULADOR ELÉCTRICO SEM ÁGUA: Um equipamento com um elemento de aquecimento elétrico ficará certamente danificado.
- Encha totalmente o depósito. Antes de ligar, abra as torneiras de água quente e drene os tubos para remover o ar.
- Verifique o aperto dos tubos e a vedação da flange sob a tampa de plástico. Em caso de fuga, aperte moderadamente. Verifique o funcionamento dos componentes hidráulicos e a válvula de segurança.
- Ligue a alimentação. Após 15 a 30 minutos, dependendo da capacidade do equipamento, a água deverá pingar da drenagem. Esta situação é normal e deve-se à expansão da água. Verifique se existem fugas de ligação e vede as mesmas. Durante o aquecimento e de acordo com a qualidade da água, os depósitos de água quente poderão emitir um ruído borbulhante. Este ruído é normal e não indica qualquer dano na unidade.

**1. BOTÃO DE REGULAÇÃO**  (Consulte as figuras A e C, página 94): Seleção manual do ponto de regulação da temperatura. Posição de referência. C é a posição máxima de regulação da temperatura.

**2. Modo ANTICONGELAMENTO**  (Consulte a figura B, página 94): Regulação automática a uma temperatura anticongelamento (7 °C), de modo a reduzir o consumo elétrico durante os períodos de ausência do utilizador.

**3. INDICADOR LUMINOSO DE AQUECIMENTO**  (Consulte a figura D, página 94): Acende-se quando o processo de aquecimento está a funcionar.

**ATENÇÃO:** Antes de remover a tampa de plástico, certifique-se de que a alimentação está desligada para evitar qualquer risco de lesões ou choque elétrico.

## 1. MANUTENÇÃO EFETUADA PELO UTILIZADOR

---

Aciona uma vez por mês a descarga da válvula de segurança para impedir o depósito de calcário e verifique se o dispositivo de segurança não está bloqueado. Se esta manutenção não for efetuada, poderão ocorrer danos e a garantia torna-se inválida.

## 2. MANUTENÇÃO EFETUADA POR UMA PESSOA QUALIFICADA

---

- Calcário: Remova os resíduos de calcário. Não raspe nem martele no calcário depositado no compartimento, pois pode danificar o revestimento.
- Ânodo de magnésio: substitua o ânodo de magnésio a cada 2 anos ou quando o respetivo diâmetro for inferior a 10 mm.
- Elemento de aquecimento: a substituição de um elemento de aquecimento revestido envolve a drenagem do acumulador e a substituição da junta da flange. Volte a montar o elemento de aquecimento, aperte as porcas de forma moderada (aperto cruzado), verifique se não existe qualquer fuga após o primeiro aquecimento e aperte novamente, se necessário.
- Drenagem: Desligue a alimentação e o abastecimento de água fria. Abra as torneiras de água quente e abra a válvula do dispositivo de segurança.

**Lista de peças sobressalentes:** Junta da flange, ânodo de magnésio (consulte a secção 5, página 95).

### Conselhos para o utilizador

- Quando a água tem uma dureza > 20 °f, é recomendado tratá-la com um descalcificador. Quando é utilizado um descalcificador, a dureza da água tem de permanecer acima de 15 °f.
- Em caso de ausência prolongada, especialmente no inverno, deverá drenar o seu aparelho seguindo o procedimento acima.

O acumulador eléctrico tem de ser instalado, utilizado e mantido de acordo com as melhores práticas e tem de estar em conformidade com as normas em vigor no país onde está instalado e com as instruções contidas neste documento.

Na União Europeia, este aparelho está abrangido pela garantia legal atribuída aos consumidores de acordo com a Diretiva 1999/44/CE. Esta garantia entra em vigor quando o aparelho é entregue ao consumidor. Além da garantia legal, determinados itens são abrangidos por uma garantia adicional relativa apenas à substituição gratuita do depósito e dos componentes aceites como danificados. Não inclui o custo de substituição ou transporte.

Consulte a tabela abaixo. Esta garantia comercial não afeta os seus direitos legais. É aplicável no país onde o equipamento foi adquirido, se também for instalado no mesmo país. O revendedor tem de ser informado de quaisquer danos antes da substituição do produto ao abrigo da garantia e o aparelho irá permanecer disponível para inspeção por especialistas da companhia de seguros e do fabricante.

Garantia legal	2 anos
Garantia comercial adicional na cuba vitrificada (com revisão anual do ânodo de magnésio)	3 anos Portugal Continental (1 Ano nas Ilhas da Madeira e Açores)

**Exclusões:** Desgaste de peças: ânodos de magnésio. Equipamento que não possa ser avaliado (acesso difícil para reparação, manutenção ou avaliação). Equipamento exposto a condições ambientais anormais: congelamento, intempéries, água anormalmente agressiva ou não potável, alimentação eléctrica com picos elevados. Equipamento instalado não respeitando as normas atuais no país de instalação: ausência ou instalação incorreta dos dispositivos de segurança, corrosão anormal devido a equipamentos de água incorretos (contactos de ferro/cobre), ligação à terra incorreta, espessura do cabo desadequada, não observância dos diagramas de ligação apresentados nestas instruções.

Equipamento não mantido de acordo com estas instruções. Reparações ou substituição de peças ou componentes no equipamento não realizada(s) ou autorizada(s) pela empresa responsável pela garantia. A alteração de um componente não aumenta a duração da garantia.

Os produtos ilustrados nestas instruções podem ser modificados em qualquer altura para refletir as alterações no fabrico e nas normas atuais.



Para reclamar a intervenção ao abrigo da garantia, contacte o instalador ou o revendedor. Se necessário, contacte:

**FRANÇA:**

Determinadas operações poderão necessitar das competências de um profissional. Para qualquer questão, contacte o número  de segunda-feira a sexta-feira, das 8:00 às 12:30 e das 13:30 às 18:00. APPEL NON SURTAXÉ

A instalação do termoacumulador deve ser efetuada num local onde a temperatura é mantida acima dos 5 °C (o risco de congelamento no grupo de segurança pode gerar sobrepressão no esquentador).

**ESPAÑA:**

Todo o território de Espanha (ilhas incluídas)

C/Molinot, 59-61 – Polígono Industrial Camí Ral – 08860 – Castelldefels (Barcelona)

Novo serviço de assistência ao cliente para intervenção: [callcenteradeosp@groupe-atlantic.com](mailto:callcenteradeosp@groupe-atlantic.com)

Serviço de assistência ao cliente para reclamações: [callcenter@groupe-atlantic.com](mailto:callcenter@groupe-atlantic.com)

Número de telefone do serviço de assistência ao cliente: 902454566

**PORTUGAL:**

Avda. D.João II, lote 1,06,2,5B - 4º piso

1990 - 095 Lisboa

Novo serviço de assistência ao cliente para intervenção: [spvadeo@groupe-atlantic.com](mailto:spvadeo@groupe-atlantic.com)

Serviço de assistência ao cliente para reclamações: [satpt@groupe-atlantic.com](mailto:satpt@groupe-atlantic.com)

Número de telefone do serviço de assistência ao cliente: 808202867

**ITÁLIA:**

Todo o território italiano (incluindo a Sicília); excluindo todas as outras ilhas, mar Mediterrâneo, Adriático e Jónico

Ygnis Italia Spa – Via Lombardia 56

21040 Castronno SERVIÇO DO ATLÂNTICO Número verde 848 800 929

**POLÓNIA:**

ATLANTIC POLSKA Sp. z o.o.

ul. Płochocińska 99

03-044 Varsóvia

Polónia

Tel. 022 811 82 60

[serwis@atlantic-polska.pl](mailto:serwis@atlantic-polska.pl)

**ROMÉLIA:**

CENTRAL SERVICE INSTAL

Centro de atendimento 24h/dia: 0372.123.123; 08010.123.123;

[service.romstal@csiservice.ro](mailto:service.romstal@csiservice.ro)

nr., Șoseaua Vitan-Bârzești 11A, București 042122, Roménia

Tipo/Referência:		GARANTÍA LEGAL
Número de série:		
Nome e morada do cliente:		

PT

## MANUAL DE RESOLUÇÃO DE PROBLEMAS

### 1 - CONSULTE AS TABELAS DE AJUDA À RESOLUÇÃO DE PROBLEMAS SEM ÁGUA QUENTE

#### I - A controlar pelo utilizador:

- O botão de regulação é regulado para o máximo do lado direito
- Verifique se um dispositivo de proteção não está desligado (disjuntor) ou substitua o fusível

Se as etapas do ponto I forem verificadas e se o problema não ficar resolvido, proceda do seguinte modo:

#### II - Atenção: é necessário assegurar durante as operações de manuseamento seguintes, a cada etapa, que o aparelho tem a tensão correta, utilizando um Verificador de Ausência de Tensão (V.A.T.).

- Desligue a alimentação elétrica e verifique se não existe tensão na ligação elétrica do aparelho à rede elétrica da habitação.
- Abra a tampa inferior do equipamento (posição vertical) ou do lado esquerdo (posição horizontal), desenroscando os 4 parafusos com uma chave Philips
- Verifique se o disjuntor térmico (consulte o esquema 3.1, página 93) não está acionado, premindo o pequeno botão redondo no centro.

Se o disjuntor térmico não estiver acionado, realize as medidas abaixo:

**Atenção: as operações de manuseio seguintes requerem a intervenção de um profissional qualificado. As medidas de tensão devem ser realizadas com um multímetro. A utilização de uma “Chave de fendas de teste” é perigosa, porque não permite a verificação fiável da presença ou ausência de tensão.**

**III - Meça a tensão com um multímetro em cada um dos seguintes pontos:**

PT

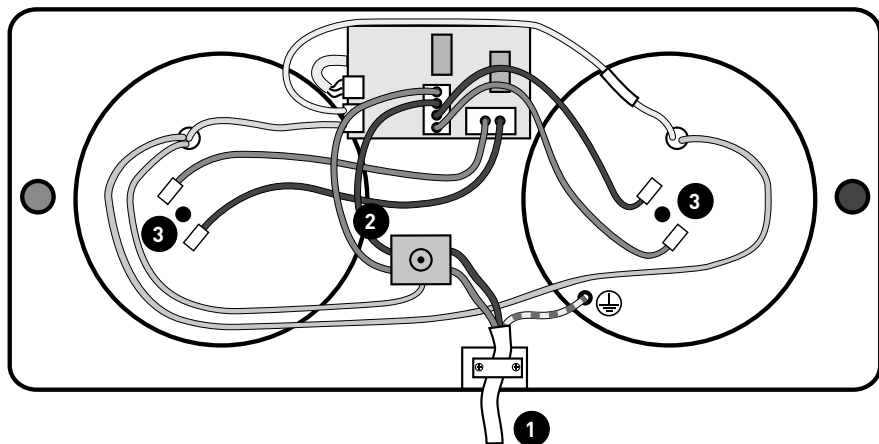

Indicador	Descrição do ponto de medição de tensão	Se não existir corrente
1	Ao ligar o acumulador à alimentação elétrica da habitação (saída do cabo da parede)	Problema de alimentação a ser corrigida por um electricista
2	Na saída da segurança térmica	Segurança térmica Inoperacional
3	Nas resistências elétricas: pelo menos, uma das duas resistências deverá receber alimentação	Circuito eletrónico ou termóstato da caixa de controlo (HMI) Inoperacional

**Se a tensão for correta na totalidade dos pontos anteriores, desligue a alimentação elétrica, desligue as resistências (indicador 3) e meça a resistência óhmica das resistências. Se o valor for de 0/∞ ohm, as resistências estão danificadas e devem ser substituídas.**

## ÁGUA TÉPIDA

PT

Ações a realizar	Solução	Causa possível
1/ Verifique a posição do botão de regulação na caixa de controlo	Coloque o termostato no máximo rodando o botão de regulação para o máximo, do lado direito 	Regulação do termostato demasiado baixa
2/ Abra uma torneira de água quente na habitação	Verifique a resistência do depósito de entrada e substitua, se necessário	Falha de alimentação do depósito de entrada

## PROBLEMA DE FUGA

<b>Ações a realizar</b>	<b>Solução</b>	<b>Causa possível</b>
1/ Desligue a alimentação elétrica 2/ Efetue a drenagem do acumulador (consulte Manutenção, Artigo 2)	Refaça o conjunto de ligações. (Consulte os esquemas 2.3a e 2.3b, página 90)	Vedação incorreta das ligações
1/ Desligue a alimentação elétrica 2/ Efetue a drenagem do acumulador (consulte Manutenção, Artigo 2)	Efetue a substituição da junta de vedação	Junta de vedação deteriorada
1/ Desligue a alimentação elétrica 2/ Efetue a drenagem do acumulador (consulte Manutenção, Artigo 2)	Substitua o esquentador	Corrosão do depósito

## RUÍDO BORBULHANTE

<b>Ações a realizar</b>	<b>Solução</b>	<b>Causa possível</b>
Verifique se o ruído ocorre quando o acumulador está em aquecimento	Se o ruído ocorrer durante o aquecimento, efetue a descalcificação do esquentador (consulte Manutenção, Artigo 2)	Acumulador com calcário
	Se o ruído não ocorrer durante o aquecimento, se for um estalido ou se o ruído ocorrer aquando da abertura de uma torneira, solicite a intervenção de um canalizador para detetar a origem do problema	O acumulador não é o motivo

Ações a realizar	Solução	Causa possível
<p>Reduza ligeiramente a regulação do termóstato, rodando o botão de regulação no sentido contrário aos dos ponteiros do relógio (consulte Configuração e operação, p. 30)</p>	<p>Regule o termóstato para a temperatura desejada</p> 	<p>Termóstato no máximo</p>

**Solicite a reparação do aparelho por uma pessoa qualificada.**

**Este produto elétrico está em conformidade com as normas de segurança em vigor. As reparações apenas devem ser realizadas por técnicos qualificados que utilizem peças de substituição de origem. Qualquer incumprimento desta instrução poderá ser especialmente perigosa para os utilizadores.**

## 2 - SE O PROBLEMA PERSISTIR, CONSULTE AS REFERÊNCIAS DO PRODUTO

imagem não contratual

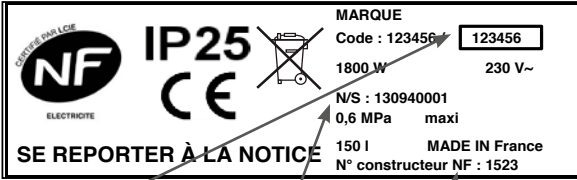

**NF** ELECTROTE  
**IP25**  
**CE**  
**SE REPORTER À LA NOTICE**

**MARQUE**  
Code : 123456 123456  
1800 W 230 V~  
N/S : 130940001  
0,6 MPa maxi  
150 l **MADE IN France**  
N° constructeur NF : 1523

Código de referência      N.º de série      N.º de fabricante

## 3 - CONTACTE A LOJA OU O SERVIÇO DE ASSISTÊNCIA AO CLIENTE, QUE IRÁ DETERMINAR O TRATAMENTO DA GARANTIA APLICÁVEL PARA O SEU PRODUTO

Informações de contacto do serviço de assistência ao cliente, página 33.

Il dispositivo non è destinato a essere utilizzato da persone, minori inclusi, affette da disabilità fisiche, sensoriali o mentali o da persone che non possiedano sufficiente esperienza o conoscenza a meno che non usufruiscano di una supervisione adeguata o abbiano ricevuto istruzioni preliminari su come utilizzare il dispositivo da una persona incaricata della loro sicurezza. I minori devono essere sorvegliati al fine di assicurare che non giochino con l'apparecchiatura.

Il dispositivo può essere utilizzato da bambini di almeno 8 anni di età e da persone aventi capacità fisiche, sensoriali o mentali ridotte o prive di esperienza o conoscenza se adeguatamente supervisionate o se hanno ricevuto istruzioni di utilizzo sicuro del dispositivo e se si tengono nella dovuta considerazione i rischi. I bambini non devono giocare con il dispositivo. Le operazioni di pulizia e manutenzione non devono essere effettuate da minori senza supervisione.

**ATTENZIONE!** Apparecchiatura pesante, maneggiare con cura:

1. Installare il dispositivo in un ambiente protetto dal gelo. Se l'apparecchiatura si danneggia a seguito del blocco del dispositivo di sicurezza, la copertura della garanzia decade.
2. Assicurarsi che la parete alla quale viene fissato il dispositivo possa supportarne il peso una volta riempito di acqua.
3. Se l'apparecchiatura deve essere installata in una stanza o in un luogo in cui la temperatura ambiente è superiore a 35°C, assicurare un'adeguata ventilazione.
4. In caso di installazione in una sala da bagno, non effettuare l'installazione in volume V1 e V2 (Vedere fig. 1, p.87). Se lo scaldacqua deve essere installato sopra uno spazio abitabile, installare un serbatoio di accumulo con scarico nell'impianto fognario. Posizionare lo scaldacqua in un luogo di facile accesso.
5. Se si utilizzano le tubature PER, si raccomanda vivamente di installare un regolatore termostatico sul tubo di uscita del dispositivo. Esso dovrà essere impostato secondo le prestazioni del materiale utilizzato.
6. Installazione a muro di un dispositivo verticale o orizzontale: Per consentire la sostituzione dell'elemento riscaldante è necessario lasciare uno spazio libero di 500 mm tra i terminali dei tubi e il muro o il mobile fisso.
7. Interrompere l'alimentazione prima di rimuovere la copertura, per evitare qualsiasi rischio di lesione o elettrocuzione.
8. L'installazione deve prevedere, a monte dell'apparecchiatura, un dispositivo di sicurezza bipolare (fusibile, interruttore automatico) a norma nel rispetto delle normative locali (interruttore automatico a dispersione di terra da 30 mA).

9. Se danneggiato, il cavo di alimentazione deve essere sostituito con un cavo o un assieme speciale disponibile dal produttore o dal servizio postvendita.
10. Installazione obbligatoria di un dispositivo di sicurezza in un luogo esente da gelo (o qualsiasi altro dispositivo che limiti la pressione del serbatoio) a 0,7 o 0,8 MPa (7 o 8 bar) in base alla pressione nominale, con una dimensione di 1/2" all'ingresso dello scaldacqua, nel rispetto delle normative locali.
11. Effettuare con regolarità lo scarico del dispositivo di sicurezza per prevenire l'accumulo di calcare e verificare che non sia bloccato.
12. Gli accessori idraulici non devono essere posizionati tra la valvola di sicurezza e l'ingresso di acqua fredda. Se la pressione dell'acqua in ingresso eccede 0,5 MPa (5 bar) è necessario utilizzare un riduttore di pressione, non fornito.
13. Collegare il dispositivo di sicurezza a un tubo di uscita non in pressione in un luogo esente da gelo, con una pendenza continua per evacuare l'acqua durante il riscaldamento o lo scarico dell'acqua.
14. I tubi utilizzati devono essere dimensionati per 1 MPa (10 bar) e 100 ° C.
15. Non alimentare mai lo scaldacqua in assenza di acqua.
16. Per scaricare il dispositivo: Interrompere l'alimentazione e l'alimentazione di acqua calda, aprire il rubinetto dell'acqua calda e agire sulla valvola di sicurezza.
17. I prodotti descritti in questo manuale sono soggetti a modifiche in qualsiasi momento per adeguarsi alla tecnologia e alle normative. I dispositivi sono conformi alla Direttiva Elettromagnetica 2014/30/UE, alla Direttiva Bassa Tensione 2014/35/UE, alla Direttiva 2011/65/UE RoHS e al Regolamento 2013/814/UE recante modalità di applicazione della Direttiva 2009/125/EC per la progettazione ecocompatibile.
18. **Trattamento delle apparecchiature elettriche ed elettroniche a fine vita (Applicabile in tutti i paesi dell'Unione Europea).** Questo pittogramma indica che questo prodotto non può essere conferito unitamente ai rifiuti domestici indifferenziati. Un sistema di smaltimento e di trattamento specifico alle apparecchiature elettriche ed elettroniche usate, il cui utilizzo è obbligatorio, è stato predisposto e prevede un diritto di ritiro gratuito dell'apparecchiatura usata in occasione dell'acquisto di un'apparecchiatura nuova e di una raccolta selettiva a cura di un organismo autorizzato. Per maggiori informazioni rivolgersi al punto di vendita o al comune di riferimento. Uno smaltimento corretto delle apparecchiature elettriche ed elettroniche usate garantisce un trattamento e una valorizzazione adeguata che consente di evitare i danni all'ambiente e alla salute umana e di preservare le risorse naturali.
19. Questo prodotto è destinato a un utilizzo a un'altitudine massima di 2000 m.
20. Collegare sempre il conduttore di terra del cavo alla messa di terra o collegare



il conduttore di terra all'apposito terminale identificato dal simbolo .

21. Il manuale di istruzioni di questo prodotto è disponibile contattando il servizio post-vendita (pagina 45).

22. Fare riferimento alle immagini relative all'installazione (pagine 87 e 88).

## **IT** **INSTALLAZIONE**

### **1. MONTAGGIO DEL PRODOTTO Vedere "Avvertenze Generali" dalla N°.1 alla N°.6**

Per l'installazione del prodotto, fare riferimento ai disegni sezione 1 pagina 87 e pagina 88.

### **2. COLLEGAMENTO IDRAULICO Vedere "Avvertenze Generali" dalla N°.10 alla N°.14**

Per il collegamento idraulico, fare riferimento alla sezione disegni sezione 2 pagina 90.

- È necessario pulire il tubo di alimentazione prima di eseguire il collegamento idraulico. La connessione all'uscita dell'acqua calda deve essere effettuata con un connettore dielettrico, per evitare la corrosione del tubo (contatto diretto ferro/rame). L'utilizzo di raccordi in ottone è vietato. L'impianto deve comprendere un riduttore di pressione se la pressione di alimentazione è superiore a 0,5 MPa (5 bar). Il riduttore di pressione deve essere montato a livello della distribuzione generale. Si raccomanda una pressione di 0,3-0,4 MPa (3-4 bar).
- Utilizzare sempre un nuovo dispositivo di sicurezza sul tubo dell'acqua fredda dello scaldacqua, conforme alle norme (EN 1487 in Europa), con una pressione massima di 0,7 o 0,8 MPa (7 o 8 bar) in base alla pressione nominale, con diametro 1/2".
- **ATTENZIONE:** Non utilizzare la valvola di sicurezza contenuta nella confezione in Francia (Francia continentale e territori francesi d'oltremare).

### **3. COLLEGAMENTO ELETTRICO**

Per il collegamento elettrico, fare riferimento ai disegni sezione 3 pagina 93.

- Lo scaldacqua può essere connesso e azionato solo a 230 V CA. Collegare lo scaldacqua con un cavo rigido dotato di conduttori 2,5 mm<sup>2</sup>. Utilizzare una canalina standardizzata (rigida o flessibile) sino al coperchio dell'alloggiamento calibrato.
- Collegare direttamente i dispositivi con cavo o spina. In Francia, un prodotto con spina è rigorosamente proibito e non può essere installato.
- Collegare sempre il conduttore di terra del cavo alla messa di terra o collegare il conduttore di terra all'apposito terminale identificato dal simbolo . Questo collegamento è obbligatorio per motivi di sicurezza. Il filo di terra, verde-giallo, deve essere più lungo dei fili delle fasi. L'impianto deve prevedere, a monte dell'apparecchio, un dispositivo di sicurezza bipolare (distanza di contatto minima di 3 mm da fusibile, interruttore automatico).

**Interruttore termico** (vedere i disegni sezione 3 pagina 93): Tutti i nostri prodotti sono dotati di termostato con interruttore termico e reset manuale che interrompe l'alimentazione elettrica allo scaldacqua in caso di surriscaldamento. Nel caso in cui scatti la sicurezza:

- spegnere il dispositivo prima di intraprendere qualsiasi azione ulteriore,
- rimuovere la copertura,
- controllare le connessioni elettriche,
- riarmare l'interruttore termico

Se l'interruttore termico continua a scattare sostituire il termostato. Non cortocircuitare mai l'interruttore di sicurezza o il termostato. Collegare l'alimentazione solo tramite il terminale.





## IMPOSTAZIONE E FUNZIONAMENTO

- **ATTENZIONE!** NON METTERE MAI SOTTO TENSIONE LO SCALDACQUA IN ASSENZA DI ACQUA: I modelli con elemento riscaldante elettrico subirebbero certamente danni.

- Riempire completamente la vasca. Prima di mettere sotto tensione aprire i rubinetti dell'acqua calda, scaricare le tubazioni al fine di fare fuoriuscire l'aria.
- Controllare l'ermeticità delle tubazioni e della tenuta della flangia sotto la copertura in plastica. In caso di perdita serrare ma non eccessivamente. Controllare il funzionamento dei componenti idraulici e della valvola di sicurezza.
- Mettere sotto tensione. Dopo 15-30 minuti, a seconda della capacità del dispositivo, l'acqua deve sgocciolare dallo scarico. Questo è normale ed è dovuto all'espansione dell'acqua. Controllare le perdite dal raccordo e la tenuta. Durante il riscaldamento e secondo la qualità dell'acqua, i serbatoi dell'acqua calda possono produrre un rumore di gorgogliamento. Tale rumore è normale e non è indicativo della presenza di alcuna problematica dell'apparecchiatura.

**1. MANOPOLA DI IMPOSTAZIONE**  (Vedere i disegni A e C a pagina 94): Selezione manuale dell'impostazione di temperatura. Posizione di riferimento. C è la posizione massima dell'impostazione di temperatura.

**2. Modalità ANTIGELO**  (Vedere il disegno B pagina 94): Regolazione automatica a temperatura antigelo (7 °C), al fine di ridurre il consumo elettrico durante i periodi di assenza dell'utilizzatore.

**3. SPIA RISCALDAMENTO**  (Vedere il disegno D a pagina 94): Si accende quando è in corso il processo di riscaldamento.

**ATTENZIONE:** Prima di rimuovere la copertura in plastica, assicurarsi che l'alimentazione sia assente per evitare ogni rischio di lesione o elettrocuzione.

## 1. MANUTENZIONE A CURA DELL'UTILIZZATORE

---

Eseguire una volta al mese lo scarico della valvola di sicurezza per impedire l'accumulo di calcare e verificare che il dispositivo di sicurezza non sia bloccato. La mancata esecuzione di tale operazione può causare il decadimento della garanzia. In caso di installazione con pompa di sovrappressione; prima dell'avviamento dopo un lungo periodo di inutilizzo ruotare il rotore secondo quanto indicato nelle istruzioni del produttore.

## 2. MANUTENZIONE A CURA DI UN TECNICO SPECIALIZZATO

---

- Disincrostazione da calcare: Rimuovere il fango di calcare. Non raschiare o asportare con martello l'incrostazione calcarea sull'alloggiamento in quanto il rivestimento interno potrebbe danneggiarsi.
- Anodo di magnesio: sostituire l'anodo di magnesio ogni 2 anni o quando il diametro è inferiore a 10 mm.
- Elemento riscaldante: la sostituzione dell'elemento riscaldante rivestito richiede lo svuotamento del riscaldatore dell'acqua e la sostituzione della guarnizione della flangia. Riasssemblare l'elemento riscaldante, serrare adeguatamente i dadi (serraggio a croce), controllare che non vi siano perdite dopo il primo riscaldamento e serrare nuovamente, se necessario.
- Svuotamento: Interrompere l'alimentazione elettrica e l'alimentazione di acqua. Aprire i rubinetti dell'acqua calda e spurgare la valvola del dispositivo di sicurezza.

**Elenco dei pezzi di ricambi:** Guarnizione della flangia (rif. sezione 5 pagina 95).

### Raccomandazioni per l'utilizzatore

- Quando l'acqua ha un TH > 20°f, si consiglia il trattamento con addolcitore. Quando si utilizza un addolcitore, la durezza dell'acqua deve rimanere al di sopra di 15 °f.
- In caso di assenza prolungata, in particolare in inverno, svuotare l'apparecchio secondo la procedura sopra descritta.

Lo scaldacqua deve essere installato, utilizzato e mantenuto secondo le buone pratiche e conformarsi alle normative in vigore nel paese di installazione in base alle istruzioni contenute nel presente documento.

Nell'Unione Europea questo dispositivo è coperto dalla garanzia di legge riconosciuta ai consumatori in conformità con la direttiva 1999/44/CE. Questa garanzia diventa attiva quando l'apparecchio è consegnato al consumatore. In aggiunta alla garanzia di legge, alcuni componenti sono coperti da una garanzia extra relativa solo alla sostituzione gratuita del serbatoio e dei componenti riconosciuti come difettosi. Non comprende il costo di sostituzione o di trasporto.

Fare riferimento alla tabella seguente. Questa garanzia commerciale non pregiudica i diritti legali dell'acquirente. Essa è valida nel paese di acquisto del prodotto a condizione che quest'ultimo sia anche installato nel medesimo paese. Il concessionario deve essere informato di qualsiasi danno prima che il prodotto sia sostituito in garanzia e l'apparecchio deve rimanere disponibile per essere ispezionato dai periti della società di assicurazione e dal produttore.

Garanzia di legge	2 anni
Garanzia commerciale supplementare sul serbatoio smaltato	+3 anni

**Esclusioni:** Componenti di usura: anodi di magnesio Apparecchiatura che non può essere valutata (accesso difficile per la riparazione, la manutenzione o la valutazione). Apparecchiatura esposta a condizioni ambientali anomale: gelo, condizioni climatiche avverse, acqua aggressiva in modo anomalo o non potabile, alimentazione elettrica con picchi estremi. L'apparecchiatura installata senza rispettare le normative in vigore nel paese di installazione: l'assenza o l'installazione non corretta di dispositivi di sicurezza, la corrosione anomala dovuta alla presenza di raccordi idraulici non corretti (contatto ferro/rame), messe a terra non corrette, spessore cavo inadeguato, mancata osservazione dei disegni di collegamento presenti in queste istruzioni.

Apparecchiatura non mantenuta in conformità con le presenti istruzioni. Riparazioni o sostituzioni di pezzi o componenti dell'apparecchiatura non eseguite o autorizzate dalla società responsabile della garanzia. La sostituzione di un componente non estende la vita della garanzia.

I prodotti illustrati in queste istruzioni possono essere modificati in ogni momento per riflettere le modifiche apportate in produzione e le norme attuali.

Per eseguire una richiesta in garanzia, contattare l'installatore e il concessionario di riferimento. In caso di necessità, contattare:

#### **FRANCIA :**

Alcune operazioni possono richiedere la competenza di un professionista. Per qualsiasi domanda, chiamare il numero  **N° Cristal 0977 40 10 16** dal lunedì al venerdì dalle 8.00 alle 12.00 e dalle 13.30 alle 18.00.

APPEL NON SURTAXÉ

L'installazione dello scaldacqua deve avvenire in un locale la cui temperatura è superiore a 5 °C (rischio di gelo nel gruppo di sicurezza che può generare delle sovrappressioni nello scaldacqua).

#### **SPAGNA:**

Tutto il territorio spagnolo (isole incluse)

C/Molinot, 59-61 – Poligono Industrial Camí Ral – 08860 – Castelldefels (Barcelona)

Nuovo SAT : callcenteradeosp@groupe-atlantic.com

Reclami SAT: callcenter@groupe-atlantic.com

Numero telefonico SAT: 902454566

#### **PORTOGALLO:**

Avda. D.João II, lote 1,06,2,5B - 4º piso

1990 - 095 Lisbona

Nuovo SAT di intervento: spvadeo@groupe-atlantic.com

Reclami SAT: satpt@groupe-atlantic.com

Numero telefonico SAT: 808202867

#### **ITALIA:**

Tutto il territorio italiano (Sicilia inclusa); escluse tutte le altre isole, mar Mediterraneo, mare Adriatico e mar Ionio

Ygnis Italia Spa – Via Lombardia 56

21040 Castronno ATLANTIC SERVICE Numero verde 848 800 929

#### **POLONIA:**

ATLANTIC POLSKA Sp. z o.o.

ul. Płochocińska 99

03-044 Warszawa

Polska

Tel. 022 811 82 60

serwis@atlantic-polska.pl

#### **ROMANIA:**

CENTRAL SERVICE INSTAL

Call center 24 h: 0372.123.123; 08010.123.123;

service.romstal@csiservice.ro

nr., Șoseaua Vitan-Bârzești 11A, București 042122, Romania

Tipo/Riferimento:		GARANZIA DI LEGGE
Numero di serie:		
Nome e indirizzo del cliente:		

## IT

## GUIDA DI RISOLUZIONE GUASTI

## 1-CONSULTARE LE TABELLE DI AIUTO ALLA RISOLUZIONE GUASTI

## ASSENZA DI ACQUA CALDA

**I - Controllo da effettuare a cura dell'utilizzatore:**

- La manopola è regolata sul massimo a destra
- Verificare che un dispositivo di protezione non sia scattato (interruttore automatico) o sostituire il fusibile

Se le fasi del punto I sono verificate e il problema non è risolto, procedere come segue:

**II - Attenzione, le azioni seguenti richiedono il previo accertamento, in ogni fase, che l'alimentazione elettrica dell'apparecchio sia stata effettivamente interrotta tramite un rilevatore di assenza di tensione.**

- Interrompere l'alimentazione elettrica e verificare l'assenza di tensione a livello del collegamento elettrico dell'apparecchio alla rete elettrica dell'alloggiamento.
- Aprire la copertura sotto l'apparecchio (posizione verticale) o a sinistra (posizione orizzontale) svitando le 4 viti con l'ausilio di un cacciavite a croce
- Verificare che l'interruttore termico (vedere schema pagina 93) non sia scattato premendo sul piccolo tasto rotondo al centro.

Se l'interruttore termico non è scattato, procedere con le misure seguenti:

**Attenzione, le azioni seguenti richiedono l'intervento di un professionista qualificato. Le misurazioni di tensione devono essere fatte tramite un multimetro. L'utilizzo di un "cacciavite cercafase" è pericoloso in quanto non consente una verifica affidabile della presenza o dell'assenza di tensione.**

**III - Misurare la tensione con un multimetro in ciascuno dei punti seguenti:**

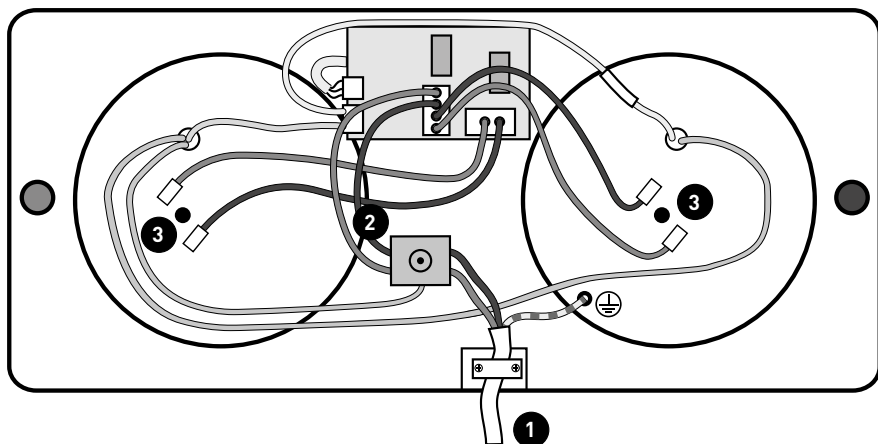

Rif.	Descrizione del punto di presa di tensione	In caso di assenza di corrente
1	Al collegamento dello scaldacqua all'alimentazione elettrica dell'alloggiamento (uscita murale del cavo)	Problema di alimentazione da correggere a cura di un elettricista
2	All'uscita del dispositivo di sicurezza termico	Dispositivo di sicurezza termico fuori servizio
3	Al livello delle resistenze elettriche: almeno una delle due resistenze deve essere alimentata	Scheda elettronica o termostato della centralina di comando (IHM) fuori servizio

**Se la tensione è corretta nella totalità dei punti precedenti, interrompere l'alimentazione elettrica, scollegare le resistenze (3) e misurare la resistenza in ohm delle resistenze. Un valore di 0/∞ ohm indica che le resistenze sono fuori servizio ed è necessario sostituirle.**

Azioni da effettuare	Soluzione	Causa possibile
<p>1/ Verifica della posizione della manopola sulla centralina di comando</p>	<p>Posizionare il termostato al massimo ruotando la manopola a fine corsa a destra</p> 	<p>Regolazione del termostato troppo bassa</p>
<p>2/ Aprire un rubinetto dell'acqua calda dell'abitazione</p>	<p>Verificare la resistenza del serbatoio di ingresso, se necessario sostituirla</p>	<p>Alimentazione non adeguata del serbatoio di ingresso,</p>



## PROBLEMA DI PERDITA

Azioni da effettuare	Soluzione	Causa possibile
1/ Interrompere l'alimentazione elettrica 2/ Procedere allo svuotamento dello scaldacqua (Vedere Manutenzione, Articolo 2)	Rifare tutti i collegamenti. (Vedere schemi 2.3a e 2.3b, pagina 90)	Mancanza di ermeticità dei raccordi
1/ Interrompere l'alimentazione elettrica 2/ Procedere allo svuotamento dello scaldacqua (Vedere Manutenzione, Articolo 2)	Sostituire la guarnizione di tenuta	Guarnizione di tenuta danneggiato
1/ Interrompere l'alimentazione elettrica 2/ Procedere allo svuotamento dello scaldacqua (Vedere Manutenzione, Articolo 2)	Sostituire lo scaldacqua	Corrosione del serbatoio

## RUMORE DI GORGOGLIAMENTO

Azioni da effettuare	Soluzione	Causa possibile
Verificare che il rumore si generi quando lo scaldacqua è in fase di riscaldamento	Se il rumore si genera durante il riscaldamento, procedere alla disincretizzazione dello scaldacqua (Vedere Manutenzione, Articolo 2)	Scaldacqua incrostato
	Se il rumore non si genera durante il riscaldamento o si sentono rumori secchi o se il rumore si produce al momento dell'apertura di un rubinetto, fare intervenire un idraulico che identifichi la causa del problema.	Lo scaldacqua non è all'origine del problema

Azioni da effettuare	Soluzione	Causa possibile
<p>Abbassare leggermente la regolazione del termostato ruotando la manopola in senso antiorario (Vedere Impostazioni e funzionamento, p. 42)</p>	<p>Regolare il termostato alla temperatura desiderata</p> 	<p>Termostato regolato al massimo</p>

**Fare riparare questo apparecchio da un tecnico qualificato.**

**Questo prodotto elettrico è conforme alle norme di sicurezza in vigore.**

**Le riparazioni devono essere realizzate esclusivamente utilizzando dei pezzi di ricambio originali. Il mancato rispetto di tale prescrizione può rivelarsi particolarmente pericoloso per gli utilizzatori.**

## 2 - SE IL PROBLEMA PERSISTE, ANNOTARE I RIFERIMENTI DEL PRODOTTO IN OGGETTO

L'immagine ha il solo scopo di rappresentare il prodotto

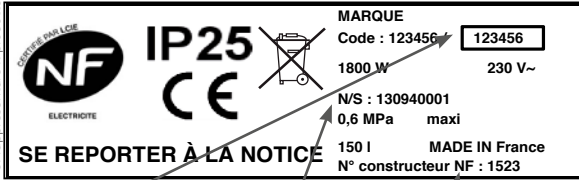

**SE REPORTER À LA NOTICE**

<b>Codice di riferimento</b>	<b>N° di serie</b>	<b>N° produttore</b>
123456	130940001	1523

## 3 - CONTATTARE IL PUNTO VENDITA O IL SERVIZIO POST- VENDITA. CHE DETERMINERÀ IL TRATTAMENTO DI GARANZIA APPLICABILE AL PRODOTTO IN OGGETTO

Riferimenti Servizio PostVendita pagina 45.

Urządzenie nie jest przeznaczone dla osób (w tym dzieci) niepełnosprawnych fizycznie, sensorycznie lub umysłowo ani osób bez odpowiedniego doświadczenia lub wiedzy, chyba że osoba odpowiedzialna za ich bezpieczeństwo sprawuje nadzór lub przekazała im wstępne instrukcje na temat sposobu obsługi urządzenia. Należy pilnować, aby dzieci nie bawiły się urządzeniem.

Urządzenie mogą obsługiwać dzieci w wieku powyżej 8 lat oraz osoby o ograniczonych możliwościach fizycznych, sensorycznych lub umysłowych lub bez doświadczenia bądź wiedzy, jeżeli są odpowiednio nadzorowane lub jeżeli przekazano im instrukcje dotyczące bezpiecznej obsługi urządzenia oraz jeżeli uwzględniono zagrożenia. Dzieci nie mogą bawić się urządzeniem. Dzieci nie mogą przeprowadzać czyszczenia ani konserwacji urządzenia bez nadzoru osoby dorosłej.

**PRZESTROGA!** Ciężki przedmiot, postępować ostrożnie:

1. Urządzenie należy zainstalować w pomieszczeniu zabezpieczonym przed działaniem mrozu. W przypadku uszkodzenia urządzenia w wyniku zablokowania zaworu bezpieczeństwa, gwarancja traci ważność.
2. Upewnić się, że ściana, na której urządzenie jest montowane, wytrzyma jego ciężar po wypełnieniu wodą.
3. Jeżeli urządzenie jest montowane w pomieszczeniu lub miejscu, w którym temperatura otoczenia przekracza 35°C, należy zapewnić odpowiednią wentylację.
4. W przypadku montażu urządzenia w łazience nie należy montować go w przestrzeniach V1 i V2 (patrz rys. 1, s.87). Jeżeli podgrzewacz wody jest montowany powyżej przestrzeni mieszkalnej, należy zapewnić zbiornik wyrównawczy podłączony do kanalizacji. Urządzenie należy umieścić w pomieszczeniu z łatwym dostępem.
5. Jeżeli używane są rury PER, zdecydowanie zaleca się montaż regulatora termostatycznego na rurze wylotowej urządzenia. Należy go ustawić odpowiednio do parametrów zastosowanych materiałów.
6. Montaż naściennego pionowego lub poziomego urządzenia: Aby umożliwić wymianę elementu grzewczego, pomiędzy końcami rur a ścianą lub meblami należy zapewnić przestrzeń 500 mm.
7. Aby uniknąć ryzyka obrażeń lub porażenia prądem, przed zdemontowaniem osłony należy odłączyć zasilanie.
8. Przed urządzeniem instalacja elektryczna musi być wyposażona

w dwubiegunowe urządzenie odcinające (bezpiecznik, automatyczny wyłącznik) zgodnie z miejscowymi przepisami (30mA wyłącznik prądu upływowego).

9. Jeżeli kabel zostanie uszkodzony, należy go wymienić na specjalny nowy kabel dostępny u producenta lub w serwisie posprzedażnym.
10. Należy obowiązkowo zamontować zawór bezpieczeństwa w miejscu, w którym temperatura nie spada poniżej zera stopni (lub dowolnego innego nowego urządzenia, które ogranicza ciśnienie zbiornika) ustawionego do 0,7 lub 0,8 MPa (7 lub 8 barów) odpowiednio do ciśnienia znamionowego, o wielkości 1/2 cala na wejściu podgrzewacza, zgodnie z miejscowymi przepisami.
11. Aby uniknąć nagromadzenia się kamienia i w celu sprawdzenia płynności pracy, należy regularnie używać spustu zaworu zabezpieczającego.
12. Akcesoria hydrauliczne nie powinny znajdować się pomiędzy zaworem bezpieczeństwa a wlotem zimnej wody. Jeżeli ciśnienie wody zasilającej przekracza 0,5 MPa (5 barów), wymagany jest reduktor ciśnienia (poza zakresem dostawy), który należy zainstalować na głównym przyłączy zasilającym.
13. Zawór bezpieczeństwa należy podłączyć do rury wylotowej niebędącej pod ciśnieniem w miejscu, w którym temperatura nie spada poniżej 0°C, zapewniając stałe nachylenie w celu usunięcia wody podczas nagrzewania lub opróżniania podgrzewacza.
14. Rury muszą wytrzymać 1 MPa (10 bar) i 100°C.
15. Nigdy nie podłączać do zasilania podgrzewacza niezawierającego wody.
16. Aby opróżnić urządzenie: Odłączyć zasilanie elektryczne i doprowadzenie wody zimnej, otworzyć kran wody ciepłej i spust zaworu bezpieczeństwa.
17. Produkty tutaj opisane podlegają zmianom w dowolnym czasie zgodnie z rozwojem technologii i wymogami norm. Urządzenia spełniają wymagania dyrektywy dotyczącej kompatybilności elektromagnetycznej 2014/30/WE, dyrektywy niskonapięciowej 2014/35/WE, dyrektywy 2011/65/WE dotyczącej RoHS i rozporządzenia 2013/814/UE uzupełniającego dyrektywę 2009/125/WE dotyczącą projektowania ekologicznego.
18. **Zasady postępowania ze zużytymi urządzeniami elektrycznymi i elektronicznymi po zakończeniu ich eksploatacji (obowiązujące w państwach członkowskich UE).** 

Ten piktogram oznacza, że produktu nie wolno wyrzucać razem z niesortowanymi odpadami komunalnymi. Wprowadzono specjalny system usuwania i przetwarzania zużytego sprzętu elektrycznego i elektronicznego, którego stosowanie jest obowiązkowe, obejmujący między innymi prawo do bezpłatnego zwrotu zużytego sprzętu przy zakupie nowego sprzętu oraz selektywną zbiórkę prowadzoną przez zatwierdzone organizacje. Więcej

informacji można uzyskać u sprzedawcy lub w urzędzie gminy. Właściwa utylizacja zużytego sprzętu elektrycznego i elektronicznego zapewnia odpowiednie przetwarzanie i odzyskiwanie materiałów, zapobiega szkodom wyrządzanym w środowisku i negatywnemu wpływowi na zdrowie ludzkie, a także umożliwia oszczędność zasobów naturalnych.

19. Ten produkt jest przeznaczony do użycia na wysokości nieprzekraczającej 2000 m n.p.m.
20. Przewód uziemiający kabla zawsze należy podłączyć do uziemienia lub do odpowiedniego zacisku oznaczonego symbolem .
21. Instrukcją dotyczącą produktu można uzyskać w serwisie posprzedażnym (str. 57).
22. Postępuj zgodnie z rysunkami montażowymi (str. 87 i 88).

PL

## MONTAŻ

### 1. MONTAŻ PRODUKTU, patrz „Ostrzeżenia ogólne”, 1–6

Montaż produktu, patrz rysunki w rozdziale 1, str. 87 i 88.

### 2. PODŁĄCZENIA HYDRAULICZNE, patrz „Ostrzeżenia ogólne”, 10–14.

Podłączenia hydrauliczne, patrz rysunki w rozdziale 2, str. 91.

- Przed przystąpieniem do montażu hydraulicznego należy wyczyścić rury doprowadzające. Podłączenie do wylotu wody ciepłej należy wykonać za pomocą mufki dielektrycznej, aby uniknąć korozji rur (bezpośrednie połączenie żelazo/miedź). Zabrania się wykorzystywania łączników mosiężnych. Jeśli ciśnienie dootywu wody przekracza 0,5 MPa (5 bar), należy zastosować w instalacji reduktor ciśnienia. Reduktor ciśnienia należy zamontować na głównym doptywie. Zalecane ciśnienie wynosi od 0,3 do 0,4 MPa (od 3 do 4 bar).
- Zawsze należy instalować zawór bezpieczeństwa na rurze wody zimnej podgrzewacza wody spełniające wymagania normy (EN 1487 w Europie) o maksymalnym ciśnieniu 0,7 lub 0,8 MPa (7 lub 8 barów) odpowiednio do ciśnienia znamionowego, o średnicy 1/2 cala.
- PRZESTROGA: We Francji (w kraju lub koloniach) nie wolno stosować zaworu bezpieczeństwa dostarczonego w opakowaniu.

### 3. PODŁĄCZENIA ELEKTRYCZNE

Podłączenia elektryczne, patrz rysunki w rozdziale 3, str. 93.

- Podgrzewacz wody można podłączyć wyłącznie do prądu o napięciu 230 V AC za pomocą sztywnego kabla o przewodach 2,5 mm<sup>2</sup>. Należy stosować standardowe kanały (sztywne lub elastyczne) aż do skalibrowanej ostony obudowy.
- Urządzenia należy podłączać bezpośrednio za pomocą kabla lub wtyczki. We Francji produkt z wtyczką jest surowo zabroniony i nie można go montować.

Przewód uziemiający kabla należy zawsze podłączyć do uziemienia lub do odpowiedniego zacisku oznaczonego symbolem . Podłączenie to jest obowiązkowe ze względów bezpieczeństwa. Przewód uziemiający zielono-żółty musi być dłuższy od przewodów fazowych. Przed urządzeniem instalacja musi być wyposażona w dwubiegunowe urządzenie odcinające (bezpiecznik i minimalnej odległości styku 3 mm, wyłącznik automatyczny).

**Bezpiecznik termiczny** (patrz rysunki w rozdziale 3, str. 93): Wszystkie nasze produkty wyposażone są w termostat z bezpiecznikiem termicznym i możliwość ręcznego resetowania, która w przypadku przegrzania, odcina zasilanie do podgrzewacza. Jeżeli uruchomi się zabezpieczenie:

- przed podjęciem dowolnych czynności, rozłączyć zasilanie,
- zdjąć osłonę,
- sprawdzić połączenia elektryczne,
- zresetować wyłącznik termiczny,

Jeżeli bezpiecznik termiczny uruchamia się przez cały czas, należy wymienić termostat. Zabezpieczenia ani termostatu nigdy nie należy zwierać. Zasilanie podłączyć można wyłącznie za pomocą zacisku.



## KONFIGURACJA I OBSŁUGA

- **PRZESTROGA!** URZĄDZENIA NIGDY NIE NALEŻY PODŁĄCZAĆ DO ZASILANIA, JEŚLI NIE MA W NIM WODY: Modele wyposażone w elektryczny element grzewczy ulegną uszkodzeniu.
- Zbiornik należy całkowicie wypęłnić. Przed podłączeniem zasilania otworzyć kurki gorącej wody, aby odpowietrzyć rury.
- Sprawdzić szczelność rur i uszczelki kotłownika pod plastikową osłoną. W przypadku wycieków, dokręcić. Sprawdzić działanie komponentów hydraulicznych i zaworu bezpieczeństwa.
- Włączyć zasilanie. Po 15 do 30 minutach, w zależności od pojemności urządzenia, woda powinna zacząć kapać ze spustu. Jest to normalne i wynika z rozszerzalności wody. Sprawdzić szczelność i uszczelki. W trakcie podgrzewania i na podstawie jakości wody ze zbiorników wody ciepłej mogą dobiegać dźwięki bulgotania. Jest to normalne i nie stanowi o awarii urządzenia.

**1. POKRĘTŁO REGULACJI**  (patrz rysunki A i C na str. 94): Ręczny wybór nastawy temperatury. Położenie referencyjne. C to położenie maksymalne nastawy temperatury.

**2. TRYB ANTYZAMARZANIOWY**  (patrz rysunek B na str. 94): Automatyczna regulacja temperatury trybu antyzamarzaniowego (7°C), aby ograniczyć zużycie prądu w okresie, gdy użytkownik, nie korzysta z urządzenia.

**3. WSKAŹNIK PODGRZEWANIA**  (patrz rysunek D na str. 94): Włącza się podczas podgrzewania.

**PRZESTROGA:** Przed demontażem osłony, aby uniknąć zagrożenia doznania obrażeń lub porażenia, należy się upewnić, że zasilanie zostało rozłączone.

## 1. KONSERWACJA REALIZOWANA PRZEZ UŻYTKOWNIKA

Spust zaworu bezpieczeństwa należy uruchamiać raz w miesiącu, aby zapobiec nagromadzeniu się kamienia oraz by sprawdzić, czy zawór bezpieczeństwa działa w sposób płynny. Jeżeli procedura ta nie będzie wykonywana, może dojść do uszkodzenia i anulowania gwarancji. Montaż dodatkowej pompy — przed uruchomieniem po długim przestoju należy pokręcić wirnikiem zgodnie z instrukcją przekazaną przez producenta.

## 2. KONSERWACJA REALIZOWANA PRZEZ SERWISANTA

- Kamień: Usunąć szlam. Kamienia na obudowie nie należy zdzierać ani ostukiwać młotkiem, ponieważ można doprowadzić do uszkodzenia emalii.
- Anoda magnezowa: anodę magnezową należy wymieniać co 2 lata lub gdy średnica zmniejszy się poniżej 10 mm.
- Element grzewczy: wymiana elementu grzewczego wymaga opróżnienia podgrzewacza i wymiany uszczelki kotłnierza. Element grzewczy następnie należy zamontować, dokręcić nakrętki (po przekątnej), po pierwszym nagraniu sprawdzić szczelność i w razie potrzeby ponownie dokręcić.
- Spust: Wyłączyć zasilanie i doprowadzenie zimnej wody. Odkręcić kurki gorącej wody i otworzyć spust zaworu bezpieczeństwa.

**Lista części zapasowych:** uszczelka kotłnierza, anoda magnezowa (patrz rozdział 5, str. 95).

### Porada dla użytkownika

- W przypadku wody o TH > 20°f, zaleca się użycie zmiękczacza. W przypadku jego użycia twardość wody musi przekraczać 15°f.
- W przypadku dłuższej nieobecności, zwłaszcza zimą, urządzenie należy opróżnić zgodnie z powyższą procedurą.

Podgrzewacz wody należy zainstalować, obsługiwać i konserwować zgodnie z dobrą praktyką i normami obowiązującymi w kraju, w którym jest montowany oraz instrukcjami tutaj zawartymi.

W Unii Europejskiej urządzenie to objęte jest ustawową gwarancją przyznawaną klientom na mocy dyrektywy 1999/44/WE. Gwarancja ta wchodzi w życie w momencie dostawy urządzenia do klienta. Poza prawną gwarancją niektóre elementy objęte są dodatkową gwarancją dotyczącą wyłącznie darmowej wymiany zbiornika i komponentów uznanych za wadliwe. Nie obejmuje kosztów wymiany i transportu.

Patrz poniższa tabela. Niniejsza gwarancja handlowa pozostaje bezwzględnie niezależna od przysługujących praw ustawowych. Dotyczy to kraju, w którym produkt został zakupiony, pod warunkiem że instalacja również odbywa się w tym kraju. Przedstawiciel musi zostać poinformowany o wszelkich uszkodzeniach, zanim produkt zostanie wymieniony w ramach gwarancji, a urządzenie musi być dostępne dla celów przeprowadzenia kontroli przez ekspertów firmy ubezpieczeniowej i producenta.

Gwarancja ustawowa	2 lata
Dodatkowa gwarancja handlowa na emaliowany zbiornik	+3 lata

**Wyjątki:** Części zużywające się: anody magnezowe. Wyposażenie, do którego nie ma dostępu (utrudniony dostęp dla celów naprawy, konserwacji lub oceny). Wyposażenie narażone na nietypowe warunki otoczenia: mróz, złe warunki pogodowe, nieodpowiednia jakość wody lub zewnętrzne normy dotyczące spożycia, zasilanie elektryczne o dużych wahaniami. Wyposażenie montowane niezgodnie z obowiązującymi normami w w kraju montażu: brak lub nieprawidłowy montaż zaworu bezpieczeństwa, nietypowa korozja w wyniku niewłaściwych elementów mocujących (kontakt żelazo/miedź), nieodpowiednia grubość kabla, nieprzestrzeżenie podłączenie pokazanych na rysunkach.

Wyposażenie konserwowane niezgodnie z tymi instrukcjami. Naprawy lub wymiana części bądź komponentów przeprowadzona przez firmę udzielającą gwarancję lub firmę do tego nie uprawnioną. Wymiana komponentu nie przedłuża okresu gwarancyjnego.

Produkty przedstawione w instrukcji mogą być w dowolnym momencie modyfikowane, aby odzwierciedlić zmiany produkcji i obowiązki wynikające z norm.



Aby zgłosić reklamację w ramach gwarancji, należy skontaktować się z monterem lub przedstawicielem. W razie potrzeby, skontaktować się z:

#### **FRANCJA:**

Niektóre czynności mogą wymagać profesjonalnej wiedzy i umiejętności. W przypadku jakichkolwiek pytań zadzwoń pod numer  dostępny od poniedziałku do piątku w godzinach od 8.00 do 12.30 i od 13.30 do 18.00.

Ogrzewacz wody musi być zainstalowany w pomieszczeniu, w którym temperatura utrzymuje się stale powyżej 5°C (ryzyko zamarznięcia wody w zespole zaworów bezpieczeństwa, co może doprowadzić do powstania nadciśnienia w ogrzewaczu wody).

#### **HISZPANIA:**

Cate terytorium Hiszpanii (włącznie z wyspami)

C/Molinet, 59-61 – Poligono Industrial Camí Ral – 08860 – Castelldefels (Barcelona)

Nowe zgłoszenie SAT: [callcenteradeosp@groupe-atlantic.com](mailto:callcenteradeosp@groupe-atlantic.com)

Reklamacje SAT: [callcenter@groupe-atlantic.com](mailto:callcenter@groupe-atlantic.com)

Numer telefonu SAT: 902454566

#### **PORTUGALIA:**

Avda. D.João II, lote 1,06,2,5B - 4° piso

1990 - 095 Lizbona

Nowe zgłoszenie SAT: [spvadeo@groupe-atlantic.com](mailto:spvadeo@groupe-atlantic.com)

Reklamacje SAT: [satpt@groupe-atlantic.com](mailto:satpt@groupe-atlantic.com)

Numer telefonu SAT: 808202867

#### **WŁOCHY:**

Cały obszar Włoch (włącznie z Sycylią); z wyłączeniem innych wysp, Morza Śródziemnego, Adriatyckiego i Jońskiego

Ygnis Italia Spa – Via Lombardia 56

21040 Castronno

SERWIS ATLANTIC Zielony numer 848 800 929

#### **POLSKA:**

ATLANTIC POLSKA Sp. z o.o.

ul. Płochocińska 99

03-044 Warszawa

Polska

Tel. 022 811 82 60

[serwis@atlantic-polska.pl](mailto:serwis@atlantic-polska.pl)

#### **RUMUNIA:**

CENTRAL SERVICE INSTAL

Całodobowe centrum obsługi telefonicznej: 0372.123.123; 08010.123.123;

[service.romstal@csiservice.ro](mailto:service.romstal@csiservice.ro)

nr., Șoseaua Vitan-Bârzești 11A, București 042122, Rumunia

Typ/model:		GWARANCJA USTAWOWA
Numer seryjny:		
Numer seryjny:		

PL

## USUWANIE USTEREK

### 1 - SPRAWDŹ PORADY W TABELACH POMOCY W ROZWIĄZANIU PROBLEMÓW

#### BRAK CIEPŁEJ WODY

##### I - Co może sprawdzić użytkownik:

- Czy pokrętko jest przekręcone do końca w prawo.
- Sprawdzić, czy urządzenie zabezpieczające (wyłącznik samoczynny) nie jest w położeniu dolnym lub wymienić bezpiecznik.

Jeśli kroki opisane w punkcie I zostały wykonane i sprawdzone, lecz problem nie został rozwiązany, wykonaj następujące czynności:

##### II - Uwaga, poniższe operacje wymagają na każdym etapie sprawdzenia, czy urządzenie nie jest pod napięciem (w tym celu należy użyć testera napięcia).

- Odłączyć zasilanie i sprawdzić, czy nie ma napięcia na przyłączeniu elektrycznym urządzenia do zasilania sieciowego.
- Otworzyć pokrywę znajdującą się pod urządzeniem (w położeniu pionowym) lub z jego lewej strony (w położeniu poziomym), odkręcając 4 śruby za pomocą śrubokręta krzyżakowego.
- Sprawdzić, czy wyłącznik termiczny (patrz: rys. 3.1 na str. 93) nie zadziałał – w tym celu nacisnąć maty, okrągły przycisk na środku.

Jeśli wyłącznik termiczny nie zadziałał, należy wykonać poniższe czynności:  
**Uwaga, opisane poniżej czynności muszą być wykonywane przez wykwalifikowanego specjalistę. Pomiary napięcia należy wykonywać za pomocą multimetru. Użycie śrubokręta z próbnikiem napięcia jest niebezpieczne, ponieważ nie pozwala na wiarygodne sprawdzenie obecności lub braku napięcia.**

**III - Pomiar napięcia za pomocą multimetru w każdym z następujących punktów:**

PL

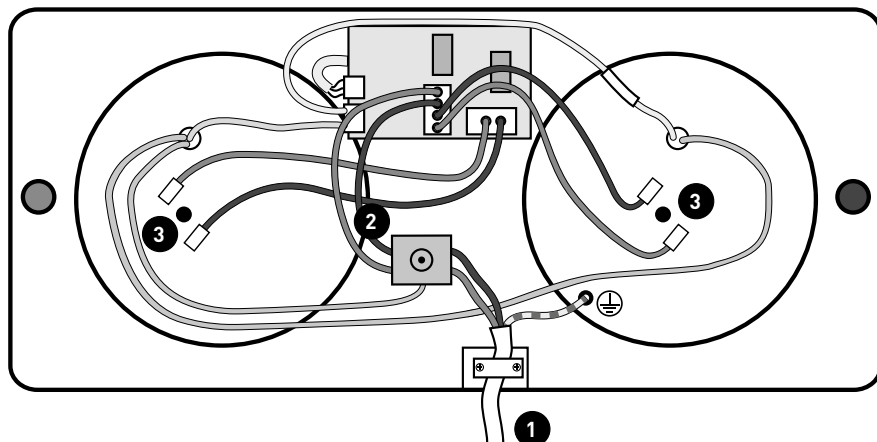

Symbol	Opis punktu pomiaru napięcia	Jeśli nie ma napięcia
1	Przyłączenie ogrzewacza wody do sieci elektrycznej w mieszkaniu (wyprowadzenie kabla ze ściany)	Problem z zasilaniem, wymaga naprawy przez elektryka
2	Wyjście bezpiecznika termicznego	Niesprawny bezpiecznik termiczny
3	Przyłączenie grzałek elektrycznych: Co najmniej jedna z grzałek musi być zasilana	Niesprawna płytki elektroniczna lub termostat skrzynki sterowniczej (HMI)

Jeśli napięcie we wszystkich wymienionych powyżej punktach jest właściwe, należy odciąć zasilanie, odłączyć grzałki (symbol 3) i zmierzyć opór czynny grzałek. Jeśli wartość wynosi 0/∞ omów, grzałki nie działają; należy je wymienić.

Czynności, które należy wykonać	Rozwiązanie	Możliwa przyczyna
<p>1/ Sprawdzić położenie pokrętła na skrzynce sterowniczej.</p>	<p>Ustawić termostat na maksimum, przekręcając pokrętło do końca w prawo.</p> 	<p>Termostat ustawiony na zbyt niską wartość</p>
<p>2/ Otworzyć kran ciepłej wody w mieszkaniu.</p>	<p>Sprawdzić grzałkę zbiornika wlotowego, wymienić ją w razie potrzeby.</p>	<p>Awaria zasilania zbiornika wlotowego</p>

## PROBLEMY ZE SZCZELNOŚCIĄ

Czynności, które należy wykonać	Rozwiązanie	Możliwa przyczyna
1/ Odtąć zasilanie elektryczne. 2/ Spuścić wodę z ogrzewacza. (Patrz rozdział Konserwacja, punkt 2).	Dokręcić wszystkie złącza. (Patrz schematy 2.3a i 2.3b, str. 91).	Nieszczelność złączy
1/ Odtąć zasilanie elektryczne. 2/ Spuścić wodę z ogrzewacza. (Patrz rozdział Konserwacja, punkt 2).	Wymienić uszczelkę.	Uszkodzona uszczelka
1/ Odtąć zasilanie elektryczne. 2/ Spuścić wodę z ogrzewacza. (Patrz rozdział Konserwacja, punkt 2).	Wymienić ogrzewacz.	Korozja zbiornika

## BULGOTANIE

Czynności, które należy wykonać	Rozwiązanie	Możliwa przyczyna
Sprawdzić, czy hałas pojawia się, gdy ogrzewacz ogrzewa wodę.	Jeśli hałas występuje podczas grzania, odkamienić ogrzewacz. (Patrz rozdział Konserwacja, punkt 2).	Zakamieniony ogrzewacz
	Jeśli hałas nie występuje podczas grzania lub gdy jest to klikanie albo gdy hałas pojawia się podczas odkręcania kranu, wezwać hydraulika, aby znalazł źródło problemu.	Ogrzewacz nie jest przyczyną problemu

Czynności, które należy wykonać	Rozwiązanie	Możliwa przyczyna
<p>Zmniejszyć lekko ustawienie termostatu, obracając pokrętło w kierunku odwrotnym do ruchu wskazówek zegara. (Patrz rozdział Konfiguracja i obsługa, s. 54).</p>	<p>Ustawić termostat na żadaną temperaturę.</p> 	<p>Termostat ustawiony na maksimum</p>

Zlecić naprawę urządzenia wykwalifikowanej osobie.

To urządzenie elektryczne jest zgodne z obowiązującymi normami bezpieczeństwa. Naprawy muszą być wykonywane wyłącznie przez wykwalifikowanych techników z użyciem oryginalnych części zamiennych. Nieprzestrzeganie tej zasady może być szczególnie niebezpieczne dla użytkowników.

## 2 - JEŚLI PROBLEM SIĘ UTRZYMUJE, ZANOTUJ DANE URZĄDZENIA

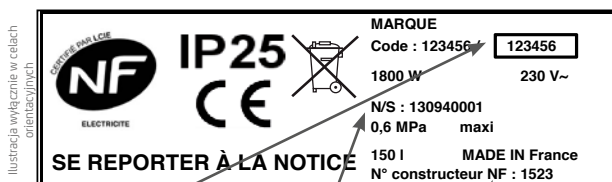

Kod produktu

Nr seryjny

Nr producenta

## 3 - SKONTAKTUJ SIĘ Z SKLEPEM LUB Z SERWISEM. OKREŚLI ON SPOSÓB ZASTOSOWANIA GWARANCJI PRODUKTU.

Dane kontaktowe serwisu znajdują się na str. 57.

Acest aparat nu este destinat utilizării de către persoane (inclusiv copii) cu dizabilități fizice, senzoriale sau mentale, sau de persoanele care nu dețin experiența sau cunoștințele necesare, cu excepția cazului în care acestea au fost supravegheate de o persoană responsabilă cu siguranța acestorasau au primit de la aceasta instrucțiuni prelabile privind condițiile de utilizare a aparatului. Copiii trebuie supravegheați pentru a vă asigura că nu se joacă cu aparatul. Această unitate poate fi folosită de copiii în vârstă de cel puțin 8 ani și de persoanele cu capacitate fizice, senzoriale sau mentale reduse, sau fără experiență sau cunoștințe, dacă sunt supravegheați în mod corespunzător sau dacă au primit instrucțiuni de utilizare în siguranță a aparatului, prin evaluarea riscurilor. Copiii nu trebuie să se joace cu aparatul. Este interzisă realizarea de către copii a operațiunilor de curățare și de întreținere, fără supraveghere.

**ATENȚIE!** Articol greu, a se manipula cu atenție:

1. Instalați aparatul într-o încăpere ferită de îngheț. Dacă aparatul este deteriorat pentru că dispozitivul de siguranță a fost blocat, acesta nu este acoperit de garanție.
2. Asigurați-vă că peretele pe care este montat aparatul poate susține greutatea aparatului atunci când acesta este umplut cu apă.
3. Dacă aparatul urmează să fie montat într-o încăpere sau într-un loc în care temperatura ambiantă depășește 35°C, asigurați o ventilație corespunzătoare.
4. Atunci când instalați aparatul într-o baie, nu instalați volumele V1 și V2 (consultați fig. 1, p.87). Dacă boilerul trebuie instalat deasupra unui spațiu de locuit, montați un rezervor de colectare a apei, cu scurgere prin sistemul de canalizare Așezați boilerul într-un loc ușor accesibil.
5. Dacă se utilizează țevi PER (din polietilenă reticulată), se recomandă cu fermitate instalarea unui regulator termostatic pe țeava de ieșire a aparatului. Acesta va fi setat în conformitate cu caracteristicile materialului utilizat.
6. Instalarea pe verticală sau orizontală a unui aparat montat pe perete: Pentru a permite înlocuirea elementului de încălzire, lăsați un spațiu liber de 500 mm între capetele tuburilor și perete sau mobila fixată.
7. Întrerupeți alimentarea cu curent înainte de a înlătura capacul, pentru a evita orice risc de vătămare sau electrocutare electrică.
8. La instalare, în amonte de aparat, trebuie montat un dispozitiv bipolar de întrerupere (siguranță, întrerupător) prin respectarea reglementărilor locale (releu de împământare de 30 mA).
9. În cazul în care cablul de alimentare este deteriorat, acesta trebuie înlocuit cu un cablu sau cu un ansamblu special disponibil la producător sau la serviciul postvânzare.

10. Instalarea obligatorie a unui dispozitiv de siguranță într-un loc ferit de îngheț (sau a oricărui alt dispozitiv care limitează presiunea din rezervor) la 0,7 sau 0,8 MPa (7 sau 8 bar) respectând presiunea nominală, cu dimensiunea de 1/2" a racordului de alimentare a boilerului, prin respectarea regulamentelor locale.
11. A se folosi regulat pentru golirea dispozitivului de siguranță pentru a evita depunerea reziduurilor; verificați dacă nu este blocat.
12. Accesoriile hidraulice nu trebuie să fie situate între valva de siguranță și priza de apă rece. Este necesară montarea pe linia principală de alimentare a unui reductor de presiune (nu este furnizat) atunci când presiunea de alimentare cu apă depășește 0,5 MPa (5 bar).
13. Pentru evacuarea apei în timpul încălzirii sau în vederea scurgeri acesteia din boiler, conectați dispozitivul de siguranță la o conductă înclinată de evacuare fără presiune, într-o locație ferită de îngheț.
14. Țevile folosite trebuie să suporte o presiune de 1 MPa (10 bar) și 100 ° C.
15. Nu conectați niciodată boilerul fără apă la rețeaua de curent electric.
16. Pentru scurgerea apei din dispozitiv: Deconectați-l de la rețeaua de curent electric și închideți alimentarea cu apă rece, deschideți robinetele de apă caldă și acționați valva de siguranță.
17. Produsele descrise în acest manual sunt supuse oricând modificărilor, în conformitate cu tehnologia și standardele. Aparatele sunt conforme cu Directiva 2014/30/UE privind compatibilitatea electromagnetică, Directiva voltaj redus 2014/35/UE, Directiva 2011/65/UE pentru RoHS și Regulamentul 2013/814/UE care completează Directiva 2009/125/CE pentru proiectare ecologică.
18. **Tratarea echipamentelor electrice și electronice la sfârșitul ciclului de viață (Aplicabilă în statele membre UE).** Această pictogramă indică faptul că acest produs nu trebuie să fie eliminat împreună cu deșeurile menajere netriate. A fost implementat un sistem de eliminare și de tratare specific echipamentelor electrice și electronice folosite, a căror utilizare este obligatorie, incluzând un mecanism de recuperare gratuită a echipamentului folosit în momentul achiziției unui echipament nou și o colectare selectivă de către un organism autorizat. Pentru mai multe informații, vă puteți adresa magazinului dvs. sau primăriei. O eliminare corectă a echipamentelor electrice și electronice folosite garantează o tratare și o valorificare adecvată care permite evitarea daunelor asupra mediului și sănătății umane și conservarea resurselor naturale.
19. Acest produs este destinat utilizării la o atitudine maximă de 2000 m.
20. Conectați tot timpul conductorul de împământare al cablului la rețeaua de împământare sau conectați conductorul de împământare la terminalul corespunzător, identificat prin simbolul .
21. Manualul de instrucțiuni al acestui produs este disponibil prin contactarea serviciului postvânzare (pagina 69).



## 22. Consultați figurile de instalare (paginile 87 și 88).

# RO INSTALARE

### 1. MONTAREA PRODUSULUI Consultați „Avertismentele generale” de la Nr. 1 la Nr. 6

Pentru instalarea produsului, consultați secțiunea 1 cu desenele de la pagina 87 și pagina 88.

### 2. CONEXIUNEA HIDRAULICĂ Consultați „Avertismentele generale” de la Nr. 10 la Nr. 14

Pentru conexiunea hidraulică, consultați secțiunea 2 cu desenele de la pagina 91.

- Este necesară curățarea țevilor de alimentare înainte de conexiunea hidraulică. Conexiunea la ieșirea de apă caldă trebuie efectuată cu un conector dielectric, pentru a evita coroziunea țevii (contact direct fier/cupru). Este interzisă folosirea armăturilor din alamă. Instalarea trebuie să includă un reductor de presiune dacă presiunea de alimentare este mai mare de 0,5 MPa (5 bar). Reductorul de presiune trebuie montat la începutul distribuției generale. Este recomandată o presiune cuprinsă între 0,3 și 0,4 MPa (de la 3 la 4 bar).
- Instalați întotdeauna un nou dispozitiv de siguranță pe țeava de apă rece, care respectă standardele (EN 1487 în Europa), cu o presiune maximă de 0,7 sau 0,8 MPa (7 sau 8 bari) conform presiunii nominale, cu diametrul de 1/2”.
- ATENȚIE: Nu folosiți valva de siguranță inclusă în acest pachet în Franța (țara de origine și teritoriile franceze de peste mări).

### 3. CONEXIUNEA ELECTRICĂ

Pentru conexiunea electrică, consultați secțiunea 3 cu desenele de la pagina 93.

- Boilerul poate fi conectat și poate funcționa doar la un curent AC de 230 V. Conectați boilerul cu ajutorul unui cablu rigid cu conductori de 2,5 mm<sup>2</sup>. Folosiți o canelură standardizată (conductă rigidă sau flexibilă), de acoperire a manșonului de izolare.
- Conectați direct dispozitivele cu un cablu sau ștecăr. În Franța, un produs cu ștecăr este strict interzis și nu poate fi instalat.
- Conectați întotdeauna conductorul cu împământare al cablului la cablul terestru sau conectați conductorul cu împământare la terminalul adecvat identificat prin simbolul . Această conexiune este obligatorie din motive de siguranță. Cablul de împământare verde - galben trebuie să fie mai lung decât cele ale fazelor. Instalația trebuie să fie prevăzută, în partea de sus a aparatului, cu un dispozitiv de întrerupere bipolar (distanța minimă de contact de 3 mm, întrerupător).

RO

**Disjunctor termic** (consultați desenele din secțiunea 3 pagina 93): Toate produsele noastre sunt prevăzute cu un termostat cu disjunctor termic și resetare manuală care întrerupe alimentarea cu curent electric a boilerului în cazul supraîncălzirii. Dacă sfaturile legate de siguranță:

- opriți alimentarea cu curent electric înainte de a întreprinde orice altă acțiune,
- înlăturați capacul,
- verificați conexiunile electrice,
- resetați disjunctorul termic

Dacă disjunctorul continuă să se declanșeze, înlocuiți termostatul. Nu scurtcircuitați niciodată dispozitivul de securitate sau termostatul. Conectați la rețeaua de curent electric numai prin terminal.

## **RO** SETARE ȘI FUNCȚIONARE

- **ATENȚIE!** NU PORNIȚI NICIODATĂ BOILERUL FĂRĂ APĂ: Modelele cu un element de încălzire electric vor fi cu siguranță deteriorate.
- Umpleți rezervorul complet. Înainte de a porni boilerul, deschideți robinetele de apă caldă, purjați țevile pentru a elimina aerul.
- Verificați etanșeitarea tuburilor și a garniturii de sub învelișul de plastic. În caz de scurgeri, strângeți ușor. Verificați funcționarea componentelor hidraulice și a valvei de siguranță.
- Porniți alimentarea. După 15 - 30 minute, în funcție de capacitatea aparatului, apa ar trebui să picure din țeava de scurgere. Acest lucru este normal și este cauzat de expansiunea apei. Verificați scurgerile de la racorduri și elementele de etanșare. În timpul încălzirii și în funcție de calitatea apei, rezervoarele de apă caldă pot scoate sunete bolborosite. Aceste sunete sunt normale și nu indică niciun defect al unității.

**1. BUTONUL DE SETARE**  (consultați desenele A și C pagina 94): Selectarea manuală a valorii de referință a temperaturii. Poziția de referință. C este poziția maximă a setării temperaturii.

**2. Modul ANTI-ÎNGHEȚ**  (consultați desenul B pagina 94): Reglare automată la temperatură anti-îngheț (7°C), în vederea reducerii consumului electric în perioadele de absență a utilizatorului.

**3. INDICATOR LUMINOS ÎNCĂLZIRE**  (consultați desenul D pagina 94): Se aprinde atunci când procesul de încălzire este în desfășurare.

**ATENȚIE:** Înainte de a înlătura capacul de plastic, asigurați-vă că aparatul nu este conectat la curent pentru a evita orice risc de rănire sau șoc electric.

## 1. ÎNTREȚINEREA DE CĂTRE UTILIZATOR

---

Efectuează lunar descărcarea valvei de siguranță pentru a împiedica acumularea depunerilor și pentru a verifica dacă dispozitivul de siguranță nu este blocat. În cazul în care acest lucru nu se realizează, pot apărea defecțiuni și garanția se anulează. Pentru instalarea cu o pompă auxiliară: înainte de punerea în funcțiune, după o perioadă de neutilizare de o lună, porniți rotorul respectând sfaturile din instrucțiunile producătorului.

## 2. ÎNTREȚINEREA DE O PERSOANĂ CALIFICATĂ

---

- Curățarea depunerilor: Îndepărtați reziduurile. Nu răzuți sau loviți calcarul depozitat pe carcasă, deoarece ați putea deteriora stratul interior de protecție.
- Anod de magneziu: schimbați anodul de magneziu la fiecare 2 ani sau atunci când diametrul acestuia este sub 10 mm.
- Element de încălzire: înlocuirea elementului cămășuit de încălzire necesită scurgerea apei din boiler și înlocuirea garniturii. Reasamblați elementul de încălzire, strângeți bine piulițele (alternativ în cruce), verificați lipsa scurgerilor după prima încălzire, apoi strângeți din nou, dacă este necesar.
- Scurgere: Deconectați de la rețeaua de curent electric și întrerupeți alimentarea cu apă rece. Deschideți robinetele de apă caldă și valva de scurgere ale dispozitivului de siguranță.

**Lista pieselor de schimb:** Garnitură, anod de magneziu (consultați secțiunea 5 pagina 95).

### Instrucțiuni pentru utilizator

- Atunci când apa are o duritate de  $> 20^{\circ}\text{f}$ , este recomandabilă tratarea acesteia cu un produs de dedurizare. Atunci când este folosit un produs de dedurizare, duritatea apei trebuie să rămână peste  $15^{\circ}\text{f}$ .
- În cazul unei scoateri din uz pe termen lung, mai ales în perioada iernii, scurgeți apa din aparat respectând procedura de mai sus.

Boilerul trebuie instalat, utilizat și întreținut conform celor mai bune practici și standardelor în vigoare în țara în care este instalat și conform instrucțiunilor cuprinse în prezentul document.

RO

În Uniunea Europeană acest aparat este acoperit de garanția legală acordată consumatorilor în conformitate cu directiva 1999/44/CE. Această garanție intră în vigoare în momentul livrării aparatului către consumator. În plus pe lângă garanția legală, anumite elemente sunt acoperite de o garanție suplimentară, prin raportare doar la schimbarea gratuită a rezervorului și a componentelor acceptate ca fiind defecte. Aceasta nu include costul înlocuirii sau al transportului.

Consultați tabelul de mai jos. Garanția comercială nu vă afectează drepturile legale. Aceasta se aplică pe teritoriul țării de achiziție a produsului, cu condiția ca acesta să fie instalat în aceeași țară. Comerciantul trebuie informat cu privire la orice deteriorare înainte ca produsul să fie schimbat sub garanție, iar aparatul va rămâne disponibil pentru verificare de către experții de la societatea de asigurări și de producător.

Garanție legală	2 ani
Garanție comercială suplimentară pentru rezervorul din email	+3 ani

**Excluderi:** Piese de schimb: anodi de magneziu. Echipament care nu poate fi evaluat (acces dificil pentru reparații, întreținere sau evaluare). Echipament expus la condiții de mediu anormale: îngheț, vreme rea, apă care este anormal de agresivă sau care nu se încadrează în standardele apei potabile, alimentare electrică cu variații mari. Echipament instalat fără respectarea standardelor curente în țara de instalare: lipsa sau asamblarea incorectă a dispozitivelor de siguranță, coroziunea anormală cauzată de instalațiile de apă defectuoase (contact fier/cupru), împământarea incorectă, diametru inadecvat al cablurilor, nerespectarea schișelor de conexiune prezentate în aceste instrucțiuni.

Echipament neîntreținut în conformitate cu aceste instrucțiuni. Reparațiile sau înlocuirea părților sau componentelor din echipament neefectuate sau neautorizate de societatea responsabilă cu garanția. Schimbarea unei componente nu extinde durata de viață a garanției.

Produsele ilustrate în aceste instrucțiuni pot fi modificate oricând pentru a reflecta schimbările de fabricație și normele curente.

Pentru cererile de chemare în garanție, contactați-vă instalatorul sau distribuitorul.  
Dacă este necesar, contactați:

#### **FRANȚA:**

Este posibil ca anumite operațiuni să necesite competențele unui profesionist. Pentru orice probleme, telefonați la  de luni până vineri de la 8h l 12h30 și de la 13h30 la 18h.

APPEL NON SURTAXÉ

Instalarea boilerului trebuie să aibă loc într-o încăpere în care temperatura depășește constant 5°C (riscul de îngheț a dispozitivului de siguranță care poate genera suprapresiuni în boiler).

#### **SPANIA:**

Pe întreg teritoriul Spaniei (inclusiv insulele)

C/Molinot, 59-61 – Poligono Industrial Camí Ral – 08860 – Castelldefels (Barcelona)

Intervenție nouă SAT: [callcenteradeosp@groupe-atlantic.com](mailto:callcenteradeosp@groupe-atlantic.com)

Reclamații SAT: [callcenter@groupe-atlantic.com](mailto:callcenter@groupe-atlantic.com)

Număr de telefon SAT: 902454566

#### **PORTUGALIA:**

Avda. D.João II, lote 1,06,2,5B - 4º piso

1990 - 095 Lisboa

Intervenție nouă SAT: [spvadeo@groupe-atlantic.com](mailto:spvadeo@groupe-atlantic.com)

Reclamații SAT: [satpt@groupe-atlantic.com](mailto:satpt@groupe-atlantic.com)

Număr de telefon SAT: 808202867

#### **ITALIA:**

Pe întreg teritoriul Italiei (inclusiv Sicilia); excluzând toate celelalte insule, Marea Mediterană, Adriatică și Ionică

Ygnis Italia Spa – Via Lombardia 56

21040 Castronno ATLANTIC SERVICE Număr cu apel gratuit 848 800 929

#### **POLSKA:**

ATLANTIC POLSKA Sp. z o.o.

ul. Płochocińska 99

03-044 Warszawa

Polska

Tel. 022 811 82 60

[serwis@atlantic-polska.pl](mailto:serwis@atlantic-polska.pl)

#### **ROMÂNIA:**

CENTRAL SERVICE INSTAL

Dispecerat Non Stop : 0372.123.123; 08010.123.123;

[service.romstal@csiservice.ro](mailto:service.romstal@csiservice.ro)

nr., Șoseaua Vitan-Bârzești 11A, București 042122, România

RO

Tip/Referință:		GARANȚIE LEGALĂ
Număr de serie:		
Numele și adresa clientului:		

RO

## GHID DE DEPANARE

### 1 - CONSULTAȚI TABELELE DE ASISTENȚĂ LA DEPANARE FĂRĂ APĂ CALDĂ

#### I - Utilizatorul trebuie să verifice următoarele:

- Selectorul este poziționat spre dreapta, la maxim
- Verificați dacă un dispozitiv de protecție nu este coborât (disjunctor) sau înlocuiți siguranța

Dacă etapele de la punctul I sunt verificate și problema persistă, procedați după cum urmează:

#### II - Atenție, operațiunile următoare necesită asigurarea, la fiecare etapă, a faptului că aparatul a fost scos de sub tensiune cu ajutorul unui Aparat de Verificare a Absenței Tensiunii (V.A.T.).

- Întrerupeți alimentarea cu curent electric și verificați absența tensiunii de la nivelul racordurilor electrice ale aparatului la rețeaua de curent electric.
- Deschideți capacul de sub aparat (poziție verticală) sau din partea stângă (poziție orizontală) prin deșurubarea celor 4 șuruburi cu ajutorul unei șurubelnițe în cruce
- Verificați ca disjunctorul termic de pe circuit (consultați schema 3.1 de la pagina 93) nu s-a declanșat, apăsând butonul mic din centru.

Dacă disjunctorul termic nu s-ar declanșa, aplicați măsurile de mai jos:  
**Atenție, următoarele manevre necesită intervenția unui personal calificat. Măsurarea tensiunii trebuie efectuată cu un multimetru. Este periculoasă utilizarea unui „creion de tensiune”, pentru că acesta nu permite verificarea eficace a prezenței sau absenței tensiunii în circuit.**

**III - Măsurați tensiunea cu un multimetru pe fiecare dintre următoarele puncte:**

RO

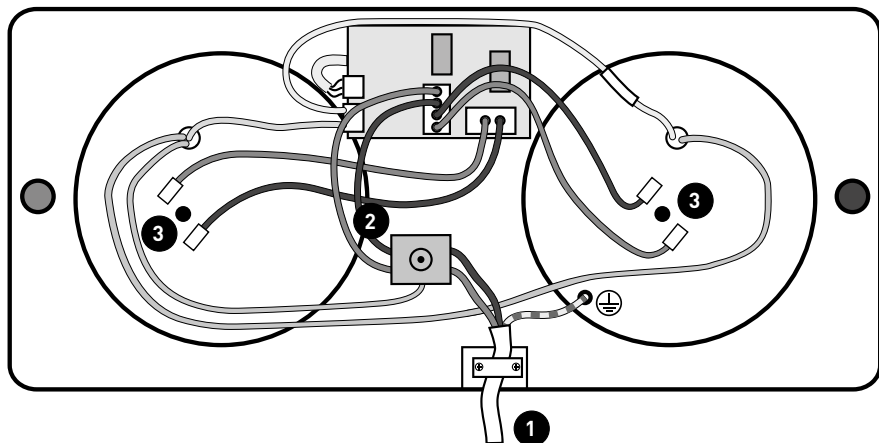

Reper	Descrierea punctului de măsurare a tensiunii	Fără curent pe circuit
1	La branșarea boilerului la rețeaua de alimentare electrică a locuinței (ieșirea cablului din perete)	Probleme de alimentare de reparat de către un electrician
2	La ieșirea dispozitivului de securitate termică	Securitatea termică nu funcționează
3	La nivelul rezistențelor electrice: trebuie să fie alimentată cel puțin una dintre cele două rezistențe	Platinele electronice ale termostatului casei de comandă (IHM) nu funcționează

**Dacă tensiunea este optimă pe toate punctele precedente, întrerupeți alimentarea electrică, deconectați rezistențele (reperul 3) și măsurați rezistența ohmică a rezistențelor. Dacă valoarea este de 0/∞ ohm, atunci rezistențele nu funcționează. Acestea trebuie înlocuite.**

Măsurii	Soluție	Cauză posibilă
<p>1/ Verificați poziția selectorului pe caseta de comandă</p>	<p>Poziționați termostatul la maxim rotind selectorul spre dreapta la maxim</p> 	<p>Reglarea prea joasă a termostatalui</p>
<p>2/ Deschideți robinetul de apă caldă al locuinței</p>	<p>Verificați rezistența rezervorului de intrare, înlocuiți-o, dacă este necesar</p>	<p>Defect de alimentare a rezervorului de intrare</p>



## PROBLEMĂ DE SCURGERE

Măsuri	Soluție	Cauză posibilă
1/Înterupeți alimentarea cu curent electric 2/ Goliți boilerul (consultați secțiunea Mentenanță, Articolul 2)	Reconectați toate racordurile. (consultați schemele 2.3a și 2.3b, pagina 91)	Etanșitate defectuoasă a racordurilor
1/Înterupeți alimentarea electrică 2/ Goliți boilerul(consultați secțiunea Mentenanță, Articolul 2)	Înlocuiți garnitura de etanșare	Garnitură de etanșare deteriorată
1/Înterupeți alimentarea electrică 2/ Goliți boilerul (consultați secțiunea Mentenanță, Articolul 2)	Înlocuiți boilerul	Coroziunea rezervorului

## ZGOMOT DE FIERBERE

Măsuri	Soluție	Cauză posibilă
	Dacă zgomotul apare în timpul încălzirii, efectuați curățarea de calcar a boilerului (consultați secțiunea Mentenanță, Articolul 2)	Boiler cu calcar
Verificați ca zgomotul să apară în momentul încălzirii apei în boiler	Dacă zgomotul nu apare în timpul încălzirii sau dacă se aud zgomote de lovire sau acesta apare la deschiderea unui robinet, este necesară intervenția unui instalator pentru a diagnostica originea problemei	Nu boilerul reprezintă sursa acestor defecțiuni

Măsurii	Soluție	Cauză posibilă
<p>Coborâți ușor reglarea termostatului, rotind selectorul în sensul invers acelor de ceasornic (Consultați secțiunea Setare și Operațiuni, p. 66)</p>	<p>Reglați termostatul la temperatura dorită</p> 	<p>Termostat reglat la maxim</p>

**Reparați acest aparat prin personal calificat**

**Acest produs electric respectă normele de securitate în vigoare. Reparațiile vor putea fi realizate doar de tehnicieni calificați, prin utilizarea unor piese de schimb originale. Orice încălzire a acestor instrucțiuni se poate dovedi foarte periculoasă pentru utilizatori.**

**2 - DACĂ PROBLEMA PERSISTĂ, NOTAȚI REFERINȚELE PRODUSULUI DVS.**

Image with title de prezentare

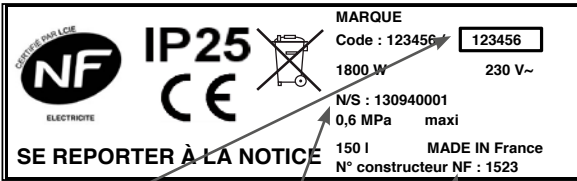

**NF** ELECTRIOTE **IP25** **CE** **MARQUE**  
 Code : 123456 **123456**  
 1800 W 230 V~  
 N/S : 130940001  
 0,6 MPa maxi  
**SE REPORTER À LA NOTICE** 150 l **MADE IN France**  
 N° constructeur NF : 1523

Cod de referință      Nr. serie      Nr. fabricant

**3 - CONTACTAȚI MAGAZINUL DVS. SAU SERVICIUL POST-VÂNZARE. ACESTA VA STABILI PRELUCRAREA GARANȚIEI APLICABILE PRODUSULUI DVS.**

Coordonate Serviciul post-vânzare pagina 69.

This device is not intended for use by persons (including children) with physical, sensory or mental disability, or by persons lacking experience or knowledge, unless they have received from a person in charge of their safety adequate supervision or preliminary instructions on how to use the device. Children should be supervised to ensure that they do not play with the appliance.

This unit can be used by children of not less than 8 years old and people with reduced physical, sensory or mental capabilities or without experience or knowledge if they are properly supervised or if the instructions for using the device safely have been given and if the risks are taken into account. Children must not play with the device. Cleaning and maintenance must not be done by children without supervision.

**CAUTION!** Heavy item, handle with care:

1. Install the appliance in a room which is protected from frost. If the appliance is damaged because the safety device has been blocked, it is not covered by guarantee.
2. Make sure that the wall on which the appliance is mounted can support the weight of the appliance when filled with water.
3. If the appliance is to be fitted in a room or location where the ambient temperature is higher than 35°C, provide sufficient ventilation.
4. When installed in a bathroom, do not install the appliance in volumes V1 and V2 (See fig. 1, p.87). If the water heater is to install above living space, fit a retaining tank with drain to the sewer system. Place the water heater in a place with easy access.
5. If PER pipes are used, the installation of a thermostatic regulator on the output pipe of the device is strongly recommended. It will be set according to the performance of the material used.
6. Installation of a vertical or horizontal wall-mounted device: To allow the replacement of the heating element leave a free space of 500 mm between the tube ends and the wall or fixed furniture.
7. Switch off the power before removing the cover, to avoid any risk of injury or electric shock.
8. The installation must be equipped, upstream of the appliance,

with a bipolar cut-out device (fuse, breaker switch) respecting local regulations (30 mA earth-leakage breaker).

9. If the supply cord is damaged, it must be replaced by a special cord or assembly available from the manufacturer or the after sales service.
10. Mandatory installation of a safety device in a frost free location (or any other new device which limits the tank pressure) to 0.7 or 0.8 MPa (7 or 8 bar) according to the nominal pressure, with a size of 1/2" in the input of the water heater, respecting the local regulations.
11. Operate regularly the discharge of safety device to prevent scaling and check that it is not blocked.
12. Hydraulic accessories should not be located between the safety valve and the cold water inlet. A pressure reducer (not supplied) is required when the water supply pressure exceeds 0,5 MPa (5 bar) and will be fitted on the main supply.
13. Connect the safety device to an unpressurised outlet pipe in a frost free location, with a continuous slope to evacuate water during heating up or draining the water heater.
14. The pipes used must support 1 MPa (10 bar) and 100 ° C.
15. Never power the water heater without water.
16. To drain the device: Switch off the power and the supply of cold water, open the hot water faucets and manipulate the safety valve.
17. The products described in this manual are subject to changes at any time to be in accordance with technology and standards. The devices comply with Electromagnetic Directive 2014/30/UE, Low Voltage Directive 2014/35/UE, Directive 2011/65/UE for RoHS and Regulation 2013/814/UE supplementing Directive 2009/125/EC for ecodesign.
18. **Processing waste electrical and electronic equipment at end of life (Applicable in member states of the EU).** 

This pictogram means the product must not be processed with unsorted household waste. An obligatory system of disposal and processing of waste electrical and electronic equipment has been implemented, including the duty to recover used equipment free of charge when a new item of equipment is purchased, and selective collection by an approved organisation. For further information, you can contact your local supplier or local authority. Proper removal of waste electrical and electronic

equipment ensures proper processing and repurposing, thus avoiding damage to the environment and harm to human health, and protecting natural resources.

19. This product is intended for use at a maximum altitude of 2000 m.
20. Always connect the earth conductor of the cable to the earth ground or connect the earth conductor to the appropriate terminal identified by the symbol .
21. The instruction book of this product is available by contacting the after-sales service (page 81).
22. See installation diagram (pages 87 and 88).

## EN INSTALLATION

### 1. PRODUCT MOUNTING See “General Warnings” N°.1 to N°.6

For product installation, refer to drawings section 1 page 87 and page 88.

### 2. HYDRAULIC CONNECTION See “General Warnings” N°.10 to N°.14

For hydraulic connection, refer to drawings section 2 page 91.

- It is necessary to clean the supply piping prior to the hydraulic connection. The connection to the hot water outlet is to be carried out with a dielectric connector, to avoid corrosion of the pipe (direct contact iron / copper). The use of brass fittings is prohibited. The installation must include a pressure reducer, if the supply pressure is greater than 0.5 MPa (5 bar). The pressure reducer must be fitted to the outlet of the main distribution supply. A pressure of 0.3 to 0.4 MPa (3 to 4 bar) is recommended.
- Always install a new safety device on the cold water pipe of the water heater, which comply with the standards (EN 1487 in Europe), with a maximal pressure of 0.7 or 0.8 MPa (7 or 8 bar) according to the nominal pressure, with diameter 1/2".
- CAUTION: Do not use the safety valve included in this packaging in France (home country and French overseas).

### 3. ELECTRICAL CONNECTION

For electrical connection, refer to drawings section 3 page 93.

- The water heater can be connected and operated only on AC 230 V. Connect the heater with a rigid cable with conductors 2,5 mm<sup>2</sup>. Use a standardised channeling (rigid or flexible conduit) until the calibrated housing cover.
- Directly connect devices with a cable or plug. In France, a product with plug is strictly prohibited and cannot be installed.
- Always connect the earth conductor of the cable to the earth ground wire or connect the earth conductor to the appropriate terminal identified by the symbol . This connection is compulsory for safety reasons. The earth wire green - yellow must be longer than those of phases. The installation must be

equipped, upstream of the appliance, with a bipolar cut-out device (minimum contact distance of 3 mm fuse, breaker switch) .



**Thermal circuit breaker** (see drawings section 3 page 93): All our products are equipped with a thermostat with thermal circuit breaker and manual resetting which cuts off the power supply to the water heater in case of overheating. If the safety trips:

- switch off the power before taking any further action,
- remove the cover,
- check the electrical connections,
- reset the thermal circuit breaker.

If the circuit breaker keeps tripping, replace the thermostat. Never short circuit the safety cut out or the thermostat. Connect the power supply only via the terminal.

## EN SET-UP & OPERATION

- **CAUTION!** NEVER POWER THE WATER HEATER WITHOUT WATER: Models with an electric heating element will be certainly damaged.
- Fill the tank completely. Before powering up, open the hot water taps, drain the pipes in order to empty the air.
- Check the tightness of the tubes and of the flange seal under the plastic cover. In case of leaking tighten moderately. Check the operating of the hydraulic components and of the safety valve.
- Turn the power on. After 15 to 30 minutes, depending on the capacity of the device, the water should drip from the drain. This is normal and due to the expansion of water. Check connection leaks and seal. During heating and according to the water quality, hot water tanks can make a bubbling noise. This noise is normal and does not indicate any defect of the unit.

1. **SETTING KNOB**  (See drawings A and C page 94): Manual selection of temperature setpoint. Position of reference. C is the maximum position of temperature setting.
2. **FROST FREE MODE**  (See drawing B page 94): Automatic regulation at frost-free temperature (7°C), in order to reduce the electric consumption during the periods of absence of the user.
3. **HEATING LIGHT INDICATOR**  (See drawing D page 94): Illuminates when the heating process is on.

**CAUTION:** Before removing the plastic cover, make sure the power is turned off to avoid any risk of injury or electric shock.

## 1. USER MAINTENANCE

---

Operates once a month the discharge of the safety valve to prevent scaling deposit and verify that the safety device is not blocked. If this is not done, damage may be caused and the guarantee invalidated. For an installation with a booster pump; before starting up, after a long period of disuse, turn the rotor following the advice in the manufacturer's instructions.

## 2. MAINTENANCE BY A QUALIFIED PERSON

---

- Scaling: Remove the scale sludge. Do not scrape or hammer the lime scale deposited on the casing, as this may damage the lining.
- Magnesium anode: Change the magnesium anode every 2 years or when its diameter is lower than 10 mm.
- Heating element: The replacement of a sheathed heating element involves draining of the water heater and replacement of the flange gasket. Reassemble the heating element, reasonably tight nuts (cross tightening), check that there is no leakage after the first heating-up, tighten again if necessary.
- Drain: Turn off power and cold water supply. Open hot water taps and drain valve of the safety device.

**Spare parts list:** Flange gasket, magnesium anode (reference section 5 page 95).

### Advice to the user

- When the water has a TH > 20°f, it is recommended to treat it with a softener. When a softener is used, the water hardness must remain above 15°f.
- In case of prolonged absence, especially in winter, drain your appliance following the procedure above.

The water heater must be installed, used and maintained according to best practice and conform to the standards in force in the country in which it is installed and to the instructions contained in this document.

In the European Union this appliance is covered by the statutory guarantee accorded to consumers in accordance with directive 1999/44/CE. This guarantee comes into force when the appliance is delivered to the consumer. In addition to the legal guarantee, certain items are covered by an extra guarantee relating only to the free exchange of the tank and of components accepted as defective. It does not include the cost of replacement or carriage.

Refer to the table below. This commercial guarantee does not affect your statutory rights. It applies within the country where the product was acquired, provided if it is also installed in the same country. The dealer must be informed of any damage before the product is exchanged under guarantee and the appliance will remain available for inspection by experts from the insurance company and the manufacturer.

Statutory guarantee	2 years
Extra commercial guarantee on enamel tank	+3 years

**Exclusions:** Wear parts: Magnesium anodes. Equipment which can not be assessed (access difficult for repair, maintenance or assessment). Equipment exposed to abnormal environmental conditions: Frost, bad weather, water which is abnormally aggressive or outside drinking standards, electrical supply with large spikes. Equipment installed without observing current standards in the country of installation: The absence or incorrect fitting of safety devices, abnormal corrosion due to incorrect water fittings (iron/copper contact), incorrect earthing, inadequate cable thickness, non-observance of the connection drawings shown in these instructions.

Equipment not maintained in accordance with these instructions. Repairs or replacement of parts or components in the equipment not carried out or authorised by the company responsible for the guarantee. Changing a component does not extend the life of the guarantee.

The products illustrated in these instructions may be modified at any time to reflect changes in manufacture and current norms.



To claim under guarantee, contact your installer or dealer. If necessary, contact:

**FRANCE:**

Some operations may need the services of a professional. For any questions, call

 Monday to Friday, 8am to 12.30 and 13.30 to 18hr.

The water heater must be installed in a room where the temperature remains above 5°C [risk of frost in the safety unit which may generate excess pressure in the water heater].

**SPAIN:**

All the territory of Spain (islands included)

C/Molinot, 59-61 – Poligono Industrial Camí Ral – 08860 – Castelldefels (Barcelona)

New intervention SAT: [callcenteradeosp@groupe-atlantic.com](mailto:callcenteradeosp@groupe-atlantic.com)

Complaints SAT: [callcenter@groupe-atlantic.com](mailto:callcenter@groupe-atlantic.com)

Phone number SAT: 902454566

**PORTUGAL:**

Avda. D.João II, lote 1,06,2,5B - 4º piso

1990 - 095 Lisboa

New intervention SAT: [spvadeo@groupe-atlantic.com](mailto:spvadeo@groupe-atlantic.com)

Complaints SAT: [satpt@groupe-atlantic.com](mailto:satpt@groupe-atlantic.com)

Phone number SAT: 808202867

**ITALY:**

All the Italian territory (Sicily Included); excluding all other islands, Mediterranean Adriatic and Ionian sea

Ygnis Italia Spa – Via Lombardia 56

21040 Castronno

ATLANTIC SERVICE Green Number 848 800 929

**POLAND:**

ATLANTIC POLSKA Sp. z o.o.

ul. Płochocińska 99

03-044 Warszawa

Poland

Tel. 022 811 82 60

[serwis@atlantic-polska.pl](mailto:serwis@atlantic-polska.pl)

**ROMANIA:**

CENTRAL SERVICE INSTAL

Call Center 24/24: 0372.123.123; 08010.123.123;

[service.romstal@csiservice.ro](mailto:service.romstal@csiservice.ro)

nr., Șoseaua Vitân-Bârzești 11A, București 042122, Romania

Type/Reference:		STATUTORY GUARANTEE
Serial number:		
Name and address of customer:		



## TROUBLESHOOTING GUIDE

### 1 - SEE THE TROUBLESHOOTING TABLES

#### NO HOT WATER

##### **I - o be checked by the user:**

- The knob is turned as far as possible to the right
- Check that one of the protection devices has not dropped (circuit-breaker) or replace fuse

If the steps in point I are checked, and the problem is not resolved, proceed as follows:

##### **II - Take care, check at every stage that the device is turned off, using a voltage checker..**

- Turn off power and check that it is off on the appliance's mains connection to the building power.
- Open the cover underneath the appliance (vertical position) or on the left (horizontal position) unscrewing the 4 screws with a cross-head screwdriver.
- Check that the thermal cut-off (see diagram 3.1 page 93) has not tripped by pressing the small round button in the centre.

If the thermal cut-off has not tripped, carry out the following steps:

**Please note, the following operations must be carried out only by a qualified professional. A multimeter must be used to measure the voltages. It is dangerous to use a tester screwdriver since it is not sufficiently reliable to check whether or not the voltage is present.**

**III - Measure the voltage with a multimeter at each of the following points:**

EN

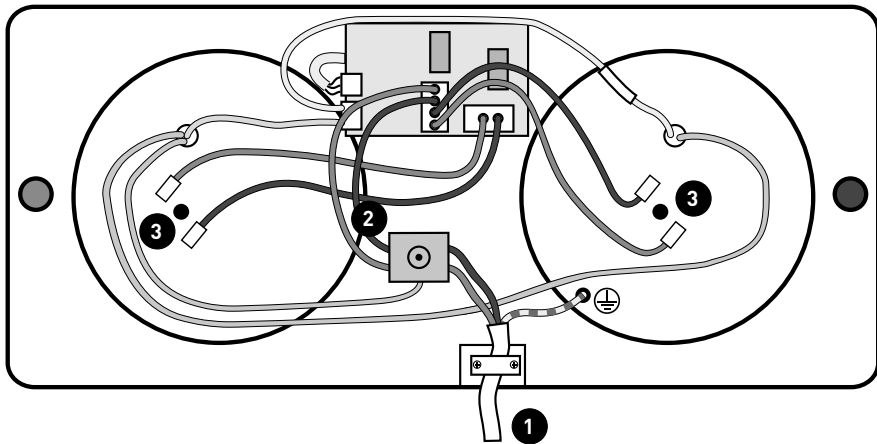

Point	Description of power connectionn	If there is no currentt
1	At the connection of the water heater to the building mains supply (wall socket output)	Problem with power supply to be corrected by an electrician
2	At the thermal safety device outlet	Thermal safety device out of service
3	On the electrical heating elements: at least one of the two elements must be powered	Electronic panel or control unit thermostat (HMI) out of service

**If the voltage is correct on all the above points, cut power, disconnect the heating elements (point 3) and measure their resistance. If the value is 0/∞ ohm, the resistances have failed: they need to be replaced.**

## WATER LUKEWARM

EN

Actions to be taken	Solution	Possible cause
1/ Check position of the knob on the control unit	<p>Set the thermostat at max by turning the knob as far as possible to the right</p> 	Thermostat setting too low
2/ Open one of the hot taps of the dwelling	Check the heating element of the intake tank, replace if necessary	Power supply fault on intake tank

## LEAK PROBLEM

Actions to be taken	Solution	Possible cause
1/ Turn off power 2/ Drain the water heater (See Maintenance, Article 2)	Reconnect all the connections. (See diagrams 2.3a and 2.3b, page 91)	Connections not properly sealed
1/ Turn off power 2/ Drain the water heater (See Maintenance, Article 2)	Replace seal	Seal deteriorate
1/ Turn off power 2/ Drain the water heater (See Maintenance, Article 2)	Replace water heater	Tank corroded

EN

## NOISE OF BOILING

Actions to be taken	Solution	Possible cause
Check that the noise happens when the water heater is heating	If the noise is heard while the water heater is heating, descale it (See Maintenance, Article 2)	Water heater scaled up
	If the noise does not happen during heating or if there are banging sounds, or if it happens when a tap is turned on call in a plumber to find the source of the problem	The water heater is not the problem

Actions to be taken	Solution	Possible cause
<p>Reduce the thermostat setting slightly, turning the knob counter-clockwise (See Set-Up and Operations, p. 78)</p>	<p>Set the thermostat to the desired temperature</p> 	<p>Thermostat set at maximum</p>

**Call a qualified person to repair the appliance.**

**This electrical product complies with current safety standards. It must only be repaired by qualified technicians using original spare parts. Any failure to observe this instruction may lead to serious risk for users.**

**2 - IF THE PROBLEM PERSISTS, CHECK THE REFERENCES FOR YOUR PRODUCT**

Non-contractual image

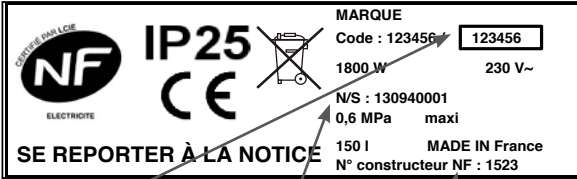

**SE REPORTER À LA NOTICE**

Reference Code      Serial no.      Manufacturer no.

**3 - CONTACT YOUR STORE OR AFTER-SALES SERVICE, WHICH WILL CHECK THE WARRANTY APPLICABLE TO YOUR PRODUCT**

After-sales service details page 81.

# 1

FR INSTALLATION DU PRODUIT  
ES FIJACIÓN  
PT MONTAGEM DO EQUIPAMENTO  
IT INSTALLAZIONE DEL PRODOTTO

PL MONTAŻ PRODUKTU  
RO MONTAREA PRODUSULUI  
EN PRODUCT MOUNTING

## 1.1

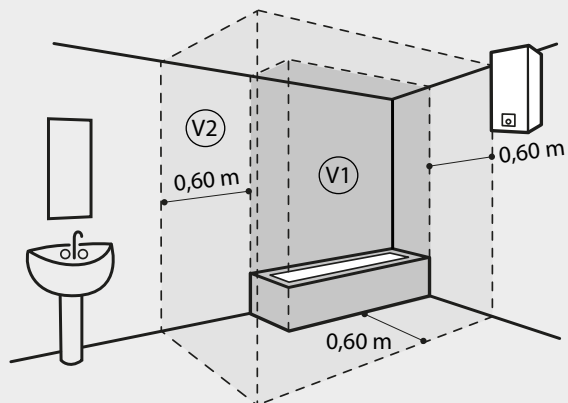

## 1.2

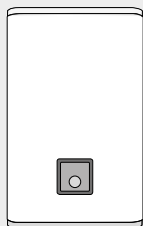

### 1.3a



### 1.3b

## 1.3a

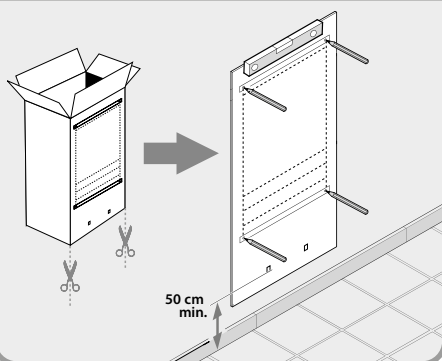

## 1.4a

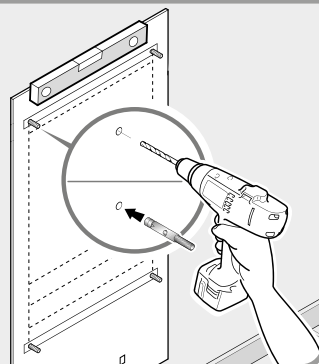

1.5a

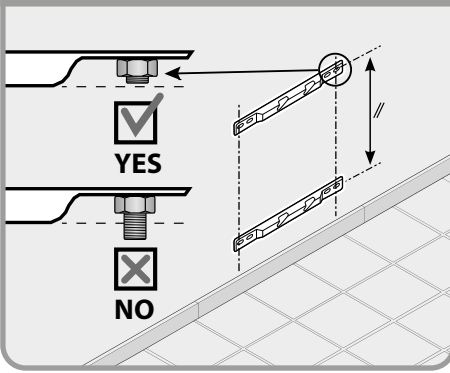

1.6a

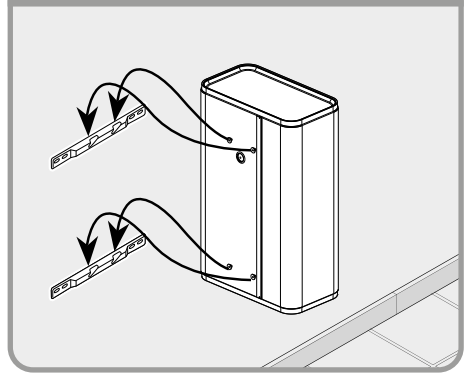

1.3b

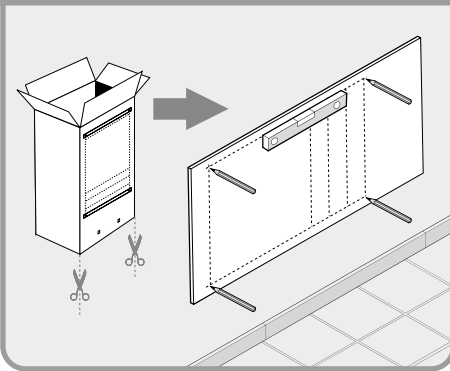

1.4b

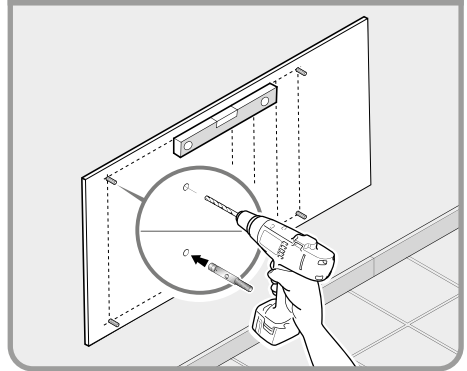

1.5b

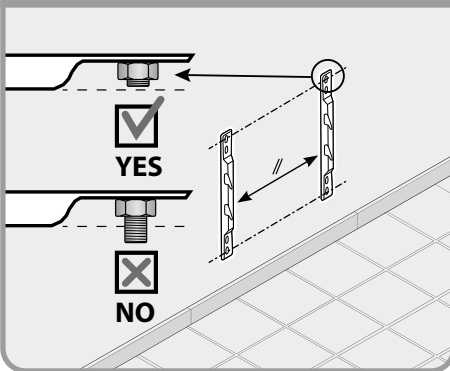

1.6b

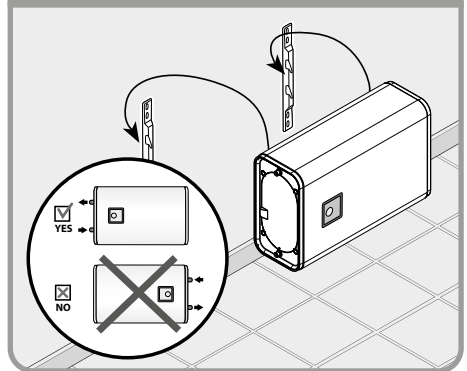



# 2

## FR CONNEXION HYDRAULIQUE

2.1a

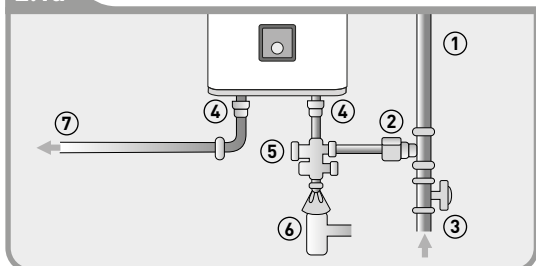

FR

- 1 - Conduit d'eau froide
- 2 - Réducteur de pression > 0,5 MPa (5 bar)
- 3 - Vanne d'arrêt
- 4 - Raccord diélectrique
- 5 - Groupe de sécurité
- 6 - Siphon
- 7 - Sortie d'eau chaude

2.1b

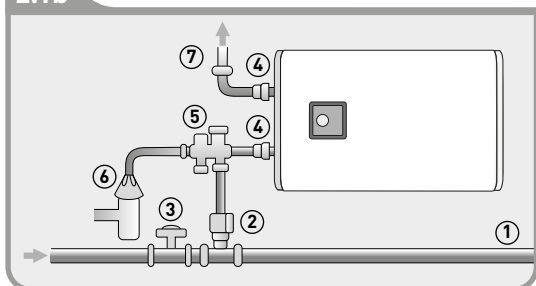

**⚠ NE JAMAIS ALLUMER LE CHAUFFE-EAU SANS EAU.**

2.2a

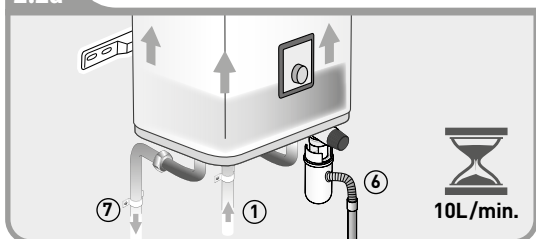

2.2b

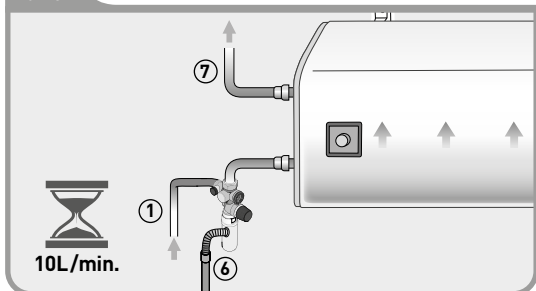

# 2

**ES** CONEXIÓN HIDRÁULICA  
**PT** LIGAÇÃO HIDRÁULICA  
**IT** COLLEGAMENTO IDRAULICO

**PL** PODŁĄCZENIE HYDRAULICZNE  
**RO** CONECTARE HIDRAULICĂ  
**EN** HYDRAULIC CONNECTION

## 2.3a

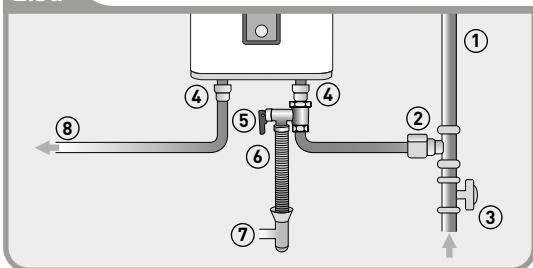

**ES**

- 1- Tubería de agua fría
- 2- Reductor de presión recomendado para presiones > 0,5 MPa (5 bares)
- 3- Llave de paso
- 4- Junta dieléctrica
- 5- Llave de paso de seguridad
- 6- Embudo de goteo
- 7- Desagüe
- 8- Tubería de agua caliente

**⚠ NUNCA ENCIENDA EL CALENTADOR DE AGUA SIN AGU**

**PT**

- 1- Tubo de água fria
- 2- Redutor de pressão recomendado, se a pressão for > 0,5 MPa (5 bar)
- 3- Válvula de corte
- 4- União dielétrica
- 5- Válvula de alívio de segurança
- 6- Funil
- 7- Drenagem para o saneamento
- 8- Tubo de água quente

**⚠ NUNCA LIGUE O ESQUENTADOR SEM ÁGUA**

**IT**

- 1- Tubo acqua fredda
- 2- Si raccomanda l'installazione di un riduttore di pressione > 0,5 MPa (5 bar)
- 3- Valvola di arresto
- 4- Raccordo dielettrico
- 5- Valvola di sovrappressione
- 6- Condotto
- 7- Scarico in fogna
- 8- Tubo dell'acqua calda

**⚠ NON ALIMENTARE MAI LO SCALDACQUA IN ASSENZA DI ACQUA**

## 2.3b

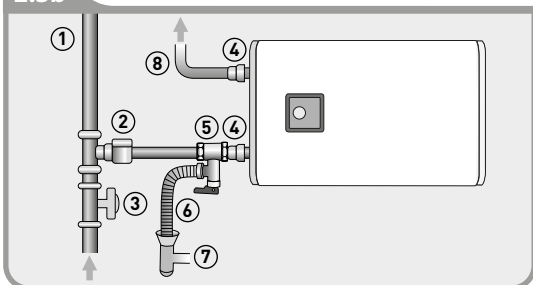

## 2.4a

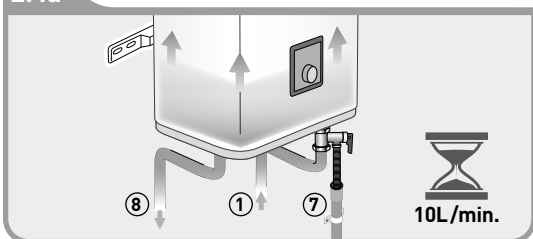

## 2.4b

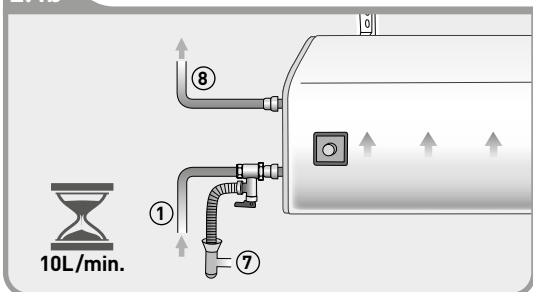

2

ES CONEXIÓN HIDRÁULICA  
 PT LIGAÇÃO HIDRÁULICA  
 IT COLLEGAMENTO IDRAULICO

PL PODŁĄCZENIE HYDRAULICZNE  
 RO CONECTARE HIDRAULICĂ  
 EN HYDRAULIC CONNECTION

2.3a

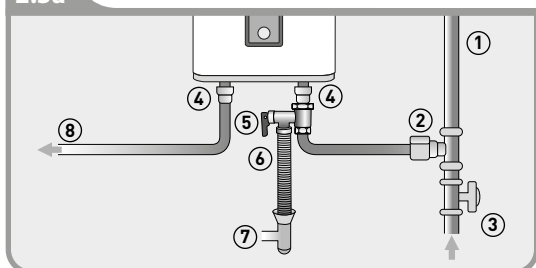

PL

- 1 - Rura wody zimnej
- 2 - W przypadku ciśnienia > 0,5 MPa (5 bar) zaleca się reduktor ciśnienia
- 3 - Zawór odcinający
- 4 - Mufka dielektryczna
- 5 - Zawór bezpieczeństwa
- 6 - Lejek
- 7 - Spust do kanalizacji
- 8 - Rura wody ciepłej

⚠ **NIGDY NIE PODŁĄCZAĆ URZĄDZENIA DO ŻYLANIA, JEŚLI NIE MA W NIM WODY**

2.3b

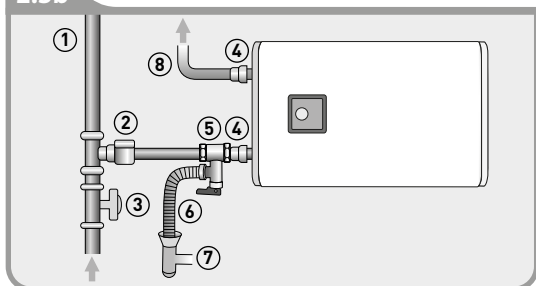

RO

- 1 - Țeavă de apă rece
- 2 - Reductor de presiune recomandat dacă presiunea > 0,5 MPa (5 bar)
- 3 - Valvă de închidere
- 4 - Legătură dielectrică
- 5 - Valvă de suprapresiune
- 6 - Pâlnie
- 7 - Scurgere
- 8 - Țeavă apă caldă

⚠ **NU BRANȘAȚI NICIODATĂ BOILERUL LA REȚEAUA DE CURENȚ ELECTRIC FĂRĂ APĂ**

2.4a

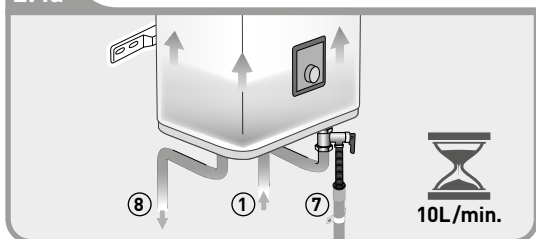

EN

- 1 - Cold water pipe
- 2 - Pressure reducer recommended if pressure > 0,5 MPa (5 bar)
- 3 - Stop valve
- 4 - Dielectric union
- 5 - Safety relief valve
- 6 - Funnel
- 7 - Drain to sewage
- 8 - Hot water tube

⚠ **NEVER POWER THE WATER HEATER WITHOUT WATER**

2.4b

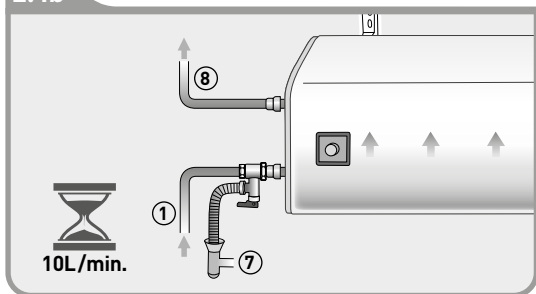

# 3

FR CONNEXION ÉLECTRIQUE  
 ES CONEXIÓN ELÉCTRICA  
 PT LIGAÇÃO ELÉTRICA  
 IT COLLEGAMENTO ELETTRICO

PL PODŁĄCZENIA ELEKTRYCZNE  
 RO CONEXIUNE ELECTRICĂ  
 EN ELECTRICAL CONNECTION

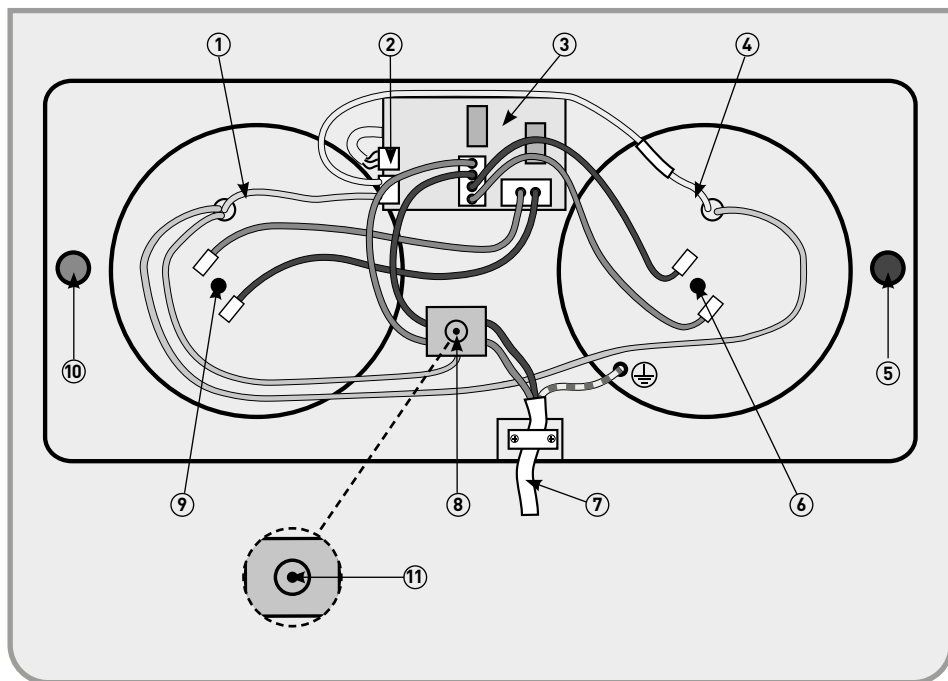

- FR**
- 1 - Sonde Sortie de cuve (couleur noire)
  - 2 - Connecteur HMI
  - 3 - Carte électronique
  - 4 - Sonde Entrée de cuve  
(Plate blanche 30, Plate verte 50,  
Plate rouge 80, Plate bleue 100)
  - 5 - Eau froide (bague bleue)
  - 6 - Élément chauffant Entrée de cuve
  - 7 - Câble d'alimentation
  - 8 - Coupe-circuit thermique
  - 9 - Élément chauffant Sortie de cuve
  - 10 - Eau chaude (bague rouge)
  - 11 - Réarmement manuel

- ES**
- 1 - Depósito de salida con sensor (Negro)
  - 2 - Conector HMI
  - 3 - Tarjeta electrónica
  - 4 - Depósito de entrada con sensor  
(White Flat 30, Green Flat 50,  
Red Flat 80, Blue Flat 100)
  - 5 - Agua fría (Anillo azul)
  - 6 - Depósito de entrada elemento calefactor
  - 7 - Cable eléctrico
  - 8 - Fusible térmico
  - 9 - Depósito de entrada elemento calefactor
  - 10 - Agua caliente (Anillo rojo)
  - 11 - Reajuste manual

# 3

**FR** CONNECTION ÉLECTRIQUE  
**ES** CONEXIÓN ELÉCTRICA  
**PT** LIGAÇÃO ELÉTRICA  
**IT** COLLEGAMENTO ELETTRICO

**PL** PODŁĄCZENIA ELEKTRYCZNE  
**RO** CONEXIUNE ELECTRICĂ  
**EN** ELECTRICAL CONNECTION

**PT**

- 1 - Sonda da cuba de saída (Preto)
- 2 - Conectores HMI
- 3 - Circuito eletrónico
- 4 - Sonda cuba de entrada  
(Branco plano 30, Verde plano 50,  
Vermelho plano 80, Azul plano 100)
- 5 - Água fria (círculo azul)
- 6 - Resistência eléctrica da cuba de entrada
- 7 - Cabo de alimentação
- 8 - Limitador da temperatura
- 9 - Resistência eléctrica da cuba de saída
- 10 - Água quente (círculo vermelho)
- 11 - Rearme manual

**IT**

- 1 - Sonda uscita serbatoio (colore nero)
- 2 - Connettori HMI
- 3 - Scheda elettronica
- 4 - Sonda ingresso serbatoio  
(cavo flat bianco 30, cavo flat verde 50,  
cavo flat rosso 80, cavo flat blu 100)
- 5 - Acqua fredda (anello blu)
- 6 - Elemento riscaldante ingresso serbatoio
- 7 - Cavo di alimentazione
- 8 - Interruttore termico
- 9 - Elemento riscaldante uscita serbatoio
- 10 - Acqua calda (anello rosso)
- 11 - Riarmo manuale

**PL**

- 1 - Sonda zbiornika wyjściowego (kolor czarny)
- 2 - Złącze HMI
- 3 - Płyta elektryczna
- 4 - Sonda — zbiornik wejściowy  
(płaska biała 30, płaska zielona 50,  
płaska czerwona 80, płaska niebieska 100)
- 5 - Woda zimna (niebieski pierścień)
- 6 - Element grzewczy - zbiornik wejściowy
- 7 - Kabel zasilający
- 8 - Odcięcie termiczne
- 9 - Element grzewczy - zbiornik wyjściowy
- 10 - Woda ciepła (czerwony pierścień)
- 11 - Reset ręczny

**RO**

- 1 - Sondă ieşire rezervor (culoare neagră)
- 2 - HMI Connector
- 3 - Placă electronică
- 4 - Sondă intrare rezervor  
(alb Flat 30, verde Flat 50,  
roşu Flat 80, albastru Flat 100)
- 5 - Apă rece (inel albastru)
- 6 - Element de încălzire intrare rezervor
- 7 - Cablu de alimentare
- 8 - Disjuncteur termic
- 9 - Element de încălzire ieşire rezervor
- 10 - Apă caldă (inel roşu)
- 11 - Rearmare manuală

**EN**

- 1 - Probe Exit Tank (Black colour)
- 2 - HMI Connector
- 3 - Electronic Board
- 4 - Probe Entry Tank  
(White Flat 30, Green Flat 50,  
Red Flat 80, Blue Flat 100)
- 5 - Cold Water (Blue ring)
- 6 - Heating element Entry Tank
- 7 - Power cable
- 8 - Thermal Cut Out
- 9 - Heating Element Exit Tank
- 10 - Hot Water (Red ring)
- 11 - Manual reset

# 4

**FR** INSTALLATION ET MISE EN MARCHÉ  
**ES** INSTALACIÓN Y FUNCIONAMIENTO  
**PT** CONFIGURAÇÃO E OPERAÇÃO  
**IT** IMPOSTAZIONE E FUNZIONAMENTO

**PL** KONFIGURACJA I OBSŁUGA  
**RO** SETARE ȘI FUNCȚIONARE  
**EN** SET-UP & OPERATION

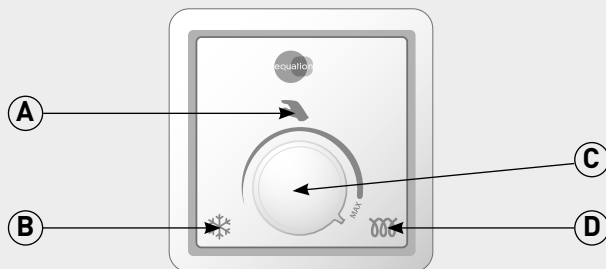

**FR**

- A, C. Molette de réglage
- B. Mode Hors gel
- D. Voyant de chauffe

**PL**

- A, C. Pokrętko regulacji
- B. Tryb zapobiegający zamarzaniu
- D. Wskaźnik grzania

**ES**

- A, C. Botón de regulación
- B. Modo contra heladas
- D. Indicador luminoso de calentamiento

**RO**

- A, C. Buton de setare
- B. Mod anti-îngheț
- D. Indicator luminos de încălzire

**PT**

- A, C. Botão de regulação
- B. Modo anticongelamento
- D. Indicador luminoso de aquecimento

**EN**

- A, C. Setting knob
- B. Frost Free Mode
- D. Heating light indicator

**IT**

- A, C. Manopola di impostazione
- B. Modalità antigelo
- D. Spia riscaldamento

5

FR CONSOMMABLES

ES PIEZAS DE MANTENIMIENTO

PT PEÇAS DE REPOSIÇÃO

IT CONSUMABILI

PL MATERIAŁY EKSPLOATACYJNE

RO ELEMENTE CONSUMABILE

EN CONSUMABLES

FR Capacité ES Capacidad PT Capacidade IT Capacità PL Pojemność RO Capacitate EN Capacity	25 L	40 L	65 L	80 L
FR Kit consommables : 2 joints + 2 anodes ES Kit de piezas de mantenimiento: 2 juntas + 2 ánodos PT Kit de consumíveis: 2 juntas + 2 ânodos IT Kit consumabili: 2 guarnizioni + 2 anodi PL Zestaw materiałów eksploatacyjnych: 2 uszczelki + 2 anody RO Kit elemente consumabile: 2 garnituri + 2 anozii EN Consumables kit: 2 seals + 2 anodes	Kit N°1	Kit N°1	Kit N°1	Kit N°1
EAN	3276000639510			

\* Garantie 5 ans pour la cuve. Garantie 2 ans pour les pièces électriques / Garantía de 5 años para la cuba. Garantía de 2 años para piezas eléctricas y electrónicas / Garantía de 5 años para a cuba. Garantía de 2 anos para peças elétricas e electrónicas / Garanzia 5 anni serbatoio. Garanzia 2 anni pezzi elettrici e elettronici / 5 lat gwarancji na zbiornik. 2 lata gwarancji na elektryczne i elektroniczne części / 5 ani garanție rezervor. Garanție 2 ani piese electrice și electronice / 5 years warranty on tank. 2 years warranty on electric and electronic parts.



Only for France models

ADEO Services  
135 rue Sadi Carnot – CS 00001  
59790 RONCHIN – France