

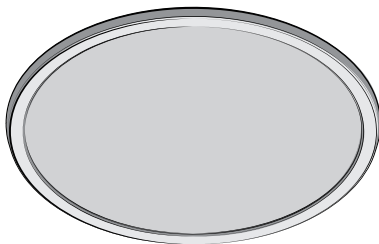



Lano



CLE1P2TWC-D3018 / CLE1P2TWC-D3018 BK / CLE1P2TWC-D3018 WD

EAN CODE: 3276007154665 / 3276007154672 / 3276007335798

FR Manuel d'Instructions

ES Manual de Instrucciones

PT Manual de Instruções

IT Manuale di Istruzioni

EL Εγχειρίδιο Οδηγιών

PL Instrukcja Obsługi

UA Інструкція з Експлуатації

RO Manual de Instrucțiuni

BR Manual de Instruções

EN Instructions Manual

2021/07-V01

Traduction de la version originale du mode d'emploi / Traducción de las Instrucciones originales / Tradução das Instruções Originais / Traduzione delle istruzioni originali / Μετάφραση των πρωτότυπων οδηγιών / Tłumaczenie instrukcji oryginalnej / Переклад оригінальної інструкції / Traducerea instrucțiunilor originale / Tradução das Instruções Originais / Original Instructions

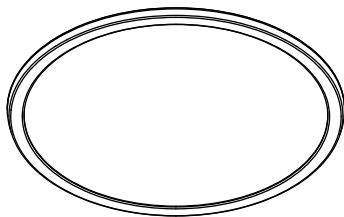

0 1 2 3 4 5 cm



A
x3

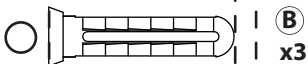

B
x3

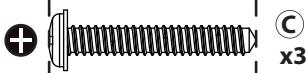

C
x3

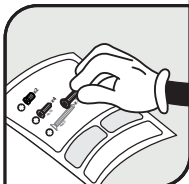

+



+

Φ 6mm



Mentions Légales & Consignes de Sécurité / Instrucciones Legales y de Seguridad / Avisos Legais e instruções de Segurança / Istruzioni Legali e di Sicurezza / Νομικό σημείωμα και οδηγίες ασφαλείας / Uwagi Prawne i Instrukcja Bezpieczeństwa / Керівництво з Техніки / Manual privind siguranța / Avisos Legais e instruções de Segurança / Legal & Safety Instructions



4 → 24





Montage / Montaje / Montagem / Montaggio / Συναρμολόγηση / Montaž / Збірка / Montaj / Montagem / Assembly



25 → 26

1. SYMBOLE D'AVERTISSEMENT

CE	Conformité avec toutes les exigences CE applicables.
	Produit de classe II - Isolation double - Pas de mise à la terre nécessaire.
	Pour usage en intérieur uniquement.
IP54	Luminaires étanches à la poussière et aux éclaboussures.

2. CONSIGNES DE SÉCURITÉ GÉNÉRALES

Merci de lire attentivement ce mode d'emploi avant d'utiliser l'installation et de le conserver afin de pouvoir vous y référer ultérieurement et de la transmettre si nécessaire à une tierce personne.

AVERTISSEMENT : Lorsque vous utilisez l'appareil électrique, merci de toujours respecter les précautions de sécurité basiques pour limiter les risques d'incendie, de choc électrique et de blessures personnelles.

1) Consignes générales

Tenir l'appareil hors de la portée des enfants et des personnes non autorisées .
Vérifiez si les spécifications électriques de ce luminaire sont compatibles avec votre installation.

AVERTISSEMENT : L'alimentation électrique doit être désactivée avant le montage, la maintenance, le remplacement de l'ampoule ou le nettoyage. Merci de retirer le fusible ou de l'éteindre et de prévenir les remises en marche. Avant de percer les trous de fixation, vous devrez faire très attention pour éviter de masquer les fils ou tuyaux existants.

2) Sécurité électrique

Le luminaire doit être installé par un électricien professionnel selon les règles de branchement électrique en vigueur au niveau national.

3. RÈGLES DE SÉCURITÉ SPÉCIFIQUES

Le luminaire ne doit en aucun cas être recouvert de matériaux isolants ou d'équipements similaires.

4. PROTECTION ENVIRONNEMENTALE

ATTENTION !



Les produits électriques ne doivent pas être jetés avec les ordures ménagères. Ils doivent être mis au rebut dans des points de collecte municipaux afin d'assurer un traitement écologique adapté conforme aux réglementations locales. Merci de contacter vos autorités locales ou votre stockiste pour obtenir plus d'informations et conseils sur le recyclage. Le matériau de l'emballage est recyclable. Veuillez jeter l'emballage de manière à respecter l'environnement et le mettre à disposition des services de collecte de matériaux recyclables.

5. CARACTÉRISTIQUES DE L'INSTALLATION

SPÉCIFICATIONS TECHNIQUES

Tension nominale	220-240V~	Fréquence nominale	50Hz	Puissance nominale	16W
------------------	-----------	--------------------	------	--------------------	-----

6. INSTALLATION/MONTAGE/IDENTIFICATION DES PIÈCES/SCHÉMA

Avertissement : l'installation doit être assurée par un électricien ou une personne disposant de connaissances électriques et les câbles de base isolés doivent être pourvus d'une isolation en plus avant de brancher le luminaire. Merci d'utiliser le câble d'alimentation (CEI 60245 ou CEI 60227), pas moins de 2 x 1 mm².

Tous les raccords doivent être installés par une personne compétente conformément aux réglementations locales.

Merci de contacter un électricien professionnel pour installer selon les règles électriques nationales.

En cas d'installation dans une salle de bain, une prise RCD 30mA doit être utilisée.

7. MAINTENANCE/NETTOYAGE

La source lumineuse de ce luminaire n'est pas remplaçable ; lorsque la source lumineuse arrive en fin de vie, l'ensemble du luminaire doit être remplacé.

Débrancher l'unité de la prise avant la maintenance ou le nettoyage.

AVERTISSEMENT : L'utilisation de tout autre accessoire non précisé dans le présent manuel pourra présenter un risque de blessure personnelle.

8. AUTRES (SERVICE, RÉPARATIONS, GARANTIE ETC ...)

- Ce produit électrique respecte les principes de sécurité en vigueur. Les réparations doivent impérativement être assurées par des personnes qualifiées avec des pièces de rechange d'origine, le non-respect de ce principe pourra présenter des risques importants pour l'utilisateur.

- Merci de contacter le revendeur qui vous a vendu le produit pour toute demande de SAV.

- **DURÉE DE GARANTIE :** La garantie légale générale s'applique selon les textes en vigueur dans votre pays à compter de la date de livraison des marchandises et de la remise du reçu prouvant l'achat. Cependant, INSPIRE a décidé d'aller encore plus loin. Notre but est que vous ayez la meilleure expérience possible avec nos produits, nous avons donc étendu à 5 ans les périodes de garantie pour tous les produits INSPIRE.

- **APPLICATION DE LA GARANTIE :** Pour que la garantie puisse être appliquée, le produit doit avoir été installé, utilisé et entretenu conformément aux consignes du mode d'emploi.

- **QUESTIONS ET RÉCLAMATIONS :** Si vous avez des questions ou rencontrez des problèmes concernant l'utilisation du produit, ses performances ou son aspect visuel, n'hésitez pas à contacter votre fournisseur aux coordonnées indiquées sur le justificatif d'achat.

FR

ES

PT

IT

EL

PL



UA

RO

BR

EN

1. SÍMBOLOS DE ADVERTENCIA

	Conforme a todas las exigencias pertinentes de la Directiva de la UE.
	Producto de clase II - Doble aislamiento - No precisa toma de tierra.
	Para uso exclusivamente en interiores.
IP54	Luminarias estancas al polvo y las salpicaduras.

2. INSTRUCCIONES GENERALES DE SEGURIDAD

Antes de utilizar el equipo de iluminación, lea atentamente el manual de instrucciones y guárdelo para poder volver a consultarlo más adelante o por si fuera necesario transferirlo a un tercero.

ADVERTENCIA: Siempre que se utilizan aparatos eléctricos, es necesario adoptar algunas precauciones básicas para reducir los riesgos de incendio, choque eléctrico y lesiones personales.

1) Instrucciones generales

Mantenga el aparato fuera del alcance de los niños y de las personas no autorizadas.

Asegúrese de que las especificaciones eléctricas de esta luminaria sean compatibles con su instalación.

ADVERTENCIA: Antes de proceder a la instalación, mantenimiento, cambio de bombilla o limpieza del equipo de iluminación, debe cortar el interruptor general de la instalación de la vivienda. Quite los fusibles o ponga el interruptor en posición OFF y asegúrese de que no se puede reactivar durante las operaciones. Se debe tener cuidado para no perforar ninguna tubería o cable oculto al realizar los taladros para la instalación del equipo.

2) Seguridad eléctrica

El equipo de iluminación debe instalarse únicamente por un electricista profesional, y con arreglo a la normativa vigente.

3. NORMAS ESPECÍFICAS DE SEGURIDAD

Bajo ninguna circunstancia se puede cubrir el equipo de iluminación con paneles aislantes o material similar.

4. PROTECCIÓN MEDIOAMBIENTAL

¡ATENCIÓN!



Los productos eléctricos no se deben tirar a la basura con los residuos domésticos. Deben entregarse en un punto limpio para su eliminación con arreglo a la normativa local.

Póngase en contacto con las autoridades locales o su establecimiento para que le asesoren en materia de reciclado. El material del embalaje es reciclable. Deseche el embalaje de forma

respetuosa con el medio ambiente y de forma que lo puedan retirar los servicios de recogida de residuos para reciclarlo.

5. ESPECIFICACIONES DEL APARATO

Características técnicas

Tensión nominal	220-240V~	Frecuencia nominal	50Hz	Potencia nominal	16W
-----------------	-----------	--------------------	------	------------------	-----

6. INSTALACIÓN/MONTAJE/IDENTIFICACIÓN DE LAS PIEZAS/ESQUEMA

Advertencia: La instalación debe realizarla un electricista profesional o una persona con cualificación equivalente, ya que se debe dotar al cable fijo de alimentación con aislamiento adicional antes de conectar el equipo de iluminación. Utilice un cable de alimentación que no sea inferior a 2x1mm² (IEC 60245 o IEC 60227).

Todos los elementos los debe instalar una persona cualificada, en conformidad con la normativa local vigente.

La instalación debe realizarla un electricista profesional, con arreglo a la normativa local vigente. Si el producto se instala en un cuarto de baño, debe utilizarse un diferencial de 30 mA.

7. MANTENIMIENTO/LIMPIEZA

Las fuentes lumínicas de este equipo no se pueden reemplazar. Cuando lleguen al final de su vida útil, se deberá sustituir todo el equipo de iluminación.

Antes de realizar operaciones de mantenimiento o de limpieza, desconecte el aparato de la red eléctrica o corte el interruptor general de la vivienda.

ADVERTENCIA: La utilización de cualquier accesorio no indicado en este manual puede suponer un peligro para la integridad física de las personas.

8. OTROS (SERVICIO TÉCNICO, REPARACIÓN, GARANTÍA, ETC...)

- Este aparato eléctrico cumple los requisitos de seguridad oportunos. Las reparaciones debe realizarlas exclusivamente personal cualificado, utilizando repuestos originales. No hacerlo puede suponer un gran peligro para los usuarios.

- Póngase en contacto con el establecimiento donde compró el producto para solicitar la asistencia del servicio posventa, si lo hubiera.

- **DURACIÓN DE LA GARANTÍA:** La garantía legal general se aplica con arreglo a la normativa vigente en el país del comprador, a partir de la entrega de la mercancía y tras la presentación del ticket de compra como prueba de la compra. Sin embargo, INSPIRE va más allá. Queremos que tenga la mejor experiencia posible con nuestros productos, por lo que hemos extendido los periodos de garantía de todos los productos INSPIRE a 5 años.

- **APLICACIÓN DE LA GARANTÍA:** Para que se aplique la garantía, el producto debe haberse instalado, utilizado y mantenido de acuerdo con las directrices del Manual de Instrucciones.

- **PREGUNTAS Y RECLAMACIONES:** Si tiene alguna pregunta o dificultad con respecto al uso, rendimiento o aspecto visual del producto, puede ponerse en contacto con su proveedor mediante la información que encontrará en el ticket de compra.

FR

ES

PT

IT

EL

PL



UA

RO

BR

EN

1. SÍMBOLOS DE ADVERTÊNCIA

	Em conformidade com todos os requisitos relevantes da Diretiva da CE.
	Produto Classe II - Duplo isolamento - Não necessita de ligação à terra.
	Apenas para utilização no interior.
IP54	Luminárias impermeáveis ao pó e à prova de salpicos.

2. INSTRUÇÕES GERAIS DE SEGURANÇA

Leia este manual de instruções atentamente antes de utilizar o dispositivo e guarde-o para futuras consultas e, se necessário, entregue o manual de instruções a uma terceira pessoa.

ADVERTÊNCIA: Ao utilizar aparelhos elétricos, devem ser sempre seguidas algumas precauções básicas, incluindo as seguintes.

1) Instruções gerais

Manter o aparelho fora do alcance das crianças e das pessoas não autorizadas.

Verifique se as especificações eléctricas deste candeeiro são compatíveis com a sua instalação.

ADVERTÊNCIA: A fonte de alimentação tem de ser desativada antes de qualquer operação de montagem, manutenção, substituição da lâmpada ou limpeza. Remova o fusível ou desligue o disjuntor certifique-se de que não é ligado inadvertidamente. É necessário ter cuidado antes de fazer os furos de fixação para evitar danificar quaisquer tubagens e cabos existentes e ocultos.

2) Segurança elétrica

A luminária apenas deve ser instalada por um electricista qualificado e em conformidade com os regulamentos nacionais para instalações elétricas.

3. REGRAS DE SEGURANÇA ESPECÍFICAS

A luminária não deve, em nenhuma circunstância, ser coberta por um revestimento isolante ou qualquer material semelhante.

4. PROTEÇÃO AMBIENTAL

CUIDADO!



Os produtos elétricos não devem ser eliminados juntamente com os resíduos domésticos. Devem ser entregues num ponto de recolha municipal para serem eliminados de um modo não prejudicial para o ambiente e de acordo com os regulamentos locais. Contacte as suas autoridades locais ou o seu revendedor para mais informações sobre a reciclagem. Os materiais de embalagem são recicláveis. Elimine os os materiais de embalagem de um modo não prejudicial para o ambiente e entregue-os ao serviço de recolha de materiais recicláveis.

5. ESPECIFICAÇÕES DO APARELHO

Caraterísticas técnicas					
Tensão nominal	220-240V~	Frequência nominal	50Hz	Potência nominal	16W

6. INSTALAÇÃO/MONTAGEM/IDENTIFICAÇÃO DAS PEÇAS/DESENHO

Advertência: a instalação deve ser feita por um electricista ou por uma pessoa com qualificações equivalentes porque a cablagem fixa básica isolada deve ser preparada com isolamento adicional antes da luminária poder ser ligada. Utilize um cabo de alimentação (IEC 60245 ou IEC 60227) com uma secção não inferior a 2x1mm².

Todos os acessórios devem ser instalados por uma pessoa competente e de acordo com os regulamentos locais.

Consulte um electricista profissional para fazer a instalação de acordo com os regulamentos para instalações elétricas nacionais relevantes.

Se for instalado numa casa de banho deve ser utilizado um disjuntor diferencial de 30mA.

7. MANUTENÇÃO/LIMPEZA

A fonte de iluminação desta luminária não pode ser substituída; quando a fonte de iluminação atinge o fim da sua vida útil, toda a luminária tem de ser substituída.

Desligue a rede elétrica antes de qualquer operação de manutenção ou limpeza.

ADVERTÊNCIA: A utilização de quaisquer acessórios não especificados neste manual pode constituir um risco de danos pessoais.

8. OUTROS (SERVIÇO, REPARAÇÃO, GARANTIA, ETC...)

- Este produto elétrico está em conformidade com as exigências de segurança relevantes. As reparações apenas devem ser feitas por pessoas qualificadas e utilizando peças sobressalentes genuínas, caso contrário poderão existir perigos consideráveis para o utilizador.
- Por favor contacte a loja onde adquiriu o produto se necessitar de serviços pós-venda.
- PRAZO DA GARANTIA: A garantia geral nos termos legais é aplicável de acordo com os textos em vigor no seu país a partir do fornecimento dos mesmos, mediante a apresentação do recibo como prova da compra. No entanto, INSPIRE vai mais longe. Queremos que tenha a melhor experiência possível com os nossos produtos, e por isso aumentamos os prazos de garantia de todos os produtos INSPIRE para 5 anos.
- APLICABILIDADE DA GARANTIA: Para que a garantia seja aplicável, o produto terá de ter sido instalado, utilizado e mantido de acordo com as diretrizes do Manual de Instruções.
- DÚVIDAS E RECLAMAÇÕES: Caso tenha alguma dúvida ou encontre algum problema relativamente à utilização do produto ou ao seu aspeto visual ou desempenho, pode contactar-nos através das informações de contacto que se encontram no talão da compra.

FR

ES

PT

IT

EL

PL



UA

RO

BR

EN

1. SIMBOLI DI AVVERTENZA

	Conformità a tutti i requisiti pertinenti della Direttiva CE.
	Prodotto di classe II - Doppio isolamento - Terra non necessaria.
	Solo per uso interno.
IP54	Apparecchi di illuminazione a tenuta di polvere e resistenti agli spruzzi d'acqua.

2. ISTRUZIONI GENERALI DI SICUREZZA

Leggere attentamente il presente manuale di istruzioni prima di utilizzare l'apparecchio; conservare le istruzioni per riferimento futuro, se necessario, fornirle a terzi.

AVVERTENZA: quando si utilizza l'apparecchio elettrico, rispettare sempre le precauzioni fondamentali di sicurezza per ridurre il rischio di incendi, scosse elettriche e lesioni.

1) Istruzioni generali

Tenere l'apparecchio al di fuori della portata di bambini e persone non autorizzate.

Verificare che le specifiche elettriche di questa lampada siano compatibili con l'impianto.

AVVERTENZA: disattivare l'alimentazione prima dell'assemblaggio, della manutenzione, della sostituzione della lampadina o della pulizia. Rimuovere il fusibile o impostarlo su OFF e bloccarlo, in modo che non possa essere riattivato.

Prima di effettuare i fori per il fissaggio, prestare attenzione a evitare i cavi o le tubazioni nascosti nella parete.

2) Sicurezza elettrica

L'apparecchio deve essere installato esclusivamente da un elettricista autorizzato, in conformità alle normative nazionali.

3. NORME DI SICUREZZA SPECIFICHE

L'apparecchio non deve in alcun caso essere coperto con materassini isolanti o materiale assimilabile.

4. TUTELA DELL'AMBIENTE

ATTENZIONE!



I prodotti elettrici non devono essere smaltiti insieme ai rifiuti domestici. Devono essere portati a un'isola ecologica comunale per uno smaltimento ecologico, conformemente alle normative locali. Contattare le autorità locali o il rivenditore per avere indicazioni sul riciclaggio. Il materiale dell'imballaggio è riciclabile. Smaltire l'imballaggio in modo ecologico e metterlo a disposizione del servizio di raccolta del materiale riciclabile.

5. SPECIFICHE DELL'APPARECCHIO

Caratteristiche tecniche

Tensione nominale	220-240V~	Frequenza nominale	50Hz	Potenza nominale	16W
-------------------	-----------	--------------------	------	------------------	-----

6. INSTALLAZIONE / ASSEMBLAGGIO / IDENTIFICAZIONE PEZZI / SCHEMA

Avvertenza: l'installazione deve essere eseguita da un elettricista o da una persona adeguatamente qualificata; i cablaggi fissi isolati di base devono essere preparati con un ulteriore isolamento prima che l'apparecchio possa essere collegato. Utilizzare il cavo di alimentazione (CEI 60245 o CEI 60227), non inferiore a 2x1 mm².

Tutti gli attacchi devono essere installati da personale competente in conformità alle disposizioni vigenti.

Rivolgersi a un elettricista specializzato per l'installazione conformemente alle norme di impiantistica nazionali. Se installato in un bagno, deve essere utilizzato un interruttore RCD 30mA.

7. MANUTENZIONE / PULIZIA

La sorgente luminosa di questo apparecchio non è sostituibile; quando questa raggiunge il termine della sua vita utile, è necessario sostituire l'intero apparecchio.

Scollegare dall'alimentazione prima della manutenzione o della pulizia.

AVVERTENZA: l'uso di qualsiasi accessorio non specificato nel presente manuale può comportare un rischio di lesioni.

8. ALTRO (ASSISTENZA, RIPARAZIONE, GARANZIA, ECC...)

- Questo prodotto elettrico è conforme ai pertinenti requisiti di sicurezza. Le riparazioni devono essere eseguite esclusivamente da personale qualificato e con ricambi originali; in caso contrario, l'utente può correre un notevole pericolo.
- Contattare il negozio in cui si è acquistato il prodotto per gli eventuali servizi post vendita.
- **DURATA DELLA GARANZIA:** La garanzia legale generale si applica, in base ai testi in vigore nel vostro Paese, dalla consegna dei beni e previa presentazione della ricevuta come prova di acquisto. Tuttavia, INSPIRE offre di più. Desideriamo che abbiate la migliore esperienza possibile con i nostri prodotti, abbiamo quindi esteso il periodo di garanzia per tutti i prodotti INSPIRE a 5 anni.
- **APPLICAZIONE DELLA GARANZIA:** Ai fini dell'applicazione della garanzia, il prodotto deve essere installato, usato e mantenuto in conformità con le linee guida contenute nel Manuale di istruzioni.
- **DOMANDE E RECLAMI:** In caso di domande o se riscontrate problemi in relazione all'uso del prodotto, alle prestazioni o all'aspetto dello stesso, siete pregati di contattare il vostro distributore utilizzando le informazioni di contatto che troverete sulla ricevuta di acquisto.

FR

ES

PT

IT

EL

PL



UA

RO

BR

EN

1. ΠΡΟΕΙΔΟΠΟΙΗΤΙΚΑ ΣΥΜΒΟΛΑ

	Συμμορφώνεται με όλες τις σχετικές απαιτήσεις των ευρωπαϊκών οδηγιών .
	Προϊόν κατηγορίας II - Με διπλή μόνωση - Δεν απαιτείται γείωση .
	Μόνο για εσωτερική χρήση.
IP54	Κονιοστεγή & αδιάβροχα φωτιστικά.

2. ΓΕΝΙΚΕΣ ΟΔΗΓΙΕΣ ΑΣΦΑΛΕΙΑΣ

Διαβάστε προσεκτικά αυτό το εγχειρίδιο οδηγιών προτού χρησιμοποιήσετε τη συσκευή και φυλάξτε το για να μπορείτε να ανατρέξετε σε αυτό στο μέλλον. Αν χρειαστεί, παραδώστε το εγχειρίδιο οδηγιών σε άλλο άτομο.

ΠΡΟΕΙΔΟΠΟΙΗΣΗ: Όταν χρησιμοποιείτε ηλεκτρικές συσκευές, τηρείτε πάντοτε τις βασικές προφυλάξεις ασφαλείας για να περιορίζετε τον κίνδυνο πυρκαγιάς, ηλεκτροπληξίας και προσωπικού τραυματισμού.

1) Γενικές συστάσεις

Φυλάσσετε τη συσκευή μακριά από παιδιά και μη εξουσιοδοτημένα άτομα.

Ελέγξτε αν οι ηλεκτρικές προδιαγραφές του φωτιστικού αυτού είναι συμβατές με την εγκατάστασή σας.

ΠΡΟΕΙΔΟΠΟΙΗΣΗ: Η ηλεκτρική παροχή πρέπει να διακόπτεται πριν την τοποθέτηση, τη συντήρηση, την αλλαγή λαμπτήρα ή τον καθαρισμό. Αφαιρέστε την ασφάλεια ή γυρίστε την ασφάλεια στη θέση OFF και προστατέψτε την από τυχόν επανεργοποίηση. Απαιτείται προσοχή όταν ανοίγετε τρύπες για τα εξαρτήματα στερέωσης, προκειμένου να αποφύγετε υπάρχουσες καλωδιώσεις ή σωληνώσεις οι οποίες δεν φαίνονται.

2) Ηλεκτρική ασφάλεια

Η εγκατάσταση του φωτιστικού θα πρέπει να διενεργείται μόνο από αρμόδιο ηλεκτρολόγο σύμφωνα με τους εθνικούς κανονισμούς για τις καλωδιώσεις.

3. ΕΙΔΙΚΟΙ ΚΑΝΟΝΕΣ ΑΣΦΑΛΕΙΑΣ

Το φωτιστικό δεν πρέπει σε καμία περίπτωση να καλύπτεται με μονωτικό ή άλλο παρόμοιο υλικό.

4. ΠΕΡΙΒΑΛΛΟΝΤΙΚΗ ΠΡΟΣΤΑΣΙΑ

ΠΡΟΣΟΧΗ!



Τα ηλεκτρικά προϊόντα δεν πρέπει να απορρίπτονται μαζί με τα οικιακά απορρίμματα. Πρέπει να μεταφέρονται σε κοινόκτητο σημείο συλλογής ώστε να απορρίπτονται με τρόπο φιλικό προς το περιβάλλον, σύμφωνα με τους τοπικούς κανονισμούς.

Επικοινωνήστε με τις τοπικές αρχές ή το κατάστημα πώλησης για πληροφορίες σχετικά με την ανακύκλωση. Το υλικό συσκευασίας είναι ανακυκλώσιμο. Απορρίψτε τη συσκευασία με τρόπο φιλικό προς το περιβάλλον σε κατάλληλα σημεία συλλογής ανακυκλώσιμων υλικών.

5. ΠΡΟΔΙΑΓΡΑΦΕΣ ΣΥΣΚΕΥΗΣ

Τεχνικά χαρακτηριστικά

Ονομαστική τάση	220-240V~	Ονομαστική συχνότητα	50Hz	Ονομαστική ισχύς	16W
-----------------	-----------	----------------------	------	------------------	-----

6. ΤΟΠΟΘΕΤΗΣΗ/ ΣΥΝΑΡΜΟΛΟΓΗΣΗ/ ΑΝΑΓΝΩΡΙΣΗ ΕΞΑΡΤΗΜΑΤΩΝ/ ΣΧΕΔΙΟ

Προειδοποίηση: η τοποθέτηση πρέπει να διεξάγεται από ηλεκτρολόγο ή άτομο με ανάλογες γνώσεις, καθώς η βασική μονωμένη σταθερή καλωδίωση θα πρέπει να μονωθεί με συμπληρωματική μόνωση πριν από τη σύνδεση του φωτιστικού.

Χρησιμοποιήστε καλώδιο τροφοδοσίας (IEC 60245 ή IEC 60227) τουλάχιστον 2x1mm².

Όλα τα εξαρτήματα πρέπει να τοποθετούνται από αρμόδιο άτομο σύμφωνα με τους τοπικούς κανονισμούς.

Συμβουλευθείτε έναν επαγγελματία ηλεκτρολόγο για εγκατάσταση σύμφωνα με τους εθνικούς κανόνες για τις καλωδιώσεις. Σε περίπτωση τοποθέτησης σε μπάνιο, πρέπει να χρησιμοποιηθεί αυτόματος διακόπτης διαφυγής έντασης (ΔΔΕ) 30mA.

7. ΣΥΝΤΗΡΗΣΗ/ ΚΑΘΑΡΙΣΜΟΣ

Η πηγή φωτισμού αυτού του φωτιστικού δεν αντικαθίσταται. Όταν η πηγή φωτισμού καλύψει την ωφέλιμη διάρκεια ζωής της, θα πρέπει να αντικατασταθεί ολόκληρο το φωτιστικό.

Αποσυνδέστε τη συσκευή από το ηλεκτρικό δίκτυο πριν από τη συντήρηση ή τον καθαρισμό.

ΠΡΟΕΙΔΟΠΟΙΗΣΗ: Η χρήση οποιουδήποτε εξαρτήματος το οποίο δεν καθορίζεται στο εγχειρίδιο ενδέχεται να ενέχει κίνδυνο προσωπικού τραυματισμού.

8. ΆΛΛΑ ΣΤΟΙΧΕΙΑ (ΣΕΡΒΙΣ, ΕΠΙΣΚΕΥΗ, ΕΓΓΥΗΣΗ Κ.Λ.Π. . .)

- Το ηλεκτρικό προϊόν πληροί τις σχετικές απαιτήσεις ασφαλείας. Οι επισκευές θα πρέπει να εκτελούνται μόνο από αρμόδια άτομα και με γνήσια ανταλλακτικά, διαφορετικά ο χρήστης ενδέχεται να εκτεθεί σε σημαντικό κίνδυνο.
- Επικοινωνήστε με το κατάστημα από το οποίο αγοράσατε το προϊόν για εξυπηρέτηση μετά την πώληση εφόσον διατίθεται η υπηρεσία.
- ΔΙΑΡΚΕΙΑ ΕΓΓΥΗΣΗΣ: Η γενική νόμιμη εγγύηση εφαρμόζεται σύμφωνα με τις ισχύουσες διατάξεις στη χώρα σας και καλύπτει τα προϊόντα από την παράδοση τους και την έκδοση του νόμιμου παραστατικού αγοράς. Ωστόσο, η INSPIRE πηγαίνει παραπέρα. Θέλουμε να έχετε την καλύτερη δυνατή εμπειρία με τα προϊόντα μας και, για τον λόγο αυτό, επεκτείνουμε τη διάρκεια της εγγύησης για όλα τα προϊόντα INSPIRE στα 5 έτη.
- ΙΣΧΥΣ ΤΗΣ ΕΓΓΥΗΣΗΣ: Για να ισχύει η εγγυητική κάλυψη, το προϊόν πρέπει να έχει εγκατασταθεί, χρησιμοποιηθεί και συντηρηθεί σύμφωνα με τις οδηγίες του εγχειριδίου χρήσης.
- ΕΡΩΤΗΣΕΙΣ ΚΑΙ ΑΞΙΩΣΕΙΣ: Αν έχετε ερωτήσεις ή αντιμετωπίζετε προβλήματα με τη χρήση του προϊόντος, την απόδοσή του ή την εμφάνισή του, μπορείτε να επικοινωνήσετε με το κατάστημα πώλησης χρησιμοποιώντας τα στοιχεία επικοινωνίας που θα βρείτε στην απόδειξη αγοράς.

FR

ES

PT

IT

EL

PL



UA

RO

BR

EN

1. SYMBOLE OSTRZEGAWCZE

	Zgodność z wszystkimi obowiązującymi Dyrektywami UE.
	Produkt klasy II - Podwójna izolacja - Uziemienie nie jest wymagane.
	Wyłącznie do stosowania wewnątrz pomieszczeń.
IP54	Pyłoszczelne i bryzgoszczelne oprawy oświetleniowe.

2. OGÓLNE WSKAZÓWKI BEZPIECZEŃSTWA

Przed rozpoczęciem użytkowania urządzenia należy dokładnie przeczytać instrukcję, a następnie zachować ją do wykorzystania w przyszłości i w razie potrzeby przekazać stronie trzeciej.

OSTRZEŻENIE: Podczas użytkowania urządzeń elektrycznych należy zawsze przestrzegać podstawowych wskazań bezpieczeństwa, aby zmniejszyć ryzyko pożaru, porażenia prądem elektrycznym i odniesienia obrażeń.

1) Zalecenia ogólne

Urządzenie należy umieścić w miejscu niedostępnym dla dzieci i osób nieuprawnionych.

Sprawdzić, czy dane techniczne dotyczące zasilania elektrycznego urządzenia są zgodne z instalacją elektryczną.

OSTRZEŻENIE: Należy odłączyć zasilanie przed przystąpieniem do jakichkolwiek prac dotyczących montażu, konserwacji, wymiany lampy lub czyszczenia. Należy wyjąć bezpiecznik lub przelączyć go do stanu WYŁ. i zabezpieczyć przed możliwością ponownego włączenia.

Podczas wiercenia otworów należy uważać na jakiegokolwiek ewentualne przewody lub rury, które mogą być niewidoczne.

2) Bezpieczeństwo elektryczne

Instalacja oprawy oświetleniowej powinna zostać przeprowadzona wyłącznie przez wykwalifikowanego elektryka, zgodnie z obowiązującymi przepisami krajowymi.

3. SZCZEGÓŁOWE WSKAZÓWKI BEZPIECZEŃSTWA

Oprawa oświetleniowa nie może w żadnym wypadku być przykrywana jakimkolwiek materiałem izolacyjnym lub podobnego rodzaju.

4. OCHRONA ŚRODOWISKA

UWAGA! Produkty elektryczne nie mogą być wyrzucane ze zwykłymi śmieciami domowymi. Należy odnieść je do specjalnego lokalnego punktu zbiórki odpadów w celu przeznaczenia do recyklingu w sposób zgodny z obowiązującymi miejscowymi przepisami. Aby uzyskać informacje dotyczące prawidłowego recyklingu produktu należy skontaktować się z uprawnioną instytucją samorządu lokalnego lub składowiskiem odpadów. Materiały opakowaniowe są przeznaczone do recyklingu. Należy usunąć je w sposób przyjazny dla środowiska, przekazując do odpowiedniego punktu zbiórki materiałów przeznaczonych do recyklingu.



5. SPECYFIKACJE URZĄDZENIA

Charakterystyka techniczna			
Napięcie znamionowe	220-240V~	Częstotliwość znamionowa	50Hz
Moc znamionowa. Klasa ochrony	16W		

6. INSTALACJA/MONTAŻ/IDENTYFIKACJA CZĘŚCI/RYSUNEK

Ostrzeżenie: instalacja urządzenia może zostać przeprowadzona wyłącznie przez wykwalifikowanego elektryka lub osobę posiadającą podobnego rodzaju kwalifikacje dla zapewnienia, że przewody zostaną zainstalowane i przygotowane z dodatkową izolacją przed podłączeniem oprawy oświetleniowej.

Należy użyć przewodu zasilającego (IEC 60245 lub IEC 60227) i przekroju nie mniejszym, niż 2x1mm². Całość wyposażenia musi zostać zainstalowana przez osobę wykwalifikowaną, zgodnie z obowiązującymi przepisami miejscowymi.

Skonsultuj się z wykwalifikowanym elektrykiem, aby przeprowadzić instalację zgodnie z odpowiednimi krajowymi przepisami dotyczącymi okablowania. W przypadku montażu w łazience należy użyć wyłącznika różnicowoprądowego 30 mA.

7. KONSERWACJA/CZYSZCZENIE

Zamontowane w tej oprawie oświetleniowej źródło światła nie może być wymieniane; po zakończeniu jego okresu eksploatacyjnego, cała oprawa oświetleniowa musi zostać wymieniona. Scollegare dall'alimentazione prima della manutenzione o della pulizia.

Przed rozpoczęciem jakichkolwiek prac dotyczących konserwacji lub czyszczenia należy odłączyć urządzenie od zasilania.

OSTRZEŻENIE: Używanie jakichkolwiek akcesoriów niewymienionych w tej instrukcji może stanowić ryzyko odniesienia obrażeń.

8. INNE PRACE (SERWISOWE, NAPRAWCZE, GWARANCYJNE ITD...)

- Niniejszy produkt elektryczny spełnia wszystkie obowiązujące wymagania dotyczące bezpieczeństwa.

Prace naprawcze mogą być przeprowadzane wyłącznie przez wykwalifikowane osoby, przy użyciu oryginalnych części zamiennych - w przeciwnym wypadku występuje poważne zagrożenie dla użytkownika.

- Aby skorzystać z usług serwisu naprawczego, należy skontaktować się ze sklepem, w którym produkt został kupiony.

- OKRES OBOWIĄZYWANIA GWARANCJI Ogólna gwarancja prawna obowiązuje zgodnie z przepisami obowiązującymi w Państwie kraju od daty dostarczenia towaru, pod warunkiem okazania paragonu jako dowodu zakupu. Jednakże INSPIRE wykracza poza ten okres. Chcemy zapewnić Państwu najlepsze doświadczenia dotyczące korzystania z naszych produktów, dlatego też przedłużyliśmy okres gwarancji obowiązujący dla wszystkich produktów INSPIRE do 5 lat.

- ZASTOSOWANIE GWARANCJI Aby możliwe było zastosowanie gwarancji, produkt musi być zainstalowany, używany i utrzymywany zgodnie z zaleceniami zamieszczonymi w instrukcji obsługi.

- PYTANIA I ROSZCZENIA W przypadku jakichkolwiek pytań lub problemów związanych z korzystaniem z produktu, jego wydajnością lub wyglądem, zapraszamy do kontaktu ze sprzedawcą za pośrednictwem danych kontaktowych, które znajdują się na paragonie stanowiącym dowód zakupu.

FR

ES

PT

IT

EL

PL





UA

RO

BR

EN

1. ПОПЕРЕДУВАЛЬНІ СИМВОЛИ

	Продукт відповідає всім відповідним вимогам директив ЄС.
	Продукт класу II. Подвійна ізоляція. Заземлення не потрібно.
	Тільки для використання в приміщенні.
	Пилозахиснені і бризгозахиснені світильники.

2. ЗАГАЛЬНІ ІНСТРУКЦІЇ З ТЕХНІКИ БЕЗПЕКИ

Уважно прочитайте цю інструкцію перед початком експлуатації приладу та збережіть її для подальшого використання. Якщо необхідно, передайте цю інструкцію третій особі.

ПОПЕРЕДЖЕННЯ: При використанні електроприладів слід завжди дотримуватися основних правил техніки безпеки, задля уникнення ризику загоряння, ураження електричним струмом і отримання травм.

1) Загальні інструкції

Зберігайте пристрій подалі від дітей і не уповноважених осіб.

Перевірте, чи відповідають електричні характеристики світильника вашій мережі.

ПОПЕРЕДЖЕННЯ: Перед збиранням, технічним обслуговуванням заміною лампи або очищенням слід вимкнути живлення.

Вийміть запобіжник або переведіть запобіжник в положення OFF (ВИМК.) і унеможливіть його увімкнення.

При свердлінні отворів для кріплення світильника слід проявити обережність, щоб уникнути пошкодження прихованої проводки або трубопроводів.

2) Електрична безпека

Установка світильника повинна виконуватися уповноваженим електриком тільки відповідно до державних правил монтажу електричного обладнання.

3. СПЕЦІАЛЬНІ ПРАВИЛА БЕЗПЕКИ

Світильник забороняється накривати ізоляційним матеріалом або матеріалом із аналогічними властивостями.

4. ЗАХИСТ НАВКОЛИШНЬОГО СЕРЕДОВИЩА

УВАГА! Електричні пристрої заборонено утилізувати разом із побутовими відходами. Їх необхідно передавати на муніципальний пункт прийому для екологічно безпечної утилізації відповідно до місцевих норм. За рекомендаціями щодо утилізації зверніться до місцевих органів влади або в компанію із запасами готової продукції. Пакувальний матеріал придатний до вторинної переробки. Утилізуйте пакувальний матеріал безпечним для навколишнього середовища способом і передайте його до служби зі збору придатних для переробки матеріалів.



5. ХАРАКТЕРИСТИКИ ПРИЛАДУ

Технічні характеристики			
Номінальна напруга	220-240V~	Номінальна частота	50Hz
Номінальна потужність	16W		

6. МОНТАЖ/ЗБИРАННЯ/ІДЕНТИФІКАЦІЯ ДЕТАЛЕЙ/КРЕПЛЕННЯ

Попередження: Установка повинна виконуватися електриком або фахівцем з досвідом встановлення електрообладнання, оскільки базова ізолювана фіксована проводка має бути оснащеною додатковою ізоляцією перед підключенням світильника.

Використовуйте шнур живлення (МЕК 60245 або МЕК 60227) з кількістю жил не менше 2 і перерізом не менше 1 кв. мм.

Усі з'єднання має встановлювати компетентний фахівець відповідно до місцевих норм.

Щоб забезпечити дотримання відповідних державних правил щодо прокладки електропроводки при встановленні, зверніться до професійного електрика. При встановленні у ванній кімнаті слід використовувати ПЗВ 30 мА.

7. ТЕХНІЧНЕ ОБСЛУГОВУВАННЯ ТА ОЧИЩЕННЯ

Джерело світла цього освітлювального пристрою не може бути замінено. Коли джерело світла вийде з ладу, слід повністю замінити освітлювальний пристрій.

Перед обслуговуванням або чищенням від'єднайте прилад від мережі.

ПОПЕРЕДЖЕННЯ: Використання матеріалів, не зазначених у цьому керівництві, може стати причиною тілесного ушкодження.

8. ІНША ІНФОРМАЦІЯ (ОБСЛУГОВУВАННЯ, РЕМОНТ, ГАРАНТІЯ ТОЩО)

- Ремонт повинен виконуватися тільки кваліфікованими фахівцями і з використанням оригінальних запасних частин. В іншому випадку є значний ризик для здоров'я користувача.
- Зверніться до магазину, в якому ви придбали виріб, за післяпродажним обслуговуванням, якщо воно надається.
- ТЕРМІН ДІЇ ГАРАНТІЇ Загальноправова гарантія поширюється відповідно до законодавчих актів, чинних у вашій країні, із дати поставки товару й після надання чека як доказу покупки. Однак для товарів серії INSPIRE цей термін подовжено. Ми робимо все можливе, щоб наші вироби справляли на вас найкраще враження. Тому ми подовжили терміни дії гарантії для всіх виробів серії INSPIRE до п'яти років.
- ЗАСТОСОВНІСТЬ ГАРАНТІЇ Задля застосовності гарантії установку, використання й технічне обслуговування виробу необхідно здійснювати відповідно до посібника з експлуатації.
- ПИТАННЯ Й ПРЕТЕНЗІЇ У разі виникнення будь-яких питань або проблем щодо виробу, його продуктивності або візуального аспекту можна зв'язатися з продавцем, скориставшись контактною інформацією, яку вказано в чеку про покупку.

FR

ES

PT

IT

EL

PL



UA

RO

BR

EN

1. SIMBOLURI DE AVERTIZARE

	Conform(ă) cu toate cerințele relevante din directiva CE.
	Produs de clasă II - Cu izolație dublă - Nu necesită împământare.
	Numai pentru utilizare în interior.
IP54	Dispozitive de iluminat rezistente la praf și la stropire.

2. INSTRUCȚIUNI GENERALE PRIVIND SIGURANȚA

Citiți cu atenție acest manual de instrucțiuni, înainte de a utiliza aparatul și păstrați-l în vederea consultării ulterioare; dacă vindeți produsul, transmiteți cumpărătorului și manualul de instrucțiuni.

AVERTIZARE: La folosirea aparatelor electrice, întotdeauna trebuie respectate instrucțiunile de bază privind siguranța, pentru a reduce riscul de incendiu, de electrocutare și de vătămare personală.

1) Informații generale

Nu lăsați aparatul la îndemână copiilor sau persoanelor autorizate.

Verificați dacă specificațiile electrice ale acestui corp de iluminat sunt compatibile cu instalația dvs.

AVERTIZARE : Sursa de alimentare electrică trebuie să fie dezactivată înainte de asamblarea, întreținerea, schimbarea becului sau curățarea corpului de iluminat. Scoateți siguranța fuzibilă sau comutați-o pe DECUPLAT și asigurați-o împotriva recuplării.

Trebuie să aveți grijă, înainte de a executa găuririle de fixare, pentru a evita toate cablajele sau conductele existente, care ar putea fi ascunse.

2) Siguranța electrică

Corpul de iluminat trebuie instalat de un electrician autorizat, numai în conformitate cu normativele naționale privind cablarea.

3. REGULI DE SIGURANȚĂ SPECIFICE

În niciun caz, corpul de iluminat nu trebuie acoperit cu fibre izolatoare sau cu un material similar.

4. PROTECȚIA MEDIULUI

ATENȚIE!



Produsele electrice nu trebuie eliminate împreună cu deșeurile menajere. Acestea trebuie duse la punctul comunitar de colectare, pentru a fi eliminate ecologic, în conformitate cu reglementările locale. Contactați autoritățile locale sau angrosistul, pentru recomandări privind recidarea. Materialul ambalajului este reciclabil. Eliminați ambalajul respectând mediul și puneți-l la dispoziția serviciului de colectare a materialelor reciclabile.

5. SPECIFICAȚII PRIVIND APARATUL

Caracteristici tehnice			
Tensiune nominală	220-240V~	Frecvență nominală	50Hz
Putere nominală	16W		

6. INSTALARE/ASAMBLARE/IDENTIFICAREA COMPONENTELOR/DESEN

Avertizare: instalarea trebuie efectuată de un electrician sau de o persoană abilitată, astfel încât cablajul principal fix izolat să fie pregătit cu o izolație suplimentară, înainte de a putea conecta corpul de iluminat.

Utilizați un cablu de alimentare (IEC 60245 sau IEC 60227), nu mai subțire de 2x1 mm².

Toate fittingurile trebuie instalate de o persoană competentă, în conformitate cu regulamentele locale. Consultați un electrician profesionist pentru instalarea în conformitate cu regulile naționale relevante de cablare. În cazul instalării într-o baie, trebuie să se utilizeze un dispozitiv RCD de 30 mA.

7. ÎNTREȚINERE/CURĂȚARE

Sursa luminoasă a acestui corp de iluminat nu poate fi înlocuită; la sfârșitul duratei sale de viață, trebuie înlocuit tot corpul de iluminat.

Decuplați de la alimentarea electrică, înainte de a efectua întreținerea sau curățarea.

AVERTIZARE: Utilizarea unui accesoriu care nu este specificat în acest manual poate prezenta un risc de vătămare personală.

8. ALTELE (SERVICE, REPARAȚII, GARANȚIE ETC...)

- Reparațiile trebuie efectuate numai de persoane calificate, folosind piese de schimb originale, altfel pot rezulta pericole considerabile pentru utilizator.
- Pentru eventuale servicii postvânzare, contactați magazinul de la care ați cumpărat produsul.
- DURATA GARANȚIEI Garanția juridică generală se aplică conform legilor în vigoare în țara dvs., începând de la data livrării bunurilor și remiterea chitanței ca dovadă a achiziției. Cu toate acestea, INSPIRE face mai mult decât atât. Dorim să aveți cea mai bună experiență posibilă cu produsele noastre, astfel încât am extins perioadele de garanție pentru toate produsele INSPIRE la 5 ani.
- CERERE DE GARANȚIE Pentru ca garanția să fie aplicată, produsul trebuie să fi fost instalat, utilizat și întreținut conform instrucțiunilor din manualul de instrucțiuni.
- ÎNTREBĂRI ȘI SOLICITĂRI Dacă aveți întrebări sau întâmpinați probleme cu privire la utilizarea produsului, performanța acestuia sau aspectul vizual, vă rugăm să contactați vânzătorul prin intermediul datelor de contact pe care le găsiți pe chitanța de cumpărare.

FR

ES

PT

IT

EL

PL



UA

RO

BR

EN

1. SÍMBOLOS DE AVISO

	Em conformidade com todos os requisitos das Diretivas CE relevantes.
	Produto Classe II - Isolamento duplo - Não requer massa.
	Apenas para uso em espaços interiores.
IP54	Luminárias estanques a poeira e à prova de respingos.

2. INSTRUÇÕES GERAIS DE SEGURANÇA



Leia atentamente este manual de instruções antes de utilizar o aparelho e guarde-o para futura referência. Se necessário transmita o manual de instruções para terceiros.

ADVERTÊNCIA: Ao utilizar um aparelho elétrico, devem sempre ser seguidas algumas precauções de segurança básicas, para reduzir o risco de incêndio, choque elétrico e ferimentos pessoais

1) Geral

Qualquer visitante, especialmente crianças, deve ser mantido longe da área de trabalho. Verifique se as especificações elétricas desta luminária são compatíveis com a sua instalação.

ADVERTÊNCIA: A fonte de alimentação deve ser desativada antes da montagem, manutenção, troca da lâmpada ou processos de limpeza.

Retire o fusível ou coloque o fusível em OFF e proteja de reativação. Cuidados devem ser tomados antes de perfurar os orifícios de fixação, para evitar qualquer fiação existente ou condutas que podem estar ocultadas.

2) Segurança elétrica

A luminária deve ser instalada por electricista autorizado e apenas de acordo com as regras nacionais de fiação.

3. REGRAS DE SEGURANÇA ESPECÍFICAS

A luminária não deve, sob nenhuma circunstância, ser coberta com esteira isolante ou material similar.

4. PROTEÇÃO AMBIENTAL

ATENÇÃO!



Os produtos elétricos não devem ser descartados com o lixo doméstico. Devem ser levados a um ponto de recolha comum para descarte ecológico em conformidade com os regulamentos locais. Entre em contato com o armazenista ou as autoridades locais para aconselhamento sobre reciclagem. Os materiais de embalagem são recicláveis. Elimine a embalagem de forma ecológica e disponibilize-a para o serviço de coleta de material reciclável.

5. ESPECIFICAÇÕES DO APARELHO

Características técnicas					
Tensão nominal	220-240V~	Frequência nominal	50Hz	Voltagem nominal	16W

6. INSTALAÇÃO/MONTAGEM/IDENTIFICAÇÃO DAS PEÇAS/DESENHO

Aviso : a instalação deve ser realizada por um electricista ou pessoa com habilidades elétricas, porque a fiação fixa isolada básica tem que ser preparada com isolamento suplementar antes da luminária poder ser conectada. Use cabo de alimentação (IEC 60245 ou IEC 60227), não inferior a 2x1mm².

Todos os equipamentos devem ser instalados por uma pessoa competente e em conformidade com os regulamentos locais.

Consulte um electricista profissional para instalar de acordo com as regras nacionais de fiação relevantes. A ser montado em um banheiro, deverá ser utilizado um disjuntor de corrente residual de 30 mA.

7. MANUTENÇÃO/LIMPEZA

A fonte de luz desta luminária não é substituível; Quando a fonte de luz chega ao fim da vida, toda a luminária deve ser substituída.

Desconecte da rede elétrica antes de realizar qualquer manutenção ou limpeza.

ADVERTÊNCIA: O uso de qualquer acessório não especificado neste manual pode apresentar um risco de ferimentos pessoais

8. OUTROS (SERVIÇO, REPARAÇÃO, GARANTIA, ETC...)

- Este produto elétrico está em conformidade com os requisitos de segurança relevantes. As reparações devem ser efetuadas por pessoas qualificadas, usando peças originais, caso contrário tal pode resultar em perigo considerável para o usuário.

- Por favor, entre em contato com a loja na qual você comprou o produto para o serviço pós-venda se necessário.

- **DURAÇÃO DA GARANTIA:**

A garantia legal geral se aplica, de acordo com as leis em vigor em seu país, a partir da entrega das mercadorias e mediante a apresentação do recibo como prova da compra. Contudo, INSPIRE vai além disso. Nós queremos que você tenha a melhor experiência possível com nossos produtos, então estendemos os períodos de garantia para todos os produtos INSPIRE para 5 anos.

- **APLICABILIDADE DA GARANTIA:**

Para que a garantia seja aplicável, o produto deve ter sido instalado, utilizado e mantido de acordo com as diretrizes no Manual de Instruções.

- **PERGUNTAS E RECLAMAÇÕES:**

Se tiver dúvidas ou encontrar problemas em relação ao uso do produto, ao seu desempenho ou ao aspecto visual, convidamos você a entrar em contato com o fornecedor através das informações de contato que irá encontrar no recibo de compra.

FR

ES

PT

IT

EL

PL



UA

RO

BR

EN

1. WARNING SYMBOLS

	Conformity with all relevant EC Directive requirements.
	Class II product - Double Insulated - No earth required.
	For indoor use only.
IP54	Dust-tight & Splashproof luminaires.

2. GENERAL SAFETY INSTRUCTIONS



Read this instruction manual thoroughly before using the appliance and save it for future reference and if necessary pass the instruction manual on to a third party.

WARNING: When using electrical appliance, basic safety precautions should always be followed to reduce the risk of fire, electrical shock and personal injury.

1) General

Keep device out of reach of children and unauthorised persons.

Check if the electrical specifications of this luminaire are compatible with your installation.

WARNING: The power supply must be deactivated prior to assembly, maintenance, exchanging the bulb or cleaning processes. Remove the fuse or switch the fuse to OFF and secure from reactivation.

Care must be taken before drilling fixing holes to avoid any existing wiring or pipework that may be concealed.

2) Electrical safety

Luminaire should be installed by authorized electrician only acc. to national wiring rules.

3. SPECIFIC SAFETY RULES

The luminaire shall, under no circumstances, be covered with insulating matting or similar material.

4. ENVIRONMENTAL PROTECTION

CAUTION!



Electrical products must not be thrown out with domestic waste. They must be taken to a communal collecting point for environmentally friendly disposal in accordance with local regulations. Contact your local authorities or stockist for advice on recycling. The packaging material is recyclable. Dispose of the packaging in an environmentally friendly manner and make it available for the recyclable material collection-service.

5. APPLIANCE SPECIFICATIONS

TECHNICAL CHARACTERISTICS

Rated voltage	220-240V~	Rated frequency	50Hz	Rated wattage	16W
---------------	-----------	-----------------	------	---------------	-----

6. INSTALLATION / ASSEMBLY / PARTS IDENTIFICATION / DRAWINGS

Warning: the installation shall be carried out by an electrician or electrically skilled person such that the basic insulated fixed wiring have to be prepared with supplementary insulation before the luminaire can be connected.

Use the supply cord (IEC 60245 or IEC 60227), not less than 2x1mm².

All fittings must be installed by a competent person in accordance with local regulations.

Consult a professional electrician to install according to relevant national wiring rules. If being fitted in a bathroom a 30mA RCD must be used.

7. MAINTENANCE / CLEANING

The light source of this luminaire is not replaceable; when the light source reaches its end of life the whole luminaire shall be replaced.

Disconnect from mains before maintenance or cleaning.

WARNING: The use of any accessory not specified in this manual may present a risk of personal injury.

8. OTHERS (SERVICE, REPAIRING, GUARANTEE, ETC ...)

- This electric product is in accordance with the relevant safety requirements. Repairs should only be carried out by qualified persons using original spare parts, otherwise this may result in considerable danger to the user.

- Please contact the store which you bought the product for after sale services if any.

- **WARRANTY DURATION:**

The general legal warranty applies in accordance with the statutory provisions in force in your country from the delivery of the goods and upon providing the receipt as the proof of the purchase. However, INSPIRE goes beyond that. We want you to have the best experience possible with our products, thus we have extended the warranty periods for all INSPIRE products to 5 years.

- **WARRANTY APPLICATION:**

For the warranty to be applied, the product must have been installed, used and maintained according to the Instruction Manual guidelines.

- **QUESTIONS AND CLAIMS:**

If you have any questions or encounter any problems regarding the use of the product, its performance or visual aspect, you are welcome to contact your vendor through the contact information you will find on the purchasing receipt.

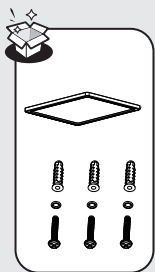

1

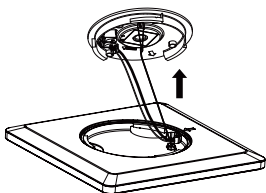
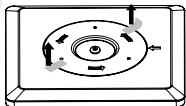
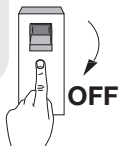

1

2

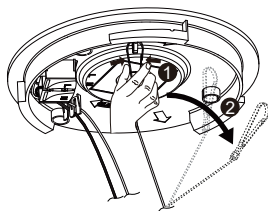

3

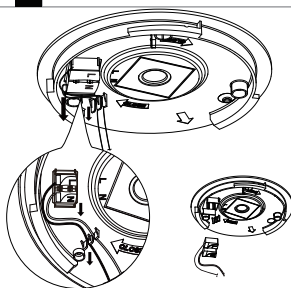

4

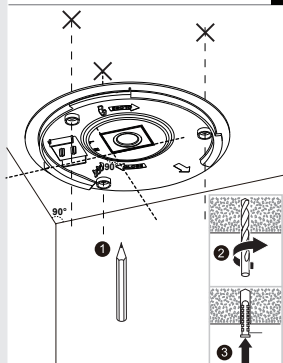

5

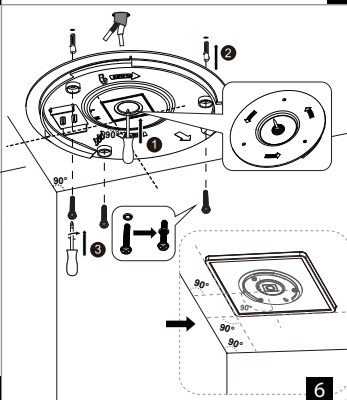

6

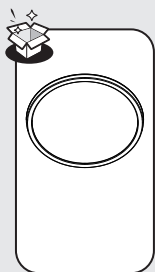

2

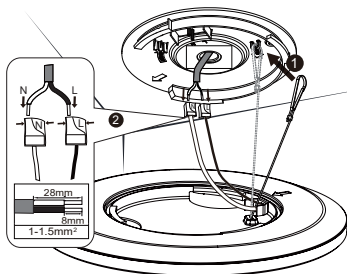

EN	FR	ES	PT	IT	EL	PL	UA	RO	BR
L Brown	Marron	Marrón	Castanho	Marrone	Καφέ	Brązowy	Каштан	Maro	Marron
N Blue	Bleu	Azul	Azul	Blu	Μπλε	Niebieski	Синій	Albastru	Azul
L Red	Rouge	Rojo	Vermelho	Rosso	Κόκκινο	Czerwony	Червоний	Rosu	Vermelho
N Black	Noir	Negro	Preto	Nero	Μαύρο	Czarny	Чорний	Negru	Preto

1

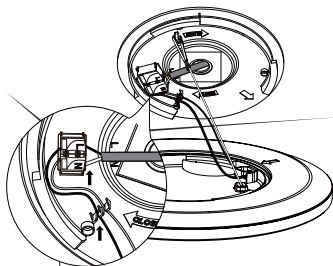

2

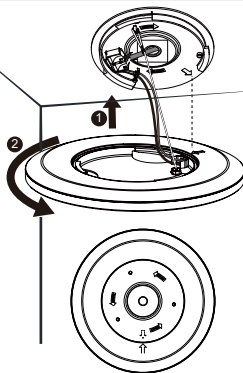

3

3



1

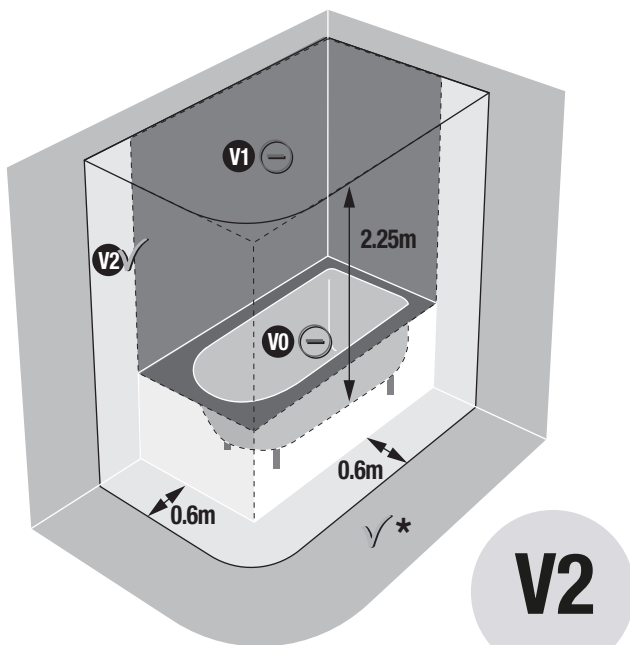

- FR : *Hors volume.
- ES : *Fuera del volumen.
- PT : *Fora do volume.
- IT : *Fuori volume.
- UA : *Вільний простір.
- PL : *Wolna przestrzeń
- EL : *Εκτός όγκου.
- RO : *Zona exterioară.
- BR : *Fora do volume.
- EN : *Outside zone.

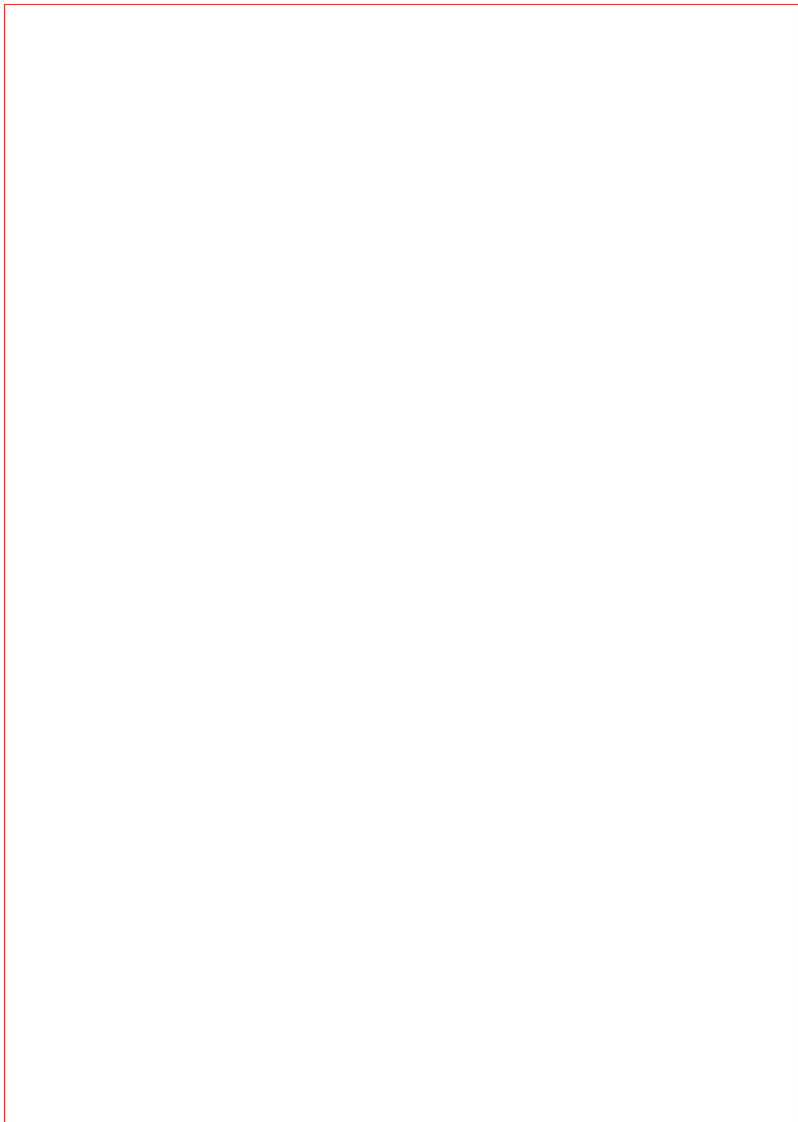



* Garantie 5 ans / 5 años de garantía / Garantia de 5 anos /
Garanzia 5 Anni / Εγγύηση 5 ετών / Gwarancja 5-letnia /
Гарантія 5 років / Garantie 5 ani / 5-year guarantee

ADEO Services - 135 Rue Sadi Carnot
CS 00001 - 59790 Ronchin - France

Виробник: ТОВ "Адео Сервісез С.А.",
вул. Саді Карно, CS 00001, 59790 Роншен,
Франція.

Імпортер: ТОВ "Леруа Мерлен Україна",
04201 Україна, м.Київ, вул. Полярна 17А,
+380 44 498 46 00. Імпортер приймає
претензії від споживачів щодо товару,
а також проводить його еремент,
технічне і гарантійне обслуговування



Made in China
Країна походження: Китай