

# evOLUTION®

evolutionpowertools.com

**R355**  
**CPS**

Original Instructions  
Übersetzung der Originalbetriebsanleitung  
Instructions d'origine  
Instrucciones Originales  
Istruzioni originali  
Oryginalna instrukcja

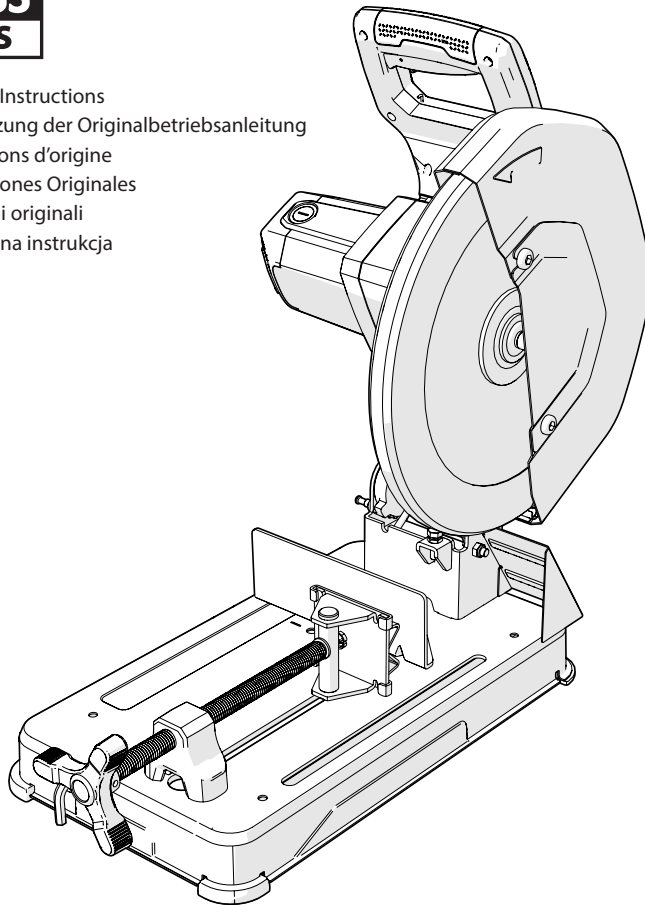

Originally written in UK English

Date Published: 05/07/2019

**(1.2) INTRODUCTION**  
**IMPORTANT**

Please read these operating and safety instructions carefully and completely.

For your own safety, if you are uncertain about any aspect of using this equipment please access the relevant Technical Helpline, the number of which can be found on the Evolution Power Tools website. We operate several Helplines throughout our worldwide organization, but Technical help is also available from your supplier.

**(1.3) CONTACT**

Web: [www.evolutionpowertools.com](http://www.evolutionpowertools.com)  
UK: [enquiries@evolutionpowertools.com](mailto:enquiries@evolutionpowertools.com)  
USA: [evolutioninfo@evolutionpowertools.com](mailto:evolutioninfo@evolutionpowertools.com)

**(1.4) WARRANTY**

Congratulations on your purchase of an Evolution Power Tools Machine. Please complete your product registration 'online' as explained in the registration leaflet included with this machine. This will enable you to validate your machine's warranty period via Evolutions website by entering your details and thus ensure prompt service if ever needed.

We sincerely thank you for selecting a product from Evolution Power Tools.

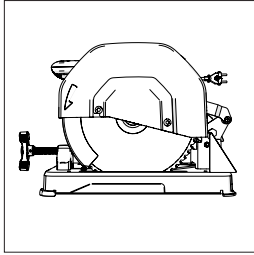

Fig. 1

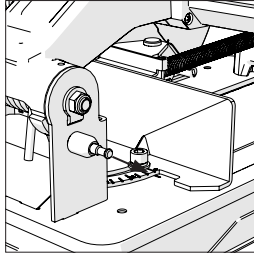

Fig. 2

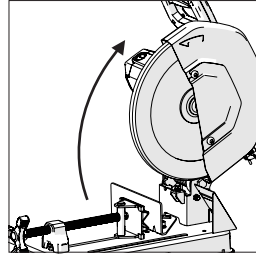

Fig. 3

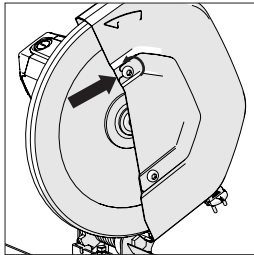

Fig. 4

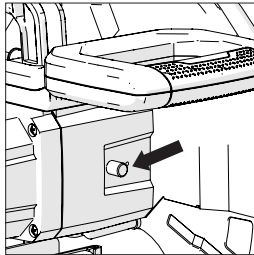

Fig. 5

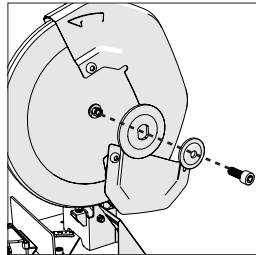

Fig. 6

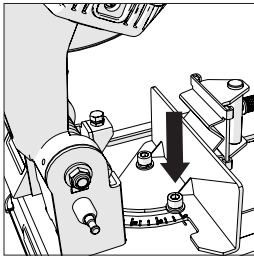

Fig. 7

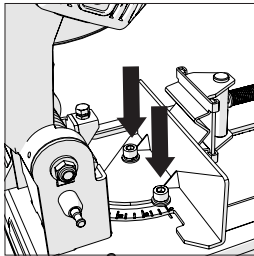

Fig. 8

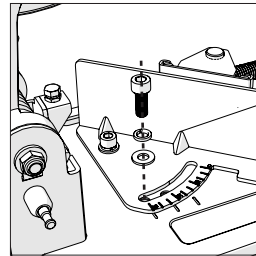

Fig. 9

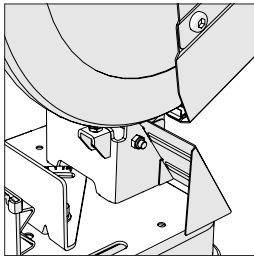

Fig. 10

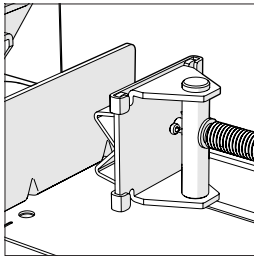

Fig. 11

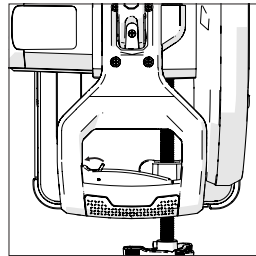
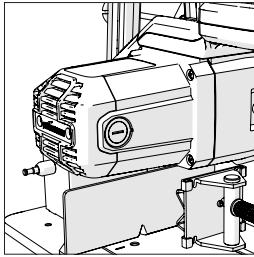
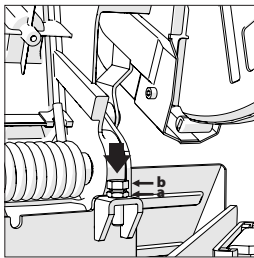

Fig. 12



**Fig. 13**



**Fig. 14**

SPECIFICATIONS		R355CPS	
MACHINE	METRIC	IMPERIAL	
Motor (UK/EU) 220V-240V ~ 50Hz	2200W		
Motor (UK) 110V ~ 50Hz	1600W		
Motor (USA) 120V ~ 60Hz	15A		
Motor (AUS) 240V ~ 50Hz	2200W		
Speed (No Load) @ 110V	1550 min <sup>-1</sup>	1550 rpm	
Speed (No Load) @ 120V	1450 min <sup>-1</sup>	1450 rpm	
Speed (No Load) @ 220-240V	1550 min <sup>-1</sup>	1550 rpm	
Weight (With Blade)	21.5 kg	47 lbs	
Power Cord	2 m	6 feet	
CUTTING CAPACITY			
Mild Steel Plate (Max. Thickness)	6mm	1/4"	
Stainless Steel Plate (Max. Thickness)	N/A	N/A	
Square Tube at 90°	120 x 120mm	4-3/4" x 4-3/4"	
Square Tube at 45°	89 x 89mm	3-1/2" x 3-1/2"	
Rectangle Tube at 90°	95 x 180mm	3-3/4" x 7-1/8"	
Rectangle Tube at 45°	78 x 110mm	3-1/8" x 4-3/8"	
Round Tube at 90°	Ø 130mm	Ø 5-1/8"	
Round Tube at 45°	Ø 105mm	Ø 4-1/8"	
Minimum Cut Off Piece Length	8mm	5/16"	
BLADE			
Diameter	355mm	14"	
Bore	25.4mm	1"	
Kerf	2.2mm	0-3/32"	
NOISE EMISSION DATA*			
Sound Pressure Level L <sub>PA</sub>	110V: 100,5dB(A), K=3dB(A) / 220-240V: 97,3dB(A), K=3dB(A)		
Sound Power Level L <sub>WA</sub>	110V: 111,5dB(A), K=3dB(A) / 220-240V: 108,3dB(A), K=3dB(A)		
MODELS			
United Kingdom	(230V) 083-0001, (110v) 083-0002		
United States	(120V) 083-0004		
Europe	(230V) 083-0003		
Australia	(230V) 083-0006		

**WARNING:** Due to the power input of this product on start up, voltage drops may occur and this can influence other equipment (e.g. dimming lights). So for technical reasons we advise, if the mains-impedance is  $Z_{max} < 0.264\Omega$ , these disturbances are not expected. If you require further clarification, you may contact your local power supply authority.

**POLARIZED PLUG**

**WARNING (USA ONLY):** To reduce the risk of electric shock, this equipment has a polarized plug (one blade is wider than the other). This plug will fit in a polarized outlet only one way. If the plug does not fit fully in the outlet, reverse the plug. If it still does not fit, contact a qualified electrician to install the proper outlet. Do not change the plug in any way.

**(1.6) VIBRATION**

**Note:** The vibration measurement was made under standard conditions in accordance with: EN 62841-1: 2015 & EN 62841-3-10:2015.

- The declared vibration total value(s) and the declared noise emission value(s) have been measured in accordance with a standard test method and may be used for comparing one tool with another;
- The declared vibration total value(s) and the declared noise emission value(s) may also be used in a preliminary assessment of exposure.

**WARNING:**

- that the vibration and noise emissions during actual use of the power tool can differ from the declared values depending on the ways in which the tool is used especially what kind of workpiece is processed; and
- of the need to identify safety measures to protect the operator that are based on an estimation of exposure in the actual conditions of use (taking account of all parts of the operating cycle such as the times when the tool is switched off and when it is running idle in addition to the trigger time).

**(1.7) WARNING:** When using this machine the operator can be exposed to high levels of vibration transmitted to the hand and arm. It is possible that the operator could develop "Vibration white finger disease" (Raynaud syndrome). This condition can reduce the sensitivity of the hand to temperature as well as producing general numbness. Prolonged or regular users of this machine should monitor the condition of their hands and fingers closely. If any of the symptoms become evident, seek immediate medical advice.

- The measurement and assessment of human exposure to hand-transmitted vibration in the workplace is given in: BS EN ISO 5349-1:2001 and BS EN ISO 5349-2:2002.
- Many factors can influence the actual vibration level during operation e.g. the work surfaces condition and orientation and the type and condition of the machine being used. Before each use, such factors should be assessed, and where possible appropriate working practices adopted.

**(1.8) LABELS & SYMBOLS**

**WARNING:** Do not operate this machine if warning and/or instruction labels are missing or damaged. Contact Evolution Power Tools for replacement labels.

**Note:** All or some of the following symbols may appear in the manual or on the product.

(1.9)

Symbol	Description
V	Volts
A	Amperes
Hz	Hertz
Min <sup>-1</sup> / RPM	Speed
~	Alternating Current
n <sub>0</sub>	No Load Speed
	Wear Safety Goggles
	Wear Ear Protection
	Wear Dust Protection
	Read Instructions
	Wear Protective Gloves
	Double Insulation Protection
	CE Certification
	ETL Intertek Certification
	Waste electrical and electronic equipment
	Warning
	(RCM) Regulatory Compliance Mark for electrical and electronic equipment. Australian/New Zealand Standard 5490

**(1.10) INTENDED USE OF THIS POWER TOOL**

**WARNING:** This product has been designed to be used with special Evolution blades. Only use accessories designed for use in this machine and/or those recommended specifically by Evolution Power Tools Ltd. When fitted with an appropriate blade this machine can be used to cut:

**Mild Steel  
Thin Steel  
Stainless Steel  
Aluminium  
Wood  
Masonry**

**Note:** Cutting galvanised steel may reduce blade life.

**(1.15) OUTDOOR USE**

**WARNING:** For your protection if this tool is to be used outdoors it should not be exposed to rain, or used in damp locations. Do not place the tool on damp surfaces. Use a clean, dry workbench if available. For added protection use a residual current device (R.C.D.) that will interrupt the supply if the leakage current to earth exceeds 30mA for 30ms. Always check the operation of the residual current device (R.C.D.) before using the machine.

If an extension cable is required it must be a suitable type for use outdoors and so labelled.

The manufacturers instructions should be followed when using an extension cable.

**(2.1) GENERAL POWER TOOL SAFETY INSTRUCTIONS**

(These General Power Tool Safety Instructions are as specified in EN 62841-1:2015 & EN 62841-3-10:2015.

**⚠ WARNING:** Read all safety warnings and instructions. Failure to follow the warnings and instructions may result in electric shock, fire and/ or serious injury.

Save all warnings and instructions for future reference. The term "power tool" in the warnings refers to your mains-operated (corded) power tool or battery-operated (cordless) power tool.

**(2.2) 1) General Power Tool**

**Safety Warnings [Work area safety]**

**a) Keep work area clean and well lit.**

Cluttered or dark areas invite accidents.

**b) Do not operate power tools in explosive atmospheres, such as in the presence of flammable liquids, gasses or dust.** Power tools create sparks which may ignite the dust or fumes.

**c) Keep children and bystanders away while operating power tool.** Distractions can cause

you to lose control.

**(2.3) 2) General Power Tool Safety Warnings [Electrical Safety]**

**a) Power tool plugs must match the outlet.**

Never modify the plug in any way. Do not use any adapter plugs with earthed (grounded) power tools. Unmodified plugs and matching outlets will reduce the risk of electric shock.

**b) Avoid body contact with earthed or grounded surfaces, such as pipes, radiators, ranges and refrigerators.** There is an increased risk of electric shock if your body is earthed or grounded.

**c) Do not expose power tools to rain or wet conditions.** Water entering a power tool will increase the risk of electric shock.

**d) Do not abuse the cord. Never use the cord for carrying, pulling or unplugging the power tool.** Keep cord away from heat, oil, sharp edges or moving parts. Damaged or entangled cords increase the risk of electric shock.

**e) When operating a power tool outdoors, use an extension cord suitable for outdoor use.**

Use of a cord suitable for outdoor use reduces the risk of electric shock.

**f) If operating a power tool in a damp location is unavoidable, use a residual current device (RCD) protected supply.**

Use of an RCD reduces the risk of electric shock.

**(2.4) 3) General Power Tool Safety Warnings [Personal Safety].**

**a) Stay alert, watch what you are doing and use common sense when operating a power tool.** Do not use a power tool while you are tired or under the influence of drugs, alcohol or medication. A moment of inattention while operating power tools may result in serious personal injury.

**b) Use personal protective equipment.** Always wear eye protection. Protective equipment such as dust masks, non-skid safety shoes, hard hat or hearing protection used for appropriate conditions will reduce personal injuries.

**c) Prevent unintentional starting.** Ensure the switch is in the off-position before connecting to power source and or battery pack, picking up or carrying the tool. Carrying power tools with your finger on the switch or energising the power tools that have the switch on invites accidents.

**d) Remove any adjusting key or wrench before turning the power tool on.** A wrench or key left attached to a rotating part of a power tool may result in personal injury.

**e) Do not overreach. Keep proper footing and balance at all times.** This enables better control of the power tool in unexpected situations.

**f) Dress properly.** Do not wear loose clothing or jewellery. Keep your hair, clothing and gloves away from moving parts. Loose clothes, jewellery or long hair can be caught in moving parts.

**g) If devices are provided for the connection of dust extraction and collection facilities, ensure that these are connected and properly**

**used.** Use of dust collection can reduce dust-related hazards.

**h) Do not let familiarity gained from frequent use of tools allow you to become complacent and ignore tool safety principles.** A careless action can cause severe injury within a fraction of a second.

**(2.5) 4) General Power Tool Safety Warnings [Power tool use and care].**

**a) Do not force the power tool.** Use the correct power tool for your application. The correct power tool will do the job better and safer at a rate for which it was designed.

**b) Do not use the power tool if the switch does not turn it on or off.** Any power tool that cannot be controlled with the switch is dangerous and must be repaired.

**c) Disconnect the power tool from the power source and/or battery pack from the power tool before making any adjustments, changing accessories, or storing power tools.** Such preventative safety measures reduce the risk of starting the power tool accidentally.

**d) Store idle power tools out of the reach of children and do not allow persons unfamiliar with the power tool or these Instructions to operate the power tool.** Power tools are dangerous in the hands of untrained users.

**e) Maintain power tools.** Check for misalignment or binding of moving parts, breakage of moving parts and any other condition that may affect the power tools operation. If damaged, have the power tool repaired before use. Many accidents are caused by poorly maintained power tools.

**f) Keep cutting tools sharp and clean.** Properly maintained cutting tools with sharp cutting edges are less likely to bind and are easier to control.

**g) Use the power tool, accessories and tool bits etc. in accordance with these instructions, taking into account the working conditions and the work to be performed.** Use of the power tool for operations different from those intended could result in a hazardous situation.

**h) Keep handles and grasping surfaces dry, clean and free from oil and grease.** Slippery handles and grasping surfaces do not allow for safe handling and control of the tool in unexpected situations.

**(2.6) 5) General Power Tool Safety Warnings [Service]**

**a) Have your power tool serviced by a qualified repair person using only identical replacement parts.** This will ensure that the safety of the power tool is maintained.

**(2.7) HEALTH ADVICE**

**WARNING:** When using this machine, dust particles may be produced. In some instances, depending on the materials you are working with, this dust can be particularly

harmful. If you suspect that paint on the surface of material you wish to cut contains lead, seek professional advice. Lead based paints should only be removed by a professional and you should not attempt to remove it yourself.

Once the dust has been deposited on surfaces, hand to mouth contact can result in the ingestion of lead. Exposure to even low levels of lead can cause irreversible brain and nervous system damage. The young and unborn children are particularly vulnerable.

You are advised to consider the risks associated with the materials you are working with and to reduce the risk of exposure.

As some materials can produce dust that may be hazardous to your health, we recommend the use of an approved face mask with replaceable filters when using this machine.

**You should always:**

- Work in a well-ventilated area.
- Work with approved safety equipment, such as dust masks that are specially designed to filter microscopic particles.

**(2.8) WARNING:** The operation of any power tool can result in foreign objects being thrown towards your eyes, which could result in severe eye damage. Before beginning power tool operation, always wear safety goggles or safety glasses with side shield or a full face shield where necessary.

**(3.0) Cut-off machine safety warnings**

**a) Position yourself and bystanders away from the plane of the rotating wheel.** The guard helps to protect the operator from broken wheel fragments and accidental contact with wheel.

**b) Use only bonded reinforced or diamond cut-off wheels for your power tool.** Just because an accessory can be attached to your power tool, it does not assure safe operation. Use only Evolution carbide tipped blades when cutting woods, metals and plastics or Evolution diamond blades when cutting stone or masonry with your power tool.

**NOTE:** The wording "bonded reinforced" or "diamond" is used as applicable depending on the designation of the tool.

**c) The rated speed of the accessory must be at least equal to the maximum speed marked on the power tool.** Accessories running faster than their rated speed can break and fly apart.

**d) Wheels must be used only for recommended applications.** For example: do not grind with the side of a cut-off wheel. Abrasive cut-off wheels are intended for peripheral grinding, side forces applied to these wheels may cause them to shatter.

**e) Always use undamaged wheel flanges that are of correct diameter for your selected wheel.** Proper wheel flanges support

the wheel thus reducing the possibility of wheel breakage.

**f) The outside diameter and the thickness of your accessory must be within the capacity rating of your power tool.** Incorrectly sized accessories cannot be adequately guarded or controlled.

**g) The arbour size of wheels and flanges must properly fit the spindle of the power tool.** Wheels and flanges with arbour holes that do not match the mounting hardware of the power tool will run out of balance, vibrate excessively and may cause loss of control.

**h) Do not use damaged wheels.** Before each use, inspect the wheels for chips and cracks. If the power tool or wheel is dropped, inspect for damage or install an undamaged wheel. After inspecting and installing the wheel, position yourself and bystanders away from the plane of the rotating wheel and run the power tool at maximum no load speed for one minute. Damaged wheels will normally break apart during this test time.

**i) Wear personal protective equipment.** Depending on application, use face shield, safety goggles or safety glasses. As appropriate, wear dust mask, hearing protectors, gloves and shop apron capable of stopping small abrasive or workpiece fragments. The eye protection must be capable of stopping flying debris generated by various operations. The dust mask or respirator must be capable of filtering particles generated by your operation. Prolonged exposure to high intensity noise may cause hearing loss.

**j) Keep bystanders a safe distance away from work area.** Anyone entering the work area must wear personal protective equipment. Fragments of workpiece or of a broken wheel may fly away and cause injury beyond immediate area of operation.

**k) Position the cord clear of the spinning accessory.** If you lose control, the cord may be cut or snagged and your hand or arm may be pulled into the spinning wheel.

**l) Regularly clean the power tool's air vents.** The motor's fan can draw the dust inside the housing and excessive accumulation of powdered metal may cause electrical hazards.

**m) Do not operate the power tool near flammable materials.** Do not operate the power tool while placed on a combustible surface such as wood. Sparks could ignite these materials.

**n) Do not use accessories that require liquid coolants.** Using water or other liquid coolants may result in electrocution or shock.

**(3.1) Maintain a firm grip on the power tool and position your body and arm to allow you to resist kickback forces.** The operator can control upward kickback forces, if proper precautions are taken.

**b) Do not position your body in line with the**

**rotating wheel.** If kickback occurs, it will propel the cutting unit upwards toward the operator.

**c) Do not attach a saw chain, woodcarving blade, segmented diamond wheel with a peripheral gap greater than 10mm or toothed saw blade.** Such blades create frequent kickback and loss of control.

**d) Do not "jam" the wheel or apply excessive pressure.** Do not attempt to make an excessive depth of cut. Overstressing the wheel increases the loading and susceptibility to twisting or binding of the wheel in the cut and the possibility of kickback or wheel breakage.

**e) When the wheel is binding or when interrupting a cut for any reason, switch off the power tool and hold the cutting unit motionless until the wheel comes to a complete stop.** Never attempt to remove the wheel from the cut while the wheel is in motion otherwise kickback may occur. Investigate and take corrective action to eliminate the cause of wheel binding.

**f) Do not restart the cutting operation in the workpiece.** Let the wheel reach full speed and carefully re-enter the cut. The wheel may bind, walk up or kickback if the power tool is restarted in the workpiece.

**g) Support any oversized workpiece to minimize the risk of wheel pinching and kickback.** Large workpieces tend to sag under their own weight. Supports must be placed under the workpiece near the line of cut and near the edge of the workpiece on both sides of the wheel.

### **(3.2) Causes and operator prevention of kickback:**

Kickback is a sudden reaction to a pinched, bound or misaligned saw blade, causing an uncontrolled saw to lift up and out of the workpiece toward the operator:

- 1. When the blade is pinched or bound tightly by the kerf closing down, the blade stalls and the motor reaction drives the unit rapidly back toward the operator;**
- 2. If the blade becomes twisted or misaligned in the cut, the teeth at the back edge of the blade can dig into the top surface of the workpiece causing the blade to climb out of the kerf and jump back towards the operator.**

**(3.3) Kickback is the result of saw misuse and/or incorrect operating procedures or conditions and can be avoided by taking proper precautions as given below.**

**a) Maintain a firm grip with both hands on the saw and position your arms to resist kickback forces.** Position your body to either side of the blade, but not in line with the blade. Kickback could cause the saw to jump backwards, but kickback forces can be controlled by the



operator, if proper precautions are taken.

**b) If the blades are binding, or when interrupting a cut for any reason, release the trigger and hold the saw motionless in the material until the blade comes to a complete stop.** Never attempt to remove the saw from the work or pull the saw backward while the blade is in motion or kickback may occur. Investigate and take corrective actions to eliminate the cause of blade binding.

**c) When restarting a saw in the workpiece, centre the saw blade in the kerf and check that saw teeth are not engaged into the material.** If saw blade is binding, it may walk up or kickback from the workpiece as the saw is restarted.

**d) Support large panels to minimise the risk of blade pinching and kickback.** Large panels tend to sag under their own weight. Supports must be placed under the panel on both sides, near the line of cut and near the edge of the panel.

**e) Blade depth and bevel adjusting locking levers must be tight and secure before making a cut.** If the blade adjustment shifts while cutting it may cause binding and kickback.

**f) Do not use dull or damaged blades.** Unsharpened or improperly set blades produce a narrow kerf causing excessive friction, blade binding and kickback.

**g) Use extra caution when making a "plunge cut" into existing walls or other blind areas.** The protruding blade may cut objects that can cause kickback.

**h) Check lower guard for proper closing before each use.** Do not operate the saw if lower guard does not move freely and close instantly. Never clamp or tie the lower guard into the open position. If saw is accidentally dropped, lower guard may be bent. Raise the lower guard with the retracting handle and make sure it moves freely and does not touch the blade or any other part, in all angles and depths of cut.

**i) Check the operation of the lower guard spring. If the guard and the spring are not operating properly, they must be serviced before use.** Lower guard may operate sluggishly due to damaged parts, gummy deposits, or a build-up of debris.

**j) Lower guard may be retracted manually only for special cuts such as "plunge cuts" and "compound cuts."** Raise lower guard by retracting handle and as soon as blade enters the material, the lower guard must be released. For all other sawing, the lower guard should operate automatically.

**k) Always observe that the lower guard is covering the blade before placing saw down on a bench or the floor.** An unprotected, coasting blade will cause the saw to walk backwards, cutting whatever is in its path. Be aware of the time it takes for the blade to stop after switch is released.

(3.4) **WARNING:** If any parts are missing, do not operate your machine until the missing parts are replaced. Failure to follow this rule could result in serious personal injury.

#### ADDITIONAL WARNINGS

- 1. Keep guards in place** and in working order.
- 2. Remove adjusting keys and wrenches.** Form habit of checking to see that keys and adjusting wrenches are removed from tool before turning it on.
- 3. Keep work area clean.** Cluttered areas and benches invite accidents.
- 4. Don't use in dangerous environment.** Don't use power tools in damp or wet locations, or expose them to rain. Keep work area well lit.
- 5. Keep children away.** All visitors should be kept safe distance from work area.
- 6. Make workshop child proof** with padlocks, master switches, or by removing starter keys.
- 7. Don't force the tool.** It will do the job better and safer at the rate for which it was designed.
- 8. Use the right tool.** Don't force the tool or attachment to do a job for which it was not designed.
- 9. Use proper extension cord.** Make sure your extension cord is in good condition. When using an extension cord, be sure to use one heavy enough to carry the current your product will draw. An undersized cord will cause a drop in line voltage resulting in loss of power and overheating. The table on the next page shows the correct size to use depending on cord length and nameplate ampere rating. If in doubt, use the next heavier gauge. The smaller the gauge number, the heavier the cord.
- 10. Wear proper apparel** do not wear loose clothing, gloves, neckties, rings, bracelets, or other jewellery which may get caught in moving parts. Nonslip footwear is recommended. Wear protective hair covering to contain long hair.
- 11. Always use safety glasses.** Also use face or dust mask if cutting operation is dusty. Everyday eyeglasses only have impact resistant lenses, they are not safety glasses.
- 12. Secure work.** Use clamps or a vise to hold work when practical. It's safer than using your hand and it frees both hands to operate tool.
- 13. Don't overreach.** Keep proper footing and balance at all times.
- 14. Maintain tools with care.** Keep tools sharp and clean for best and safest performance. Follow instructions for lubricating and changing accessories.
- 15. Disconnect tools** before servicing; when changing accessories, such as blades, bits, cutters, and the like.
- 16. Reduce the risk of unintentional starting.** Make sure switch is in off position before plugging in.
- 17. Use recommended accessories.** Consult the owner's manual for recommended accessories. The use of improper accessories may

cause risk of injury to persons.

**18. Never stand on the tool** serious injury could occur if the tool is tipped or if the cutting tool is unintentionally contacted.

**19. Check damaged parts.** Before further use of the tool, a guard or other part that is damaged should be carefully checked to determine that it will operate properly and perform its intended function - check for alignment of moving parts, binding of moving parts, breakage of parts, mounting, and any other conditions that may affect its operation. A guard or other part that is damaged should be properly repaired or replaced.

**20. Direction of feed.** Feed work into a blade or cutter against the direction of rotation of the blade or cutter only.

**21. Never leave tool running unattended.** Turn power off. Don't leave the tool until it comes to a complete stop.

**(4.1) GETTING STARTED - UNPACKING**

**Caution:** This packaging contains sharp objects. Take care when unpacking. Remove the machine, together with the accessories supplied from the packaging. Check carefully to ensure that the machine is in good condition and account for all the accessories listed in this manual. Also make sure that all the accessories are complete.

If any parts are found to be missing, the machine and its accessories should be returned together in their original packaging to the retailer.

Do not throw the packaging away; keep it safe throughout the guarantee period. Dispose of the packaging in an environmentally responsible manner. Recycle if possible. Do not let children play with empty plastic bags due to the risk of suffocation.

**SERIAL NO. / BATCH CODE**

The serial number can be found on the motor housing of the machine. For instructions on how to identify the batch code, please contact the Evolution Power Tools helpline or go to: [www.evolutionpowertools.com](http://www.evolutionpowertools.com)

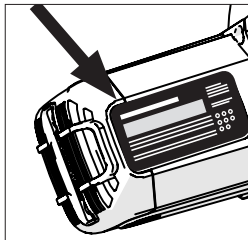

**(4.2) ITEMS SUPPLIED**

Description	Quantity
R355CPS Saw	1
Instruction Manual	1
14" (355mm) Multi-Material TCT Blade	1
Hex Key 8mm (Blade Change)	1
V-Block	1

**(4.4) REPLACEMENT BLADES**

Description	Part No
14" (355mm) Multi-Material Cutting TCT Blade	(UK/EU) RAGEBLADE-355MULTI (USA) RAGE355BLADE
14" (355mm) Diamond Blade	(UK/EU) RAGEBLADE-355DIAMOND (USA) 14BLADEDM
14" (355mm) Mild Steel Cutting Blade	(UK/EU) 66TBLADE (USA) 14BLADEST
14" (355mm) Stainless Steel Cutting Blade	(UK/EU) 90TBLADE (USA) 14BLADESS
14" (355mm) Thin Steel Cutting Blade	(UK/EU) EVO-BLADE355TS (USA) 14BLADETS
14" (355mm) Aluminium/Aluminum Cutting Blade	(UK/EU) 80TBLADE14 (USA) 14BLADEAL
14" (355mm) Wood Cutting Blade	(USA) 14BLADEWD
15" (380mm) Mild Steel Cutting Blade	(USA) 15BLADEST

**NOTE:** This machine is supplied with 2 accessories. The 8mm hex key should be kept in the dedicated tool storage located in the front of the base when not in use. The V-block adaptor should be used where possible, and kept safely away from the machine when not in use.

**MACHINE OVERVIEW**

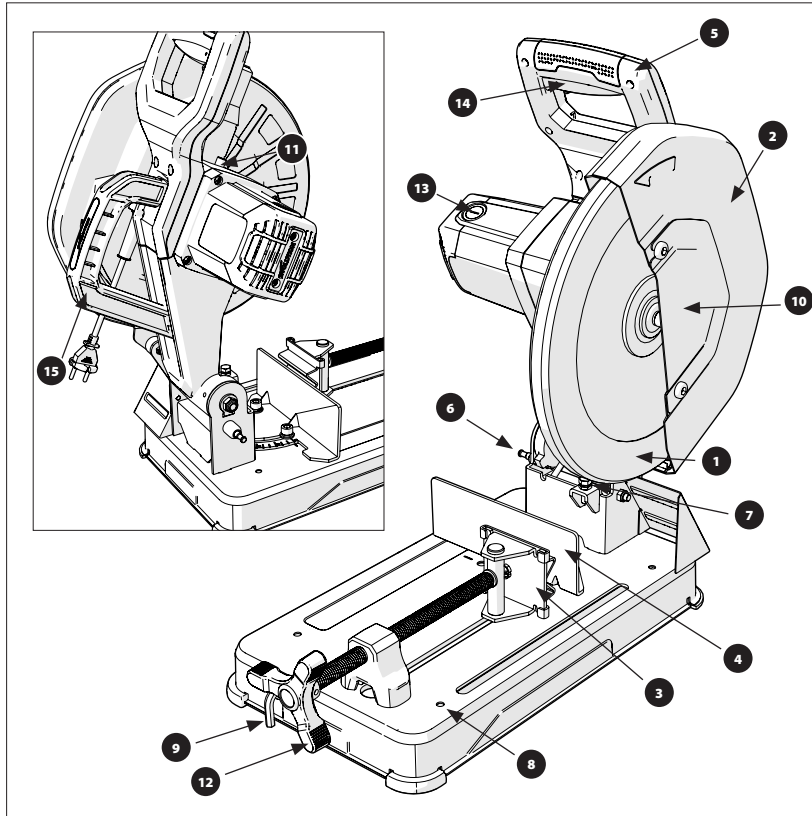

- |                                 |                               |
|---------------------------------|-------------------------------|
| 1. LOWER BLADE GUARD            | 13. CARBON BRUSHES ACCESS CAP |
| 2. UPPER BLADE GUARD            | 14. ON/OFF TRIGGER SWITCH     |
| 3. FRONT SWIVELLING VICE JAW    | 15. CARRY HANDLE              |
| 4. REPOSITIONABLE REAR VICE JAW |                               |
| 5. CUTTING HANDLE               |                               |
| 6. CUTTING HEAD HOLD DOWN PIN   |                               |
| 7. TRAVEL STOP ADJUSTMENT SCREW |                               |
| 8. WORK BENCH MOUNTING HOLES X4 |                               |
| 9. BLADE CHANGE HEX KEY         |                               |
| 10. BLADE ARBOR GUARD           |                               |
| 11. ARBOR LOCK BUTTON           |                               |
| 12. VICE HANDLE                 |                               |

### (5.5) ASSEMBLY & PREPARATION

#### PERMANENTLY MOUNTING A CHOP SAW

**WARNING:** Only attempt the following procedures with the machine disconnected from the mains power supply.

The base on this chop saw has four mounting holes (in the corners) through which suitable bolts (not supplied) can be placed to secure the machine.

Site the machine giving consideration to the following guidelines:

- To avoid injury from flying debris, position the saw so that other people or bystanders cannot stand too close (or behind) it.
- Locate the saw on a firm, level surface where there is plenty of room for handling and properly supporting the workpiece.
- Ensure that the workbench or other supporting structure is firm and stable and does not 'rock'.
- Ensure that the power cord cannot become entangled with any part of the machine during cutting operations.
- Ensure that the power cord is routed in such a way that it does not pose a trip (or any other type) of hazard to the operator or any bystanders.

#### TRANSPORTING THE SAW

Only transport these machines with the Cutting Head in the locked down position (**Fig. 1**) and the Locking Pin fully engaged in its socket.

#### UNLOCKING THE CUTTING HEAD

**NOTE:** We recommend that the operator keep hold of the cutting handle throughout this process to ensure a controlled transition of the cutting head to the upper position.

- Gently press down on the Cutting Handle. Pull out the Locking Pin. (**Fig. 2**) Allow the Cutting Head to rise to its upper position (**Fig. 3**).

#### REMOVING OR INSTALLING A BLADE

**WARNING:** Only use genuine Evolution blades designed for this machine - **see page 10**

It is recommended that the operator considers wearing protective gloves when handling the

blade during installation or when changing the machines blade.

#### REMOVING A BLADE:

- Ensure that the Cutting Head is in its upper position.
- Using the Hex Key supplied, loosen the front arbor cover bolt and rotate the arbor cover out of the way. (**Fig. 4**).
- Press the arbor lock button (labelled) (**Fig. 5**) and use the supplied hex key to remove the blade bolt. The blade may rotate slightly until the arbor lock engages.
- Remove the arbor bolt, washer and outer blade flange. (**Fig. 6**).
- Open the blade guard and carefully remove the old blade. Leave the inner blade flange in place.

#### INSTALLING A BLADE:

- Install the new blade, ensuring the directional arrow on the blade matches the direction of the arrow on the upper blade guard.
- Allow the blade guard to close and refit the outer blade flange and washer.
- Partially refit the arbor bolt, press the arbor lock button and fully tighten with the supplied hex key.

After replacing a blade, always run the machine, without load to ensure the blade is seated correctly.

#### CUTTING ANGLE ADJUSTMENT

##### TO ANGLE THE REAR VICE JAW:

- Loosen the fence securing bolt (**Fig. 7**)
- Rotate the fence to the desired angle and retighten the bolt.

##### TO REMOVE THE REAR VICE JAW:

Completely remove fence securing bolts and washers. (**Fig. 8**)

- Completely remove both fence securing bolts, washer and spacer (**Fig. 9**) that secure the rear vice jaw to the machines base.
- Place the vice jaw into its new service position.
- Refit the fence securing bolts, washers and spacer.

#### CHIP COLLECTION

A specially shaped steel shield (**Fig. 10**) prevents the cut debris from being expelled forcefully from the machine.

The accumulated chippings behind the machine will need to be removed from on a regular basis.

**WARNING:** Some of the chippings may be sharp, or in other ways pose a hazard to the operator. It may be necessary for the operator to wear suitable PPE.

Dispose of the collected chippings in an environmentally responsible way.

**WARNING:** Only clear chippings from the machine with the machine disconnected from the mains power supply.

### OPERATING ADVICE (PRE OPERATION CHECKS)

**NOTE:** As all operating environments are unique and diverse, Evolution Power Tools offers the following general advice on safe operational procedures and practices for consideration by the operator.

This advice cannot be exhaustive as Evolution has no influence on the type of workshops or working environments in which these machines may be used.

We recommend that the operator seeks advice from a competent authority or the workshop supervisor if they are at unsure about any aspect of using these machines.

It is important that routine safety checks are carried out (at each time of usage) before the operator uses the machine.

**WARNING:** These pre-use safety checks should be carried out with the machine disconnected from the mains power supply.

- Check that all safety guards are operating correctly, and that all adjustment handles/screws are securely tightened.
- Check that the blade is secure and installed correctly. Also check that it is the correct blade for the material being cut.
- Check the security of the workpiece in the machine.
- Check the integrity of the power cord and its position and routing.

### PPE

The operator should wear all relevant PPE (**Personal Protection Equipment**) necessary for the task ahead. This could include safety glasses, dust masks, safety shoes etc.

### PREPARING TO MAKE A CUT

**WARNING:** Do not overreach. Keep good footing and balance. Stand to one side so that your face

and body are out of line of a possible kickback.

**WARNING: Freehand** cutting is a major cause of accidents and **should not be attempted.**

- Open the vice and position the workpiece as required. Rotate the vice handle clockwise until the workpiece is securely clamped. Check that the workpiece cannot move before making the cut.
- The machines base should be clean and free from any 'swarf' or sawdust etc. before the workpiece is clamped into position.
- Ensure that the workpiece is firmly secured in the vice.
- Ensure that the 'cut-off' material is free to move sideways away from the blade when the cut is completed.
- Ensure that the 'cut-off' piece cannot become 'jammed' in any other part of the machine.
- Do not use these saws to cut small pieces.

If the workpiece being cut could cause your hand or fingers to come within 150mm of the saw blade, the workpiece is too small.

Angles should be clamped in an inverted position. The supplied 'V' block (**Fig. 11**) can be attached to a vice jaw to provide increased clamping contact of (particular tubular) round, angle and some square or rectangular section workpieces.

### THE ON/OFF TRIGGER SWITCH

These models are equipped with a none latching safety start trigger switch.

### TO START THE MOTOR:

- Push in the safety lock on the left side of the trigger switch to the left (**Fig. 12**).
- Depress the main trigger switch.

**WARNING:** Never start the saw with the cutting edge of the saw blade in contact with the workpiece surface.

### MAKING A CUT

- With the Cutting Head in the upper position, switch on the motor and allow it to reach full operational speed.
- Gently lower the Cutting Head to the material and use light pressure at first to prevent the blade from grabbing. Do not 'force' the machine. Let the saw blade do the work.
- Cutting performance will not improve by applying undue pressure on the machine, and doing so may cause blade and motor life to be reduced.

- Reduce the pressure as the blade begins to exit the material.

On completion of a cut release the ON/OFF trigger switch to turn off the motor.

- Allow the Cutting Head to return to its upper position.
- Only remove your hands, or the workpiece from the machine, after the motor has completely stopped and the stationary blade is covered by the lower blade guard.

**WARNING:** These machines must never be used to cut Asbestos or any material that contains, or is suspected to contain, Asbestos. Consult/inform the relevant authorities, and seek additional guidance if Asbestos contamination is suspected.

#### MAINTENANCE & ADJUSTMENTS

**NOTE:** Any maintenance must be carried out with the machine switched off and disconnected from the mains power supply.

- Check on a regular basis that all safety features and guards etc are operating correctly.
- All motor bearings in this machine are lubricated for life. No further lubrication is required.
- Use a clean, slightly damp cloth to clean the plastic parts of the machine. Do not use solvents or similar products which could damage the plastic parts.
- The machines air vents should be cleaned using compressed dry air only.

#### CHECKING/REPLACING THE CARBON BRUSHES

Excessive sparking may indicate the presence of dirt in the motor or worn out carbon brushes. Disconnect the machine from the power supply before attempting to check or replace the Carbon Brushes.

Replace both carbon brushes if either has less than 6mm length of carbon remaining, or if the spring or wire is damaged or burned.

#### TO REMOVE THE BRUSHES:

- Unscrew the plastic caps found at the back of the motor (**Fig. 13**). Be careful as the caps are spring-loaded.
- Withdraw the brushes with their springs.
- If replacement is necessary renew the brushes and replace the caps.

Used but serviceable brushes can be replaced, but only as long as they are returned to the same position, and inserted the same way round, as they were removed from the machine.

- Run new brushes without load for approximately 5 minutes. This will help the bedding-in process.

#### CUTTING HEAD TRAVEL ADJUSTMENT

To prevent the blade from contacting any part of the machines metal base, the downward travel of the Cutting Head can be adjusted.

Lower the Cutting Head and check for any blade contact with the machines base.

If the downward travel of the Cutting Head needs to be adjusted:

- Loosen the locknut on the downward travel stop screw. (**Fig 14a**)
- Turn the adjusting screw (**Fig 14b**) out (counter-clockwise) to decrease the downwards travel of the Cutting Head.
- Turn the adjusting screw in (clockwise) to increase the downwards travel of the Cutting Head.
- Tighten the adjustment screw locknut when satisfactory downward travel of the Cutting Head is achieved.

#### ENVIRONMENTAL PROTECTION

Waste electrical products should not be disposed of with household waste. Please recycle where facilities exist.

Check with your Local Authority or retailer for recycling advice.



**EC DECLARATION OF CONFORMITY**



**The manufacturer of the product covered by this Declaration is:**

**UK:** Evolution Power Tools Ltd. Venture One, Longacre Close, Holbrook Industrial Estate, Sheffield, S20 3FR.

**FR:** Evolution Power Tools SAS. 61 Avenue Lafontaine, 33560, Carbon-Blanc, Bordeaux, France.

The manufacturer hereby declares that the machine as detailed in this declaration fulfils all the relevant provisions of the Machinery Directive and other appropriate directives as detailed below. The manufacture further declares that the machine as detailed in this declaration, where applicable, fulfils the relevant provisions of the Essential Health and Safety requirements.

**The Directives covered by this Declaration are as detailed below:**

<b>2006/42/EC.</b>	Machinery Directive.
<b>2014/30/EU.</b>	Electromagnetic Compatibility Directive.
<b>2011/65/EU &amp; 2015/863/EU</b>	The Restriction of the Use of certain Hazardous Substances in Electrical Equipment (RoHS) Directive.
<b>2002/96/EC as amended by 2003/108/EC.</b>	The Waste Electrical and Electronic Equipment (WEEE) Directive.

**And is in conformity with the applicable requirements of the following documents:**

**EN 62841-1: 2015 • EN 62841-3-10:2015/A11:2017 • EN ISO 12100: 2010 • EN 55014-1: 2017  
EN 55014-2: 2015 • EN 61000-3-11: 2000 • EN 50581:2012**

**Product Details**

Description: R355CPS 355mm (14") MULTI-MATERIAL CHOP SAW

Evolution Model No: R355CPS: UK 230V: 083-0001, UK 110V: 083-0002, EU 230V: 083-0003

Brand Name: EVOLUTION

Voltage: 110v, 220 - 240v ~ 50Hz

Input: 110v - 1800W, 220-240v - 2200W

The technical documentation required to demonstrate that the product meets the requirements of directive has been compiled and is available for inspection by the relevant enforcement authorities, and verifies that our technical file contains the documents listed above and that they are the correct standards for the product as detailed above.

**Name and address of technical documentation holder.**

Signed:  Print: Barry Bloomer - Supply Chain & Procurement Director  
Date: 14/06/2019

**UK:** Evolution Power Tools Ltd. Venture One, Longacre Close, Holbrook Industrial Estate, Sheffield, S20 3FR.

**FR:** Evolution Power Tools SAS. 61 Avenue Lafontaine, 33560, Carbon-Blanc, Bordeaux, France.

**(1.2) EINLEITUNG****WICHTIG**

Lesen Sie diese Betriebs- und Sicherheitsanweisungen bitte sorgfältig und vollständig durch.

Sollten Sie sich hinsichtlich der Anwendung des Elektrowerkzeugs unsicher fühlen, kontaktieren Sie zu Ihrer eigenen Sicherheit unsere technische Helpline, deren Nummer auf der Website von Evolution Power Tools zu finden ist. Wir bieten weltweit eine Vielzahl von Helplines an. Technische Hilfe ist jedoch auch über Ihren Einzelhändler verfügbar.

**(1.3) KONTAKT**

Web: [www.evolutionpowertools.com](http://www.evolutionpowertools.com)

GB: [enquiries@evolutionpowertools.com](mailto:enquiries@evolutionpowertools.com)

USA: [evolutioninfo@evolutionpowertools.com](mailto:evolutioninfo@evolutionpowertools.com)

**(1.4) GARANTIE**

Wir gratulieren Ihnen zum Kauf einer Evolution Power Tools-Maschine. Folgen Sie den Anweisungen des beiliegenden Merkblattes zur Registrierung und registrieren Sie Ihr Produkt „online“. Hierdurch aktivieren Sie die Garantiefrist Ihrer Maschine über die Evolution-Website. Geben Sie zu diesem Zweck einfach Ihre Kontaktdaten ein und sichern Sie sich einen schnellen Kundenservice, wann immer Sie ihn brauchen.

Wir danken Ihnen, dass Sie sich für ein Produkt von Evolution Power Tools entschieden haben.





Abb. 1



Abb. 2

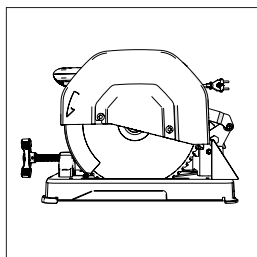

Abb. 3

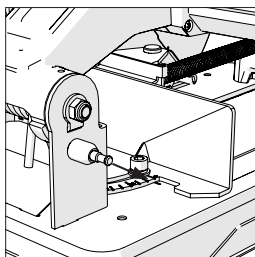

Abb. 4

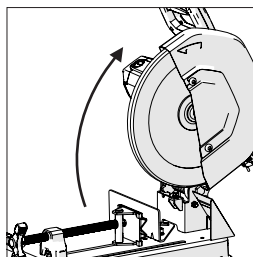

Abb. 5

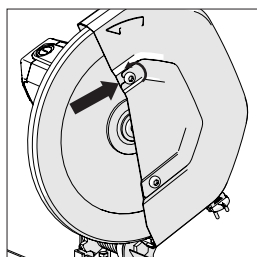

Abb. 6

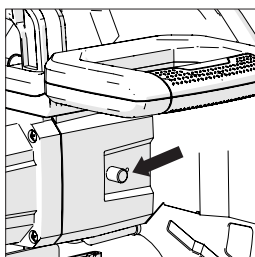

Abb. 7

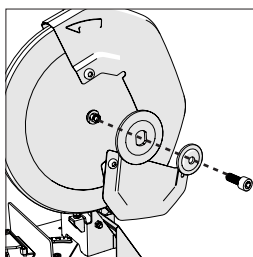

Abb. 8

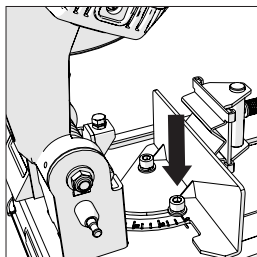

Abb. 9

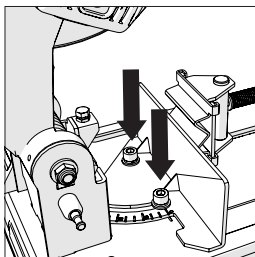

Abb. 10

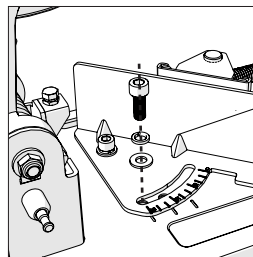

Abb. 11

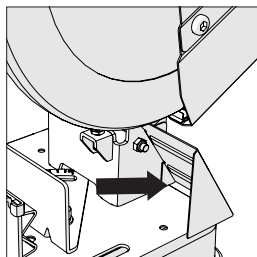

Abb. 12

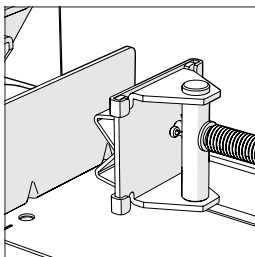

Abb. 13

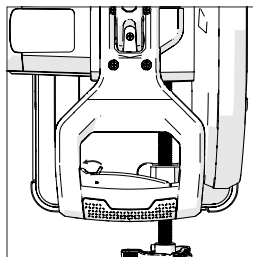

Abb. 14

TECHNISCHE DATEN		R355CPS	
MASCHINE	METRISCH	IMPERIAL	
Elektromotor (GB/EU) 220 V~240 V, ~ 50 Hz	2200 W		
Elektromotor (GB), 110 V, ~ 50 Hz	1600 W		
Elektromotor (USA), 120 V, ~ 60 Hz	15 A		
Elektromotor (AUS), 240 V, ~ 50 Hz	2200 W		
(Leerlauf-)Geschwindigkeit @ 110 V	1550 min <sup>-1</sup>	1550 Umdrehungen pro Minute	
(Leerlauf-)Geschwindigkeit @ 120 V	1450 min <sup>-1</sup>	1450 Umdrehungen pro Minute	
(Leerlauf-)Geschwindigkeit @ 220-240 V	1550 min <sup>-1</sup>	1550 Umdrehungen pro Minute	
Gewicht (mit Sägeblatt)	21,5 kg	47 Pfund	
Stromkabel	2 m	6 Fuß	
SCHNITTELEISTUNGEN			
Baustahlplatte (max. Stärke)	6 mm	1/4"	
Edelstahlplatte (max. Stärke)	k. A.	k. A.	
Vierkanrohr, 90°	120 x 120 mm	4-3/4" x 4-3/4"	
Vierkanrohr, 45°	89 x 89 mm	3-1/2" x 3-1/2"	
Rechteckiges Rohr 90°	95 x 180 mm	3-3/4" x 7-1/8"	
Rechteckiges Rohr 45°	78 x 110 mm	3-1/8" x 4-3/8"	
Rundes Rohr 90°	Ø 130 mm	Ø 5-1/8"	
Rundes Rohr 45°	Ø 105 mm	Ø 4-1/8"	
Mindestlänge des abgeschnittenen Stücks	8 mm	5/16"	
BLATT			
Durchmesser	355 mm	14"	
Bohrung	25,4 mm	1"	
Schnittfuge	2,2 mm	0-3/32"	
LÄRMBEZOGENE DATEN*			
Schalldruckpegel L <sub>WA</sub>	110V: 100,5dB(A), K=3dB(A) / 220-240V: 97,3dB(A), K=3dB(A)		
Schalleistungspegel L <sub>WA</sub>	110V: 111,5dB(A), K=3dB(A) / 220-240V: 108,3dB(A), K=3dB(A)		
MODELLE			
Vereinigtes Königreich	(230 V) 083-0001, (110 v) 083-0002		
Vereinigte Staaten	(120 V) 083-0004		
Europa	(230 V) 083-0003		
Australien	(230 V) 083-0006		

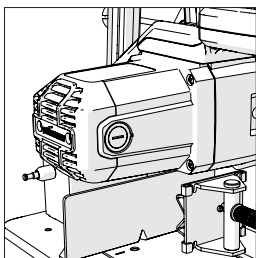
**WARNING:** Aufgrund der Stromaufnahme dieses Produkts beim Start können Spannungsabfälle auftreten, die sich auf andere Geräte (z. B. Dimmen von Licht) auswirken können. Aus technischen Gründen sind diese Störungen bei einer Netzimpedanz von Z<sub>max</sub> < 0,264 Ohm nicht zu erwarten. Für weitere Informationen kontaktieren Sie bitte Ihren Stromversorger.

### **POLARISIERTER STECKER**

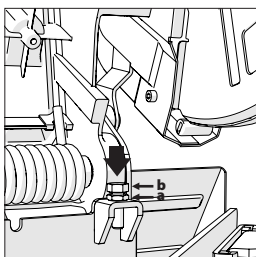
**WARNUNG (NUR USA):** Um das Risiko eines elektrischen Schlags zu reduzieren, verfügt diese Ausstattung über einen polarisierten Stecker (ein Kontakt ist breiter als der andere). Dieser Stecker passt nur in einer Richtung in eine polarisierte Steckdose. Wenn der Stecker nicht vollständig in die Steckdose passt, drehen Sie den Stecker herum. Wenn er immer noch nicht hineinpasst, holen Sie einen qualifizierten Elektriker, sodass dieser die richtige Steckdose installiert. Am Stecker dürfen keinerlei Änderungen vorgenommen werden.

### **(1.6) VIBRATIONEN**

**Hinweis:** Die Ermittlung des Vibrationspegels geschah unter Standardbedingungen in Übereinstimmung mit:  
EN 62841-1: 2015 & EN 62841-3-10:2015.

Der angegebene Schwingungsgesamtwert und der angegebene Geräuschemissionswert sind nach einem genormten Prüfverfahren gemessen worden und können zum Vergleich eines Elektrowerkzeugs mit einem anderen verwendet werden.

Der angegebene Schwingungsgesamtwert und der angegebene Geräuschemissionswert können auch zu einer vorläufigen Einschätzung der Belastung verwendet werden.

Ein Warnhinweis:

- Die Schwingungs- und Geräuschemissionen können während der tatsächlichen Benutzung des Elektrowerkzeugs von den Angabewerten abweichen, abhängig von der Art und Weise, in der das Elektrowerkzeug verwendet wird, insbesondere, welche Art von Werkstück bearbeitet wird.
- Versuchen Sie, die Belastung durch Vibrationen und Geräusche so gering wie möglich zu halten. Beispielhafte Maßnahmen zur Verringerung der Vibrationsbelastung sind das Tragen von Handschuhen beim Gebrauch des Werkzeugs und die Begrenzung der Arbeitszeit. Dabei sind alle Anteile des Betriebszyklus zu berücksichtigen (beispielsweise Zeiten, in denen das Elektrowerkzeug abgeschaltet ist, und solche, in denen es zwar eingeschaltet ist, aber ohne Belastung läuft).

**(1.7) WARNUNG:** Beim Betrieb der Maschine ist der Bediener u. U. starken Vibrationen (an Hand und Arm) ausgesetzt. Möglicherweise tritt dadurch beim Bediener die „Weißfingerkrankheit“ (Raynaud-Syndrom) auf. Dies kann die Temperaturempfindlichkeit der Hand beeinträchtigen und ein allgemeines Taubheitsgefühl erzeugen. Personen, die längere Zeit oder regelmäßig mit diesem Gerät arbeiten, sollten den Zustand ihrer Hände und Finger aufmerksam beobachten. Falls die vorgenannten Symptome auftreten, sollte unverzüglich ärztlicher Rat eingeholt werden.

- Die Messung und Bewertung von Auswirkungen von Schwingungen auf das Hand-Arm-System am Arbeitsplatz wird in folgenden Normen beschrieben: BS EN ISO 5349-1:2001 und BS EN ISO 5349-2:2002.
- Die Stärke der Vibration wird von einer Vielzahl von Faktoren beeinflusst wie z. B. Beschaffenheit und Ausrichtung der Arbeitsfläche und Typ und Zustand der verwendeten Maschine. Diese Faktoren sollten vor jedem Gebrauch in Betracht gezogen werden. Wenn möglich, ist für angemessene Arbeitsbedingungen zu sorgen.

### **(1.8) KENNZEICHNUNGEN UND SYMBOLE**

**WARNUNG:** Verwenden Sie die Maschine nicht, wenn Warnhinweise und/oder Hinweisschilder fehlen oder beschädigt sind. Für Ersatz wenden Sie sich an Evolution Power Tools.

**Hinweis:** Manche oder alle der folgenden Symbole können in der Originalbetriebsanleitung oder auf dem Produkt abgebildet sein.

(1.9)

Symbol	Beschreibung
V	Volt
A	Ampere
Hz	Hertz
Min <sup>-1</sup> / RPM	Drehzahl
~	Wechselstrom
n <sub>0</sub>	Leerlaufdrehzahl
	Schutzbrille tragen
	Gehörschutz tragen
	Staubmaske tragen
	Anleitung lesen
	Schutzhandschuhe tragen
	Doppelter Isolationsschutz
	CE-Zertifizierung
	ETL-Intertek-Zertifizierung
	Entsorgung als Elektro- und Elektronikschrott
	Warnung
	(RCM) Regulatory Compliance Mark für elektrische und elektronische Geräte. Australische/neuseeländische Norm 5490

**(1.10) BESTIMMUNGSGEMÄSSER GEBRAUCH DIESES ELEKTROWERKZEUGS**

**WARNUNG:** Dieses Produkt ist eine von Hand betriebene Kappsäge und wurde für den Einsatz

mit speziellen Evolution-Sägeblättern entwickelt. Verwenden Sie ausschließlich für den Gebrauch mit dieser Maschine entwickeltes und/oder ausdrücklich von Evolution Power Tools Ltd empfohlenes Zubehör. Mit geeignetem Sägeblatt kann diese Maschine zum Schneiden der folgenden Materialien verwendet werden:

**Baustahl  
Aluminium  
Holz**

**Hinweis:** Das Sägen von galvanisch behandeltem Stahl kann die Lebensdauer des Blatts verkürzen.

**(1.11) UNZULÄSSIGER GEBRAUCH DIESES ELEKTROWERKZEUGS**

**WARNUNG:** Dieses Produkt ist eine von Hand betriebene Kappsäge und ist nicht anderweitig zu verwenden. Es dürfen keinerlei Modifikationen vorgenommen werden. Weiterhin darf die Maschine nicht mit anderer Ausrüstung oder anderem Zubehör als dem in dieser Betriebsanleitung erwähntem in Betrieb genommen werden.

**(1.13) WARNUNG:** Diese Maschine ist nicht bestimmt zur Nutzung durch Personen (einschließlich Kindern) mit eingeschränkten körperlichen, sensorischen bzw. geistigen Fähigkeiten, mangelnder Erfahrung bzw. fehlendem Wissen.

Kinder müssen beaufsichtigt werden, um sicherzustellen, dass sie keinen Zugang zu der Maschine haben und nicht mit ihr spielen.

**(1.14) ELEKTRISCHE SICHERHEIT**

Diese Maschine ist ausgestattet mit den auf dem Zielmarkt jeweils verwendeten Stecker und Anschlusskabel. Bei Beschädigung des Anschlusskabels ist dieses durch ein vom Hersteller oder dessen Händler zur Verfügung gestelltes Kabel zu ersetzen.

**(1.15) VERWENDUNG IM FREIEN**

**WARNUNG:** Zu Ihrer eigenen Sicherheit sollte diese Maschine bei Verwendung im Freien nicht Regen ausgesetzt werden und nicht in einer feuchten Umgebung eingesetzt werden. Platzieren Sie die Maschine nicht auf feuchtem Untergrund. Wenn verfügbar, arbeiten Sie auf einer sauberen, trockenen Fläche. Verwenden Sie für zusätzlichen Schutz eine Fehlerstrom-Schutzeinrichtung (R.C.D.), die bei Leckstrom von über 30 mA über einen Zeitraum von 30 ms die Stromzufuhr unterbricht. Überprüfen Sie vor Verwendung der Maschine jedes Mal die Fehlerstrom-Schutzeinrichtung (R.C.D.).

Ist ein Verlängerungskabel notwendig, muss dieses für den Gebrauch im Freien geeignet und entsprechend gekennzeichnet sein. Folgen Sie den Anweisungen des Herstellers bei Verwendung mit Verlängerungskabel.

## **(2.1) ALLGEMEINE SICHERHEITSHINWEISE FÜR ELEKTROWERKZEUGE**

**WARNUNG: Lesen Sie alle Sicherheitshinweise, Anweisungen, Gebildungen und technischen Daten, mit denen dieses Elektrowerkzeug versehen ist.** Versäumnisse bei der Einhaltung der nachfolgenden Anweisungen können elektrischen Schlag, Brand und/oder schwere Verletzungen verursachen.

**Bewahren Sie alle Sicherheitshinweise und Anweisungen für die Zukunft auf.**

Der in den Sicherheitshinweisen verwendete Begriff „Elektrowerkzeug“ bezieht sich auf netzbetriebene Elektrowerkzeuge (mit Netzleitung) oder auf akkubetriebene Elektrowerkzeuge (ohne Netzleitung).

### **1) Arbeitsplatzsicherheit**

- a) Halten Sie Ihren Arbeitsbereich sauber und gut beleuchtet.** Unordnung oder unbeleuchtete Arbeitsbereiche können zu Unfällen führen.
- b) Arbeiten Sie mit dem Elektrowerkzeug nicht in explosionsgefährdeter Umgebung, in der sich brennbare Flüssigkeiten, Gase oder Stäube befinden.** Elektrowerkzeuge erzeugen Funken, die den Staub oder die Dämpfe entzünden können.
- c) Halten Sie Kinder und andere Personen während der Benutzung des Elektrowerkzeugs fern.** Bei Ablenkung können Sie die Kontrolle über das Elektrowerkzeug verlieren.

### **2) Elektrische Sicherheit**

- a) Der Anschlussstecker des Elektrowerkzeugs muss in die Steckdose passen.** Der Stecker darf in keiner Weise verändert werden. Verwenden Sie keine Adapterstecker gemeinsam mit Schutzgeerdeten Elektrowerkzeugen. Unveränderte Stecker und passende Steckdosen verringern das Risiko eines elektrischen Schlages.
- b) Vermeiden Sie Körperkontakt mit geerdeten Oberflächen wie von Rohren, Heizungen, Herden und Kühlschränken.** Es besteht ein erhöhtes Risiko durch elektrischen Schlag, wenn Ihr Körper geerdet ist.
- c) Halten Sie Elektrowerkzeuge von Regen oder Nässe fern.** Das Eindringen von Wasser in ein Elektrowerkzeug erhöht das Risiko eines elektrischen Schlages.
- d) Zweckentfremden Sie die Anschlussleitung nicht, um das Elektrowerkzeug zu tragen, aufzuhängen oder um den Stecker aus der Steckdose zu ziehen.** Halten Sie die Anschlussleitung fern von Hitze, Öl, scharfen Kanten oder sich bewegenden Teilen. Beschädigte oder verwickelte Anschlussleitungen erhöhen das Risiko eines elektrischen Schlages.
- e) Wenn Sie mit einem Elektrowerkzeug im Freien arbeiten, verwenden Sie nur Verlängerungsleitungen, die auch für den Außenbereich geeignet sind.** Die Anwendung einer für den Außenbereich geeigneten Verlängerungsleitung verringert das Risiko eines elektrischen Schlages.
- f) Wenn der Betrieb des Elektrowerkzeugs in feuchter Umgebung nicht vermeidbar ist,**

**verwenden Sie einen Fehlerstromschutzschalter.**

Der Einsatz eines Fehlerstromschutzschalters vermindert das Risiko eines elektrischen Schlages.

### **3) Sicherheit von Personen**

- a) Seien Sie aufmerksam, achten Sie darauf, was Sie tun, und gehen Sie mit Vernunft an die Arbeit mit einem Elektrowerkzeug.** Benutzen Sie kein Elektrowerkzeug, wenn Sie müde sind oder unter dem Einfluss von Drogen, Alkohol oder Medikamenten stehen. Ein Moment der Unachtsamkeit beim Gebrauch des Elektrowerkzeugs kann zu ernsthaften Verletzungen führen.
- b) Tragen Sie persönliche Schutzausrüstung und immer eine Schutzbrille.** Das Tragen persönlicher Schutzausrüstung, wie Staubmaske, rutschfeste Sicherheitsschuhe, Schutzhelm oder Gehörschutz, je nach Art und Einsatz des Elektrowerkzeugs, verringert das Risiko von Verletzungen.
- c) Vermeiden Sie eine unbeabsichtigte Inbetriebnahme.** Vergewissern Sie sich, dass das Elektrowerkzeug ausgeschaltet ist, bevor Sie es an die Stromversorgung und/oder den Akku anschließen, es aufnehmen oder tragen. Wenn Sie beim Tragen des Elektrowerkzeugs den Finger am Schalter haben oder das Elektrowerkzeug eingeschaltet an die Stromversorgung anschließen, kann dies zu Unfällen führen.
- d) Entfernen Sie Einstellwerkzeuge oder Schraubenschlüssel, bevor Sie das Elektrowerkzeug einschalten.** Ein Werkzeug oder Schlüssel, der sich in einem drehenden Teil des Elektrowerkzeugs befindet, kann zu Verletzungen führen.
- e) Vermeiden Sie eine abnormale Körperhaltung.** Sorgen Sie für einen sicheren Stand und halten Sie jederzeit das Gleichgewicht. Dadurch können Sie das Elektrowerkzeug in unerwarteten Situationen besser kontrollieren.
- f) Tragen Sie geeignete Kleidung.** Tragen Sie keine weite Kleidung oder Schmuck. Halten Sie Haare und Kleidung fern von sich bewegenden Teilen. Lockere Kleidung, Schmuck oder lange Haare können von sich bewegenden Teilen erfasst werden.
- g) Wenn Staubabsaug- und -auffangeinrichtungen montiert werden können, sind diese anzuschließen und richtig zu verwenden.** Verwendung einer Staubabsaugung kann Gefährdungen durch Staub verringern.
- h) Wiegen Sie sich nicht in falscher Sicherheit und setzen Sie sich nicht über die Sicherheitsregeln für Elektrowerkzeuge hinweg, auch wenn Sie nach vielfachem Gebrauch mit dem Elektrowerkzeug vertraut sind.** Achtloses Handeln kann binnen Sekundenbruchteilen zu schweren Verletzungen führen.

### **4) Verwendung und Behandlung des Elektrowerkzeugs**

- a) Überlasten Sie das Elektrowerkzeug nicht.** Verlängern Sie für Ihre Arbeit das dafür bestimmte Elektrowerkzeug. Mit dem passenden Elektrowerkzeug arbeiten Sie besser und sicherer im angegebenen Leistungsbereich.

**b) Benutzen Sie kein Elektrowerkzeug, dessen Schalter defekt ist.** Ein Elektrowerkzeug, das sich nicht mehr ein- oder ausschalten lässt, ist gefährlich und muss repariert werden.

**c) Ziehen Sie den Stecker aus der Steckdose und/oder entfernen Sie einen abnehmbaren Akku, bevor Sie Geräteeinstellungen vornehmen, Einsatzwerkzeugteile wechseln oder das Elektrowerkzeug weglegen.**

Diese Vorsichtsmaßnahme verhindert den unbeabsichtigten Start des Elektrowerkzeugs.

**d) Bewahren Sie unbenutzte Elektrowerkzeuge außerhalb der Reichweite von Kindern auf.**

Lassen Sie keine Personen das Elektrowerkzeug benutzen, die mit diesem nicht vertraut sind oder diese Anweisungen nicht gelesen haben. Elektrowerkzeuge sind gefährlich, wenn sie von unerfahrenen Personen benutzt werden.

**e) Pflegen Sie Elektrowerkzeuge und Einsatzwerkzeug mit Sorgfalt.** Kontrollieren Sie, ob bewegliche Teile einwandfrei funktionieren und nicht klemmen, ob Teile gebrochen oder so beschädigt sind, dass die Funktion des Elektrowerkzeugs beeinträchtigt ist. Lassen Sie beschädigte Teile vor dem Einsatz des Elektrowerkzeugs reparieren. Viele Unfälle haben ihre Ursache in schlecht gewarteten Elektrowerkzeugen.

**f) Halten Sie Schneidwerkzeuge scharf und sauber.** Sorgfältig gepflegte Schneidwerkzeuge mit scharfen Schneidkanten verklemmen sich weniger und sind leichter zu führen.

**g) Verwenden Sie Elektrowerkzeug, Zubehör, Einsatzwerkzeuge usw. entsprechend diesen Anweisungen.** Berücksichtigen Sie dabei die Arbeitsbedingungen und die ausführende Tätigkeit. Der Gebrauch von Elektrowerkzeugen für andere als die vorgesehenen Anwendungen kann zu gefährlichen Situationen führen.

**h) Halten Sie Griffe und Griffflächen trocken, sauber und frei von Öl und Fett.** Rutschige Griffe und Griffflächen erlauben keine sichere Bedienung und Kontrolle des Elektrowerkzeugs in unvorhergesehenen Situationen.

## 5) Service

**a) Lassen Sie Ihr Elektrowerkzeug nur von qualifiziertem Fachpersonal und nur mit Original- Ersatzteilen reparieren.** Damit wird sichergestellt, dass die Sicherheit des Elektrowerkzeugs erhalten bleibt.

## (2.7) GESUNDHEITSHINWEISE

**WARNUNG:** Bei Arbeiten mit dieser Maschine können Staubpartikel entstehen. Je nachdem, mit welchem Material Sie arbeiten, kann dieser Staub besonders schädlich sein. Suchen Sie professionelle Hilfe auf, wenn Sie vermuten, dass die Farbe auf dem Material, das Sie schneiden wollen, Blei enthält. Auf Blei basierte Farben sind von professionellen Fachkräften zu entfernen. Von Selbstversuchen ist abzuraten.

Hat sich der Staub auf Oberflächen abgesetzt, kann Hand-Mund-Kontakt zur Aufnahme von Blei

führen. Schon geringe Mengen an Blei können unwiderrufliche Schäden an Hirn und Nervensystem verursachen. Junge und ungeborene Kinder sind besonders gefährdet. Ziehen Sie die Risiken verbunden mit dem Material, mit dem Sie arbeiten, in Erwägung und verringern Sie das Risiko, sich dem auszusetzen.

Da manche Materialien potenziell gesundheitsschädlichen Staub produzieren, empfehlen wir die Verwendung von geprüften Schutzmasken mit austauschbaren Filtern während der Verwendung der Maschine.

## Sie sollten stets:

- in gut belüfteten Bereichen arbeiten.
- geprüfte Schutzausrüstung tragen, z. B. Staubmasken für die Filterung mikroskopischer Partikel.

**(2.8) WARNUNG:** Bei der Arbeit mit Elektrowerkzeugen können Objekte in Richtung Ihrer Augen geschleudert werden. Dies kann zu schweren Verletzungen der Augen führen. Tragen Sie vor Inbetriebnahme des Elektrowerkzeugs immer eine Sicherheitsbrille oder eine Schutzbrille mit seitlichem Schutz oder wenn notwendig einen Gesichtsschutz

## (3.0) ZUSÄTZLICHE SICHERHEITSANWEISUNGEN

**Für Diamanttrennscheiben:** Beachten Sie, dass die Lücke zwischen den Segmenten am Umfang nicht mehr als 10mm betragen darf und der Schneidwinkel negativ sein muss.

### 1) Sicherheitshinweise für Trennschleifmaschinen

**a) Halten Sie und in der Nähe befindliche Personen sich außerhalb der Ebene der rotierenden Schleifscheibe auf.** Die Schutzhaube soll die Bedienperson vor Bruchstücken und zufälligen Kontakt mit dem Schleifkörper schützen.

**b) Verwenden Sie ausschließlich gebundene verstärkte oder diamantbesetzte Trennscheiben für Ihr Elektrowerkzeug.** Nur weil Sie das Zubehör an Ihrem Elektrowerkzeug befestigen können, garantiert das keine sichere Verwendung. Verwenden Sie zum Schneiden von Holz, Metallen und Kunststoffen nur Evolution Hartmetallsägeblatt oder zum Schneiden von Stein oder Mauerwerk mit Ihrem Elektrowerkzeug Evolution Diamantschneidscheiben.

**ANMERKUNG:** Die Begriffe „gebundene verstärkte“ oder „diamantbesetzte“ werden entsprechend der Bestimmung des Elektrowerkzeugs angewendet.

**c) Die zulässige Drehzahl des Einsatzwerkzeugs muss mindestens so hoch sein wie die auf dem Elektrowerkzeug angegebene Höchstzahl.** Zubehör, das sich schneller als zulässig dreht, kann zerbrechen und umherfliegen.

**d) Schleifkörper dürfen nur für die empfohlenen Einsatzmöglichkeiten verwendet werden. Zum Beispiel: Schleifen Sie nie mit der Seitenfläche einer Trennscheibe.** Trennscheiben sind zum Materialabtrag mit der Kante der Scheibe bestimmt. Seitliche Krafteinwirkung auf diese Schleifkörper kann sie zerbrechen.

- e) Verwenden Sie immer unbeschädigte Spannflansche in der richtigen Größe und Form für die von Ihnen gewählte Schleifscheibe.** Geeignete Flansche stützen die Schleifscheibe und verringern so die Gefahr eines Schleifscheibenbruchs.
- f) Außendurchmesser und Dicke des Einsatzwerkzeugs müssen den Maßangaben Ihres Elektrowerkzeugs entsprechen.** Falsch bemessene Einsatzwerkzeuge können nicht ausreichend abgeschirmt oder kontrolliert werden.
- g) Schleifscheiben und Flansche müssen genau auf die Schleifspindel Ihres Elektrowerkzeugs entsprechen.** Einsatzwerkzeuge, die nicht genau auf die Schleifspindel des Elektrowerkzeugs passen, drehen sich ungleichmäßig, vibrieren sehr stark und können zum Verlust der Kontrolle führen.
- h) Verwenden Sie keine beschädigten Schleifscheiben. Kontrollieren Sie vor jeder Verwendung die Schleifscheiben auf Abspaltung und Risse. Wenn das Elektrowerkzeug oder die Schleifscheibe herunterfällt, überprüfen Sie, ob es/sie beschädigt ist, oder verwenden Sie eine unbeschädigte Schleifscheibe. Wenn Sie die Schleifscheibe kontrolliert und eingesetzt haben, halten Sie und in der Nähe befindliche Personen sich außerhalb der Ebene der rotierenden Schleifscheibe auf und lassen Sie das Gerät eine Minute lang mit Höchstdrehzahl laufen.** Beschädigte Schleifscheiben brechen meist in dieser Testzeit.
- i) Tragen Sie persönliche Schutzausrüstung. Verwenden Sie je nach Anwendung Vollgesichtsschutz, Augenschutz oder Schutzbrille. Soweit angemessen, tragen Sie Staubmaske, Gehörschutz, Schutzhandschuhe oder Spezialschürze, die kleine Schleif- und Materialpartikel von Ihnen fernhält.** Der Augenschutz muss vor herumfliegenden Fremdkörpern schützen, die bei verschiedenen Anwendungen entstehen. Staub- oder Atemschutzmaske müssen den bei der Anwendung entstehenden Staub filtern. Wenn Sie lange lautem Lärm ausgesetzt sind, können Sie einen Hörverlust erleiden.
- j) Achten Sie bei anderen Personen auf sicheren Abstand zu Ihrem Arbeitsbereich. Jeder, der den Arbeitsbereich betritt, muss persönliche Schutzausrüstung tragen.** Bruchstücke des Werkstücks oder gebrochener Einsatzwerkzeuge können wegfliegen und Verletzungen auch außerhalb des direkten Arbeitsbereichs verursachen.
- k) Halten Sie die Anschlussleitung von sich drehenden Einsatzwerkzeugen fern.** Wenn Sie die Kontrolle über das Gerät verlieren, kann die Anschlussleitung durchtrennt oder erfasst werden und Ihre Hand oder Ihr Arm in das sich drehende Einsatzwerkzeug geraten.
- l) Reinigen Sie regelmäßig die Lüftungsschlitze Ihres Elektrowerkzeugs.** Das Motorgebläse zieht Staub in das Gehäuse, und eine starke Ansammlung von Metallstaub kann elektrische Gefahren verursachen.
- m) Verwenden Sie das Elektrowerkzeug nicht in der Nähe brennbarer Materialien. Verwenden**

**Sie das Elektrowerkzeug nicht, wenn es auf einer brennbaren Oberfläche wie beispielsweise Holz steht.** Funken könnten diese Materialien entzünden.

**n) Verwenden Sie keine Einsatzwerkzeuge, die flüssige Kühlmittel erfordern.** Die Verwendung von Wasser oder anderen flüssigen Kühlmitteln kann zu einem elektrischen Schlag führen.

## **2) Rückschlag und entsprechende Sicherheitshinweise**

Rückschlag ist die plötzliche Reaktion infolge einer hakenden oder blockierten drehenden Trennscheibe. Verhaken oder Blockieren führt zu einem abrupten Stopp des rotierenden Einsatzwerkzeugs. Dadurch wird ein unkontrolliertes Trennschleifaggregat nach oben in Richtung des Bedieners beschleunigt. Wenn z.B. eine Trennscheibe im Werkstück hakt oder blockiert, kann sich die Kante der Trennscheibe, die in das Werkstück eintaucht, verfangen und dadurch die Trennscheibe ausbrechen oder einen Rückschlag verursachen. Hierbei können Trennscheiben auch brechen. Ein Rückschlag ist die Folge eines falschen oder fehlerhaften Gebrauchs des Elektrowerkzeugs. Er kann durch geeignete Vorsichtsmaßnahmen, wie nachfolgend beschrieben, verhindert werden.

**(3.1) 1) Halten Sie das Elektrowerkzeug gut fest und bringen Sie Ihren Körper und Ihre Arme in eine Position, in der Sie die Rückschlagkräfte abfangen können.** Die Bedienperson kann durch geeignete Vorsichtsmaßnahmen die Rückschlag- und Reaktionskräfte beherrschen.

**b) Meiden Sie den Bereich vor und hinter der rotierenden Trennscheibe.** Bei einem Rückschlag wird das Trennschleifaggregat nach oben in Richtung des Bedieners getrieben.

**c) Verwenden Sie kein Ketten-, Holzschnitt- oder gezähntes Sägeblatt sowie keine segmentierte Diamantscheibe mit mehr als 10 mm breiten Lücken.** Solche Einsatzwerkzeuge verursachen häufig einen Rückschlag oder den Verlust der Kontrolle über das Elektrowerkzeug.

**d) Vermeiden Sie ein Blockieren der Trennscheibe oder zu hohen Anpressdruck.** Führen Sie keine übermäßig tiefen Schnitte aus. Eine Überlastung der Trennscheibe erhöht deren Beanspruchung und die Anfälligkeit zum Verkanten oder Blockieren und damit die Möglichkeit eines Rückschlags oder Schleifkörperbruchs.

**e) Falls die Trennscheibe verklemt oder Sie die Arbeit unterbrechen, schalten Sie das Gerät aus und halten Sie das Trennschleifaggregat ruhig, bis die Scheibe zum Stillstand gekommen ist.** Versuchen Sie nie, die noch laufende Trennscheibe aus dem Schnitt zu ziehen, sonst kann ein Rückschlag erfolgen. Ermitteln und beheben Sie die Ursache für das Verklemmen.

**f) Schalten Sie das Elektrowerkzeug nicht wieder ein, solange es sich im Werkstück befindet.** Lassen Sie die Trennscheibe erst ihre volle Drehzahl erreichen, bevor Sie den Schnitt vorsichtig fortsetzen. Anderenfalls kann die Scheibe verhaken, aus dem Werkstück springen oder einen Rückschlag verursachen.

**g) Stützen Sie große Werkstücke ab, um**



**das Risiko eines Rückschlags durch eine eingeklemmte Trennscheibe zu vermindern.**

Große Werkstücke können sich unter ihrem eigenen Gewicht durchbiegen. Das Werkstück muss auf beiden Seiten der Scheibe abgestützt werden, und zwar sowohl in der Nähe des Trennschnitts als auch an der Kante.

- 2) GEFAHR: Halten Sie Ihre Hände vom Schneidbereich und dem Sägeblatt fern.** Halten Sie sich mit einer Hand am Griff oder Motorgehäuse fest. Wenn Sie die Säge mit beiden Händen halten, können Sie sich nicht an den Sägeblättern verletzen.
- b) Fassen Sie nicht unter das Werkstück.** Unterhalb des Werkstücks bietet die Schutzabdeckung keinen Schutz.
- c) Passen Sie die Schnitttiefe an die Dicke des Werkstücks an.** Die Zähne des Sägeblatts sollten nicht in voller Länge unter dem Werkstück zu sehen sein.
- d) Halten Sie das zu schneidende Werkstück niemals in der Hand oder auf Ihrem Bein.** Sichern Sie das Werkstück auf einer stabilen Unterlage ab. Es ist wichtig, das Werkstück richtig zu sichern; dies reduziert Verletzungsrisiken, das Festfahren der Sägeblätter und Kontrollverlust.
- e) Führen Sie das Elektrowerkzeug mit Hilfe von isolierten Griffen, wenn Sie eine Arbeit durchführen, bei der die Maschine nicht sichtbare Kabel oder das eigene Netzkabel berühren könnte.** Beim Kontakt mit einem stromführenden Kabel können auch freiliegende Metallteile der Maschine unter Spannung stehen und dem Bediener einen Schlag versetzen.
- f) Verwenden Sie beim Längstrennen stets einen Parallelschlag oder eine Kantenführung.** Dies verbessert die Schneidegenauigkeit und mindert die Wahrscheinlichkeit, dass sich das Sägeblatt festfährt.
- g) Verwenden Sie stets Sägeblätter mit der geeigneten Größe und Form (Diamant gegenüber rund) der Spanndornöffnung.** Sägeblätter, die nicht genau auf die Montagevorrichtung der Säge abgestimmt sind, laufen exzentrisch und führen zu Kontrollverlust.
- h) Verwenden Sie niemals beschädigte oder fehlerhafte Blatt-Unterlegscheiben oder -Bolzen.** Die Blatt-Unterlegscheiben und -Bolzen sind im Hinblick auf optimale Leistung und Betriebssicherheit speziell auf Ihre Säge abgestimmt.
- i) Verwenden Sie keine Sägeblätter aus Schnellarbeitsstahl.**
- j) Überprüfen Sie die Maschine und das Sägeblatt vor jeder Inbetriebnahme.** Verwenden Sie keine verformten, rissigen, abgenutzten oder anderweitig beschädigten Sägeblätter.
- k) Verwenden Sie die Säge niemals ohne das Original-Schutzsystem.** Stellen Sie in offener Stellung niemals den beweglichen Schutz fest. Stellen Sie sicher, dass der Schutz frei beweglich ist.
- l) Verwenden Sie nur Sägeblätter, die mit den in dieser Betriebsanleitung aufgeführten Eigenschaften übereinstimmen.** Vergleichen Sie vor Verwendung von Zubehör stets die maximale Drehzahl des Zubehörs mit der der Maschine.

**(3.2) Ausschlagen der Maschine – Gründe und Vorbeugung durch den Bediener:**

Beim Ausschlagen handelt es sich um eine plötzliche Reaktion auf ein verklemmtes, blockiertes oder falsch ausgerichtetes Sägeblatt, wodurch sich eine unkontrollierte Säge aus dem Werkstück heraus in Richtung der Bedienungsperson bewegt:

**1. Wenn sich das Blatt durch Schließen des Sägeschlitzes verklemmt oder abremst, fährt es fest und der weiterlaufende Motor stößt die Maschine in einer plötzlichen Bewegung Richtung Bediener;**

**2. Wenn sich das Blatt im Schlitz verdreht oder querstellt, können sich die Zähne auf der Rückseite des Blatts in die Oberseite des Werkstücks fressen, wodurch das Blatt aus dem Schlitz Richtung Bediener springt.**

**(3.3) Ausschlagen bzw. Ausreißen einer Säge ist das Ergebnis unsachgemäßer Verwendung und/oder ungeeigneter Arbeitsverfahren oder -bedingungen und kann mit Hilfe der nachfolgenden Vorkehrungen vermieden werden.**

- a) Halten Sie die Säge fest in beiden Händen und halten Sie Ihre Arme so, dass Sie Rückschlagkräfte abfedern können.** Positionieren Sie Ihren Körper auf einer Seite des Sägeblatts, aber nicht linear zum Sägeblatt. Durch Ausschlagen kann die Säge rückwärts springen; dies ist jedoch durch den Bediener kontrollierbar, wenn geeignete Vorkehrungen getroffen werden.
- b) Lassen Sie den Auslöseschalter los, wenn sich das Sägeblatt verklemmt oder Sie den Schnitt aus einem anderen Grund unterbrechen, und halten Sie die Säge an der entsprechenden Stelle im Werkstück still, bis sie zum Stillstand kommt.** Versuchen Sie keinesfalls, die Säge bei sich bewegendem Sägeblatt aus dem Werkstück oder rückwärts zu ziehen, da es sonst zu einer Ausschlagbewegung kommen kann. Stellen Sie den Grund für das Festfahren fest und sorgen Sie für Abhilfe.
- c) Wenn Sie das Sägen des Werkstücks wieder aufnehmen, zentrieren Sie das Sägeblatt in der Schnittfuge und prüfen Sie, dass die Sägezähne nicht in das Material eingreifen.** Klemmt das Sägeblatt, kann es beim Wiederanlassen der Säge aus dem Werkstück wandern oder zurückschlagen.
- d) Stützen Sie große Platten ab, um ein Verklemmen des Sägeblatts und das Risiko von Ausschlagbewegungen zu minimieren.** Große Platten geben häufig unter dem eigenen Gewicht nach. Stützen müssen beidseitig unter der Platte sowie nahe der Schnittlinie und der Plattenkante platziert werden.
- e) Vergewissern Sie sich vor dem Ausführen eines Schnitts, dass die Einstell- und Arretierhebel für Blathtiefe und -winkel fest angezogen sind.** Bewegt sich die Blatteinstellung während des Schneidvorgangs, kann dies zum Klemmen und Ausschlagen führen.
- f) Verwenden Sie keine stumpfen oder**



**beschädigten Sägeblätter.** Stumpfe oder unsachgemäß eingesetzte Blätter erzeugen einen engen Schlitz, was zu übermäßiger Reibung, Blattklemmen und Ausschlagen führt.

**g) Seien Sie besonders vorsichtig, wenn Sie einen „Aufsetzschnitt“ an vorhandenen Wänden oder sonstigen Blindflächen vornehmen.** Das Sägeblatt kann auf Objekte treffen, welche die Maschine ausschlagen lassen.

**h) Prüfen Sie vor allen Arbeiten, ob der untere Schutz sicher geschlossen ist.** Arbeiten Sie nicht mit der Säge, wenn sich der untere Schutz nicht frei bewegt und nicht ohne weiteres schließt. Der untere Schutz darf niemals in offener Position festgeklemmt oder angebunden werden. Wird die Säge versehentlich fallen gelassen, kann sich der untere Schutz verbiegen. Heben Sie den unteren Schutz am Rückzuggriff hoch und vergewissern Sie sich, dass er sich frei bewegen kann und nicht das Blatt oder ein anderes Teil berührt (bei allen Schnittwinkeln und -tiefen).

**i) Prüfen Sie die Funktion der Feder des unteren Schutzes. Wenn der Schutz und die Feder nicht richtig funktionieren, müssen sie vor dem Gebrauch gewartet werden.** Ist der untere Schutz schwergängig, so kann dies an beschädigten Teilen, klebrigen Ablagerungen oder Verschmutzung liegen.

**j) Der untere Schutz kann von Hand zurückgezogen werden, um spezielle Schnitte wie „Aufsetzschnitte“ und „Kombinationsschnitte“ vorzunehmen.“** Heben Sie den unteren Schutz mit dem Rückzuggriff an und lassen Sie ihn los, sobald das Blatt das Material erfasst. Bei allen anderen Sägearbeiten funktioniert der untere Schutz automatisch.

**k) Achten Sie stets darauf, dass der untere Schutz das Sägeblatt abdeckt, bevor Sie die Säge auf der Werkbank oder dem Boden ablegen.**

Ein ungeschütztes, ausschlagendes Sägeblatt führt dazu, dass die Säge nach hinten wandert und alles schneidet, was sich in ihrer Bahn befindet. Denken Sie daran, dass das Blatt nach dem Loslassen des Schalters noch einige Zeit weiterläuft.

**(3.4) WARNUNG** Sollten Teile fehlen, verwenden Sie die Maschine nicht, bis die fehlenden Teile ersetzt wurden. Nichtbefolgen kann zu schweren körperlichen Verletzungen führen.

#### **WEITERE WARNUNGEN (USA UND KANADA)**

**1. Schutzeinrichtungen müssen stets an der richtigen Stelle** und einsatzbereit sein.

**2. Entfernen Sie Einstell- und Schraubenschlüssel.**

Machen Sie es sich zur Gewohnheit, zu prüfen, dass Einstell- und Schraubenschlüssel vor dem Einschalten des Werkzeugs entfernt wurden.

**3. Sorgen Sie für einen aufgeräumten Arbeitsbereich.** Unordentliche Arbeitsbereiche und Werkbänke begünstigen Unfälle.

**4. Verwenden Sie das Werkzeug nicht in gefährlichen Umgebungen.** Verwenden Sie

Elektrowerkzeuge nicht in feuchten oder nassen Umgebungen und schützen Sie sie vor Regen. Sorgen Sie für gute Beleuchtung am Arbeitsplatz.

**5. Halten Sie Kinder vom Arbeitsbereich fern.**

Alle Umstehenden sollten einen ausreichenden Sicherheitsabstand zum Arbeitsbereich einhalten.

**6. Gestalten Sie Ihren Arbeitsbereich kindersicher,** verwenden Sie hierzu

Vorhängeschlösser, Hauptschalter oder entfernen Sie Startschlüssel.

**7. Wenden Sie keine Gewalt an.** Das

Elektrowerkzeug erledigt die Arbeit besser und sicherer in angemessenem Tempo.

**8. Verwenden Sie ein passendes Gerät.** Verwenden Sie Geräte oder Zubehör nicht für Aufgaben, für die sie nicht gebaut wurden.

**9. Verwenden Sie geeignete Verlängerungskabel.**

Stellen Sie sicher, dass sich Ihr Verlängerungskabel in gutem Zustand befindet. Prüfen Sie vor Verwendung eines Verlängerungskabels, dass dieses über die entsprechende Leistung verfügt, die für die Versorgung des Geräts benötigt wird. Ungeeignete Kabel führen zu einem Abfall der Leitungsspannung und somit einem Leistungsverlust und zu Überhitzung. In der Tabelle auf der nächsten Seite finden Sie Angaben zur benötigten Kabelstärke, abhängig von der Kabellänge und der auf dem Typenschild angegebenen Amperezahl. Verwenden Sie im Zweifel ein schwereres Kabel. Je kleiner die Stärkenzahl, desto schwerer das Kabel.

**10. Tragen Sie angemessene Kleidung.** Tragen

Sie keine weiten Kleidungsstücke, Handschuhe, Krawatten, Ringe, Armbänder oder Schmuckstücke, die sich in beweglichen Bauteilen verfangen könnten. Rutschfestes Schuhwerk wird empfohlen. Bei langem Haar muss ein Haarnetz oder ähnliches getragen werden.

**11. Tragen Sie stets eine Schutzbrille.** Tragen Sie außerdem bei Schneidarbeiten, bei denen Staub entsteht, eine Gesichts- oder Staubmaske. Normale Brillen sind lediglich mit stoßfesten Gläsern ausgestattet, es handelt sich hierbei nicht um Schutzbrillen.

**12. Sichern Sie Ihr Werkstück.** Verwenden Sie, wenn möglich, Klemmen oder einen Schraubstock, um das Werkstück zu befestigen. Das ist sicherer, als es mit der Hand festzuhalten, und Sie können beide Hände für die Bedienung des Werkzeugs nutzen.

**13. Lehnen Sie sich nicht zu weit vor.** Achten Sie stets auf guten Stand bzw. gute Balance.

**14. Warten Sie Ihre Werkzeuge sorgfältig.** Die Werkzeuge erzielen eine optimale Leistung dann, wenn sie stets geschärft und sauber sind. Befolgen Sie die Anleitungen zu Schmierung und Austausch von Zubehör

**15. Trennen Sie die Werkzeuge vom Netzstrom,** bevor Sie Wartungsarbeiten vornehmen oder Zubehör (wie Sägeblätter, Einsätze, Schneider usw.) austauschen.

**16. Vermeiden Sie Situationen, in denen sich das Gerät unbeabsichtigt einschalten könnte.**

Stellen Sie vor dem Verbinden mit einer Stromquelle sicher, dass sich der Geräteschalter in der Aus-Position befindet.

**17. Verwenden Sie nur empfohlenes Zubehör.**

Angaben zu empfohlenem Zubehör finden Sie im Handbuch des Herstellers. Bei Verwendung nicht empfohlenen Zubehörs besteht Verletzungsgefahr.

**18. Stellen Sie sich niemals auf das Werkzeug.**

Kippt das Werkzeug oder wird es versehentlich berührt, kann es zu schweren Verletzungen kommen.

**19. Prüfen Sie das Gerät auf beschädigte**

**Bauteile.** Vor Verwendung des Werkzeugs sollten beschädigte Schutzvorrichtungen und andere Bauteile geprüft werden, um sicherzugehen, dass sie ordnungsgemäß funktionieren und ihren vorgesehenen Zweck weiterhin erfüllen. Prüfen Sie die Ausrichtung beweglicher Bauteile, ob diese sich verklemmt haben, ob Teile beschädigt sind, ob sämtliche Teile ordnungsgemäß montiert sind und sonstige Umstände, die sich auf die Funktionsweise des Geräts auswirken könnten. Beschädigte Schutzvorrichtungen und andere beschädigte Bauteile müssen repariert oder ausgetauscht werden.

**20. Schnittrichtung.** Führen Sie Werkstücke nur entgegen der Drehrichtung des Sägeblatts oder des Schneiders auf das Sägeblatt zu.

**21. Lassen Sie laufende Geräte nie**

**unbeaufsichtigt.** Schalten Sie das Gerät ab. Warten Sie ab, bis das Gerät stillsteht, bevor Sie es unbeaufsichtigt lassen.

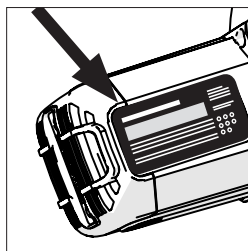

**(4.1) ERSTE SCHRITTE**

**AUSPACKEN**

**Vorsicht:** Diese Verpackung enthält scharfe Gegenstände. Lassen Sie beim Auspacken Vorsicht walten. Entnehmen Sie die Maschine sowie das im Lieferumfang enthaltene Zubehör der Verpackung. Stellen Sie sicher, dass die Maschine in ordnungsgemäßem Zustand ist, und vergewissern Sie sich, dass alle in dieser Originalbetriebsanleitung aufgelisteten Zubehörteile enthalten sind. Stellen Sie ebenfalls sicher, dass alle Zubehörteile vollständig sind. Fehlen Teile, geben Sie die Maschine zusammen mit dem Zubehör in Originalverpackung beim Einzelhändler ab.

Werfen Sie die Verpackung nicht weg; bewahren Sie sie während der Garantiezeit sicher auf. Entsorgen Sie die Verpackung umweltfreundlich. Recyceln Sie sie nach Möglichkeit. Lassen Sie niemals Kinder mit leeren Plastiktüten spielen, es besteht Erstickungsgefahr.

**SERIENNUMMER / CHARGENCODE**

Die Seriennummer befindet sich am Elektromotorgehäuse der Maschine. Anweisungen zur Identifizierung des Chargencodes erhalten Sie von der Evolution-Power-Tools-Helpline oder unter: [www.evolutionpowertools.com](http://www.evolutionpowertools.com)

**(4.2) IM LIEFERUMFANG ENTHALTENE TEILE**

Beschreibung	Menge
R355CPS Säge	1
Originalbetriebsanleitung	1
14" (355 mm) Mehrzweck-Sägeblatt TCT	1
Innensechskantschlüssel 8 mm (Sägeblattwechsel)	1
V-Block	1

**(4.4) ERSATZSÄGEBLÄTTER**

Beschreibung	Teil Nr.
14" (355 mm) Mehrzweck-Sägeblatt TCT	(GB/EU) RAGEBLADE-355MULTI (USA) RAGE355BLADE
14" (355 mm) Diamantsägeblatt	(GB/EU) RAGEBLADE-355DIAMOND (USA) 14BLADEDM
14" (355 mm) Baustahl-Sägeblatt	(GB/EU) 66TBLADE (USA) 14BLADEST
14" (355 mm) Edelstahl-Sägeblatt	(GB/EU) 90TBLADE (USA) 14BLADESS
14" (355 mm) Dünnes Stahl-Sägeblatt	(GB/EU) EVOBLADE-355TS (USA) 14BLADETS
14" (355 mm) Aluminium/Aluminium-Sägeblatt	(GB/EU) 80TBLADE14 (USA) 14BLADEAL
14" (355 mm) Holz-Sägeblatt	(USA) 14BLADEWD
15" (380 mm) Baustahl-Sägeblatt	(USA) 15BLADEST

**NOTE:** Diese Maschine wird mit zwei (2) Zubehörteilen bereitgestellt. Wenn er nicht benutzt wird, sollter der 8-mm-Inbusschlüssel in der dafür vorgesehenen Werkzeugaufbewahrung an der Vorderseite des Sockels aufbewahrt werden. Wenn möglich, sollte der V-Block-Adapter verwendet und bei Nichtgebrauch sicher von der Maschine ferngehalten werden.

## MASCHINENÜBERSICHT

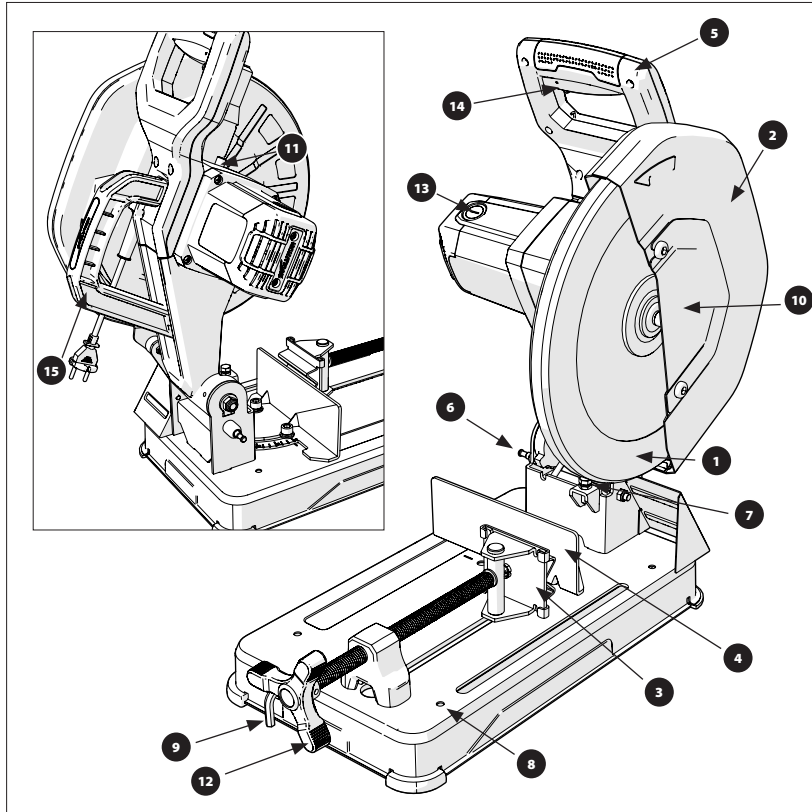

DE

## (5.5) MONTAGE & VORBEREITUNG

### DAUERHAFTE MONTAGE DER KAPPSÄGE:

**WARNUNG:** Diese Arbeiten dürfen lediglich bei getrennter Hauptstromversorgung durchgeführt werden.

Der Sockel dieser Kappsäge verfügt über vier Montagebohrungen, durch die geeignete Bolzen (nicht im Lieferumfang enthalten) geführt werden können, um die Maschine in ihrer Position zu sichern.

Bestimmen Sie unter Berücksichtigung der folgenden Punkte den Standort der Maschine:

- Die Säge zur Vermeidung von Verletzungen durch umherfliegende Teile so positionieren, dass Umstehende nicht zu nahe an (oder hinter) der Säge stehen können.
- Platzieren Sie die Säge auf einer festen, ebenen Fläche, auf der ausreichend Platz für Handhabung und Abstützung des Werkstücks vorhanden ist.
- Stellen Sie sicher, dass Werkbank oder andere Stützvorrichtungen fest und stabil sind und nicht wackeln.
- Stellen Sie sicher, dass das Netzkabel sich während des Schneidvorgangs nicht in Maschinenbauteilen verheddern kann.
- Stellen Sie sicher, dass das Netzkabel so verlegt ist, dass es den Verwender oder Umstehende nicht zum Stolpern bringen oder anderweitig gefährden kann.

### TRANSPORT DER SÄGE

Transportieren Sie diese Maschinen nur mit in unterer Position gesperrtem Schneidkopf (**Abb. 1**) und voll eingreifendem Sperrstift.

### ENTRIEGELN DES SCHNEIDKOPFES

**HINWEIS:** Wir empfehlen dem Bediener, während dieses Prozesses den Schneidgriff in der Hand zu halten, um sicherzustellen, dass er kontrolliert in die obere Position gleitet.

- Drücken Sie sachte auf den Schneidgriff. Ziehen Sie den Sperrstift heraus. (**Abb. 2**)

Lassen Sie den Schneidkopf in seine oberste Position hochschwenken (**Abb. 3**).

### EINSETZEN UND ENTFERNEN VON SÄGEBLÄTTERN:

**WARNUNG:** Verwenden Sie nur originale Evolution-Sägeblätter mit diesem Gerät - **Sehen Sie Seite 26**

Es wird empfohlen, dass der Bediener bei der Handhabung des Sägeblattes während der Montage oder beim Austausch des Sägeblattes Schutzhandschuhe trägt.

### ENTFERNEN DES SÄGEBLATTS:

- Stellen Sie sicher, dass der Schneidkopf in aufrechter Position ist.
- Lösen Sie mit dem mitgelieferten Innensechskantschlüssel die vordere Dornabdeckungsschraube und drehen Sie die Dornabdeckung aus dem Weg. (**Abb. 4**).
- Drücken Sie den Dornverriegelungsknopf (beschriftet) (**Abb. 5**) und entfernen Sie die Sägeblattschraube mit dem mitgelieferten Innensechskantschlüssel. Das Sägeblatt kann sich leicht drehen, bis die Dornverriegelung einrastet.
- Entfernen Sie den Dornbolzen, die Unterlegscheibe und den äußeren Sägeblattflansch. (**Abb. 6**).
- Öffnen Sie den Sägeblattschutz und entfernen Sie vorsichtig das alte Sägeblatt. Lassen Sie den inneren Sägeblattflansch in seiner Position.

### MONTAGE DES SÄGEBLATTES:

- Montieren Sie das neue Sägeblatt und achten Sie darauf, dass der Richtungspfeil auf dem Sägeblatt mit der Pfeilrichtung auf dem oberen Sägeblattschutz übereinstimmt.
- Lassen Sie den Sägeblattschutz schließen und montieren Sie dann den äußeren Sägeblattflansch und die Unterlegscheibe.
- Setzen Sie den Dornbolzen teilweise wieder ein, drücken Sie den Dornverriegelungsknopf und ziehen Sie ihn mit dem mitgelieferten Innensechskantschlüssel fest.

Nach dem Austausch eines Sägeblattes sollte die Maschine immer ohne Belastung betrieben werden, um sicherzustellen, dass das Sägeblatt richtig sitzt.

### EINSTELLEN DES SCHNEIDWINKELS

#### HINTEREN SCHRAUBSTOCK ANWINKELN:

- Lösen Sie die Befestigungsschraube des Anschlags (**Abb. 7**).
- Drehen Sie den Anschlag in den gewünschten Winkel und ziehen Sie die Schraube wieder an.

#### ENTFERNEN DES HINTEREN SCHRAUBSTOCKS:

Entfernen Sie die Befestigungsschrauben und Unterlegscheiben des Anschlags vollständig. (**Abb. 8**)

- Entfernen Sie die beiden Befestigungsschrauben des Anschlags, die Unterlegscheibe und das Distanzstück (**Abb. 9**), mit denen der hintere Schraubstock am Maschinensockel befestigt ist, vollständig.
- Bringen Sie den Schraubstock in seine neue Position.
- Montieren Sie die Befestigungsschrauben des Anschlags, die Unterlegscheiben und das Distanzstück wieder.

### AUFFANGEN VON SPÄNEN

Ein speziell geformter Stahlschild (**Abb. 10**) verhindert, dass die Schnittreste mit Wucht aus der Maschine geschleudert werden. Die angesammelten Späne hinter der Maschine müssen regelmäßig entfernt werden.

**WARNUNG:** Einige Späne können scharf sein oder den Bediener auf andere Weise gefährden. Möglicherweise ist die Verwendung angemessener PSA erforderlich.

Entsorgen Sie die gesammelten Späne umweltfreundlich.

**WARNUNG:** Entfernen Sie Späne nur bei getrennter Hauptstromversorgung. Einige Späne können scharf sein oder den Bediener auf andere Weise gefährden. Möglicherweise ist die Verwendung angemessener PSA erforderlich. Entsorgen Sie die gesammelten Späne umweltfreundlich.

### BEDIENUNGSHINWEISE (ÜBERPRÜFUNGEN VOR DEM BETRIEB)

**HINWEIS:** Da alle Betriebsumgebungen einmalig und unterschiedlich sind, bietet Evolution Power Tools die folgende allgemeine Empfehlung für einen sicheren Betriebsablauf und sichere Betriebspraktiken zur Berücksichtigung durch den Betreiber. Die Hinweise können jedoch unvollständig sein, da Evolution keinen Einfluss auf die Art der Werkstatt oder Arbeitsumgebung hat, in denen die Maschinen benutzt wird. Wir empfehlen daher, dass der Betreiber Ratschläge an kompetenter Stelle oder beim Werkstattchef ersucht, wenn er in Bezug auf irgendeinen Aspekt der Benutzung dieser Maschinen unsicher ist. Es ist wichtig, dass routinemäßige Sicherheitsüberprüfungen (jedes Mal) durchgeführt werden, bevor der Betreiber die Maschine benutzt.

**WARNUNG:** Diese Sicherheitsüberprüfungen vor dem Gebrauch sollten durchgeführt werden, während die Maschine von der Hauptstromversorgung getrennt ist.

- Überprüfen Sie, ob alle Schutzeinrichtungen richtig funktionieren und ob alle Einstellungshebel und -schrauben sicher festgestellt beziehungsweise festgedreht sind.
- Überprüfen Sie, ob das Sägeblatt gesichert und korrekt montiert ist. Überprüfen Sie außerdem, ob das Sägeblatt für das zu schneidende Material geeignet ist.
- Prüfen Sie, dass das Werkstück fest in der Maschine sitzt.
- Überprüfen Sie die Integrität des Netzkabels sowie dessen Position und Verlegung.

### PSA

Der Betreiber sollte die relevante PSA (**persönliche Schutzausrüstung**) tragen, die für die anstehende Aufgabe notwendig ist. Dies schließt möglicherweise Schutzbrillen, Staubmasken, Sicherheitsschuhe, etc. mit ein.

### SCHNITTVORBEREITUNG

**WARNUNG:** Nicht zu weit hinauslehnen. Sorgen Sie für einen festen Stand und eine gute Balance. Positionieren Sie sich so, dass Gesicht und Körper außer Reichweite eines möglichen Rückschlags liegen.

**WARNUNG:** Freihandschneiden ist eine der Hauptursachen für Unfälle und sollte nicht durchgeführt werden.

- Öffnen Sie den Schraubstock und positionieren Sie das Werkstück je nach Bedarf. Drehen Sie den Griff des Schraubstocks im Uhrzeigersinn, bis das Werkstück fest eingespannt ist.
- Vergewissern Sie sich, dass sich das Werkstück nicht bewegen kann, ehe Sie den Schnitt ausführen.
- Der Maschinensockel sollte sauber und frei von Spänen oder Sägespänen etc. sein, bevor das Werkstück in der gewünschten Position festgespannt wird.
- Achten Sie darauf, dass das Werkstück sicher im Schraubstock befestigt ist.
- Vergewissern Sie sich, dass das abgeschnittene Material seitlich vom Sägeblatt herabfallen kann, sobald der Schnitt vollständig abgeschlossen wurde.
- Stellen Sie sicher, dass sich das abgeschnittene Stück nicht in anderen Teilen der Maschine verklemmen kann.
- Verwenden Sie diese Sägen nicht zum Schneiden kleiner Teile.

Falls Ihre Finger oder Ihre Hand beim Sägen in einem Abstand von weniger als 150 mm zum Sägeblatt liegen könnten, ist das Werkstück zu klein.

Winkel sollten in Kehlrlage festgespannt werden. Der mitgelieferte „V-Block“ (**Abb. 11**) kann am Schraubstock befestigt werden, um zusätzliche Klemmfläche für runde (besonders röhrenförmige), abgewinkelte oder rechteckige und quadratische Werkstücke bereitzustellen.

### DER AN-/AUS-AUSLÖSESCHALTER

Diese Modelle sind mit einem nicht rastenden Sicherheits-Startauslöser ausgestattet.

### STARTEN DES MOTORS:

- Drücken Sie die Sicherheitsverriegelung auf der linken Seite des Auslöseschalters nach links (**Abb. 12**).
- Drücken Sie den Hauptauslöseschalter herunter.

**WARNUNG:** Starten Sie das Gerät nie, wenn die Trennscheibe das zu bearbeitende Werkstück berührt.

**AUSFÜHREN EINES SCHNITTES**

- Starten Sie den Motor, während sich der Schneidkopf in aufrechter Position befindet, und warten Sie, bis die Arbeitsgeschwindigkeit erreicht ist.
- Senken Sie den Schneidkopf vorsichtig auf das Material ab und verwenden Sie zunächst leichten Druck, um ein Greifen des Sägeblattes zu verhindern. Üben Sie keine Kraft auf die Maschine aus. Lassen Sie das Sägeblatt die Arbeit verrichten.
- Unangemessen hoher Kraftaufwand auf die Maschine verbessert die Schneidleistung nicht. Leben von Sägeblatt und Motor kann dadurch verkürzt werden.
- Verringern Sie den Druck, sobald das Sägeblatt aus dem Material austritt.

Lassen Sie den AN-/AUS-Auslöseschalter nach Beendigung eines Schnitts los, um den Motor abzustellen.

- Lassen Sie den Schneidkopf in die aufrechte Position steigen.
- Entfernen Sie erst Ihre Hände oder das Werkstück von der Maschine, nachdem der Motor vollständig still steht und das stehende Sägeblatt vom unteren Sägeblattschutz bedeckt ist.

**WARNUNG:** Diese Maschinen dürfen niemals benutzt werden, um Asbest oder jegliche Materialien, die Asbest enthalten oder enthalten könnten, zu schneiden.

Informieren Sie die zuständigen Behörden und erfragen Sie weitere Handlungsanweisungen, wenn Sie eine Kontaminierung mit Asbest vermuten.

**WARTUNG & ANPASSUNGEN**

**HINWEIS:** Instandhaltungsarbeiten dürfen nur an ausgeschalteter und vom Stromnetz getrennter Maschine ausgeführt werden.

- Prüfen Sie regelmäßig sämtliche Sicherheits- und Schutzvorrichtungen auf ihre Funktionsfähigkeit.
- Alle Motorenlager dieser Maschine sind auf Lebensdauer geschmiert. Zusätzliche Schmierung ist nicht notwendig.
- Verwenden Sie einen sauberen, angefeuchteten Lappen, um die Plastikteile der Maschine zu reinigen. Verwenden Sie keine Lösungsmittel o. ä., die die Plastikteile beschädigen könnten.
- Die Entlüftungsöffnungen der Maschine sollten nur mit trockener Druckluft gereinigt werden.

**ÜBERPRÜFEN/ERSETZEN DER KOHLEBÜRSTEN**

Übermäßige Funkenbildung kann ein Hinweis auf Schmutz im Motor oder abgenutzte Kohlebürsten sein. Trennen Sie die Maschine

von der Stromquelle, bevor Sie die Kohlebürsten überprüfen oder ersetzen.

Ersetzen Sie beide Kohlebürsten, wenn eine von beiden weniger als 6 mm Länge an vorhandener Kohle aufweist, oder wenn Feder oder Verkabelung beschädigt oder verbrannt sind.

**ENTFERNEN DER BÜRSTEN:**

- Entfernen Sie die Plastikklappen an der Rückseite des Motors (**Abb. 13**). Gehen Sie vorsichtig vor; die Klappen sind federbelastet.
- Entnehmen Sie die Bürsten samt der Federn.
- Müssen die Bürsten ausgewechselt werden, ersetzen Sie die Bürsten und bringen Sie die Klappen wieder an.

Gebrauchte, jedoch noch brauchbare Bürsten können wieder eingesetzt werden, solange sie wieder in derselben Position und Ausrichtung angebracht werden, in der sie entnommen wurden.

- Lassen Sie neue Bürsten ca. 5 Minuten ohne Belastung laufen. Dieses hilft bei der Einlaufphase.

**ANPASSUNG DES WEGS DES SCHNEIDKOPFES**

Um zu vermeiden, dass das Sägeblatt mit Teilen des Metallsockels der Maschine in Berührung kommt, kann die Abwärtsbewegung des Schneidkopfes angepasst werden.

Senken Sie den Schneidkopf ab und kontrollieren Sie, ob das Sägeblatt mit dem Maschinensockel in Berührung kommt.

Falls die Abwärtsbewegung des Schneidkopfes angepasst werden muss:

- Lösen Sie die Kontermutter an der Anschlagsschraube für die Abwärtsbewegung. (**Abb. 14 Pos a**)
- Drehen Sie die Einstellschraube (**Abb. 14 Pos b**) heraus (entgegen dem Uhrzeigersinn), um die Abwärtsbewegung des Schneidkopfes zu verkürzen.
- Drehen Sie die Einstellschraube hinein (im Uhrzeigersinn), um die Abwärtsbewegung des Schneidkopfes zu verlängern.
- Ziehen Sie die Kontermutter der Einstellschraube wieder sicher fest, sobald die gewünschte Abwärtsbewegung für den Schneidkopf eingestellt wurde.

**UMWELTSCHUTZ**

Elektroschrott nicht mit dem Haushaltsmüll entsorgen. Nach Möglichkeit recyceln. Für Informationen hinsichtlich Recycling wenden Sie sich bitte an Ihre Behörde vor Ort oder Ihren Händler.



**EG-KONFORMITÄTSERKLÄRUNG**



**Der Hersteller des von dieser Konformitätserklärung gedeckten Produktes ist:**

**UK:** Evolution Power Tools Ltd. Venture One, Longacre Close, Holbrook Industrial Estate, Sheffield, S20 3FR.

**FR:** Evolution Power Tools SAS. 61 Avenue Lafontaine, 33560, Carbon-Blanc, Bordeaux, France.

Hiermit erklärt der Hersteller, dass die Maschine wie in dieser Erklärung dargestellt allen relevanten Auflagen der Maschinenrichtlinie und anderer betreffender weiter unten ausgeführten Richtlinien entspricht.

Der Hersteller erklärt außerdem, dass die Maschine wie in dieser Erklärung dargestellt, wann immer anwendbar, den relevanten Sicherheits- und Gesundheitsschutzanforderungen entspricht.

**Die in dieser Erklärung berücksichtigten Richtlinien lauten wie folgt:**

<b>2006/42/EG.</b>	Maschinenrichtlinie.
<b>2014/30/EU.</b>	Richtlinie zur elektromagnetischen Verträglichkeit.
<b>2011/65/EU &amp; 2015/863/EU</b>	Richtlinie zur Beschränkung der Verwendung bestimmter gefährlicher Stoffe in Elektro- und Elektronikgeräten (RoHS).
<b>2002/96/EG, geändert durch 2003/108/EG.</b>	Richtlinie über Elektro- und Elektronik-Altgeräte (sogenannte WEEE-Richtlinie).

**Und erfüllt die zutreffenden Vorgaben der folgenden Dokumente:**

**EN 62841-1: 2015 • EN 62841-3-10:2015/A11:2017 • EN ISO 12100: 2010 • EN 55014-1: 2017  
EN 55014-2: 2015 • EN 61000-3-11: 2000 • EN 50581:2012**

**Produktdetails**

Beschreibung: R355CPS, 355 mm (14"), KAPPSÄGE MIT UNIVERSALSÄGEBLATT

Evolution Modellnummer: R355CPS: GB 230 V: 083-0001, GB 110 V: 083-0002, EU 230 V: 083/-0003

Markenname: EVOLUTION

Spannung: 110 V, 220-240 V, ~ 50 Hz

Energiezufuhr: 110 v - 1800 W, 220-240 v - 2200 W

Die notwendigen technischen Unterlagen, um zu belegen, dass dieses Produkt den Anforderungen der Richtlinie entspricht, wurden von der zuständigen Vollzugsbehörde eingefordert und können dort zur Inspektion eingesehen werden. Diese Unterlagen belegen, dass unser technisches Verzeichnis die oben aufgeführten Dokumente enthält und dass diese den korrekten Normen für dieses Produkt, wie oben aufgeführt, entsprechen.

**Name und Adresse der für das technische Verzeichnis verantwortlichen Person.**

Unterschrift:   
Director

Druck: Barry Bloomer - Supply Chain & Procurement

Datum: 14/06/2019

**UK:** Evolution Power Tools Ltd. Venture One, Longacre Close, Holbrook Industrial Estate, Sheffield, S20 3FR.

**FR:** Evolution Power Tools SAS. 61 Avenue Lafontaine, 33560, Carbon-Blanc, Bordeaux, France.

**(1.2) INTRODUCTION****IMPORTANT**

Veillez lire attentivement ces consignes de fonctionnement et de sécurité dans leur intégralité.

Pour votre propre sécurité, si vous avez des doutes concernant un aspect de l'utilisation de cet appareil, veuillez contacter l'assistance technique appropriée dont le numéro se trouve sur le site Internet d'Evolution Power Tools. Nous assurons différentes lignes d'assistance téléphoniques au sein de notre organisation à l'échelle mondiale, mais de l'aide technique est également disponible auprès de votre fournisseur.

**(1.3) CONTACT**

Web : [www.evolutionpowertools.com](http://www.evolutionpowertools.com)

RU: [enquiries@evolutionpowertools.com](mailto:enquiries@evolutionpowertools.com)

USA : [evolutioninfo@evolutionpowertools.com](mailto:evolutioninfo@evolutionpowertools.com)

**(1.4) GARANTIE**

Félicitations pour votre achat d'un appareil d'Evolution Power Tools. Veuillez réaliser l'enregistrement de votre produit « en ligne » comme expliqué dans le dépliant d'enregistrement fourni avec cette machine. Cela vous permettra de valider la période de garantie de la machine via le site Internet d'Evolution en saisissant vos coordonnées, et de garantir ainsi un service rapide, si nécessaire.

Nous vous remercions sincèrement d'avoir choisi un produit Evolution Power Tools.



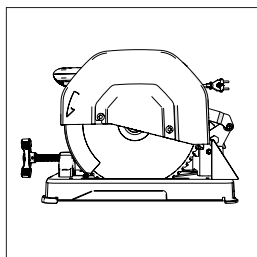

Fig. 1

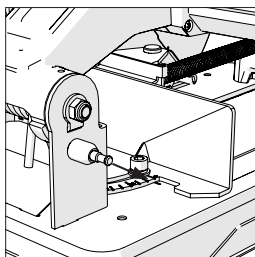

Fig. 2

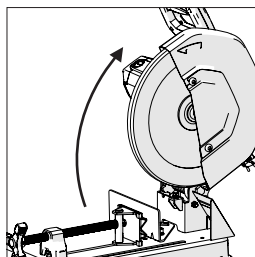

Fig. 3

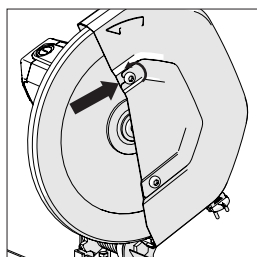

Fig. 4

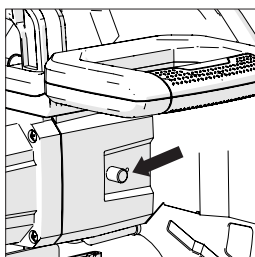

Fig. 5

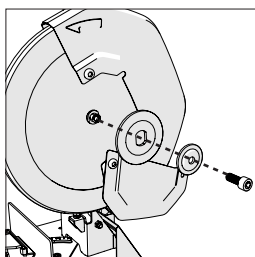

Fig. 6

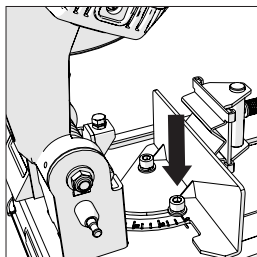

Fig. 7

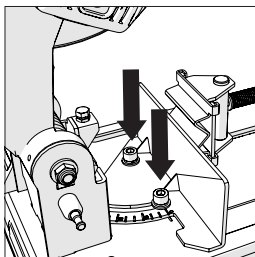

Fig. 8

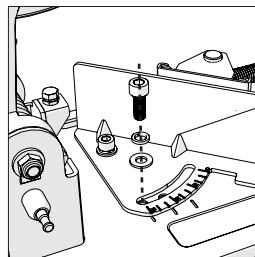

Fig. 9

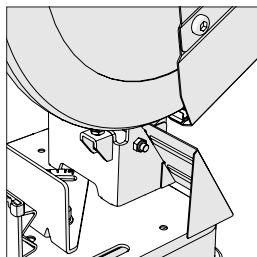

Fig. 10

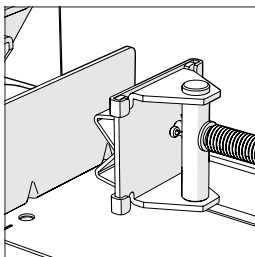

Fig. 11

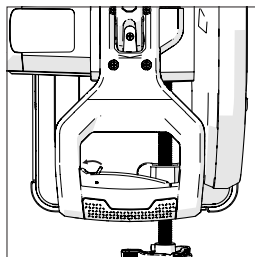

Fig. 12

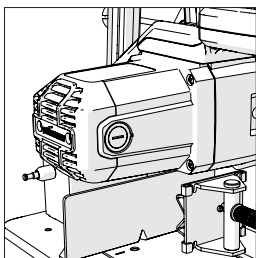

Fig. 13

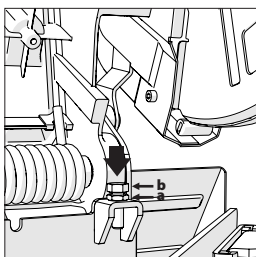

Fig. 14

CARACTÉRISTIQUES	R355CPS	
MACHINE	MÉTRIQUE	IMPÉRIAL
Moteur (RU/UE) 220 V-240 V ~ 50 Hz	2200 W	
Moteur (RU) 110 V ~ 50 Hz	1600 W	
Moteur (USA) 120 V ~ 60 Hz	15 A	
Moteur (AUS) 240 V ~ 50 Hz	2 200 W	
Vitesse (à vide) @ 110 V	1 550 min <sup>-1</sup>	1 550 tpm
Vitesse (à vide) @ 120 V	1 450 min <sup>-1</sup>	1 450 tpm
Vitesse (à vide) @ 220-240 V	1 550 min <sup>-1</sup>	1 550 tpm
Poids (avec la lame)	21,5 kg	47 lbs
Cordon d'alimentation	2 m	6 pieds
<b>CAPACITÉ DE COUPE</b>		
Plaque en acier doux (épaisseur max.)	6 mm	1/4"
Plaque en acier inoxydable (épaisseur max.)	N/A	N/A
Tube carré à 90°	120 x 120 mm	4-3/4 pouces x 4-3/4 pouces
Tube carré à 45°	89 x 89 mm	3-1/2 pouces x 3-1/2 pouces
Tube rectangulaire à 90°	95 x 180 mm	3-3/4" x 7-1/8"
Tube rectangulaire à 45°	78 x 110 mm	3-1/8" x 4-3/8"
Tube rond à 90°	Ø 130 mm	Ø 5-1/8"
Tube rond à 45°	Ø 105 mm	Ø 4-1/8"
Longueur minimale de la pièce découpée	8 mm	5/16"
<b>LAME</b>		
Diamètre	355 mm	14"
Alésage	25,4 mm	1"
Trait de coupe	2,2 mm	Ø 0-3/32"
<b>NIVEAUX D'ÉMISSION SONORE</b>		
Niveau de pression acoustique L <sub>PA</sub>	110 V : 100,5 dB (A), K=3 dB (A) / 220-240 V : 97,3 dB (A), K=3 dB (A)	
Niveau d'intensité acoustique L <sub>WA</sub>	110 V : 111,5 dB (A), K=3 dB (A) / 220-240 V : 108,3 dB (A), K=3 dB (A)	
<b>MODÈLES</b>		
Royaume-Uni	(230 V) 083-0001, (110 V) 083-0002	
États-Unis	(120 V) 083-0004	
Europe	(230 V) 083-0003	
Australie	(230 V) 083-0006	

**AVERTISSEMENT :** L'alimentation électrique lors de la mise en marche du produit risque d'entraîner des chutes de tension qui peuvent avoir une incidence sur les autres équipements (variation de l'éclairage, par exemple). Pour des raisons techniques, ces perturbations ne devraient pas se produire si l'impédance secteur est de  $Z_{max} < 0,264 \Omega$ . Pour plus d'informations, contactez votre fournisseur d'électricité local.

### FICHE AVEC DÉTROMPEUR

#### AVERTISSEMENT (ÉTATS-UNIS UNIQUEMENT)

: Afin de réduire les risques de choc électrique, cet appareil est équipé d'une fiche avec détrompeur (une broche est plus large que l'autre). Cette fiche peut uniquement être branchée dans une prise femelle avec détrompeur. Si la fiche ne s'insère pas entièrement, inversez-la. Si elle ne se branche toujours pas, faites installer une prise femelle appropriée par un électricien qualifié. Ne changez pas la fiche.

#### (1.6) VIBRATIONS

**Remarque :** La mesure des vibrations a été effectuée dans des conditions standard conformément à :  
EN 62841-1 : 2015 & EN 62841-3-10:2015.

- La ou les valeur(s) de vibrations totales déclarée(s) et la ou les valeur(s) des émissions sonores déclarée(s) ont été mesurées conformément à une méthode d'essai standard et peuvent être utilisées pour comparer un outil avec un autre ;
- La ou les valeur(s) de vibrations totales déclarée(s) et la ou les valeur(s) des émissions sonores déclarée(s) peuvent également être utilisées lors d'une évaluation préliminaire d'exposition.

#### AVERTISSEMENT :

- les émissions sonores et vibratoires durant l'utilisation effective de l'outil électrique peuvent être différentes des valeurs déclarées en fonction de la manière dont l'outil est utilisé et du type de pièce ; et
- il est nécessaire d'identifier les mesures de sécurité à adopter pour protéger l'opérateur en fonction d'une estimation de l'exposition dans les conditions effectives d'utilisation (en tenant compte de toutes les étapes du cycle d'opération, par exemple lorsque l'outil est mis à l'arrêt et lorsqu'il tourne au ralenti, en plus du déclenchement).

(1.7) **AVERTISSEMENT :** Lors de l'utilisation de cette machine, l'opérateur peut être exposé à de hauts niveaux de vibrations transmises à sa main et à son bras. L'opérateur est susceptible de développer le syndrome de Raynaud. Ce syndrome peut diminuer la sensibilité de la main à la température et provoquer un engourdissement général. Les personnes utilisant cette machine de manière régulière ou prolongée doivent surveiller attentivement l'état de leurs mains et de leurs doigts. Si l'un des symptômes devient apparent, consultez immédiatement un médecin.



- La mesure et l'évaluation de l'exposition humaine aux vibrations transmises aux mains sur le lieu de travail sont données dans : BS EN ISO 5349-1:2001 et BS EN ISO 5349-2:2002.
- Plusieurs facteurs peuvent influencer le niveau de vibration effectif lors de l'utilisation, comme l'état et l'orientation des surfaces de travail et le type et l'état de la machine utilisée. Avant chaque utilisation, vous devez évaluer ces facteurs et, si possible, adopter des pratiques professionnelles appropriées.

#### (1.8) ÉTIQUETTES ET SYMBOLES DE SÉCURITÉ

**AVERTISSEMENT :** N'utilisez pas cette machine si les étiquettes d'avertissement et/ou d'instructions sont manquantes ou endommagées. Contactez Evolution Power Tools pour le remplacement des étiquettes.

**Remarque :** Tous les symboles suivants ou certains d'entre eux peuvent apparaître dans le manuel ou sur le produit.

(1.9)

Symbol	Description
V	Volts
A	Ampères
Hz	Hertz
Min <sup>-1</sup> / RPM	Vitesse
~	Courant alternatif
n <sub>0</sub>	Vitesse à vide
	Portez des lunettes de sécurité
	Portez des protections auditives
	Portez un dispositif de protection contre la poussière
	Lisez les instructions
	Portez des gants de protection
	Protection à double isolation
	Certification CE
	Certification Intertek ETL
	Déchets électriques et équipement électronique
	Avertissement
	(RCM) Regulatory Compliance Mark (marque de conformité légale) pour les équipements électriques et électroniques. Norme australienne/néo-zélandaise

### (1.10) USAGE PRÉVU DE CET

#### OUTIL ÉLECTRIQUE

**AVERTISSEMENT :** Ce produit a été conçu pour fonctionner avec des lames Evolution spécifiques. Utilisez uniquement des accessoires conçus pour l'utilisation avec cette machine et/ou ceux spécifiquement recommandés par Evolution Power Tools Ltd. Lorsqu'elle est équipée d'une lame appropriée, cette machine peut être utilisée pour découper :

**De l'acier doux**

**De l'acier fin**

**Acier inoxydable**

**De l'aluminium**

**Bois**

**De l'acier inoxydable**

**Remarque :** couper de l'acier galvanisé peut réduire la durée de vie de la lame.

### (1.15) UTILISATION EN EXTÉRIEUR

**AVERTISSEMENT :** Si vous utilisez cet outil en extérieur, ne l'exposez pas à la pluie et ne l'utilisez pas dans des lieux humides pour assurer votre protection. Ne placez pas l'outil sur des surfaces humides. Si possible, utilisez un établi sec et propre. Pour une protection supplémentaire, utilisez un dispositif de courant différentiel résiduel (DCR) qui interrompra l'alimentation si le courant de fuite vers la terre excède 30 mA pour 30 ms. Vérifiez toujours le bon fonctionnement du dispositif différentiel résiduel (DCR) avant d'utiliser la machine.

Si vous devez utiliser une rallonge, celle-ci doit convenir à l'utilisation en extérieur et cette mention doit figurer sur l'étiquette.

Les instructions du fabricant doivent être respectées lors de l'utilisation d'une rallonge.

### (2.1) CONSIGNES GÉNÉRALES DE SÉCURITÉ POUR LES OUTILS ÉLECTRIQUES

(Ces consignes générales de sécurité pour les outils électriques sont telles que spécifiées dans la norme EN 62841-1: 2015 et EN 62841-3-10:2015.

**⚠ AVERTISSEMENT :** Lisez tous les avertissements de sécurité et les instructions. Le non-respect des avertissements et des instructions peut causer des électrocutions, des incendies et/ou des blessures graves.

Conservez tous les avertissements de sécurité et toutes les instructions pour future référence. Dans les avertissements, l terme « outil électrique » fait référence aux outils électriques fonctionnant sur secteur (avec fil) ou sur batterie (sans fil).

### (2.2) 1) Avertissements généraux de sécurité concernant les outils électriques [sécurité de l'espace de travail]

**a) L'espace de travail doit être propre et suffisamment éclairé.** Les espaces sombres et encombrés sont propices aux accidents.  
**b) Ne mettez pas en marche votre outil électrique dans un environnement explosif, ou en présence de liquide inflammable, de gaz ou de poussière.** Les outils électriques produisent des étincelles qui peuvent faire enflammer la poussière ou les vapeurs.  
**c) Tenez les enfants et les autres personnes présentes éloignés lorsque vous utilisez un outil électrique.** Les distractions peuvent causer une perte de contrôle.

### (2.3) 2) Avertissements généraux de sécurité concernant les outils électriques [sécurité électrique]

**a) Les fiches des outils électriques doivent correspondre à la prise secteur utilisée.** Ne modifiez jamais la fiche, de quelque façon que ce soit. N'utilisez jamais d'adaptateurs de fiche avec des outils reliés à la terre. Les fiches et prises non modifiées réduisent le risque d'électrocution.  
**b) Évitez tout contact du corps avec des surfaces reliées à la terre, telles que des tuyaux, radiateurs, cuisinières et réfrigérateurs.** Le risque d'électrocution est accru si votre corps est relié à la terre.  
**c) N'exposez pas les outils électriques ni à la pluie ni à l'humidité.** La pénétration d'eau dans ces outils accroît le risque d'électrocution.  
**d) Ne malmenez pas le cordon d'alimentation. N'utilisez jamais le cordon d'alimentation pour transporter l'outil et ne débranchez jamais l'appareil en tirant sur le cordon.** Tenez le cordon à l'écart de la chaleur, de l'huile, d'objets tranchants et des pièces en mouvement. Un cordon endommagé ou emmêlé accroît le risque d'électrocution.  
**e) Pour les travaux à l'extérieur, utilisez un cordon spécialement conçu à cet effet.** L'utilisation d'un cordon conçu pour l'usage extérieur réduit le risque d'électrocution.  
**f) Si le fonctionnement de l'outil électrique dans des endroits humides est inévitable, utilisez une prise protégée par un dispositif de courant différentiel résiduel (DCR).** L'utilisation d'un dispositif de courant différentiel résiduel (DCR) réduit le risque d'électrocution.

### (2.4) 3) Avertissements généraux de sécurité concernant les outils électriques [sécurité électrique].

**a) Restez attentif, prêtez attention au travail que vous êtes en train d'exécuter et faites preuve de bon sens lors de l'utilisation de tout outil électrique.** N'utilisez pas d'outil électrique si vous êtes fatigué ou sous l'influence de l'alcool, de drogues ou de médicaments. Un

moment d'inattention pendant l'utilisation d'un outil électrique peut entraîner des blessures graves.

**b) Utilisez un équipement de protection individuelle.** Portez toujours un dispositif de protection oculaire. L'équipement de sécurité, tel qu'un masque filtrant, des chaussures de sécurité, un casque ou une protection auditive, utilisé dans des conditions appropriées réduira le risque de blessures.

**c) Veillez à éviter les démarrages imprévisibles.** Assurez-vous que l'interrupteur est en position d'arrêt avant de brancher l'outil sur une prise secteur et/ou un bloc-piles, de ramasser ou de transporter l'outil. Portez un outil avec le doigt sur son interrupteur ou branchez un outil dont l'interrupteur est en position de marche peut causer un accident.

**d) Retirez les clés de réglage ou les clés à écrous avant de mettre l'outil en marche.** Un outil ou une clé laissée sur une pièce rotative d'un outil électrique pourrait causer de graves dommages corporels.

**e) Ne travaillez pas à bout de bras. Gardez toujours un bon appui et un bon équilibre.** Ceci permettra de mieux contrôler l'outil en cas de situation imprévue.

**f) Portez une tenue appropriée.** Ne portez ni vêtements amples, ni bijoux. Gardez vos cheveux, vêtements et gants à l'écart des pièces en mouvement. Les vêtements amples, les bijoux et les cheveux longs peuvent se prendre dans les pièces en mouvement.

**g) Si les appareils sont équipés de dispositifs d'extraction et de collecte des poussières, assurez-vous qu'ils sont branchés et utilisés correctement.** L'usage de ces dispositifs de collecte des poussières peut réduire les dangers présentés par la poussière.

**h) Ne soyez pas trop sûr de vous et n'ignorez pas les précautions de sécurité d'un outil à cause de la familiarité acquise avec son utilisation fréquente.** Toute action imprudente risque d'entraîner de graves blessures en une fraction de seconde.

**(2.5) 4) Avertissements généraux de sécurité concernant les outils électriques [utilisation et entretien des outils électriques].**

**a) N'exercez pas une force excessive sur l'outil électrique.** Utilisez l'outil approprié pour le travail. Un outil approprié exécutera le travail mieux et de façon moins dangereuse s'il est utilisé dans les limites prévues de son utilisation.

**b) N'utilisez pas l'outil électrique si l'interrupteur ne permet pas de le mettre en marche ou de l'arrêter.** Un outil électrique qui ne peut pas être contrôlé par son interrupteur est dangereux et doit être réparé.

**c) Débranchez l'outil de sa source électrique et/ ou de son bloc-piles avant d'effectuer des réglages, de changer les accessoires**

**ou de ranger l'outil.** Ces mesures de sécurité préventives réduisent les risques de démarrage accidentel de l'outil.

**d) Lorsque vous avez fini de vous en servir, rangez les outils électriques hors de portée des enfants et empêchez les personnes qui ne connaissent pas l'outil électrique ou les présentes instructions de l'utiliser.** Les outils électriques sont dangereux lorsqu'ils sont utilisés par des personnes non initiées.

**e) Entretenez les outils électriques.** Vérifiez l'alignement ou l'attache des pièces mobiles, la rupture des pièces mobiles et toute autre condition susceptible de nuire au bon fonctionnement de l'outil électrique. En cas de dommages, faites réparer l'outil avant de l'utiliser de nouveau. Beaucoup d'accidents sont causés par des outils électriques mal entretenus.

**f) Gardez les outils de coupe bien affûtés et propres.** Des outils de coupe correctement entretenus et dont les tranchants sont bien affûtés risquent moins de se gripper et sont plus faciles à contrôler.

**g) Utilisez l'outil, les accessoires et les embouts, etc., conformément à ces instructions pour les applications pour lesquelles ils sont conçus, en tenant compte des conditions et du type de travail à exécuter.** L'usage d'un outil électrique pour des applications pour lesquelles il n'est pas conçu peut être dangereux.

**h) Faites en sorte que les poignées et les surfaces de prises soient toujours sèches, propres et dénuées d'huile ou de graisse.** Des poignées ou des surfaces de prises glissantes ne permettent pas la manipulation et le contrôle de l'outil en toute sécurité lors de situations imprévues.

**(2.6) 5) Avertissements généraux de sécurité des outils électriques [réparation]**

**a) Les réparations doivent être confiées à un technicien qualifié, utilisant exclusivement des pièces identiques à celles d'origine.** Ceci assurera le maintien de la sécurité de l'appareil électrique.

**(2.7) CONSEILS DE SANTÉ**

**AVERTISSEMENT :** Lors de l'utilisation de cette machine, des particules de poussière peuvent être générées. Dans certains cas, en fonction des matériaux avec lesquels vous travaillez, cette poussière peut se révéler particulièrement nocive. Si vous suspectez que la peinture à la surface du matériau que vous souhaitez couper contient du plomb, demandez les conseils d'un professionnel. Les peintures au plomb doivent être retirées uniquement par un professionnel. Vous ne devez pas tenter de les retirer vous-même.

Une fois que la poussière s'est déposée sur les surfaces, un contact entre la main et la bouche

peut donner lieu à l'ingestion de plomb. L'exposition au plomb, même en faible quantité, est susceptible de provoquer des lésions irréversibles du cerveau ou du système nerveux. Les jeunes enfants et les enfants à naître sont particulièrement vulnérables.

Il est conseillé de considérer les risques associés aux matériaux avec lesquels vous travaillez et de réduire les risques d'exposition.

Certains matériaux pouvant générer des poussières potentiellement dangereuses pour votre santé, nous vous conseillons d'utiliser un masque agréé avec des filtres interchangeables lors de l'utilisation de cette machine.

**Vous devriez toujours :**

- Travailler dans un endroit bien aéré.
- Travaillez en portant un équipement de protection agréé tel qu'un masque anti-poussière spécialement conçu pour filtrer les particules microscopiques.

**(2.8) AVERTISSEMENT :** L'utilisation de tout outil électrique peut donner lieu à la projection de corps étrangers vers vos yeux, risquant de les endommager gravement. Avant de commencer à utiliser un outil électrique, portez toujours des lunettes de protection munies d'écrans latéraux ou un masque facial intégral si nécessaire.

**(3.0) Avertissements de sécurité de la machine à découper**

**a) Positionnez-vous et les autres personnes présentes à distance du plan du disque en rotation.** Le carter contribue à protéger l'opérateur des fragments de disque cassé et de tout contact accidentel avec le disque.

**b) Utilisez uniquement des disques de découpe renforcés et liés ou en diamant pour votre outil électrique.** Le fait qu'un accessoire puisse être fixé sur votre outil électrique ne garantit pas qu'il puisse être utilisé en toute sécurité. Utilisez uniquement des lames en carbure de tungstène Evolution lorsque vous coupez du bois, des métaux et des plastiques ou des lames diamant Evolution lorsque vous coupez de la pierre ou de la maçonnerie avec votre outil électrique.

**REMARQUE :** Les formulations « renforcés et liés » ou « diamant » sont utilisées si elles sont applicables, en fonction de la désignation de l'outil.

**c) La vitesse nominale de l'accessoire doit être au moins égale à la vitesse maximale indiquée sur l'outil électrique.** Les accessoires allant plus vite que leur vitesse nominale risquent de se casser et de voler en éclats.

**d) Les disques ne doivent être utilisés que pour les applications recommandées.** Par exemple : ne meulez pas avec la tranche d'un disque à découper. Les disques de découpe abrasifs sont conçus pour le meulage périphérique, les forces latérales appliquées sur

ces disques risquent de les briser.

**e) Utilisez toujours des flasques de disques dont le diamètre est adapté au disque que vous avez choisi.** De bonnes flasques de disque soutiennent le disque et réduisent donc le risque de casse.

**f) Le diamètre externe et l'épaisseur de votre accessoire doivent être conformes à la puissance nominale de votre outil électrique.** Il est impossible de protéger ou de contrôler des accessoires de la mauvaise taille.

**g) La taille de l'alésage des disques et des flasques doit correspondre à l'axe de l'outil électrique.** Les disques et les flasques dont les alésages ne correspondent pas parfaitement au matériel de montage de l'outil électrique perdront l'équilibre, vibreront excessivement et risquent d'entraîner une perte de contrôle.

**h) N'utilisez pas de disques endommagés.** Avant chaque utilisation, vérifiez que les disques ne comportent aucun éclat ni aucune fissure. Si l'outil électrique ou le disque tombe, vérifiez qu'il n'a subi aucun dommage ou installez un disque en bon état. Après avoir vérifié et installé le disque, positionnez-vous ainsi que les personnes présentes à distance du plan du disque en rotation et allumez l'outil électrique à la vitesse à vide maximale pendant une minute. Pendant ce test, les disques endommagés devraient normalement de casser.

**i) Utilisez un équipement de protection individuelle.** En fonction de l'application, utilisez un masque pour le visage ou des lunettes de protection. Il convient également de porter un masque à poussière, des protections auditives, des gants et un tablier capable de bloquer de petits fragments de pièce ou abrasifs. La protection oculaire doit pouvoir bloquer les débris volants engendrés par plusieurs opérations. Le masque à poussière ou le masque respiratoire doit pouvoir filtrer les particules engendrées par votre opération. Une exposition prolongée à des bruits de haute intensité risque d'entraîner une perte d'audition.

**j) Maintenez les personnes présentes à une distance sûre de l'espace de travail.** Toute personne pénétrant dans l'espace de travail doit porter un équipement de protection individuelle. Des fragments de pièce ou d'un disque brisé risquent de s'envoler et d'entraîner des blessures au-delà de la zone d'opération.

**k) Placez le cordon à bonne distance de l'accessoire tournant.** En cas de perte de contrôle, le cordon risque d'être coupé ou déchiré, et votre main ou votre bras risque d'être entraîné sur le disque en rotation.

**l) Nettoyez régulièrement les événements de l'outil électrique.** Le ventilateur du moteur peut aspirer la poussière à l'intérieur du boîtier. Toute accumulation excessive de métaux en poudre risque d'entraîner un danger électrique.

**m) N'utilisez pas l'outil électrique à proximité de matériaux inflammables.**

N'utilisez pas l'outil électrique s'il se trouve sur une surface combustible telle que le bois. Les étincelles risquent d'embraser de tels matériaux.  
**n) N'utilisez aucun accessoire qui nécessite un refroidisseur liquide.** Utiliser de l'eau ou un autre refroidisseur liquide engendre des risques d'électrocution ou de décharge électrique.

**(3.1) Maintenez fermement l'outil électrique et placez votre corps et votre bras de façon à résister aux forces de l'effet de recul.**

L'utilisateur peut contrôler les forces de recul vers le haut en prenant les précautions adéquates.

**b) N'alignez pas votre corps avec le disque en rotation.** En cas de recul, l'unité de coupe sera projetée vers le haut, en direction de l'opérateur.

**c) N'utilisez pas de chaîne de sciage, de lame de sculpture sur bois ou de disque diamant segmenté dont l'espace périphérique est supérieur à 10 mm ou une lame de scie à dents.** De telles lames provoquent souvent un effet de recul et une perte de contrôle.

**d) Ne « bloquez » pas le disque et n'appliquez aucune pression excessive.** N'essayez pas d'atteindre une profondeur de coupe excessive. Une force excessive sur le disque augmente la charge et la probabilité de torsion ou de grippage du disque dans la pièce, ainsi que la probabilité de recul ou de casse de la roue.

**e) Lorsque le disque grippe ou lors de toute interruption de la coupe, pour quelque raison que ce soit, éteignez l'outil électrique et maintenez l'unité de coupe en position immobile jusqu'à l'arrêt complet du disque.** Pour éviter tout effet de recul, n'essayez jamais de retirer le disque de la pièce lorsque le disque est encore en mouvement. Examinez le disque et prenez les mesures correctives nécessaires pour éviter tout grippage.

**f) Ne redémarrez pas la coupe dans la pièce.** Attendez que le disque atteigne sa vitesse maximale et réinsérez-le dans la pièce. Si vous redémarrez l'outil électrique dans la pièce, le disque risque de gripper, sortir par le haut ou subir un effet de recul.

**g) Utilisez des supports pour les pièces de grande envergure pour réduire les risques de blocage et de recul du disque.** Les pièces de grande envergure ont tendance à s'affaisser sous leur propre poids. Les supports doivent être placés sous la pièce, à proximité de la ligne de coupe et de l'extrémité de la pièce, des deux côtés du disque.

**(3.2) Causes et prévention de l'effet de recul :**

L'effet de recul se traduit par une réaction soudaine à un coincement, un grippage ou un mauvais alignement de la lame qui soulève la

scie et libère la lame de la pièce en direction de l'utilisateur :

**1. La lame peut se coincer ou se gripper fermement lorsque le trait de scie se resserre. Si cela se produit, la lame cale et le moteur réagit en repoussant rapidement l'appareil vers l'opérateur.**

**2. Si la lame se tord ou sort de l'alignement de la coupe, les dents situées sur le tranchant arrière de la lame peuvent s'enfoncer dans la surface supérieure de la pièce, éjectant ainsi la lame du trait de scie vers l'opérateur.**

**(3.3) L'effet de recul résulte d'une mauvaise utilisation de la scie et/ou du non-respect des procédures ou conditions d'utilisation et peut être évité en prenant les précautions adéquates indiquées ci-dessous.**

**a) Tenez fermement la scie avec vos deux mains et positionnez vos bras de façon à résister aux forces de l'effet de recul.**

Placez-vous sur l'un des côtés de la lame, mais pas dans son alignement. Même si l'effet de recul peut entraîner l'éjection de la lame vers l'arrière, il peut être contrôlé par l'utilisateur si les précautions adéquates sont prises.

**b) Si les lames se grippent ou si l'interruption de la coupe est nécessaire, quelle qu'en soit la raison, relâchez la gâchette et maintenez la scie immobile dans le matériau jusqu'à l'arrêt complet de la lame.** Pour éviter tout effet de recul, n'essayez jamais de retirer la scie de la pièce, ni de la tirer en arrière lorsque les lames sont encore en mouvement. Examinez les lames et prenez les mesures correctives nécessaires pour éviter tout grippage.

**c) Lorsque vous redémarrez une scie dans une pièce, placez la lame au centre du trait de scie et vérifiez que les dents ne sont pas engagées dans le matériau.** Si la lame se grippe, elle peut se soulever ou être envoyée en arrière lors du redémarrage de la scie.

**d) Utilisez un support pour les grands panneaux afin de réduire les risques de coincement et de recul de la lame.** Les grands panneaux ont tendance à s'affaisser sous leur propre poids. Les supports doivent être placés sous les deux côtés du panneau, à proximité de la ligne de coupe et de l'extrémité du panneau.

**e) Les leviers de réglage et de verrouillage de biseau et la profondeur de la lame doivent être serrés et sécurisés avant de procéder à une coupe.** Un changement de réglage de la lame durant la coupe peut entraîner un grippage et un effet de recul.

**f) N'utilisez pas de lames émoussées ou endommagées.** Les lames mal affûtées ou mal réglées créeront un trait de scie étroit qui entraînera une friction excessive, un grippage de



la lame et un effet de recul.

**g) Redoublez de prudence lorsque vous effectuez une « coupe en plongée » dans des murs existants ou dans d'autres zones où la visibilité est mauvaise.** La coupe d'objets due à une lame en saillie peut provoquer un effet de recul.

**h) Vérifiez que le carter inférieur se verrouille correctement avant chaque utilisation.**

Ne démarrez pas la scie si le carter inférieur ne bouge pas librement et ne se ferme pas instantanément. Ne maintenez et ne bloquez jamais le carter inférieur en position ouverte. En cas de chute accidentelle, le carter inférieur peut se déformer. Relevez le carter inférieur avec la poignée de rétractation, puis assurez-vous qu'il bouge librement et qu'il ne touche pas la lame ni aucune autre pièce, quels que soient l'angle et la profondeur de coupe.

**i) Vérifiez le bon fonctionnement du ressort du carter inférieur. Si le carter et le ressort ne fonctionnent pas correctement, ils doivent être soumis à une opération d'entretien avant toute utilisation.** Des pièces endommagées, des dépôts gommeux ou une accumulation de débris peuvent ralentir le fonctionnement du carter inférieur.

**j) Le carter inférieur peut être rétracté manuellement seulement pour des coupures spéciales telles que les « coupes en plongée » et les « coupes composées ».** Relevez le carter inférieur en rétractant la poignée, puis relâchez-le dès que la lame entre dans le matériau. Pour tous les autres types de coupes, le carter inférieur doit fonctionner automatiquement.

**k) Vérifiez toujours que le carter inférieur couvre la lame avant de poser la scie sur un établi ou au sol.** Une lame non protégée et continuant de tourner peut entraîner le basculement de la scie en arrière qui coupera tout ce qui pourrait se trouver sur son passage. Tenez compte du temps d'arrêt de la lame après le relâchement de la gâchette.

(3.4) **AVERTISSEMENT :** S'il manque des pièces, n'utilisez pas la machine jusqu'à ce que les pièces manquantes soient remplacées. Le non-respect de cette règle pourrait provoquer des blessures graves.

#### AVERTISSEMENTS SUPPLÉMENTAIRES

**1. Laissez les carters en place** et gardez-les en bon état.

**2. Retirez les clavettes et clés à molette.** Prenez l'habitude de vérifier que les clavettes et les clés à molette ont été retirées de l'outil avant de l'allumer.

**3. Gardez l'espace de travail propre.** Les espaces et les établis encombrés risquent d'entraîner des accidents.

**4. N'utilisez pas l'outil dans un environnement dangereux.** N'utilisez jamais

un outil électrique dans un endroit humide ou mouillé et ne l'exposez pas à la pluie. L'espace de travail doit être suffisamment éclairé.

**5. Ne laissez pas les enfants s'approcher de l'appareil.** Tous les visiteurs doivent se tenir à bonne distance de la zone de travail.

**6. Afin d'assurer la sécurité des enfants,** équipez l'atelier de verrous et d'interrupteurs généraux ou dissimulez les clés de contact.

**7. Ne forcez pas sur l'outil.** Il exécutera un meilleur travail de façon moins dangereuse s'il est utilisé dans les limites prévues.

**8. Utilisez le bon outil.** Ne forcez pas sur l'outil ou ses accessoires pour effectuer une tâche pour laquelle il n'est pas prévu.

**9. Utilisez les bonnes rallonges.** Veillez à ce que votre rallonge soit en bon état. Lorsque vous utilisez une rallonge, veillez à en choisir une ayant un calibre adapté au transport du courant nécessaire à votre outil. Une rallonge d'un calibre insuffisant provoquera une chute de tension, qui entraînera à son tour une perte de puissance et une surchauffe. Le tableau qui figure sur la page suivante liste le bon calibre à utiliser en fonction de la longueur de la rallonge et de l'ampérage. En cas de doute, choisissez le calibre supérieur suivant. Plus le calibre est bas, plus la rallonge est résistante.

**10. Portez une tenue adaptée** et ne portez pas de vêtements amples, gants, cravates, bagues, bracelets ou autres bijoux qui risqueraient de se coincer dans les pièces mobiles. Le port de chaussures antidérapantes est recommandé. Portez un couvre-chef recouvrant des cheveux longs.

**11. Utilisez toujours des lunettes de sécurité.** Utilisez également un masque facial ou anti-poussières si les découpes génèrent de la poussière. Des lunettes de vue normales ne sont pourvues que de verres résistants aux impacts ; il ne s'agit donc pas de lunettes de sécurité.

**12. Sécurisez votre pièce.** Dans la mesure du possible, utilisez des pinces ou un étau pour maintenir la pièce. Cette pratique est moins risquée et vos deux mains restent libres pour utiliser l'outil.

**13. Ne vous penchez pas trop.** Gardez toujours un bon appui et un bon équilibre.

**14. Entretenez soigneusement l'outil.** Nettoyez et affûtez régulièrement les outils pour une utilisation sûre et optimale. Suivez les instructions sur la lubrification et le changement d'accessoires.

**15. Débranchez les outils** avant de les entretenir ou de changer d'accessoires comme les lames, embouts, fraises etc.

**16. Réduisez le risque de démarrage imprévu.** Veillez à ce que l'interrupteur soit sur la position arrêt avant le branchement.

**17. Utilisez les accessoires recommandés.** Les accessoires recommandés figurent dans le manuel d'utilisation. L'utilisation d'accessoires inappropriés risque d'entraîner des blessures.



**18. Ne montez jamais sur l'outil.** Un basculement de l'outil ou le contact accidentel avec l'accessoire de coupe peut entraîner des blessures graves.

**19. Vérifiez l'état des pièces.** Avant d'utiliser l'outil, contrôlez minutieusement tous carters ou autres pièces pour détecter toute trace d'endommagement afin de vous assurer du bon fonctionnement de l'outil et de sa capacité à remplir sa fonction initiale. Vérifiez l'alignement et la fixation des pièces mobiles, repérez les pièces cassées, le montage et tout autre problème qui risquerait de nuire à son fonctionnement. Tous carters ou autres pièces endommagés doivent être correctement réparés ou remplacés.

**20. Sens de coupe.** La pièce à couper ne doit être engagée que contre le sens de rotation de la lame.

**21. Ne laissez jamais un outil en marche sans surveillance.** Éteignez l'appareil. Ne lâchez pas l'outil avant qu'il ne se soit complètement arrêté.

#### (4.1) PRISE EN MAIN - DÉBALLAGE

**Mise en garde :** Cet emballage contient des objets tranchants. Faites attention lors du déballage. Retirez la machine et les accessoires fournis de l'emballage. Vérifiez soigneusement que la machine est en bon état et que vous disposez de tous les accessoires énumérés dans ce manuel. Assurez-vous que tous les accessoires sont complets.

S'il manque une ou plusieurs pièces, renvoyez la machine et ses accessoires dans leur emballage d'origine au revendeur.

Ne jetez pas l'emballage.

Conservez-le en bon état tout au long de la période de garantie. Jetez l'emballage d'une manière responsable pour l'environnement.

Si possible, recyclez-le.

Ne laissez pas les enfants jouer avec des sacs plastiques vides, en raison du risque de suffocation.

#### N° DE SÉRIE / NUMÉRO DE LOT

Le numéro de série se situe sur le carter du moteur de la machine.

Pour savoir comment identifier le numéro de lot, contactez l'assistance téléphonique Evolution Power Tools ou rendez-vous sur :

www.evolutionpowertools.com

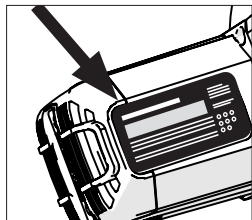

#### (4.2) ARTICLES FOURNIS

Description	Quantité
Scie R355CPS	1
Mode d'emploi	1
Lame TCT multi-matériaux 355 mm (14")	1
Clé hexagonale 8 mm (change- ment de lame)	1
Bloc en V	1

#### (4.4) LAMES DE RECHANGE

Description	Pièce N°
Lame TCT multi-ma- tériiaux 355 mm (14")	<b>(RU/UE)</b> RAGEBLADE- 355MULTI <b>(USA)</b> RAGE355BLADE
Lame diamant 355 mm (14")	<b>(RU/UE)</b> RAGEBLADE- 355DIAMOND <b>(USA)</b> 14BLADEDM
Lame acier doux 355 mm (14")	<b>(RU/UE)</b> 66TBLADE <b>(USA)</b> 14BLADEST
Lame acier inoxydable 355 mm (14")	<b>(RU/UE)</b> 90TBLADE <b>(USA)</b> 14BLADESS
Lame acier fin 355 mm (14")	<b>(RU/UE)</b> EVOBLA- DE355TS <b>(USA)</b> 14BLADETS
Lame aluminium 355 mm (14")	<b>(RU/UE)</b> 80TBLADE14 <b>(USA)</b> 14BLADEAL
Lame bois 355 mm (14")	<b>(USA)</b> 14BLADEWD
Lame acier doux 380 mm (15")	<b>(USA)</b> 15BLADEST

**REMARQUE :** Cette machine est fournie avec deux (2) accessoires. Lorsqu'elle n'est pas utilisée, la clé hexagonale 8 mm doit être conservée dans son rangement dédié situé à l'avant de la base. Si possible, utilisez l'adaptateur pour bloc en V et rangez-le en sécurité, à bonne distance de la machine lorsque vous ne l'utilisez pas.

PRÉSENTATION DE LA MACHINE

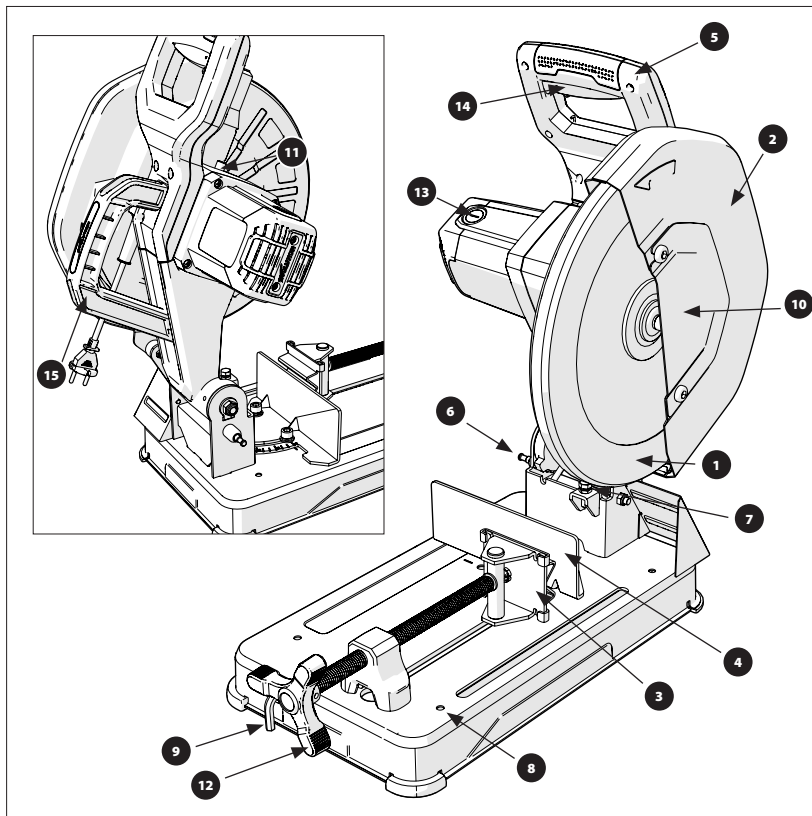

- |   |  |
|---|--|
| 1. CARTER DE LAME INFÉRIEUR                     | 10. CARTER DE L'ARBRE DE LA LAME         |
| 2. CARTER DE LAME SUPÉRIEUR                     | 11. BOUTON DE BLOCAGE DE L'ARBRE         |
| 3. MORS DE L'ÉTAU AVANT PIVOTANT                | 12. POIGNÉE DE L'ÉTAU                    |
| 4. MORS ARRIÈRE DE L'ÉTAU AMOVIBLE              | 13. BALAIS EN CARBONE BOUCHON D'ACCÈS    |
| 5. POIGNÉE DE COUPE                             | 14. INTERRUPTEUR À GÂCHETTE MARCHE/ARRÊT |
| 6. GOUPILLE DE VERROUILLAGE DE LA TÊTE DE COUPE | 15. POIGNÉE DE TRANSPORT                 |
| 7. VIS DE RÉGLAGE DE LA BUTÉE DE LA COUPE       |  |
| 8. TROUS DE MONTAGE DE L'ÉTABLI X4              |  |
| 9. CLÉ HEXAGONALE POUR LE CHANGEMENT DE LAME    |  |

**(5.5) MONTAGE ET PRÉPARATION**

**MONTAGE PERMANENT D'UNE SCIE À TRONÇONNER**

**AVERTISSEMENT :** Ces procédures doivent être essayées uniquement quand la machine est débranchée de sa source d'alimentation.

La base de cette scie à tronçonner comporte quatre trous de montage (dans les coins) dans lesquels vous pouvez insérer des boulons adaptés (non fournis) pour fixer la machine.

Prenez les consignes suivantes en compte pour installer la machine de façon permanente :

- Pour éviter toute blessure liée aux débris volants, positionnez la scie de sorte que les personnes à proximité ne puissent pas s'en approcher trop près (ou se placer derrière).
- Placez la scie sur une surface solide et nivelée dans un endroit où il y a suffisamment d'espace pour manipuler et supporter de manière appropriée la pièce.
- Assurez-vous que l'établi ou toute autre structure de support est solide et stable et ne « tange » pas.
- Vérifiez que le cordon d'alimentation ne peut s'emmêler avec aucune autre pièce de la machine lors du processus de découpe.
- Vérifiez que le cordon d'alimentation est placé de manière à éviter les risques de chute (ou tout autre risque) pour l'opérateur ou toute autre personne à proximité.

**TRANSPORT DE LA SCIE**

Ne transportez ces machines que lorsque la tête de coupe est verrouillée en position abaissée (**Fig. 1**) avec la broche de verrouillage complètement enclenchée dans sa douille.

**DÉVERROUILLAGE DE LA TÊTE DE COUPE**

**REMARQUE :** Nous conseillons à l'utilisateur de garder la main sur la poignée de découpe lors de cette opération pour contrôler le passage de la tête de coupe en position haute.

- Appuyez doucement sur la poignée de coupe. Tirez sur la broche de verrouillage. (**Fig. 2**) Laissez la tête de coupe se relever à son maximum. (**Fig. 3**).

**RETRAIT OU INSTALLATION D'UNE LAME**

**AVERTISSEMENT :** N'utilisez que des lames Evolution conçues spécialement pour cette machine. **voir page 10**  
Nous recommandons à l'opérateur de porter des gants de protection lors de l'installation ou du changement de la lame.

**RETRAIT D'UNE LAME :**

- Assurez-vous que la tête de coupe est dans sa position la plus haute.
- À l'aide de la clé hexagonale fournie, dresserez le boulon du cache de l'arbre avant et faites pivoter le cache de l'arbre afin de le dégager. (**Fig. 4**).
- Appuyez sur le bouton de blocage de l'arbre (étiqueté) (**Fig. 5**) et retirez le boulon de la lame à l'aide de la clé hexagonale fournie. La lame peut pivoter légèrement jusqu'à ce que le blocage de l'arbre s'enclenche.
- Retirez le boulon, la rondelle et la flasque extérieure de l'arbre. (**Fig. 6**).
- Ouvrez le carter de lame et retirez soigneusement l'ancienne lame. Laissez la flasque intérieure de la lame en place.

**INSTALLATION D'UNE LAME :**

- Installez la nouvelle lame en vérifiant que la flèche du sens de rotation de la lame corresponde à la direction de la flèche du carter de lame supérieur.
- Laissez le carter se fermer et remettez la flasque extérieure de la lame et la rondelle en place.
- Remettez partiellement le boulon de l'arbre, appuyez sur le bouton de blocage de l'arbre et serrez totalement à l'aide de la clé hexagonale fournie.

Après le remplacement d'une lame, faites toujours fonctionner la machine à vide pour vérifier que la lame est bien en place.

**RÉGLAGE DE L'ANGLE DE COUPE**

**POUR ORIENTER LE MORS ARRIÈRE DE L'ÉTAU :**

- Desserrez le boulon de fixation du guide (**Fig. 7**)
- Faites pivoter le guide à l'angle souhaité et resserrez le boulon.

**POUR RETIRER LE MORS ARRIÈRE DE L'ÉTAU :**

- retirez complètement les boulons de fixation du guide et leurs rondelles. (**Fig. 8**)
- Retirez complètement les deux boulons de fixation du guide, les rondelles et les entretoises (**Fig. 9**) qui fixent le mors arrière de l'étau à la base de la machine.
  - Placez le mors de l'étau dans sa nouvelle position de fonctionnement.
  - Remettez les boulons de fixation du guide, les rondelles et les entretoises.

### RÉCUPÉRATION DES COPEAUX

Un écran en acier de forme spécifique (Fig. 10) évite que les débris de coupe soient expulsés hors de la machine.

Vous devrez retirer régulièrement les copeaux qui se sont accumulés derrière la machine.

**AVERTISSEMENT :** Certains copeaux risquent d'être tranchants ou d'entraîner tout autre danger pour l'utilisateur. L'utilisateur devra peut-être porter des ÉPI adaptés.

Jetez les copeaux récupérés d'une manière responsable pour l'environnement.

**AVERTISSEMENT :** Nettoyez les copeaux présents sur la machine uniquement lorsqu'elle est débranchée de la prise électrique.

### CONSEILS D'UTILISATION (VÉRIFICATIONS AVANT UTILISATION)

**REMARQUE :** Comme tous les cadres d'utilisation sont uniques et divers, Evolution Power Tools propose les conseils généraux suivants concernant les procédures et pratiques d'utilisation en toute sécurité à l'attention de l'utilisateur.

Ces conseils ne peuvent être exhaustifs, car Evolution ne peut contrôler le type d'atelier ou d'environnement de travail dans lequel ces machines peuvent être utilisées.

Nous incitons l'utilisateur à demander conseil à une autorité compétente ou au superviseur d'atelier s'il n'est pas sûr d'un quelconque aspect lié à l'utilisation de ces machines.

Il est important de réaliser des vérifications de sécurité de routine (à chaque utilisation) avant que l'utilisateur n'utilise la machine.

**AVERTISSEMENT :** Ces vérifications de sécurité avant utilisation doivent être effectuées lorsque la machine est débranchée de l'alimentation électrique sur secteur.

- Vérifiez que tous les carters de sécurité fonctionnent correctement et que toutes les poignées/vis de réglage sont bien serrées.
- Vérifiez que la lame est bien fixée et correctement installée. Assurez-vous également d'avoir choisi une lame de scie adaptée au matériau à découper.
- Vérifiez que la pièce est fermement maintenue sur la machine.
- Vérifiez l'état du cordon d'alimentation, sa position et son acheminement.

### ÉPI

L'opérateur doit porter tous les ÉPI (équipements de protection individuels) adéquats et nécessaires à la réalisation de la tâche prévue. Cela peut comprendre des lunettes de sécurité,

un masque à poussière, des chaussures de sécurité, etc.

### PRÉPARATION EN VUE DE LA COUPE

**AVERTISSEMENT :** Ne travaillez pas hors de votre portée. Gardez un bon appui et un bon équilibre. Tenez-vous sur le côté afin que votre visage et votre corps ne soient pas dans la trajectoire d'un rebond potentiel.

**AVERTISSEMENT :** Les découpes à main levée sont une cause importante d'accidents et ne doivent pas être tentées.

- Ouvrez l'étau et placez la pièce comme nécessaire. Faites pivoter la poignée de l'étau dans le sens des aiguilles d'une montre, jusqu'à ce que la pièce soit maintenue en toute sécurité. Vérifiez que la pièce ne puisse pas bouger avant de procéder à la découpe.
- La base de la machine doit être propre et exempte de copeaux, sciure, etc., avant d'y fixer la pièce dans la position voulue.
- Assurez-vous que la pièce est fermement bloquée dans l'étau.
- Assurez-vous que les morceaux découpés peuvent être retirés de la lame en les déplaçant de côté une fois la coupe effectuée.
- Assurez-vous que les morceaux découpés ne peuvent pas rester coincés dans une pièce de la machine.
- N'utilisez pas ces scies pour couper des petits morceaux.

Si la pièce est telle que votre main ou vos doigts risquent de se trouver à moins de 150 mm de la lame de la scie, la pièce est trop petite.

Les angles doivent être bloqués en position inversée. Il est possible de fixer le bloc en « V » fourni (Fig. 11) à un mors d'étau pour un meilleur contact de maintien des pièces (particulièrement les tubes) à section ronde, angulaire, carrée ou rectangulaire.

### L'INTERRUPTEUR-GÂCHETTE MARCHE/ARRÊT

Ces modèles sont équipés d'un interrupteur à gâchette pour plus de sécurité.

### POUR DÉMARRER LE MOTEUR :

- Appuyez sur l'interrupteur de sécurité à gauche de l'interrupteur à gâchette, situé à gauche (Fig. 12).
- Relâchez l'interrupteur à gâchette.

**AVERTISSEMENT :** Ne démarrez jamais la scie lorsque le tranchant de la lame est en contact avec la surface de la pièce.

### FAIRE UNE COUPE

- Lorsque la tête de coupe est en position haute, démarrez le moteur et laissez-le atteindre sa vitesse maximale de fonctionnement.
- Introduisez lentement la lame dans le matériau en appliquant une pression légère pour éviter tout broutement de la lame. Ne « forcez » pas la machine. Laissez la lame de la scie faire le travail.
- Exercer une pression inutile sur la machine n'améliorera pas la performance de coupe. Cela risque au contraire de réduire la durée de vie de la lame et du moteur.
- Réduisez la pression exercée sur la lame lorsqu'elle commence à sortir du matériau.

À la fin d'une découpe, relâchez l'interrupteur à gâchette MARCHE/ARRÊT pour éteindre le moteur.

- Laissez la tête de coupe se relever à son maximum.
- Ne retirez vos mains ou la pièce usinée de la machine qu'après l'arrêt complet du moteur et après le recouvrement de la lame stationnaire par le carter inférieur.

**AVERTISSEMENT :** N'utilisez jamais ces machines pour découper de l'amiante ou tout matériau contenant de l'amiante ou suspecté d'en contenir. Consultez et informez les autorités compétentes et demandez davantage de conseils si vous suspectez une contamination à l'amiante.

### ENTRETIEN ET RÉGLAGES

**REMARQUE :** Toute opération d'entretien doit être réalisée une fois la machine éteinte et débranchée de la prise murale qui l'alimente.

- Vérifiez régulièrement que tous les éléments de sécurité et les carters fonctionnent correctement.
- Tous les paliers du moteur de cette machine sont lubrifiés à vie. Aucune autre lubrification n'est requise.
- Nettoyez les pièces en plastique de la machine à l'aide d'un chiffon propre légèrement humide. N'utilisez pas de solvants ou de produits similaires qui pourraient endommager les parties en plastique.
- Les événements de la machine doivent être régulièrement nettoyés à l'aide d'air sec comprimé.

### VÉRIFICATION/REPLACEMENT DES BALAIS EN CARBONE

Une quantité excessive d'étincelles peut indiquer la présence de saletés dans le moteur ou être un signe d'usure des balais en carbone. Débranchez la machine de son alimentation

électrique avant d'essayer de vérifier ou de remplacer les balais en carbone. Remplacez les deux balais en carbone si l'un d'entre eux mesure moins de 6 mm de long, ou si le ressort ou le fil est endommagé ou brûlé.

### POUR RETIRER LES BALAIS :

- Dévissez les bouchons en plastique à l'arrière du moteur (**Fig. 13**). Faites attention car les bouchons sont vissés sur ressort.
- Retirez les balais et leur ressort.
- S'il faut les changer, remplacez les balais et remettez les bouchons.

Les balais usés mais utilisables peuvent être remis en place, tant qu'ils sont placés dans la même position, et insérés dans le même sens avant leur retrait de la machine.

- Mettez les nouveaux balais en marche pendant environ 5 minutes sans charge. Cela facilitera le processus de rodage.

### RÉGLAGE DE LA COURSE DE LA TÊTE DE COUPE

Pour vous assurer que la lame n'entre en contact avec aucune pièce de la base métallique de la machine, vous pouvez régler la course descendante de la tête de coupe.

Rabaissez la tête de coupe et assurez-vous que la lame ne touche pas la base de la machine.

Lorsque la course descendante de la tête de coupe doit être réglée :

- Desserrez le boulon de verrouillage qui maintient la vis de butée pour course descendante. (**Fig. 14a**)
- Tournez la vis de réglage (**Fig. 14b**) dans le sens inverse des aiguilles d'une montre pour réduire la course descendante de la tête de coupe.
- Tournez la vis de réglage dans le sens des aiguilles d'une montre pour augmenter la course descendante de la tête de coupe.
- Resserrez le boulon de la vis de réglage lorsque vous obtenez la course descendante voulue.

### PROTECTION DE L'ENVIRONNEMENT

Les déchets électriques et les produits mécaniques ne doivent pas être jetés avec les ordures ménagères. Veuillez les recycler lorsque les infrastructures le permettent. Contactez votre municipalité ou votre revendeur pour obtenir des conseils sur le recyclage.



## DÉCLARATION CE DE CONFORMITÉ



### Le fabricant du produit couvert par cette déclaration est :

**UK:** Evolution Power Tools Ltd. Venture One, Longacre Close, Holbrook Industrial Estate, Sheffield, S20 3FR.

**FR:** Evolution Power Tools SAS. 61 Avenue Lafontaine, 33560, Carbon-Blanc, Bordeaux, France.

Le fabricant déclare par les présentes que la machine, comme décrite dans la présente déclaration, satisfait à l'ensemble des dispositions pertinentes de la directive machines et aux autres directives appropriées comme listées ci-après.

Le fabricant déclare en outre que la machine, comme décrite dans la présente déclaration, satisfait aux dispositions pertinentes des exigences essentielles de santé et de sécurité.

### Les directives couvertes par cette déclaration sont comme listées ci-après :

<b>2006/42/CE.</b>	Directive liée à la machine.
<b>2014/30/UE.</b>	Directive relative à la compatibilité électromagnétique.
<b>2011/65/EU et 2015/863/EU</b>	Directive sur la limitation de l'utilisation de certaines substances dangereuses dans les équipements électriques (RoHS).
<b>Directive 2002/96/CE modifiée par 2003/108/CE.</b>	Relative aux déchets d'équipements électriques et électroniques (DEEE).

### Conforme aux dispositions prévues par les documents suivants :

**EN 62841-1 : 2015 • EN 62841-3-10:2015/A11:2017 • EN ISO 12100: 2010 • EN 55014-1: 2017  
EN 55014-2 : 2015 • EN 61000-3-11: 2000 • EN 50581:2012**

### Détails du produit

Description : SCIE À TRONÇONNER MULTI-MATÉRIAUX 355 mm (14") R355CPS

Modèle Evolution n° : R355CPS : RU 230 V : 083-0001, RU 110 V : 083-0002, UE 230 V : 083-0003

Nom du fabricant : EVOLUTION

Tension : 110 v, 220 - 240 v ~ 50 Hz

Entrée : 110 v - 1 800 W, 220-240 v - 2 200 W

La documentation technique prouvant que le produit est conforme aux exigences de la directive peut être consultée auprès des autorités de contrôle. Elle permet de vérifier que notre dossier technique contient tous les documents répertoriés ci-dessus et qu'ils sont la norme pour le produit, comme présenté ci-dessus.

### Nom et adresse du détenteur de la documentation technique.

Signature :  Nom : Barry Bloomer - Directeur de la chaîne logistique et de l'approvisionnement  
Date : 14/06/2019

**UK:** Evolution Power Tools Ltd. Venture One, Longacre Close, Holbrook Industrial Estate, Sheffield, S20 3FR.

**FR:** Evolution Power Tools SAS. 61 Avenue Lafontaine, 33560, Carbon-Blanc, Bordeaux, France.

**(1.2) INTRODUCCIÓN  
IMPORTANTE**

Por favor, lea estas instrucciones de uso y seguridad atentamente y por completo.

Por su propia seguridad, si no está seguro de algún aspecto sobre el uso de este equipo contacte con el servicio de asistencia técnica. Puede encontrar el número de teléfono en la página web de Evolution Power Tools. Nuestra organización dispone de varios teléfonos de asistencia en todo el mundo. Su proveedor también puede ofrecerle asistencia técnica.

**(1.3) CONTACTO**

Página web: [www.evolutionpowertools.com](http://www.evolutionpowertools.com)  
Reino Unido: [enquiries@evolutionpowertools.com](mailto:enquiries@evolutionpowertools.com)  
EE. UU.: [evolutioninfo@evolutionpowertools.com](mailto:evolutioninfo@evolutionpowertools.com)

**(1.4) GARANTÍA**

Enhorabuena por adquirir una máquina de Evolution Power Tools. Por favor, complete el registro de su producto en línea como se explica en el formulario de registro que acompaña a esta máquina. Esto le permitirá validar el periodo de garantía de su máquina a través de la página web de Evolution al introducir sus datos y, así, disponer de un servicio rápido si fuera necesario.

Le estamos sinceramente agradecidos por escoger uno de nuestros productos Evolution Power Tools.



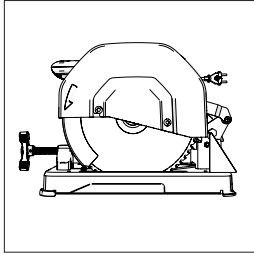

Fig. 1

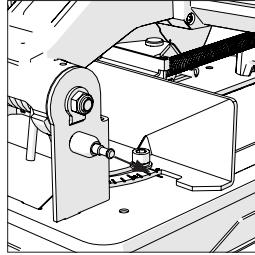

Fig. 2

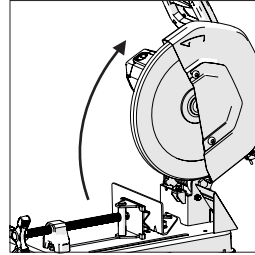

Fig. 3

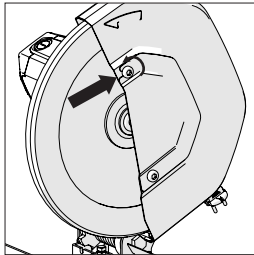

Fig. 4

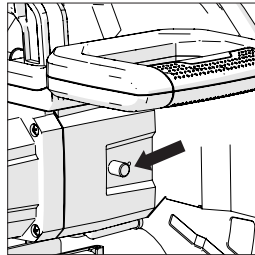

Fig. 5

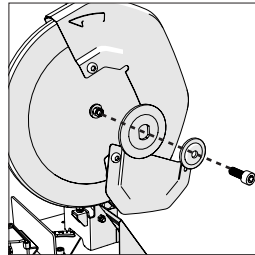

Fig. 6

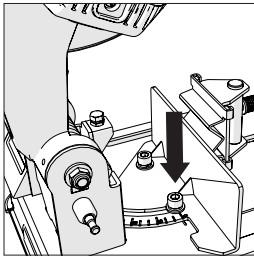

Fig. 7

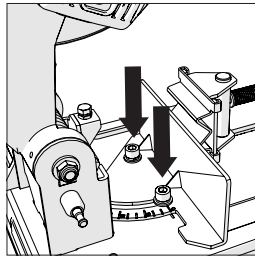

Fig. 8

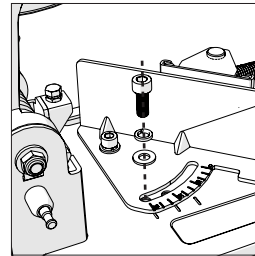

Fig. 9

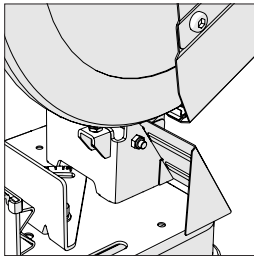

Fig. 10

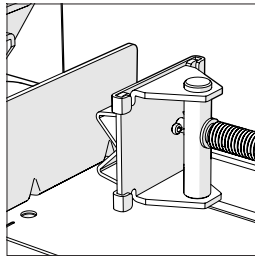

Fig. 11

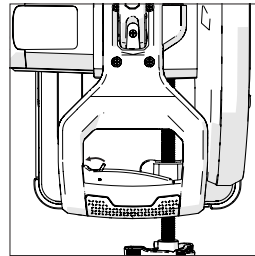

Fig. 12

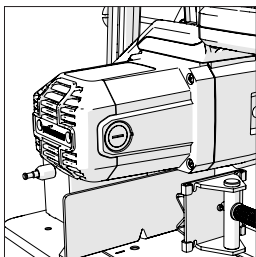

Fig. 13

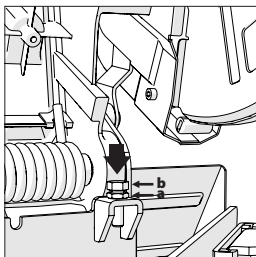

Fig. 14

CARACTERÍSTICAS TÉCNICAS		R355CPS	
MÁQUINA	MÉTRICO	IMPERIAL	
Motor (Reino Unido/UE) 220 V-240 V ~ 50 Hz	2200 W		
Motor (Reino Unido) 110 V ~ 50 Hz	1600 W		
Motor (EE. UU.) 120 V ~ 60 Hz	15 A		
Motor (Australia) 240 V ~ 50 Hz	2200 W		
Velocidad (sin carga) @ 110 V	1550 min <sup>-1</sup>	1550 rpm	
Velocidad (sin carga) @ 120 V	1450 min <sup>-1</sup>	1450 rpm	
Velocidad (sin carga) @ 220-240 V	1550 min <sup>-1</sup>	1550 rpm	
Peso (con hoja)	21,5 kg	47 lbs	
Cable de alimentación	2 m	6 feet	
CAPACIDAD DE CORTE			
Placa de acero suave (grosor máximo)	6 mm	1/4"	
Placa de acero inoxidable (grosor máximo)	No aplicable	No aplicable	
Tubo cuadrado a 90°	120 x 120 mm	4-3/4" x 4-3/4"	
Tubo cuadrado a 45°	89 x 89 mm	3-1/2" x 3-1/2"	
Tubo rectangular a 90°	95 x 180 mm	3-3/4" x 7-1/8"	
Tubo rectangular a 45°	78 x 110 mm	3-1/8" x 4-3/8"	
Tubo redondo a 90°	Ø 130 mm	Ø 5-1/8"	
Tubo redondo a 45°	Ø 105 mm	Ø 4-1/8"	
Longitud mínima de la pieza de corte	8 mm	5/16"	
HOJA			
Diámetro	355 mm	14"	
Perforación	25,4 mm	1"	
Ranura	2,2 mm	0-3/32"	
DATOS DE EMISIÓN DE RUIDO*			
Nivel de presión acústica L <sub>PA</sub>	110 V: 100,5 dB(A), K=3 dB(A) / 220-240 V: 97,3 dB(A), K=3 dB(A)		
Nivel de potencia acústica L <sub>WA</sub>	110 V: 111,5 dB(A), K=3 dB(A) / 220-240 V: 108,3 dB(A), K=3 dB(A)		
MODELOS			
Reino Unido	(230 V) 083-0001, (110 V) 083-0002		
Estados Unidos	(120 V) 083-0004		
Europa	(230 V) 083-0003		
Australia	(230 V) 083-0006		

**ADVERTENCIA:** debido a la entrada de potencia de este producto al arrancar, pueden darse caídas de tensión y esto puede influir en otros equipos (p. ej., luces atenuadas). Por razones técnicas, aconsejamos que, si la impedancia de la red eléctrica es  $Z_{max} < 0,264\Omega$ , no se deberían esperar estas perturbaciones. Si precisa alguna aclaración adicional, puede ponerse en contacto con la autoridad local de suministro de la corriente eléctrica.

### ENCHUFE POLARIZADO

**ADVERTENCIA (SOLO EE. UU.):** Para reducir el riesgo de descarga eléctrica, este equipo cuenta con un enchufe polarizado (una patilla es más ancha que la otra). Este enchufe encajará en una toma de corriente polarizada de una sola manera. Si el enchufe no encaja perfectamente en la toma de corriente, cámbielo de posición. Si aún así no encaja, póngase en contacto con un electricista cualificado para instalar la toma de corriente apropiada. No altere el enchufe de ningún modo.

### (1.6) VIBRACIÓN

**Nota:** La medición de la vibración se hizo en condiciones normales de acuerdo con la norma EN 62841-1: 2015 y EN 62841-3-10:2015.

- Los valores totales de vibración declarados y los valores de emisión de ruido declarados se han medido conforme a un método de prueba estándar y pueden usarse para comparar una herramienta con otra.
- Los valores totales de vibración declarados y los valores de emisión de ruido declarados también pueden usarse en la evaluación preliminar de la exposición.

### ADVERTENCIA:

- las emisiones de vibración y ruido al usar la herramienta eléctrica pueden diferir de los valores citados dependiendo de la manera en la que se use la herramienta y, sobre todo, del tipo de pieza de trabajo que se procese, y
- la necesidad de identificar medidas de seguridad para proteger al operador se basa en una estimación de las condiciones reales de uso (teniendo en cuenta todas las partes del ciclo operativo, como las veces que se desconecta la máquina y cuando está en reposo, además del tiempo que está funcionando de forma seguida).

(1.7) **ADVERTENCIA:** al utilizar esta máquina, el operario puede estar expuesto a altos niveles de vibración transmitidos a la mano y al brazo. Es posible que el operario pueda desarrollar la "enfermedad de los dedos blancos" debido a la vibración (síndrome de Raynaud). Esta enfermedad puede reducir la sensibilidad de la mano a la temperatura, así como producir entumecimiento general. Los usuarios que utilicen esta máquina de manera prolongada o regular deben vigilar de cerca el estado de sus manos y dedos. Si aparece alguno de los síntomas, busque atención médica inmediata.

- La medición y evaluación de la exposición humana a vibraciones transmitidas a la mano en el lugar de trabajo se recogen en las normas: BS EN ISO 5349-1:2001 y BS EN ISO 5349-2:2002.
- Pueden influir muchos factores en el nivel real de vibración durante el funcionamiento, por ejemplo, el estado y la orientación de la superficie de trabajo, así como el tipo y el estado de la máquina que se esté utilizando. Antes de cada uso, se deben evaluar dichos factores y adoptar prácticas de trabajo adecuadas donde sea posible.

### (1.8) ETIQUETAS Y SÍMBOLOS

**ADVERTENCIA:** no utilice la máquina si faltan etiquetas de instrucciones y/o advertencia, o si están dañadas. Póngase en contacto con Evolution Power Tools para sustituir las etiquetas.

**Nota:** todos o algunos de los siguientes símbolos pueden aparecer en el manual o en el producto.

### (1.9)

Symbol	Description
V	Volts
A	Amperes
Hz	Hertz
Min <sup>-1</sup> / RPM	Speed
~	Alternating Current
n <sub>0</sub>	No Load Speed
	Wear Safety Goggles
	Wear Ear Protection
	Wear Dust Protection
	Read Instructions
	Wear Protective Gloves
	Double Insulation Protection
	CE Certification
	ETL Intertek Certification
	Waste electrical and electronic equipment
	Warning
	(RCM) Regulatory Compliance Mark for electrical and electronic equipment. Australian/New Zealand Standard 5490

**(1.10) USO PREVISTO DE ESTA HERRAMIENTA ELÉCTRICA**

**ADVERTENCIA:** este producto ha sido diseñado para usarse con hojas especiales de Evolution. Use solamente accesorios diseñados para el uso de esta máquina y/o aquellos recomendados específicamente por Evolution Power Tools Ltd. Equipada con una hoja adecuada, esta máquina puede utilizarse para cortar:

**Acero dulce**  
**Acero fino**  
**Acero inoxidable**  
**Aluminio**  
**Madera**  
**Material de mampostería**

**Nota:** el corte de acero galvanizado puede reducir la duración de la hoja.

**(1.15) USO EN EXTERIORES**

**ADVERTENCIA:** para su protección, si va a usar esta herramienta en exteriores no debe exponerla a la lluvia ni usarla en lugares húmedos. No coloque la herramienta en superficies húmedas. Si es posible, use un banco de trabajo limpio y seco. Para obtener una mayor protección, utilice un dispositivo de corriente residual que interrumpa el suministro si la corriente de fuga a tierra es superior a 30 mA durante 30 ms. Compruebe siempre el funcionamiento del dispositivo de corriente residual antes de usar la máquina.

Si es necesario un alargador, debe ser de un tipo adecuado para exteriores y etiquetado para tal fin.

Se deben seguir las instrucciones de los fabricantes al utilizar un alargador.

**(2.1) ADVERTENCIAS GENERALES DE SEGURIDAD DE LA HERRAMIENTA ELÉCTRICA**

(Estas instrucciones generales de seguridad para herramientas eléctricas son las que se especifican en las normas EN 62841-1: 2015 y EN 62841-3-10:2015.

**⚠ ADVERTENCIA:** lea todas las advertencias e instrucciones de seguridad. El incumplimiento de las advertencias e instrucciones puede provocar una descarga eléctrica, incendios y/o lesiones graves.

Guarde todas las advertencias e instrucciones para poder consultarlas en el futuro. El término "herramienta eléctrica" de las advertencias se refiere a la herramienta alimentada por la red eléctrica (con cable) o con baterías (inalámbrica).

**(2.2) 1 Advertencias generales de seguridad de la herramienta eléctrica [seguridad en el área de trabajo]**

- a) Mantenga la zona de trabajo limpia y bien iluminada.** Las zonas desordenadas u oscuras pueden provocar accidentes.
- b) No utilice las herramientas eléctricas en atmósferas explosivas, como en presencia de líquidos inflamables, gases o polvo.** Las herramientas eléctricas producen chispas que pueden incendiar el polvo o los gases.
- c) Mantenga a los niños y transeúntes alejados cuando utilice una herramienta eléctrica.** Las distracciones pueden hacerle perder el control.

**(2.3) 2 Advertencias generales de seguridad de la herramienta eléctrica [Seguridad eléctrica]**

- a) Los enchufes de la herramienta eléctrica deben corresponderse con las tomas de corriente.** No modifique el enchufe de ningún modo. No utilice adaptadores de enchufe con las herramientas eléctricas conectadas a tierra. Si las tomas de corriente coinciden y los enchufes no se modifican, se reduce el riesgo de que se produzca una descarga eléctrica.
- b) Evite el contacto corporal con superficies conectadas a tierra como tuberías, radiadores, estufas y refrigeradores.** El riesgo de descarga eléctrica aumenta si su cuerpo está conectado a tierra.
- c) No exponga las herramientas eléctricas a la lluvia o a la humedad.** Si se introduce agua en una herramienta eléctrica aumentará el riesgo de descarga eléctrica.
- d) No utilice el cable de forma incorrecta. Nunca use el cable para transportar, arrastrar o desenchufar la herramienta eléctrica.** Mantenga el cable lejos del calor, el aceite, las esquinas cortantes o piezas móviles. Los cables dañados o enredados aumentan el riesgo de que se produzca una descarga eléctrica.
- e) Cuando trabaje con una herramienta eléctrica en exteriores, use un alargador adecuado para uso en exteriores.** El uso de un cable adecuado para uso en exteriores reduce el riesgo de que se produzca una descarga eléctrica.
- f) Si es inevitable utilizar una herramienta eléctrica en un lugar húmedo, utilice una toma de corriente residual (RCD) protegida.** El uso de un dispositivo de corriente residual reduce el riesgo de que se produzca una descarga eléctrica.

**(2.4) 3 Advertencias generales de seguridad de la herramienta eléctrica [Seguridad personal].**

- a) Manténgase alerta, tenga cuidado con lo que hace y use el sentido común al utilizar una herramienta eléctrica.** No utilice una herramienta eléctrica cuando esté cansado o haya tomado alcohol, o algún tipo de fármaco o medicación. Un momento de distracción

mientras utiliza herramientas eléctricas puede ocasionar lesiones personales graves.

**b) Utilice el equipo de protección individual.**

Utilice siempre protección para los ojos. El uso del equipo de seguridad, como máscaras para el polvo, calzado antideslizante, casco o protección auditiva para condiciones adecuadas reducirá el riesgo de que se produzcan lesiones personales.

**c) Evite el encendido accidental.**

Compruebe que el interruptor está en la posición off (apagado) antes de conectar la herramienta a la fuente de alimentación o a las baterías, o de coger o transportar la herramienta. Transportar herramientas eléctricas con el dedo sobre el interruptor o enchufar herramientas eléctricas con el interruptor encendido puede propiciar accidentes.

**d) Quite cualquier llave de ajuste o llave inglesa antes de encender la herramienta eléctrica.**

Una llave, como una llave inglesa, colocada en una pieza giratoria de la herramienta eléctrica puede ocasionar lesiones personales.

**e) No se extralimite. Mantenga una postura y equilibrio adecuados en todo momento.** Esto permitirá un mejor control de la herramienta eléctrica en situaciones inesperadas.

**f) Vístase de manera adecuada.** No use ropa suelta ni joyas. Mantenga el pelo, la ropa y los guantes alejados de las piezas móviles. Las joyas, la ropa holgada y el cabello largo pueden quedar atrapados en las piezas móviles.

**g) Si se proporcionan dispositivos para la conexión de medios de extracción y recogida de polvo, asegúrese de que están conectados y de que se utilizan correctamente.** El uso de dispositivos de recolección de polvo puede reducir los riesgos derivados del polvo.

**h) El hecho de que esté familiarizado gracias al uso frecuente de las herramientas no debería hacer que se vuelva complaciente ni que ignore los principios de seguridad de la herramienta.** Una acción negligente puede provocar lesiones graves en una milésima de segundo.

**(2.5) 4) Advertencias generales de seguridad de la herramienta eléctrica [Uso y cuidado de la herramienta eléctrica].**

**a) No fuerce la herramienta eléctrica.** Utilice la herramienta eléctrica correcta para su aplicación. La herramienta correcta realizará el trabajo de una forma más precisa y segura al ritmo para el que ha sido diseñada.

**b) No utilice la herramienta eléctrica si el interruptor no la enciende ni la apaga.** Una herramienta eléctrica que no se pueda controlar con el interruptor es peligrosa y se debe reparar.

**c) Desconecte la herramienta eléctrica de la fuente de alimentación y/o batería antes de efectuar algún tipo de ajuste, cambiar accesorios o almacenar las herramientas eléctricas.** Este tipo de medidas de seguridad preventivas reducen el riesgo de que la herramienta arranque por accidente.

**d) Guarde las herramientas eléctricas fuera del alcance de los niños y no permita que personas que no estén familiarizadas con la herramienta eléctrica o estas instrucciones la usen.** Las herramientas eléctricas son peligrosas en manos de personas inexpertas.

**e) Realice un mantenimiento regular de las herramientas eléctricas.** Verifique la alineación y fijación de las piezas móviles,

la posible rotura de las piezas móviles y cualquier otra condición que pueda afectar al funcionamiento de las herramientas eléctricas. Si está dañada, repare la herramienta eléctrica antes de usarla. Muchos accidentes se producen debido a un mantenimiento deficiente de las herramientas eléctricas.

**f) Mantenga las herramientas de corte limpias y afiladas.** Las herramientas de corte con buen mantenimiento y bordes de corte afilados son menos propensas a trabarse y son más fáciles de controlar.

**g) Use la herramienta eléctrica, accesorios y brocas, etc., de acuerdo con estas instrucciones y teniendo en cuenta las condiciones de funcionamiento y el trabajo que se va a realizar.** El uso de la herramienta eléctrica para operaciones diferentes a las previstas podría provocar una situación peligrosa.

**h) Mantenga los mangos y las superficies de agarre secos y libres de aceite y grasa.** Los mangos y superficies de agarre resbaladizos no permiten un manejo y control seguros de la herramienta en situaciones inesperadas.

**(2.6) 5) Advertencias generales de seguridad de la herramienta eléctrica [servicio]**

**a) Lleve la herramienta eléctrica a reparar a un experto cualificado que utilice solo piezas de repuesto originales.** Esto garantizará que se mantenga la seguridad de la herramienta eléctrica correctamente.

**(2.7) CONSEJOS PARA SU SALUD**

**ADVERTENCIA:** Al utilizar esta máquina se pueden producir partículas de polvo. En ocasiones, según los materiales con los que trabaje, este polvo puede ser especialmente perjudicial. Si sospecha que la pintura de la superficie del material que desea cortar contiene plomo, busque ayuda profesional. No intente quitar pintura a base de plomo. Solamente un profesional debería hacerlo.

Una vez que el polvo se ha depositado en una superficie, el contacto de la mano con la boca puede llevar a la ingestión de plomo. Incluso la exposición a niveles bajos de plomo puede causar daños irreversibles en el cerebro y el sistema nervioso. Los niños y los nonatos son especialmente vulnerables.

Se recomienda que considere el riesgo asociado a los materiales con los que trabaja para reducir el riesgo de exposición.

Algunos materiales pueden producir polvo

dañino para su salud. Recomendamos el uso de mascarillas reguladas con filtros reemplazables cuando use esta máquina.

**Siempre debe:**

- Trabajar en una zona bien ventilada.
- Trabajar con un equipo de seguridad regulado, como mascarillas para el polvo que hayan sido diseñadas para filtrar partículas microscópicas.

**(2.8) ADVERTENCIA:** la manipulación de cualquier herramienta eléctrica puede provocar que se lancen objetos externos contra los ojos, lo que puede ocasionar daños graves en los mismos. Antes de empezar a utilizar una herramienta eléctrica, póngase siempre gafas con protección lateral o una máscara que cubra toda la cara cuando sea necesario.

**(3.0) Advertencias de seguridad de la máquina de corte**

**a) Usted y las personas presentes deben colocarse lejos del plano del disco giratorio.**

La protección ayuda a proteger al operario de los fragmentos de disco rotos y del contacto accidental con el disco.

**b) Use únicamente discos de corte aglutinados y reforzados o de diamante para su herramienta eléctrica.**

Solo porque un accesorio se pueda conectar a su herramienta eléctrica, no garantiza un funcionamiento seguro. Use solamente hojas Evolution con puntas de carburo al cortar maderas, metales y plásticos u hojas de diamante Evolution al cortar piedra y material de mampostería con su herramienta eléctrica. **NOTA:** la expresión "aglutinados y reforzados" o "diamante" se usa en función de la designación de la herramienta.

**c) La velocidad nominal del accesorio debe ser al menos igual a la velocidad máxima marcada en la herramienta eléctrica.**

Los accesorios que funcionan más rápido de su velocidad nominal pueden romperse y salir despedidos.

**d) Los discos deben utilizarse solamente para las aplicaciones recomendadas.** Por ejemplo: no realice el amolado con el lateral de un disco de corte. Los discos de corte abrasivos están previstos para el amolado periférico; si se aplican fuerzas laterales a estos discos, se pueden hacer añicos.

**e) Use siempre bridas de sujeción no dañadas que tengan el diámetro correcto para el disco seleccionado.** Las bridas de sujeción adecuadas soportan el disco y reducen así la posibilidad de rotura del disco.

**f) El diámetro exterior y el grosor de su accesorio deben estar dentro de la capacidad nominal de su herramienta eléctrica.** Los accesorios de tamaño incorrecto no se pueden proteger ni controlar de forma

adecuada.

**g) El tamaño del eje de los discos y de las bridas de sujeción debe ser el apropiado para encajar en el husillo de la herramienta eléctrica.**

Los discos y bridas de sujeción con orificios de eje que no coinciden con los componentes de montaje de la herramienta eléctrica, se desequilibrarán, vibrarán de forma excesiva y pueden provocar una pérdida de control.

**h) No use discos dañados.** Antes de cada uso, inspeccione los discos en busca de astillas y fisuras. Si se cae la herramienta eléctrica o el disco, inspecciónelos en busca de daños o monte un disco no dañado. Después de inspeccionar e instalar el disco, usted y cualquier otra persona presente deben situarse lejos del plano del disco giratorio y debe hacer funcionar la herramienta eléctrica a máxima velocidad sin carga durante un minuto. Los discos dañados normalmente se romperán durante este tiempo de prueba.

**i) Lleve equipo de protección individual.**

En función de la aplicación, use una máscara que cubra toda la cara o gafas protectoras. En caso necesario, lleve una máscara antipolvo, protección auditiva, guantes y un delantal capaces de detener pequeños fragmentos abrasivos o de la pieza de trabajo. La protección ocular debe ser capaz de filtrar las partículas que salen despedidos y que se generan durante las diversas operaciones. La máscara o careta antipolvo debe ser capaz de filtrar las partículas generadas durante el trabajo. Una exposición prolongada a ruidos de alta intensidad puede provocar sordera.

**j) Las personas que se encuentren cerca deben mantenerse a una distancia segura del área de trabajo.**

Cualquier persona que accede al área de trabajo debe llevar e equipo de protección individual. Los fragmentos de la pieza de trabajo o de un disco roto pueden salir despedidos y provocar lesiones más allá del área de operación inmediata.

**k) Coloque el cable de modo que no interfiera con el accesorio giratorio.** Si pierde el control, el cable se puede cortar o enganchar y puede tirar de su mano o brazo hacia el accesorio giratorio.

**l) Limpie con regularidad los conductos de ventilación de la herramienta eléctrica.** El ventilador del motor puede atraer polvo dentro de la carcasa y la acumulación excesiva de polvo metálico podría provocar peligros eléctricos.

**m) No haga funcionar la herramienta eléctrica cerca de materiales inflamables.** No haga funcionar la herramienta eléctrica mientras esté situada sobre una superficie combustible, por ejemplo de madera. Las chispas podrían prender estos materiales.

**n) No use accesorios que requieran refrigerantes líquidos.** El uso de agua u otros refrigerantes líquidos puede provocar una electrocución o descarga eléctrica.

**(3.1) Mantenga un agarre firme de la herramienta eléctrica y posicione el cuerpo y el brazo de modo que le permitan resistir las fuerzas del contragolpe.** El operario puede controlar las fuerzas del contragolpe hacia arriba si se toman las debidas precauciones.

**b) No coloque el cuerpo en la trayectoria del disco giratorio.** Si se produce un contragolpe, propulsará la unidad de corte hacia arriba y hacia el operario.

**c) No conecte una sierra de cadena, una hoja para madera, un disco de diamante segmentado con un hueco periférico superior a 10 mm ni una hoja de sierra dentada.** Dichas hojas provocan contragolpes frecuentes y pérdidas de control.

**d) No "atasque" el disco ni aplique presión excesiva.** Ni intente realizar un corte con una profundidad excesiva. Un estrés excesivo en el disco aumenta la carga y la susceptibilidad del disco a combarse o trabarse en el corte y la posibilidad de contragolpe o rotura del disco.

**e) Cuando el disco empiece a trabarse o cuando se interrumpa un corte por cualquier razón, apague la herramienta eléctrica y mantenga la unidad de corte inmóvil hasta que el disco se pare completamente.** Nunca intente retirar el disco del corte mientras el disco continúe en movimiento o podría producirse un contragolpe. Investigue y tome acciones correctivas para eliminar la causa de atascamiento del disco.

**f) No reinicie la operación de corte en la pieza de trabajo.** Deje que el disco alcance su velocidad máxima y vuelva a introducirlo en la ranura de corte con cuidado. El disco puede atascarse, soltarse o provocar un contragolpe si se reinicia la herramienta eléctrica dentro de la pieza de trabajo.

**g) Sujete cualquier pieza de trabajo de gran tamaño para minimizar el riesgo de que el disco se atasque y se produzca un contragolpe.** Las piezas de trabajo grandes tienden a ceder por su propio peso. La fijación debe colocarse por debajo de la pieza de trabajo, cerca de la trayectoria de corte y del borde de la pieza de trabajo a ambos lados del disco.

**(3.2) Causas del contragolpe y prevención por parte del operario:**  
Un contragolpe es una reacción inesperada de una hoja de sierra atascada o mal alineada que provoca que la sierra se dispare descontroladamente de la pieza de trabajo hacia el operario:

**1. Si la hoja está atascada o trabada firmemente por la ranura al cerrarse esta, la hoja se bloquea y la reacción del motor impulsa la unidad rápidamente de vuelta hacia el operario;**

**2. Si la hoja se tuerce o se desajusta durante el corte, los dientes del borde posterior de la hoja pueden tocar la superficie de la pieza de trabajo provocando que la hoja se salga de la ranura y se precipite hacia el operario.**

**(3.3) El contragolpe es el resultado de un mal uso de la sierra y/o de procedimientos o condiciones de uso inadecuados, y puede evitarse tomando las debidas precauciones que se indican a continuación.**

**a) Mantenga una sujeción firme con ambas manos en la sierra y posicione los brazos para resistir la fuerza del contragolpe.** Colóquese a un lado de la hoja; no se posicione en la trayectoria de la hoja. El contragolpe puede provocar que la sierra salga disparada hacia atrás, pero el operario puede controlar la fuerza del contragolpe si toma las precauciones necesarias.

**b) Si las hojas se empiezan a atascar o se interrumpe el corte por cualquier razón, suelte el gatillo y mantenga la sierra firme en el material hasta que la hoja se pare por completo.** Nunca intente retirar la sierra de la pieza o tirar de la sierra hacia atrás mientras la hoja continúe en movimiento o podría producirse un contragolpe. Investigue y tome acciones correctivas para eliminar la causa de atascamiento de la hoja.

**c) Cuando vuelva a encender la sierra en la pieza de trabajo, centre la hoja de la sierra en la ranura y compruebe que los dientes de la hoja no estén atascados en el material.** Si la hoja de la sierra se atasca, podría soltarse o provocar un contragolpe cuando vuelva a encender la sierra.

**d) Sujete los paneles grandes para minimizar el riesgo de que la hoja se atasque y provoque un contragolpe.** Los paneles de gran tamaño tienden a ceder por su propio peso. La fijación debe colocarse por debajo del panel en ambos lados, cerca de la trayectoria de corte y del borde del panel.

**e) Las palancas de bloqueo del ajuste de profundidad de la hoja y del bisel deben estar firmes y seguras antes de realizar un corte.** Si el ajuste de la hoja cambia durante el corte, puede provocar un atascamiento y un contragolpe.

**f) No use hojas desafiladas o dañadas.** Las hojas desafiladas o mal ajustadas producen una ranura estrecha, causando una fricción excesiva, atascamiento de la hoja y contragolpes.

**g) Extreme las precauciones cuando realice un "corte de inmersión" en una pared u otras zonas ciegas.** La hoja saliente puede cortar objetos que provoquen un contragolpe.

**h) Compruebe que ha cerrado correctamente la protección inferior antes de cada uso.**

No utilice la sierra si la protección inferior no se mueve libremente y se cierra de forma instantánea. Nunca fije o sujete la protección



inferior en la posición de apertura. Si la sierra se cae accidentalmente, la protección inferior podría doblarse. Suba la protección inferior con el tirador retráctil y asegúrese de que se mueve libremente y no toca la hoja o ninguna otra parte en cualquier ángulo o profundidad de corte.

**i) Compruebe el funcionamiento del muelle de la protección inferior. Si la protección y el muelle no funcionan correctamente, deben ser arreglados antes de usar la máquina.** La protección puede funcionar lentamente debido a que tenga partes dañadas, restos pegajosos o una acumulación de desechos.

**j) La protección inferior solo puede retraerse manualmente para cortes especiales como "cortes de inmersión" o "cortes compuestos".** Suba la protección inferior con el tirador retráctil y, en cuanto la hoja toque el material, suelte la protección inferior. Para cualquier otro corte, la protección inferior debe funcionar automáticamente.

**k) Asegúrese siempre de que la protección inferior cubre la hoja antes de posar la sierra en un banco o en el suelo.** Una hoja en movimiento y desprotegida hará que la sierra vaya hacia atrás, cortando todo lo que encuentre a su paso. Tenga en cuenta el tiempo que necesita la hoja para pararse una vez desconectada.

(3.4) **ADVERTENCIA:** si faltan piezas, no utilice la máquina hasta que estas se reemplacen. No seguir esta indicación puede causar graves lesiones personales.

#### ADVERTENCIAS ADICIONALES

- 1. Mantener las protecciones en posición** y en buen estado de funcionamiento.
- 2. Retirar las llaves de ajuste y las llaves inglesas.** Comprobar de forma habitual que se han retirado las llaves de ajuste y las llaves inglesas de la herramienta antes de encenderla.
- 3. Mantener la zona de trabajo limpia.** Las zonas y bancos desordenados son propicios a accidentes.
- 4. No usar en un entorno peligroso.** No usar las herramientas eléctricas en ubicaciones húmedas o mojadas ni exponerlas a la lluvia. Mantener la zona de trabajo bien iluminada.
- 5. Mantener a los niños alejados.** Todos los visitantes deben mantener una distancia de seguridad respecto a la zona de trabajo.
- 6. Proteger el taller** mediante un candado, un interruptor general o retirando las llaves de encendido para que no puedan acceder los niños.
- 7. No forzar la herramienta.** Trabjará mejor y de forma más segura si funciona al ritmo para el que fue diseñada.
- 8. Usar la herramienta correcta.** No forzar la herramienta ni el accesorio para realizar un trabajo para el que no se han diseñado.
- 9. Usar un alargador adecuado.** Asegurarse

de que el alargador está en buenas condiciones. Cuando se usa un alargador, hay que asegurarse de que es lo suficientemente resistente como para llevar la corriente que su producto requiere. Un cable de un calibre demasiado pequeño provocará una caída en la tensión de la línea, lo que se traducirá en una pérdida de potencia y en sobrecalentamiento. La tabla de la página siguiente muestra el calibre correcto que se debe usar según la longitud del cable y el amperaje indicado en la placa. En caso de duda, usar el siguiente calibre más grande. Cuanto más pequeño es el número del calibre, más resistente es el cable.

**10. Llevar siempre el equipo adecuado,** no llevar ropa holgada, guantes, corbatas, anillos, pulseras ni otras joyas que puedan quedar enganchadas en las piezas móviles. Se recomienda calzado antideslizante. Cubrir la cabeza con una protección para recoger el pelo largo.

**11. Usar siempre gafas de seguridad.** Usar también una mascarilla antipolvo o mascarilla facial si la operación de corte genera polvo. Las gafas normales solo tienen lentes resistentes a impactos, no son gafas de seguridad.

**12. Sujetar la pieza de trabajo.** Usar mordazas o un tornillo de banco para sujetar la pieza de trabajo cuando resulte práctico. Es más seguro que usar la mano y libera ambas manos para manejar la herramienta.

**13. No extralimitarse.** Mantener una postura y equilibrio adecuados en todo momento.

**14. Realizar el mantenimiento de las herramientas con atención.** Mantener las herramientas limpias y afiladas para lograr el mejor rendimiento y la máxima seguridad. Seguir las instrucciones para cambiar y lubricar accesorios.

**15. Desconectar las herramientas** antes de realizar tareas de mantenimiento y cuando se cambian accesorios, como hojas, brocas, cortadores y similares.

**16. Reducir el riesgo de encendido no intencionado.** Asegurarse de que el interruptor está en la posición de apagado antes de enchufar la herramienta.

**17. Usar los accesorios recomendados.** Consultar el manual de instrucciones para conocer qué accesorios son los recomendados. El uso de accesorios inadecuados puede constituir un riesgo de lesiones personales.

**18. No subirse nunca a la herramienta;** podrían provocarse lesiones graves si la herramienta se vuelca o si la herramienta de corte se enciende por accidente.

**19. Comprobar las partes dañadas.** Antes de seguir usando la herramienta, una protección u otra pieza dañada, se debe comprobar esta minuciosamente para determinar si funcionará de forma óptima y si realizará la función prevista: comprobar el alineamiento de las piezas móviles, la unión de las piezas móviles, la rotura de las piezas, el montaje y cualquier otra circunstancia que pueda afectar



a su funcionamiento. Una guarda u otra pieza dañada se debe sustituir o reparar de forma adecuada.

**20. Sentido de avance.** Aproximar las piezas de trabajo a la hoja o el cortador solo en sentido contrario a la rotación de la hoja o el cortador.

**21. No dejar nunca la herramienta funcionando sin supervisión.** Apagar la corriente. No soltar la herramienta hasta que se detenga por completo.

#### (4.1) PRIMEROS PASOS - DESEMBALAJE

**Precaución:** este paquete contiene objetos punzantes. Tenga cuidado al desembalarlo. Saque la máquina del embalaje junto con los accesorios suministrados. Revise con atención para comprobar que la máquina está en buenas condiciones y que cuenta con todos los accesorios que se enumeran en este manual. Asegúrese también de que todos los accesorios estén completos.

Si falta alguna de las piezas, la máquina y los accesorios se deben devolver juntos en su embalaje original a su distribuidor.

No tire el embalaje, guárdelo durante todo el período de garantía. Deseche el embalaje de forma respetuosa con el medio ambiente. Si fuese posible, recíclelo. No deje que los niños jueguen con las bolsas de plástico vacías debido al riesgo de asfixia.

#### N.º DE SERIE / CÓDIGO DE LOTE

El número de serie se puede encontrar en la carcasa del motor de la máquina. Para las instrucciones acerca de cómo identificar el código de lote, póngase en contacto con el teléfono de asistencia de Evolution Power Tools o visite:  
www.evolutionpowertools.com

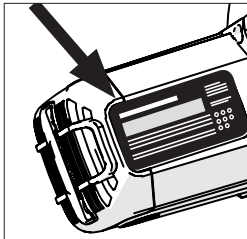

#### (4.2) ELEMENTOS SUMINISTRADOS

Descripción	Cantidad
Sierra R355CPS	1
Manual de instrucciones	1
Hoja TCT multimaterial de 14" (355 mm)	1
Llave hexagonal de 8 mm (para recambio de hojas)	1
Bloque en V	1

#### (4.4) HOJAS DE REPUESTO

Description	Part No
14" (355mm) Multi-Material Cutting TCT Blade	(UK/EU) RAGEBLADE-355MULTI (USA) RAGE355BLADE
14" (355mm) Diamond Blade	(UK/EU) RAGEBLADE-355DIAMOND (USA) 14BLADEDM
14" (355mm) Mild Steel Cutting Blade	(UK/EU) 66TBLADE (USA) 14BLADEST
14" (355mm) Stainless Steel Cutting Blade	(UK/EU) 90TBLADE (USA) 14BLADESS
14" (355mm) Thin Steel Cutting Blade	(UK/EU) EVO-BLADE355TS (USA) 14BLADETS
14" (355mm) Aluminium/Aluminum Cutting Blade	(UK/EU) 80TBLADE14 (USA) 14BLADEAL
14" (355mm) Wood Cutting Blade	(USA) 14BLADEWD
15" (380mm) Mild Steel Cutting Blade	(USA) 15BLADEST

**NOTA:** esta máquina se suministra con 2 accesorios. La llave hexagonal de 8 mm se debe guardar en el compartimento de almacenamiento de herramientas designado, en la parte delantera de la base, cuando no se esté usando. El adaptador de bloque en V se debe usar siempre que sea posible y se debe mantener a buen resguardo y lejos de la máquina cuando no se esté usando.

**DESCRIPCIÓN GENERAL DE LA MÁQUINA**

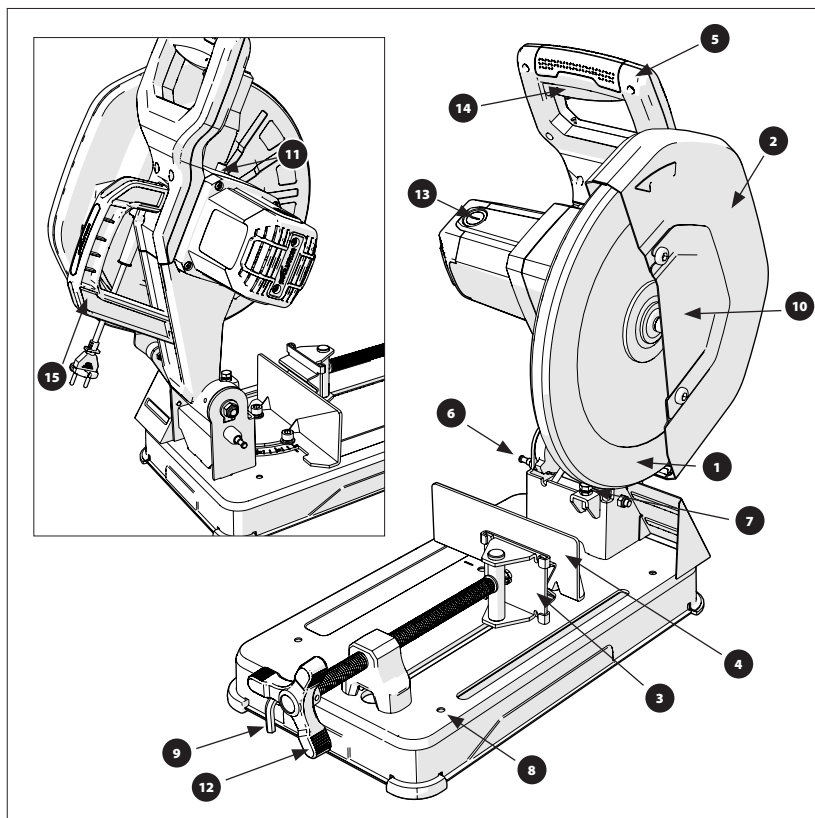

- |  |  |
|--|--|
| 1. PROTECCIÓN INFERIOR DE LA HOJA              | 10. PROTECCIÓN DEL EJE DE LA HOJA              |
| 2. PROTECCIÓN SUPERIOR DE LA HOJA              | 11. BOTÓN DEL SEGURO DEL EJE                   |
| 3. MORDAZA FRONTAL GIRATORIA                   | 12. MANGO DEL TORNILLO DE BANCO                |
| 4. MORDAZA TRASERA REPOSICIONABLE              | 13. TAPA DE ACCESO A LAS ESCOBILLAS DE CARBONO |
| 5. MANGO DE CORTE                              | 14. GATILLO INTERRUPTOR ON/OFF                 |
| 6. PASADOR DE SUJECIÓN DE LA CABEZA DE CORTE   | 15. ASA DE TRANSPORTE                          |
| 7. TORNILLO DE AJUSTE DE TOPE DEL RECORRIDO    |  |
| 8. 4 ORIFICIOS DE MONTAJE DEL BANCO DE TRABAJO |  |
| 9. LLAVE HEXAGONAL DE CAMBIO DE HOJA           |  |

**(5.5) MONTAJE y PREPARACIÓN****MONTAJE PERMANENTE DE UNA SIERRA TRONZADORA**

**ADVERTENCIA:** Realice los siguientes procedimientos tan solo cuando la máquina esté desconectada de la alimentación eléctrica.

La base de esta sierra tronzoadora tiene cuatro orificios de montaje (en las esquinas) a través de los cuales se pueden colocar pernos (no suministrados) para asegurar la máquina.

Ubique la máquina teniendo en cuenta las siguientes directrices:

- Para evitar lesiones por los restos que salgan volando, coloque la sierra de modo que las demás personas presentes no estén demasiado cerca (ni detrás) de ella.
- Coloque la sierra sobre una superficie firme y nivelada en la que haya suficiente espacio para manejar y apoyar la pieza de trabajo de forma adecuada.
- Asegúrese de que el banco de trabajo u otra estructura de soporte esté firme y estable y de que no se "balancee".
- Asegúrese de que no se pueda enredar el cable de alimentación con ninguna parte de la máquina durante las operaciones de corte.
- Asegúrese de que el cable de alimentación está tendido de forma que no presente peligro de tropiezo (ni de otro tipo) al operario u a otras personas presentes.

**TRANSPORTE DE LA SIERRA**

Estas máquinas solo se pueden transportar con la cabeza de corte en la posición de bloqueo inferior (**Fig. 1**) y el pasador de bloqueo debe estar completamente encajado en su cavidad.

**DESBLOQUEO DE LA CABEZA DE CORTE**

**NOTA:** recomendamos que el operario mantenga sujeto el mango de corte durante este proceso para asegurar una transición controlada de la cabeza de corte a la posición superior.

- Presione cuidadosamente hacia abajo la cabeza de corte. Saque el pasador de bloqueo. (**Fig. 2**) Permita que la cabeza de corte suba a su posición superior (**Fig. 3**).

**DESMONTAJE O INSTALACIÓN DE UNA HOJA**

**ADVERTENCIA:** Use únicamente hojas Evolution originales que hayan sido diseñadas para esta máquina, **véase la página 10** se recomienda que el operario lleve guantes protectores cuando manipule la hoja durante la instalación o cuando cambie la hoja de la máquina.

**DESMONTAR UNA HOJA:**

- Asegúrese de que la cabeza de corte está en posición superior.
- Mediante la llave hexagonal suministrada, afloje el perno de la cubierta del eje delantero y gire la cubierta del eje para apartarla. (**Fig. 4**).
- Presione el botón del seguro del eje (etiquetado) (**Fig. 5**) y use la llave hexagonal suministrada para retirar el perno de la hoja. La hoja puede girar ligeramente hasta que el bloqueo del eje se engrane.
- Retire el perno del eje, la arandela y el borde exterior de la hoja. (**Fig. 6**).
- Abra la protección de la hoja y retire con cuidado la hoja vieja. Deje el borde interior de la hoja en posición.

**INSTALAR UNA HOJA:**

- Instale la nueva hoja, asegurándose de que la flecha de dirección de la hoja coincide con la dirección de la flecha en la protección superior de la hoja.
- Deje que se cierre la protección de la hoja y vuelva a instalar el borde exterior de la hoja y la arandela.
- Instale de nuevo parcialmente el perno del eje, presione el botón del seguro del eje y apriételo completamente con la llave hexagonal suministrada.

Después de sustituir una hoja, haga funcionar siempre la máquina sin carga para asegurarse de que la hoja está fijada correctamente.

**AJUSTAR EL ÁNGULO DE CORTE****PARA AJUSTAR EL ÁNGULO DE LA MORDAZA TRASERA:**

- Afloje el perno de fijación de la valla (**Fig. 7**).
- Gire la valla al ángulo deseado y apriete de nuevo el perno.

#### PARA RETIRAR LA MORDAZA TRASERA:

Retire completamente los pernos de fijación y las arandelas de la valla. (Fig. 8)

- Retire completamente los dos pernos de fijación de la valla, la arandela y el separador (Fig. 9) que aseguran la mordaza trasera a la base de la máquina.
- Coloque la mordaza en su nueva posición de servicio.
- Vuelva a instalar los pernos de fijación de la valla, las arandelas y el separador.

#### RECOGIDA DE VIRUTAS

Un escudo de acero con forma especial (Fig. 10) evita que los residuos de corte se expulsen con fuerza desde la máquina. Las virutas acumuladas detrás de la máquina tendrán que retirarse con regularidad.

**ADVERTENCIA:** algunas virutas pueden ser afiladas o presentar un peligro de otro tipo para el operario. Puede ser necesario que el operario lleve EPI adecuado.

Deseche las virutas retiradas de forma respetuosa con el medio ambiente.

**ADVERTENCIA:** retire las virutas de la máquina tan solo cuando la máquina esté desconectada de la alimentación eléctrica.

#### CONSEJO DE USO (COMPROBACIONES ANTES DEL USO)

**NOTA:** Como cada entorno de uso es único y diverso, Evolution Power Tools ofrece los siguientes consejos generales acerca de los procedimientos y prácticas seguros para su consideración por parte del operario. Estos consejos no pueden ser exhaustivos, ya que Evolution no ejerce ninguna influencia sobre el tipo de talleres o entornos de trabajo en los que se pueden usar las máquinas. Recomendamos al operario que pida consejo a una autoridad competente o al supervisor del taller si no está seguro de algún aspecto del uso de estas máquinas.

Es importante que se lleven a cabo comprobaciones de seguridad rutinarias (con cada uso) antes de que el operario use la máquina.

**ADVERTENCIA:** estas comprobaciones de seguridad previas al uso se deben realizar con la máquina desconectada de la alimentación eléctrica.

- Compruebe que todas las protecciones de seguridad funcionan correctamente y que todos los mangos de ajuste y tornillos están fijados de manera segura.
- Compruebe que la hoja está encajada e instalada correctamente. Compruebe también que se trata de la hoja apropiada para el material que va a cortar.
- Compruebe la seguridad de la pieza de trabajo en la máquina.
- Compruebe la integridad del cable de alimentación y su posición y tendido.

#### EPI

El operario debe llevar todo el EPI (**Equipo de Protección Individual**) pertinente necesario para la tarea que vaya a realizar. Este puede incluir gafas de protección, mascarillas para el polvo, calzado de seguridad, etc.

#### PREPARACIÓN PARA REALIZAR UN CORTE

**ADVERTENCIA:** No se extralimite. Mantenga una posición firme y equilibrada. Sitúese en un lado de modo que la cara y el cuerpo queden fuera de la trayectoria de un posible contragolpe.

**ADVERTENCIA:** Cortar a mano alzada es una de las mayores causas de accidentes y **no debe intentarlo**.

- Abra el tornillo de banco y coloque la pieza de trabajo como se requiera. Gire el mango del tornillo de banco hasta que la pieza de trabajo esté fijada de forma segura. Compruebe que la pieza de trabajo no se pueda mover antes de realizar el corte.
- La base de la máquina se debe limpiar de virutas, serrín, etc. antes de fijar la pieza de trabajo en posición.
- Asegúrese de que la pieza de trabajo está asegurada firmemente al tornillo de banco.
- Asegúrese de que el material que va a cortarse tiene espacio suficiente a los lados de la hoja para moverse una vez finalizado el corte.
- Asegúrese de que la pieza que va a cortar no pueda llegar a "trabarse" en ninguna otra parte de la máquina.
- No utilice estas sierras para cortar piezas pequeñas.

Si la pieza de trabajo que está cortando podría hacer que las manos o los dedos estén a 150 mm o menos de la hoja de la sierra, la pieza es demasiado pequeña.

Los ángulos se deben fijar en posición invertida. El bloque en V suministrado (**Fig. 11**) se puede unir a una mordaza para proporcionar un mayor contacto de sujeción de piezas de trabajo redondas (en particular las tubulares), angulares y algunas cuadradas o rectangulares.

#### EL GATILLO INTERRUPTOR ON/OFF

Estos modelos están equipados con un gatillo interruptor de seguridad sin cerrojo para el encendido.

#### PARA ENCENDER EL MOTOR:

- Empuje el bloqueo de seguridad en el lado izquierdo del gatillo interruptor hacia la izquierda (**Fig. 12**).
- Presione el gatillo interruptor principal.

**ADVERTENCIA:** Nunca encienda la sierra con el borde cortante de la hoja de la sierra en contacto con la superficie de la pieza de trabajo.

#### REALIZACIÓN DE UN CORTE

- Con la cabeza de corte en posición superior, encienda el motor y deje que llegue a la máxima velocidad.
- Baje suavemente la cabeza de corte hacia el material, aplicando una ligera presión al principio para evitar que la hoja se enganche. No fuerce la máquina. Deje a la hoja de la sierra hacer su trabajo.
- No mejorará la realización de un corte aplicando fuerza excesiva en la máquina. Al hacerlo, puede reducir el tiempo de vida del motor y la hoja.
- Reduzca la presión conforme la hoja comience a salir del material.

Al completar un corte, suelte el gatillo interruptor ON/OFF para apagar el motor.

- Permita que la cabeza de corte vuelva a su posición superior.
- Solamente retire las manos o la pieza de la máquina una vez que el motor haya parado por completo y la hoja parada haya sido cubierta por la protección inferior de la hoja.

**ADVERTENCIA:** Estas máquinas nunca se deben usar para cortar amianto ni ningún material que contenga, o se sospeche que contenga, amianto. Consulte/informe a las autoridades pertinentes y busque orientación adicional si se sospecha que hay contaminación de amianto.

#### MANTENIMIENTO Y AJUSTES

**NOTA:** cualquier actividad de mantenimiento se debe llevar a cabo con la máquina apagada y desconectada de la red de suministro de energía eléctrica.

- Compruebe con regularidad que todas las características de seguridad y las protecciones están funcionando correctamente.
- Todos los cojinetes del motor de esta máquina están lubricados de forma permanente. No es necesario volver a lubricarlos.
- Utilice un paño limpio y ligeramente húmedo para limpiar las partes de plástico de la máquina. No utilice disolventes ni productos similares que podrían dañarlos.
- Los conductos de ventilación de la máquina se deben limpiar usando únicamente aire comprimido seco.

#### COMPROBACIÓN/RECAMBIO DE LAS ESCOBILLAS DE CARBÓN

El exceso de chispas puede indicar que el motor está sucio o que las escobillas de carbono están desgastadas.

desconecte la máquina de la fuente de alimentación antes de comprobar o sustituir las escobillas de carbono.

Cambie ambas escobillas de carbón si alguna de ellas tiene menos de 6 mm de carbón restante, o si el muelle o cable está dañado o quemado.

#### PARA RETIRAR LAS ESCOBILLAS:

- Desenrosque los tapones de plástico situados en la parte trasera del motor (**Fig. 13**). Tenga cuidado, ya que los tapones están colocados a presión.
- Retire las escobillas con sus muelles.
- Si es necesario cambiarlas, coloque escobillas nuevas y sustituya los tapones.

Las escobillas usadas que aún pueden utilizarse se pueden volver a colocar, pero solo si vuelven a colocarse en la misma posición y de la misma manera que cuando se retiraron de la máquina.

- Haga funcionar las nuevas escobillas sin carga durante aproximadamente 5 minutos. Esto ayudará al proceso de fijación.

### **AJUSTE DEL RECORRIDO DE LA CABEZA DE CORTE**

Para evitar que la hoja entre en contacto con cualquier parte de la base metálica de la máquina, se puede ajustar el recorrido de la cabeza de corte en dirección descendente.

Baje la cabeza de corte y compruebe si hay algún contacto con la base de la máquina.

Si tiene que ajustar el recorrido hacia abajo de la cabeza de corte:

- Suelte la contratuerca en el tornillo de tope del recorrido hacia abajo. **(Fig. 14a)**
- Gire el tornillo de ajuste **(Fig 14b)** hacia afuera (en dirección contraria a las agujas del reloj) para disminuir el recorrido de la cabeza de corte hacia abajo.
- Gire el tornillo de ajuste hacia dentro (en la dirección de las agujas del reloj) para aumentar el recorrido de la cabeza de corte.
- Apriete la contratuerca del tornillo de ajuste cuando obtenga el recorrido descendente deseado del cabezal de corte.

### **PROTECCIÓN MEDIOAMBIENTAL**

Los productos eléctricos no se deben tirar con la basura doméstica. Recicle en los sitios destinados para este fin.

Consulte con la autoridad local o el minorista para obtener información sobre el reciclaje.



## DECLARACIÓN DE CONFORMIDAD DE LA CE



### El fabricante del producto al que se refiere esta declaración es el siguiente:

**UK:** Evolution Power Tools Ltd. Venture One, Longacre Close, Holbrook Industrial Estate, Sheffield, S20 3FR.

**FR:** Evolution Power Tools SAS. 61 Avenue Lafontaine, 33560, Carbon-Blanc, Bordeaux, France.

El fabricante declara que la máquina, tal como se detalla en la presente declaración, cumple todas las disposiciones pertinentes de la Directiva de Máquinas y otras directivas apropiadas, como se detalla a continuación.

El fabricante declara además, que la máquina, según se indica detalladamente en la presente declaración, en los casos en los que sea aplicable, cumple con las disposiciones pertinentes sobre los requisitos esenciales de seguridad y salud.

### Las Directivas incluidas en esta declaración son las que se detallan a continuación:

<b>2006/42/CE.</b>	Directiva de máquinas.
<b>2014/30/UE.</b>	Directiva de Compatibilidad Electromagnética.
<b>2011/65/EU &amp; 2015/863/EU</b>	Directiva de Restricciones a la Utilización de ciertas Sustancias Peligrosas en Aparatos Eléctricos y Electrónicos (RoHS).
<b>2002/96/CE</b>	Directiva de Residuos de Aparatos Eléctricos y Electrónicos (WEEE).
<b>como Modificada por 2003/108/CE.</b>	

### Y está en conformidad con los requisitos aplicables de los siguientes documentos:

**EN 62841-1: 2015 • EN 62841-3-10:2015/A11:2017 • EN ISO 12100: 2010 • EN 55014-1: 2017  
EN 55014-2: 2015 • EN 61000-3-11: 2000 • EN 50581:2012**

### Detalles del producto

Descripción:	SIERRA TRONZADORA MULTIMATERIAL R355CPS DE 355 mm (14")
N.º de modelo Evolution:	R355CPS: Reino Unido 230 V: 083-0001, Reino Unido 110 V: 083-0002, UE 230 V: 083-0003
Marca comercial:	EVOLUTION
Voltaje:	110 V, 220 - 240 V ~ 50 Hz
Entrada:	110 V - 1800 W, 220-240 V - 2200 W

Se ha elaborado la documentación técnica necesaria para demostrar que el producto cumple con los requisitos de la directiva y está disponible para su inspección por las autoridades pertinentes, que verifica que nuestro archivo técnico contiene los documentos enumerados anteriormente y que estas son las regulaciones normales para el producto, como se ha detallado con anterioridad.

### Nombre y dirección del titular de la documentación técnica.

Firmado:



Impresión: Barry Bloomer - Director de adquisiciones y cadena de suministro

Fecha: 14/06/2019

**UK:** Evolution Power Tools Ltd. Venture One, Longacre Close, Holbrook Industrial Estate, Sheffield, S20 3FR.

**FR:** Evolution Power Tools SAS. 61 Avenue Lafontaine, 33560, Carbon-Blanc, Bordeaux, France.

**(1.2) INTRODUZIONE  
IMPORTANTE**

Si prega di leggere attentamente tutte le istruzioni d'uso e di sicurezza.

Per la propria sicurezza, se sussistono dubbi circa un qualsiasi aspetto riguardante l'utilizzo della presente attrezzatura, si prega di contattare l'assistenza tecnica telefonica al numero indicato sul sito web di Evolution Power Tools. La nostra organizzazione internazionale gestisce diverse linee telefoniche di assistenza. In alternativa, anche il fornitore del prodotto può offrire assistenza tecnica.

**(1.3) CONTATTI**

Web: [www.evolutionpowertools.com](http://www.evolutionpowertools.com)

UK: [enquiries@evolutionpowertools.com](mailto:enquiries@evolutionpowertools.com)

USA: [evolutioninfo@evolutionpowertools.com](mailto:evolutioninfo@evolutionpowertools.com)

**(1.4) GARANZIA**

Congratulazioni per l'acquisto di un prodotto Evolution Power Tools. Si prega di completare online la registrazione del prodotto così come illustrato nella brochure acclusa al presente apparecchio. In tal modo sarà possibile convalidare il periodo di garanzia dell'apparecchio tramite l'introduzione dei propri dati sul sito web di Evolution, assicurandosi un'assistenza immediata qualora necessario.

La ringraziamo sinceramente per aver scelto un prodotto Evolution Power Tools.



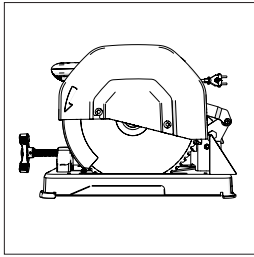

Fig. 1

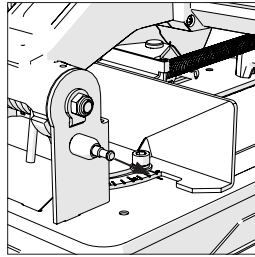

Fig. 2

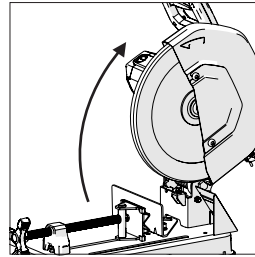

Fig. 3

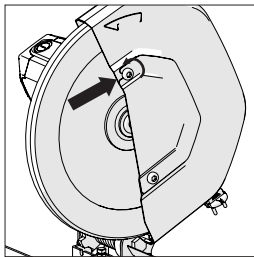

Fig. 4

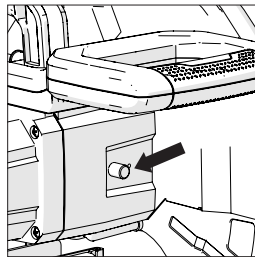

Fig. 5

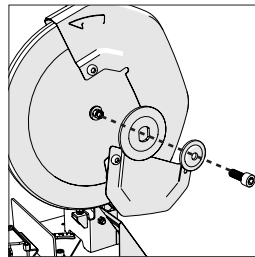

Fig. 6

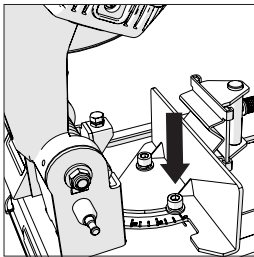

Fig. 7

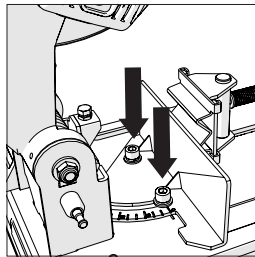

Fig. 8

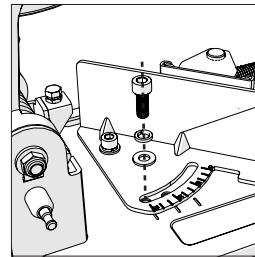

Fig. 9

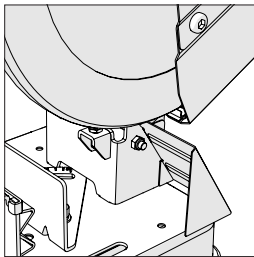

Fig. 10

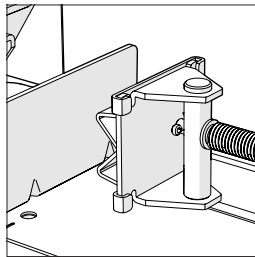

Fig. 11

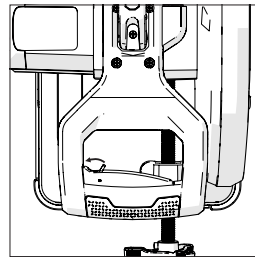

Fig. 12

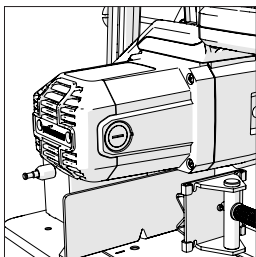

Fig. 13

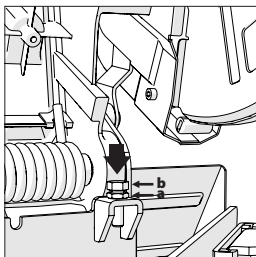

Fig. 14

SPECIFICHE		R355CPS	
UTENSILE		METRICO	IMPERIALE
Motore (UK/EU) 220 V-240 V ~ 50 Hz		2200 W	
Motore (UK) 110 V ~ 50 Hz		1600 W	
Motore (USA) 120 V ~ 60 Hz		15 A	
Motore (AUS) 240 V ~ 50 Hz		2200 W	
Velocità (a vuoto) @ 110 V	1.550 min <sup>-1</sup>	1.550 rpm	
Velocità (a vuoto) @ 120 V	1.450 min <sup>-1</sup>	1.450 rpm	
Velocità (a vuoto) @ 220-240 V	1.550 min <sup>-1</sup>	1.550 rpm	
Peso (con lama)	21,5 kg	47 lbs	
Cavo di alimentazione	2 m	6 piedi	
CAPACITÀ DI TAGLIO			
Piastra in acciaio dolce (Spessore massimo)	6 mm	1/4 In.	
Piastra in acciaio inossidabile (spessore massimo)	N/A	N/A	
Tubo a sezione quadrata di 90°	120 x 120 mm	4-3/4 x 4-3/4 In.	
Tubo a sezione quadrata di 45°	89 x 89 mm	3-1/2 x 3-1/2 In.	
Tubo a sezione rettangolare di 90°	95 x 180 mm	3-3/4 x 7-1/8 In.	
Tubo a sezione rettangolare di 45°	78 x 110 mm	3-1/8 x 4-3/8 In.	
Tubo a sezione circolare di 90°	Ø 130 mm	Ø 5-1/8 In.	
Tubo a sezione circolare di 45°	Ø 105 mm	Ø 4-1/8 In.	
Lunghezza minima di taglio del pezzo	8 mm	5/16 In.	
LAMA			
Diametro	355 mm	14 In.	
Foro	25,4 mm	1 In.	
Intaglio	2,2 mm	0-3/32 In.	
DATI EMISSIONE SONORA*			
Livello pressione acustica L <sub>PA</sub>	110 V: 100,5 dB(A), K=3 dB(A) / 220-240 V: 97,3 dB(A), K=3 dB(A)		
Livello potenza acustica L <sub>WA</sub>	110 V: 111,5 dB(A), K=3 dB(A) / 220-240 V: 108,3 dB(A), K=3 dB(A)		
MODELLI			
Regno Unito	(230 V) 083-0001, (110 V) 083-0002		
Stati Uniti	(120 V) 083-0004		
Europa	(230 V) 083-0003		
Australia	(230 V) 083-0006		

**ATTENZIONE:** A causa della potenza elettrica di ingresso del presente prodotto, possono verificarsi abbassamenti di tensione con conseguenze sul funzionamento di altri apparecchi (ad esempio le luci regolabili). A nostro avviso, un'impedenza di rete di  $Z_{max} < 0,264\Omega$  eviterà, per ragioni tecniche, tali inconvenienti. Per ulteriori dettagli, è possibile contattare il proprio gestore locale di fornitura elettrica.

### SPINA POLARIZZATA

**ATTENZIONE (SOLO USA):** Al fine di ridurre il rischio di scosse elettriche, il presente apparecchio dispone di una spina polarizzata (uno spinotto è più largo dell'altro). La spina si inserirà in una presa polarizzata per un unico verso. Qualora la spina non si inserisca del tutto nella presa, è necessario rigirarla. Qualora non sia ancora possibile inserire la spina, contattare un elettricista qualificato al fine di installare una presa adeguata. Non modificare la spina in alcun modo.

### (1.6) VIBRAZIONI

**Avvertenza:** La misurazione delle vibrazioni è stata eseguita in condizioni standard ai sensi delle normative:  
EN 62841-1: 2015 & EN 62841-3-10:2015.

- La misurazione del o dei valori totali dichiarati delle vibrazioni e dell'emissione acustica è stata eseguita in accordo con un metodo di verifica standard. Esso può essere usato per confrontare un utensile con un altro;
- Il o i valori totali dichiarati delle vibrazioni e dell'emissione acustica possono essere usati, inoltre, per una valutazione preliminare dell'esposizione a esse.

### ATTENZIONE:

- le vibrazioni e le emissioni acustiche durante l'uso effettivo possono differenziarsi dai valori dichiarati in base ai modi in cui l'utensile è impiegato e soprattutto in base al tipo di pezzo da lavorare; per questo
- le necessità di identificare misure di sicurezza che tutelino l'operatore si basano su una stima dell'esposizione al pericolo nelle reali condizioni d'uso (prendendo in considerazione tutti i componenti del ciclo di funzionamento, come a esempio le tempistiche di spegnimento dell'utensile e del suo funzionamento a vuoto, in aggiunta al tempo di attivazione).

(1.7) **ATTENZIONE:** Durante l'utilizzo del presente utensile, l'operatore può essere esposto a un alto livello di vibrazioni trasmesse al braccio e alla mano. L'operatore potrebbe sviluppare la sindrome del dito bianco da vibrazione (Sindrome di Raynaud). Tale patologia può ridurre la sensibilità e provocare ipotermia della mano, così come produrre un intorpidimento generale. Coloro che utilizzano su base regolare e in maniera prolungata nel tempo il presente utensile devono monitorare attentamente la condizione delle proprie mani e dita. Qualora si manifestassero con evidenza uno o più sintomi, consultare immediatamente un medico.

- La misurazione e la valutazione dell'esposizione alle vibrazioni trasmesse all'arto sul posto di lavoro è contemplata nelle normative: BS EN ISO 5349-1:2001 e BS EN ISO 5349-2:2002.
- Numerosi fattori possono influenzare il livello reale delle vibrazioni durante il funzionamento, come ad esempio la condizione e l'orientamento della superficie di lavoro e il tipo e lo stato dell'apparecchio in uso. Tali fattori devono essere valutati prima di ogni utilizzo, e, laddove possibile, devono essere messe in atto le idonee pratiche lavorative.

### (1.8) ETICHETTE E SIMBOLI

**ATTENZIONE:** Non mettere in funzione il presente apparecchio qualora le etichette di sicurezza e/o le istruzioni risultino mancanti o danneggiate. Contattare Evolution Power Tools per le etichette sostitutive.

**Avvertenza:** Tutti o alcuni dei seguenti simboli possono essere presenti nel manuale o sul prodotto.

(1.9)

Symbol	Descrizione
V	Volt
A	Ampere
Hz	Hertz
Min <sup>-1</sup> / RPM	Velocità
~	Corrente alternata
no	Velocità a vuoto
	Indossare occhiali protettivi
	Indossare protezioni auricolari
	Indossare protezioni antipolvere
	Leggere le istruzioni
	Indossare guanti protettivi
	Protezione a doppio isolamento
	Certificazione CE
	Marchio Intertek ETL
	Smaltimento di apparecchiature elettriche ed elettroniche
	Attenzione
	Marchio di conformità ai requisiti per le apparecchiature elettriche ed elettroniche (RCM). Standard Australia/ Nuova Zelanda
5490	

### (1.10) DESTINAZIONE D'USO DEL PRESENTE UTENSILE ELETTRICO

**ATTENZIONE:** Il presente prodotto è stato progettato per essere utilizzato con specifiche lame Evolution. Utilizzare esclusivamente accessori progettati per l'utilizzo sul presente apparecchio e/o quelli espressamente raccomandati da Evolution Power Tools Ltd. Se equipaggiato con una lama idonea il presente utensile può essere utilizzato per tagliare:

**Acciaio dolce**  
**Acciaio sottile**  
**Acciaio inossidabile**  
**Alluminio**  
**Legno**  
**Muratura**

**Avvertenza:** Effettuare tagli sull'acciaio zincato riducendo la durata della lama.

### (1.15) USO ESTERNO

**ATTENZIONE:** Per la propria sicurezza, qualora il presente apparecchio sia utilizzato all'aperto, non deve essere esposto alla pioggia o impiegato in ambienti umidi. Non posizionare l'utensile su superfici umide. Utilizzare un banco da lavoro asciutto e pulito se disponibile. Per una protezione supplementare, utilizzare un interruttore differenziale (R.C.D.) che interrompa l'alimentazione qualora la dispersione di corrente a terra superi i 30 mA per 30 ms. Verificare sempre il funzionamento dell'interruttore differenziale (R.C.D.) prima di utilizzare l'utensile.

Qualora sia necessario un cavo di prolunga, deve essere di tipo idoneo all'utilizzo esterno e contrassegnato di conseguenza.

Quando si utilizza un cavo di prolunga, devono essere rispettate le istruzioni del produttore.

### (2.1) AVVERTENZE GENERALI SULLA SICUREZZA DEGLI UTENSILI ELETTRICI

(Le presenti istruzioni generali di sicurezza degli utensili elettrici sono redatte in accordo alla normativa EN 62841-1: 2015 & EN 62841-3-10:2015.

**⚠ ATTENZIONE:** Leggere per intero le istruzioni e le avvertenze di sicurezza. Il mancato rispetto delle avvertenze e delle istruzioni può comportare scosse elettriche, rischio di incendio e/o gravi lesioni.

Conservare tutte le avvertenze e le istruzioni per future consultazioni. La dicitura "utensile elettrico" nelle avvertenze si riferisce al presente utensile elettrico alimentato a muro (con cavo) o a batterie (senza cavo).

### (2.2) 1) Avvertenze generali sulla sicurezza degli utensili elettrici [Sicurezza dell'area di

lavoro]

**a) Tenere l'area di lavoro pulita e ben illuminata.** Le aree disordinate e poco illuminate favoriscono gli incidenti.

**b) Non azionare l'utensile elettrico in un'atmosfera potenzialmente esplosiva, come in presenza di liquidi, gas o polveri infiammabili.** Gli utensili elettrici generano scintille che possono innescare polveri o vapori.

**c) Tenere bambini e presenti a distanza mentre l'apparecchio è in funzione.** Le distrazioni possono causare perdita di controllo.

### (2.3) 2) Avvertenze generali sulla sicurezza degli utensili elettrici [Sicurezza elettrica]

**a) Le spine di alimentazione degli utensili elettrici devono essere adeguate alla presa a muro.** In nessuna circostanza e in alcun modo modificare la spina elettrica. Non utilizzare adattatori di attacco elettrico in combinazione con utensili elettrici dotati di messa a terra. Spine elettriche non modificate e prese adeguate riducono il rischio di folgorazione.

**b) Evitare il contatto del corpo con superfici dotate di messa a terra, come tubature, caloriferi, fornelli e frigoriferi.** Si registra un aumento del rischio di scossa elettrica quando il corpo risulta in contatto con una messa a terra.

**c) Non esporre utensili elettrici alla pioggia o al rischio di bagnarsi.** L'ingresso di acqua in un utensile elettrico aumenta il rischio di folgorazione.

**d) Non sottoporre a eccessivo lavoro il cavo di alimentazione. Non utilizzare mai il cavo per trasportare, tirare o scollegare l'utensile elettrico.** Tenere il cavo al riparo da calore, olio, spigoli vivi o parti in movimento. I cavi danneggiati o aggrovigliati aumentano il rischio di folgorazione.

**e) Quando si utilizza un utensile elettrico in ambiente esterno, impiegare un cavo di prolunga idoneo all'uso all'aperto.** Impiegare un cavo idoneo all'utilizzo all'aperto riduce il rischio di folgorazione.

**f) Qualora sia indispensabile utilizzare l'utensile elettrico in ambiente umido, impiegare un alimentatore protetto dotato di interruttore differenziale (RCD).** L'utilizzo di un RCD riduce il rischio di folgorazione.

### (2.4) 3) Avvertenze generali sulla sicurezza degli utensili elettrici [Sicurezza personale].

**a) Lavorare con prudenza, controllare le proprie operazioni e utilizzare il buon senso quando si adopera un utensile elettrico.**

Non utilizzare un utensile elettrico quando si è stanchi o sotto l'effetto di stupefacenti, alcool o farmaci. Un attimo di distrazione durante l'utilizzo di utensili elettrici può causare gravi lesioni personali.

**b) Utilizzare i dispositivi di protezione personale.** Indossare sempre protezioni per

gli occhi. L'utilizzo di equipaggiamento di protezione come maschera antipolvere, calzature anti infortunistiche antidrucciolo, caschetto e protezioni auricolari nelle situazioni idonee riduce il rischio di lesioni personali.

**c) Prevenire attivazioni indesiderate.**

Quando si solleva o trasporta l'apparecchio, assicurarsi che l'interruttore sia nella posizione di spegnimento prima di collegarlo a una fonte di alimentazione e/o a un pacco batterie. Non trasportare un utensile elettrico con le dita sull'interruttore o dare corrente quando tale comando è sulla posizione di accensione.

**d) Rimuovere qualunque chiave o brugola di regolazione prima di avviare l'utensile elettrico.** Una chiave o una brugola rimasta attaccata a una parte rotante di un utensile elettrico può causare lesioni personali.

**e) Non sporgersi troppo. Mantenere sempre i piedi saldi a terra e un buon equilibrio.** Ciò garantisce un controllo migliore dell'utensile elettrico in situazioni impreviste.

**f) Indossare l'abbigliamento adeguato.** Non indossare indumenti larghi o gioielli. Tenere i propri capelli, indumenti e guanti lontani dalle parti in movimento. Indumenti larghi, gioielli e capelli lunghi possono rimanere intrappolati nelle parti in movimento.

**g) Qualora gli apparecchi siano provvisti di collegamento a dispositivi di aspirazione e raccolta polveri, accertarsi che essi siano collegati e utilizzati adeguatamente.** L'utilizzo di un dispositivo per la raccolta di polveri può ridurre i rischi legati alla presenza delle stesse.

**h) Non permettere che la familiarità d'uso agli utensili dovuta al loro frequente utilizzo produca indifferenza e noncuranza dei principi di sicurezza.** Un'azione sconsiderata può produrre conseguenze gravi nel giro di pochi secondi.

**(2.5) 4) Avvertenze generali sulla sicurezza degli utensili elettrici [Utilizzo e manutenzione dell'utensile elettrico].**

**a) Non forzare l'utensile elettrico.** Utilizzare l'utensile elettrico corretto per la propria applicazione. L'utensile elettrico corretto eseguirà il lavoro in maniera più efficiente e sicura alla velocità per la quale esso è stato progettato.

**b) Non utilizzare l'utensile elettrico se l'interruttore non si accende o non si spegne.** Qualunque utensile elettrico che non possa essere controllato tramite l'interruttore è pericoloso e deve essere riparato.

**c) Scollegare l'utensile elettrico dalla fonte di alimentazione e/o dal pacco batterie prima di eseguire qualunque riparazione, cambio di accessori, o di riporlo.** Tali misure preventive di sicurezza riducono il rischio di avviamento accidentale dell'utensile elettrico.

**d) Riporre gli utensili elettrici inattivi e tenerli lontani dalla portata dei bambini. Non consentire a persone che non abbiano**

**familiarità con il loro funzionamento o con le presenti istruzioni di metterli in funzione.**

Gli utensili elettrici sono pericolosi nelle mani di utenti inesperti.

**e) Manutenzione degli utensili elettrici.**

Verificare l'eventuale disallineamento o l'inzeppamento delle parti in movimento, il loro danneggiamento o qualunque altra condizione possa influire sul funzionamento dell'apparecchio. Qualora danneggiato, prima dell'utilizzo far riparare l'utensile elettrico. Numerosi incidenti sono causati da utensili elettrici soggetti a una manutenzione inadeguata.

**f) Mantenere gli strumenti da taglio affilati**

**e puliti.** Gli strumenti da taglio su cui è stata effettuata un'adeguata manutenzione e con lame affilate presentano una probabilità inferiore di incepparsi e sono più facili da controllare.

**g) Utilizzare l'utensile elettrico, gli accessori e le punte di taglio in accordo alle presenti istruzioni, prendendo in considerazione le condizioni di lavorazione e il compito da eseguire.** L'utilizzo di un utensile elettrico per un compito differente da quello per il quale è stato concepito può comportare rischi.

**h) Tenere le impugnature e le superfici di presa asciutte, pulite e libere da lubrificanti e grassi.** Impugnature e superfici di presa scivolose non consentono la gestione in sicurezza e il controllo dell'utensile in situazioni impreviste.

**(2.6) 5) Avvertenze generali sulla sicurezza degli utensili elettrici [Assistenza]**

**a) Accertarsi di far riparare il proprio utensile elettrico solo da personale qualificato che impieghi ricambi originali e identici.** Ciò consentirà di preservare la sicurezza dell'utensile elettrico.

**(2.7) INDICAZIONI SANITARIE**

**ATTENZIONE:** Durante l'utilizzo del presente apparecchio, si possono produrre particelle di polvere. In alcune circostanze, a seconda dei materiali con i quali si sta lavorando, tali polveri possono risultare particolarmente dannose. Qualora si abbia il sospetto che la vernice sulle superfici del materiale contenga piombo, richiedere una consulenza professionale. Le vernici a base di piombo devono essere rimosse esclusivamente da professionisti. Si sconsiglia fortemente di provare a farlo per conto proprio. Una volta che la polvere si è depositata sulle superfici, il contatto tra mani e bocca può causare l'ingestione di piombo. L'esposizione a livelli anche minimi di piombo può causare danni neurologici e al sistema nervoso irrisolvibili. Bambini e feto sono particolarmente sensibili a tale pericolo.

Si consiglia di prendere in considerazione i pericoli associati ai materiali sui quali si opera e di ridurre il rischio di esposizione. Data la potenziale pericolosità delle polveri

prodotte da alcuni materiali, raccomandiamo, durante l'utilizzo del presente utensile, di usare una mascherina certificata per naso e bocca con filtri sostituibili.

**È necessario sempre:**

- Lavorare in un'area ben ventilata.
- Lavorare con materiale di sicurezza approvato, come maschere antipolvere specificamente progettate per filtrare particelle microscopiche.

(2.8) **ATTENZIONE:** Il funzionamento di qualunque utensile elettrico può comportare l'eventualità che un oggetto estraneo sia scagliato verso gli occhi, causando lesioni oculari gravi. Prima di iniziare a utilizzare un utensile elettrico, indossare sempre occhiali di protezione o occhiali di sicurezza con protezioni laterali o una maschera facciale completa quando necessario.

(3.0) **Avvertenza sulla sicurezza delle troncatrici**

**a) Posizionarsi insieme agli eventuali presenti a distanza dal piano del disco in movimento.** La protezione concorre a proteggere l'operatore da schegge rotte del disco e da un contatto accidentale con quest'ultimo.

**b) Utilizzare sul presente utensile esclusivamente dischi diamantati o ad alta resistenza.** La possibilità di collegare un qualunque accessorio al presente utensile non rappresenta una garanzia del suo funzionamento in sicurezza. Utilizzare esclusivamente lame Evolution con punte in carburo per il taglio di legno, metalli e materiali plastici o lame diamantate Evolution per interventi su pietra o muratura.

**NOTA:** Le diciture "ad alta resistenza" o "diamantata" sono impiegate come conforme in base alla destinazione d'uso dell'utensile.

**c) La velocità nominale dell'accessorio deve essere almeno uguale a quella massima indicata per l'utensile elettrico.** Accessori con una velocità superiore a quella nominale possono rompersi ed essere sbalzati via.

**d) I dischi da taglio devono essere utilizzati esclusivamente per le applicazioni raccomandate.** Ad esempio: non smerigliare con il lato del disco da taglio. I dischi abrasivi sono concepiti per smerigliatura periferica, le forze laterali applicate a essi possono causarne la frantumazione.

**e) Utilizzare sempre flange del diametro corretto per il disco scelto.** Le flange adeguate sostengono il disco riducendo nel contempo la possibilità di rottura.

**f) Il diametro esterno e lo spessore dell'accessorio devono essere entro i parametri di capacità dichiarati per l'utensile elettrico.** Gli accessori di dimensioni non corrette non possono essere

adeguatamente tenuti sotto controllo.

**g) Le dimensioni di mandrino e flangia devono essere adeguate all'albero dell'utensile.** Dischi e flange con fori di diametro che non corrispondono alla struttura di montaggio dell'utensile elettrico provocheranno sbilanciamenti, eccessive vibrazioni e potrebbero essere causa di perdita di controllo.

**h) Non utilizzare dischi danneggiati.** Prima di ogni utilizzo, ispezionare il disco per verificare l'eventuale presenza di fessure e spaccature. Qualora il disco cada a terra, verificarne l'integrità o installare un disco integro. Dopo aver esaminato e installato un accessorio, posizionarsi, insieme agli eventuali altri presenti, a distanza dal piano del disco in rotazione e azionare l'utensile alla massima velocità a vuoto per un minuto. Di norma, i dischi danneggiati si rompono durante tale tempo di prova.

**i) Indossare l'equipaggiamento di protezione personale.** In relazione al tipo di applicazione prevista, usare maschera facciale, occhiali o maschera di protezione oculare. Se necessario, indossare maschera antipolvere, protezioni acustiche, guanti e grembiule da lavoro in grado di riparare da piccoli frammenti abrasivi o di materiale di lavoro. Le protezioni oculari devono essere in grado di riparare dai detriti volanti generati dalle varie operazioni. La maschera antipolvere o il respiratore devono essere in grado di filtrare le particelle generate dalle operazioni. Una prolungata esposizione a rumore ad alta intensità può comportare perdita dell'udito.

**j) Tenere i presenti a distanza di sicurezza dalla zona di lavoro.** Tutti coloro che entrano nell'area di lavoro devono indossare i dispositivi di protezione individuale. I frammenti del materiale di lavoro o di un accessorio rotto possono essere sbalzati lontano e provocare lesioni oltre l'immediata area delle operazioni.

**k) Posizionare il cavo al sicuro dagli accessori in rotazione.** Qualora si perda il controllo, il cavo potrebbe essere tagliato o rimanere impigliato e la mano o braccio dell'operatore potrebbero essere tirati in direzione dell'accessorio rotante.

**l) Pulire regolarmente le prese di areazione dell'utensile.** La ventola può attirare polvere all'interno del vano motore e l'eccessivo accumulo di polveri metalliche potrebbe causare pericoli elettrici.

**m) Non azionare l'utensile elettrico nelle vicinanze di materiali infiammabili.** Non azionare l'utensile se posizionato su superfici combustibili come il legno. Le scintille potrebbero innescare la combustione di tali materiali.

**n) Non utilizzare accessori che necessitino di liquidi refrigeranti.** Utilizzare acqua o altri liquidi refrigeranti può causare folgorazione o scosse elettriche.

(3.1) **Mantenere una presa salda sull'utensile e posizionare le proprie braccia e il corpo in**

**maniera tale da resistere alla spinta di un eventuale rinculo.** L'operatore può controllare i contraccolpi verso l'alto adottando le idonee precauzioni.

**b) Non posizionare il proprio corpo in linea con il disco in rotazione.** In caso di rinculo, si verificherà un'impennata dell'unità di taglio verso l'alto in direzione dell'operatore.

**c) Non installare una catena da intaglio per motosega o un disco dentato diamantato da sega a nastro con una distanza periferica inter dente superiore a 10 mm.** Tali lame provocano frequenti fenomeni di rinculo e perdita di controllo.

**d) Non schiacciare il disco o applicare eccessiva pressione su di esso.** Non cercare di eseguire un taglio con profondità eccessiva. Sforzare un disco accresce il suo carico di lavoro e il rischio di inceppamento, rottura o rinculo.

**e) Quando un disco si blocca, o se è necessario, per qualunque ragione, interrompere un taglio, spegnere l'utensile e mantenerlo fermo fin quando la lama non si sia del tutto fermata.** Non cercare mai di rimuovere la sega dal materiale o di spingerla indietro mentre la lama è in movimento, altrimenti potrebbe verificarsi un rinculo. Ispezionare e prendere le adeguate contromisure per evitare le possibili cause di inceppamento del disco.

**f) Non riprendere l'operazione di taglio sul pezzo in lavorazione.** Lasciare raggiungere al disco la massima velocità e reinserirlo con attenzione nel solco di taglio. Il disco può incepparsi, essere sbalzato fuori o respinto dal pezzo in lavorazione nel momento in cui si riavvia la lavorazione.

**g) Sostenere qualunque pezzo in lavorazione di dimensioni extra minimizza il rischio di inceppamento del disco e la possibilità di rinculo.** Pezzi di larghe dimensioni tendono a cedere sotto il loro stesso peso. È necessario posizionare sostegni sotto il pezzo in lavorazione vicino alla linea di taglio e vicino ai suoi bordi su entrambi i lati del disco.

### (3.2) Cause e prevenzione del rinculo da parte dell'operatore:

Il rinculo rappresenta una reazione improvvisa a una lama schiacciata, inceppata o disallineata, che causa l'inalberamento senza controllo della sega, e la sua espulsione dal pezzo in lavorazione in direzione dell'operatore:

- 1. Quando la lama è fortemente schiacciata o inceppata sul solco di taglio, essa si blocca e la reazione del motore causa la spinta repentina dell'unità verso l'operatore;**
- 2. Se la lama si piega o perde l'allineamento durante il taglio, i denti sul suo lato posteriore possono incastrarsi sul lato superiore del pezzo in lavorazione, con il risultato che la lama fuoriuscirà dall'intaglio e sarà sbalzata verso l'operatore.**

**(3.3) Il fenomeno del rinculo è il risultato di un utilizzo scorretto della sega e/o di procedure e condizioni di lavorazione errate e può essere evitato adottando le idonee precauzioni sotto descritte.**

**a) Mantenere una presa salda con entrambe le mani sulla sega e posizionare le proprie braccia in maniera da resistere alla spinta di un eventuale rinculo.**

Posizionare il proprio corpo su uno dei due lati della lama, ma non in linea con essa. Il rinculo può causare che la sega sia sbalzata all'indietro, ma l'impatto di tale fenomeno può essere controllato dall'operatore se sono adottate idonee precauzioni.

**b) Quando una lama si blocca, o se è necessario per qualunque ragione interrompere un taglio, rilasciare l'interruttore a pressione e mantenere la sega spenta nel taglio del materiale fin quando la lama non si sia del tutto fermata.**

Non cercare mai di rimuovere la sega dal materiale o di spingerla indietro mentre la lama è in movimento, altrimenti potrebbe verificarsi un rinculo. Ispezionare e prendere le adeguate contromisure per evitare le possibili cause di inceppamento della lama.

**c) Quando si riavvia la sega nel pezzo in lavorazione, centrare la lama nel solco del taglio e verificare che i suoi denti non siano incastrati nel materiale.**

Nel caso in cui una lama si inceppi, può essere sbalzata fuori o respinta dal pezzo in lavorazione nel momento in cui la sega è riavviata.

**d) Sostenere adeguatamente i pannelli di larghe dimensioni per ridurre il rischio che la lama sia schiacciata generando rinculo.**

Pannelli di larghe dimensioni tendono a cedere sotto il loro stesso peso. È necessario posizionare sostegni sotto il pannello su entrambi i lati vicino alla linea di taglio e vicino ai suoi bordi.

**e) Prima di avviare un taglio, le leve di bloccaggio della profondità della lama e della regolazione dello smusso devono essere strette e bloccate.** Lo spostamento della regolazione della lama durante il taglio può causare inceppamento e rinculo.

**f) Non utilizzare lame smussate o danneggiate.** Lame non affilate o impostate in maniera non adeguata producono intagli stretti con conseguente eccessiva frizione della lama, possibilità di inceppamento e di rinculo.

**g) Prestare massima attenzione quando si effettua un taglio dal pieno in una parete esistente o in un angolo cieco.**

La lama sporgente può tagliare oggetti con il rischio che si verifichi un effetto di rinculo.

**h) Verificare la corretta chiusura del coprilama inferiore prima di ogni utilizzo.** Non adoperare la sega qualora il coprilama inferiore non si muova fluidamente e sia in grado di chiudersi istantaneamente. Non bloccare o legare mai il coprilama inferiore in posizione aperta. Qualora la sega cada accidentalmente, il coprilama inferiore potrebbe piegarsi. Sollevare il coprilama



inferiore tramite l'impugnatura retrattile e accertarsi che esso si muova liberamente e non entri in contatto con la lama o altre parti, in qualunque angolo e profondità di taglio.

**i) Verificare il funzionamento della molla del coprilama inferiore. Qualora il coprilama e la molla non funzionino a dovere, devono essere riparati prima dell'uso.** Il coprilama inferiore può funzionare lentamente a causa di parti danneggiate, concrezioni appiccicose e accumulo di detriti.

**j) Il coprilama inferiore può essere represso manualmente solo per tagli speciali quali il taglio dal pieno e i tagli compositi.** Sollevare il coprilama inferiore tramite l'impugnatura retrattile e, appena la lama entra nel materiale, rilasciare il coprilama. Per tutti gli altri tipi di taglio, il coprilama inferiore deve funzionare in modo automatico.

**k) Verificare sempre a vista che il coprilama inferiore copra la lama prima di appoggiare la sega su un banco da lavoro o per terra.**

Una lama non protetta e in rotazione causerà l'arretramento della sega, con il risultato che essa taglierà qualunque cosa trovi sul suo percorso. Prendere confidenza con il tempo necessario alla lama per fermarsi dopo il rilascio dell'interruttore.

(3.4) **ATTENZIONE:** In caso vi siano delle parti mancanti, non mettere in funzione il proprio apparecchio fin quando esse non siano state sostituite. Il mancato rispetto della presente regola può comportare gravi lesioni.

## AVVERTENZE SUPPLEMENTARI

- 1. Mantenere in posizione** e in buono stato di funzionamento i coprilama.
- 2. Rimuovere qualunque chiave o brugola di regolazione.** Prendere l'abitudine di controllare che chiavi e brugole di regolazione siano state rimosse dall'utensile prima di azionarlo.
- 3. Tenere l'area di lavoro pulita.** Aree e banchi di lavoro disordinati favoriscono incidenti.
- 4. Non utilizzare l'utensile in un ambiente pericoloso.** Non usare utensili elettrici in ambienti umidi o bagnati, o esporli alla pioggia. Mantenere la zona di lavoro ben illuminata.
- 5. Tenere i bambini a distanza di sicurezza.** Tutti i presenti devono essere mantenuti a distanza di sicurezza dall'area di lavoro.
- 6. Rendere l'area di lavoro a prova di bambino** tramite lucchetti e interruttori generali, o rimuovendo le chiavi di accensione.
- 7. Non forzare l'utensile.** L'utensile eseguirà il lavoro in maniera più efficiente e sicura alla velocità per la quale esso è stato progettato.
- 8. Utilizzare l'utensile corretto.** Non forzare l'utensile o i suoi accessori a compiere un lavoro per il quale non sono stati progettati.
- 9. Utilizzare un adeguato cavo di prolunga.** Accertarsi che qualunque prolunga usata sia in buone condizioni. Accertarsi sempre che il cavo di prolunga da utilizzare abbia la

capacità sufficiente a sostenere l'erogazione della corrente richiesta dall'utensile. Un cavo sottodimensionato provocherà un calo di tensione, con conseguente perdita di potenza e possibile surriscaldamento. La tabella alla pagina successiva mostra le misure corrette da impiegare in base alla lunghezza del cavo e all'ampereaggio nominale riportato sulla targhetta. Qualora sussistano dubbi, usare lo spessore maggiore. Quanto più esiguo è lo spessore, tanto più pesante sarà il cavo.

**10. Indossare abbigliamento adeguato** e non indumenti larghi, guanti, cravatte, anelli, bracciali o altri gioielli che possano rimanere intrappolati nelle parti in movimento. Si raccomanda l'utilizzo di calzature anti scivolo. Indossare una protezione per raccogliere e contenere i capelli lunghi.

**11. Utilizzare sempre occhiali protettivi.**

Utilizzare inoltre una maschera facciale o antipolvere se le procedure di lavoro lo richiedono. Gli occhiali comuni dispongono unicamente di lenti anti-impatto. Non sono occhiali di sicurezza.

**12. Bloccare il pezzo da lavorare.** Utilizzare morsetti o una morsa per bloccare il pezzo da lavorare quando necessario. Tale soluzione è più sicura rispetto all'utilizzo delle proprie mani, che resteranno così libere per gestire l'utensile.

**13. Non sporgersi troppo.** Mantenere sempre i piedi saldi a terra e un buon equilibrio.

**14. Conservare gli utensili con cura.** Tenere gli utensili affilati e puliti per prestazioni ottimali e sicure. Seguire le istruzioni per la lubrificazione e la sostituzione degli accessori.

**15. Scollegare gli utensili** prima di effettuare riparazioni o per la sostituzione di accessori, come lame, punte, taglierini e simili.

**16. Ridurre il rischio di attivazioni indesiderate.** Assicurarsi che l'interruttore sia nella posizione di spegnimento "off" prima di collegare l'utensile all'alimentazione.

**17. Utilizzare gli accessori raccomandati.** Consultare il manuale utente relativamente agli accessori raccomandati. L'utilizzo di accessori non adeguati può costituire rischio di infortunio per le persone.

**18. Non appoggiarsi mai sull'utensile.** Possono verificarsi gravi incidenti nel caso in cui esso si impunti o si entri accidentalmente in contatto con le parti taglienti.

**19. Controllare se sono presenti componenti danneggiati.** Prima di ogni utilizzo dell'utensile, controllare con attenzione eventuali danni a protezioni o altre parti per confermare che funzionino nel modo previsto e corretto. Verificare il disallineamento o l'inceppamento delle parti in movimento, il loro danneggiamento, installazione o qualunque altra condizione possa influire sul funzionamento. Una protezione o altra parte danneggiata deve essere adeguatamente riparata o sostituita.

**20. Direzione di accompagnamento.** Accompagnare il pezzo da lavorare verso la lama o il taglierino



esclusivamente nella direzione di rotazione di tali componenti.

**21. Non lasciare mai incustodito l'utensile quando in funzione.** Spegnerne l'utensile. Non abbandonare l'utensile fin quando esso non si sia arrestato del tutto.

#### (4.1) INFORMAZIONI INTRODUTTIVE - DISIMBALLAGGIO

**Attenzione:** Il pacco contiene oggetti taglienti. Prestare attenzione durante l'apertura. Rimuovere l'apparecchio insieme agli accessori inclusi nell'imballo. Controllare attentamente le buone condizioni dell'apparecchio e verificare che siano presenti tutti gli accessori elencati nel presente manuale. Accertarsi inoltre che tutti gli accessori siano completi in ogni loro parte.

Qualora si riscontrino parti mancanti, l'apparecchio e i suoi accessori devono essere restituiti al rivenditore insieme all'imballo originale.

Non gettare via l'imballo;  
Conservarlo intatto per la durata del periodo di garanzia. Smaltire il materiale d'imballaggio in maniera eco-responsabile.  
Riciclare laddove possibile.  
Non consentire ai bambini di giocare con le buste di plastica vuote a causa del rischio di soffocamento.

#### N. SERIALE / CODICE LOTTO

Il numero seriale può essere trovato sul corpo motore dell'apparecchio.  
Per istruzioni relative all'identificazione del codice lotto, si prega di contattare l'assistenza telefonica di Evolution Power Tools o di visitare: [www.evolutionpowertools.com](http://www.evolutionpowertools.com)

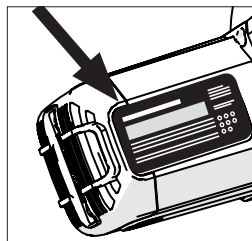

#### (4.2) COMPONENTI IN DOTAZIONE

Descrizione	Quantità
R355CPS Sega	1
Manuale di istruzioni	1
14 In. (355 mm) Lama TCT multi-materiale	1
Chiave esagonale 8 mm (cambio lama)	1
Maschera di precisione V-Block	1

#### (4.4) LAME SOSTITUTIVE

Descrizione	Parte N
14 In. (355 mm) Lama da taglio TCT multi-materiale	(UK/EU) RAGEBLADE-355MULTI (USA) RAGE355BLADE
14 In. (355 mm) Lama diamantata	(UK/EU) RAGEBLADE-355DIAMOND (USA) 14BLADEDM
14 In. (355 mm) Lama per il taglio di acciaio dolce	(UK/EU) 66TBLADE (USA) 14BLADEST
14 In. (355 mm) Lama per il taglio di acciaio inossidabile	(UK/EU) 90TBLADE (USA) 14BLADESS
14 In. (355 mm) Lama per il taglio di acciaio sottile	(UK/EU) EVOBLADE-355TS (USA) 14BLADETS
14 In. (355 mm) Lama per il taglio di alluminio	(UK/EU) 80TBLADE14 (USA) 14BLADEAL
14 In. (355 mm) Lama per il taglio di legno	(USA) 14BLADEWD
15 In. (380 mm) Lama per il taglio di acciaio dolce	(USA) 15BLADEST

**NOTA:** L'utensile ha in dotazione 2 accessori. La chiave esagonale da 8 mm, quando non in uso, deve essere conservata nell'alloggiamento dedicato sulla parte anteriore della base. La maschera di precisione V-Block deve essere impiegata laddove possibile, e conservata al sicuro lontano dall'utensile quando inutilizzata.

**PANORAMICA DELL'UTENSILE**

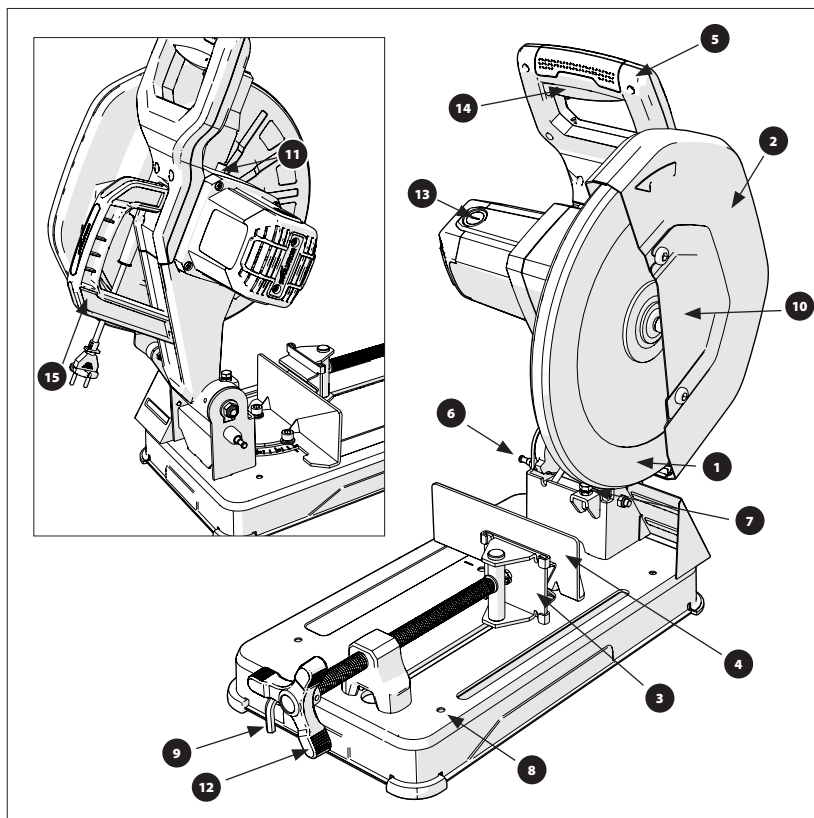

1. COPRILAMA INFERIORE
2. COPRILAMA SUPERIORE
3. MORSA ANTERIORE A GANASCE ORIENTABILE
4. MORSA POSTERIORE A GANASCE RIPOSIZIONABILE
5. IMPUGNATURA DA TAGLIO
6. PERNO DI BLOCCO DELLA TESTA DA TAGLIO
7. VITE DI REGOLAZIONE DEL FERMO DI MOVIMENTO
8. FORI DI MONTAGGIO DEL BANCO DA

- LAVORO X4
9. CHIAVE ESAGONALE CAMBIO LAMA
  10. PROTEZIONE DEL MANDRINO DELLA LAMA
  11. PULSANTE DI BLOCCO MANDRINO
  12. IMPUGNATURA MORSA
  13. TAPPO ACCESSO SPAZZOLE DI CARBONE
  14. INTERRUOTTORE A PRESSIONE ON/OFF
  15. MANIGLIA DA TRASPORTO

### (5.5) MONTAGGIO e PREPARAZIONE

#### MONTAGGIO PERMANENTE DELLA TRONCATRICE

**ATTENZIONE:** Effettuare le seguenti procedure esclusivamente con l'utensile disconnesso dalla fonte di alimentazione.

La base della presente troncatrice è dotata di quattro fori di montaggio (sugli angoli) attraverso i quali possono essere fatti passare idonei bulloni (non in dotazione) per ancorare la troncatrice.

Posizionare l'utensile tenendo in considerazione le seguenti linee guida:

- Per evitare infortuni causati da detriti volanti, posizionare la sega in modo tale che altre persone o passanti non si avvicinino troppo (o le passino dietro).
- Collocare la sega su una superficie salda e in piano dove sia garantito molto spazio per lo spostamento e l'adeguato sostegno dei pezzi da lavorare.
- Assicurarsi che il banco da lavoro o altra struttura di sostegno sia salda e stabile e che non oscilli.
- Accertarsi che il cavo di alimentazione non si impigli in alcuna parte dell'utensile durante le operazioni di taglio.
- Assicurarsi che il cavo di alimentazione sia disposto in maniera che non costituisca rischio di inciampo (o altro pericolo) per l'operatore o per chiunque presente.

#### TRASPORTO DELLA TRONCATRICE

Trasportare i presenti utensili esclusivamente con la testa da taglio nella posizione abbassata di blocco (**Fig. 1**) e il perno di bloccaggio completamente inserito nella propria sede.

#### RILASCIO DELLA TESTA DA TAGLIO

**NOTA:** Si consiglia all'operatore di tenere l'impugnatura di taglio durante tale procedura, in maniera da verificare lo spostamento controllato della testa da taglio nella posizione sollevata.

- Spingere delicatamente verso il basso l'impugnatura della testa da taglio. Estrarre il perno di bloccaggio. (**Fig. 2**) Consentire alla testa da taglio di sollevarsi nella posizione elevata (**Fig. 3**).

#### RIMOZIONE O INSTALLAZIONE DI UNA LAMA

**ATTENZIONE:** Utilizzare esclusivamente lame Evolution progettate per il presente utensile - vedere pagina 10

Si consiglia all'operatore di valutare l'utilizzo di guanti protettivi mentre maneggia la lama nelle fasi di installazione o sostituzione della stessa.

#### RIMUOVERE UNA LAMA:

- Accertarsi che la testa da taglio sia nella sua posizione più alta.
- Utilizzando la chiave esagonale in dotazione, allentare il bullone della protezione anteriore del mandrino e sfilare quest'ultima. (**Fig. 4**).
- Premere il pulsante di blocco del mandrino (contrassegnato) (**Fig. 5**) e utilizzare la chiave esagonale in dotazione per rimuovere il bullone della lama. La lama può ruotare leggermente fino all'innesto del blocco del mandrino.
- Rimuovere il bullone del mandrino, la rondella e la flangia esterna della lama. (**Fig. 6**).
- Aprire il coprilama e rimuovere con attenzione la lama esausta. Lasciare in posizione la flangia interna della lama.

#### INSTALLARE UNA LAMA:

- Installare la nuova lama, accertandosi che la freccia di direzione di rotazione della lama combaci con quella riportata sul coprilama superiore.
- Consentire al coprilama di chiudersi e reinserire la flangia esterna della lama e la rondella.
- Reinserrire parzialmente il bullone del mandrino, premere il pulsante di blocco dello stesso, quindi serrare del tutto tramite la chiave esagonale in dotazione.

Dopo la sostituzione di una lama, mettere sempre in funzione l'utensile a vuoto per accertarsi che la lama sia correttamente in posizione.

#### REGOLAZIONE ANGOLO DI TAGLIO

##### PER REGOLARE L'ANGOLAZIONE DELLA MORSA A GANASCE POSTERIORE:

- Allentare il bullone di bloccaggio della battuta (**Fig. 7**)
- Ruotare la battuta all'angolo desiderato e stringere nuovamente il bullone.

**PER RIMUOVERE LA MORSA A GANASCE POSTERIORE:**

Rimuovere completamente i bulloni di fissaggio della battuta e le rondelle. (Fig. 8)

- Rimuovere del tutto i bulloni di fissaggio, le rondelle e i distanziatori della battuta (Fig. 9) che agganciano la morsa a ganasce posteriore alla base dell'utensile.
- Posizionare la morsa a ganasce nella nuova configurazione.
- Reinstallare bulloni di fissaggio, rondelle e distanziatori della battuta.

**RACCOLTA TRUCIOLI**

Una protezione in acciaio appositamente sagomata (Fig. 10) evita che i detriti di taglio siano espulsi a forza dall'utensile.

I trucioli accumulati posteriormente all'utensile dovranno essere rimossi a cadenza regolare.

**ATTENZIONE:** Alcuni trucioli possono risultare taglienti, o rappresentare in diversi modi un rischio per l'operatore. Può essere necessario che l'operatore indossi idonei DPI.

Smaltire i trucioli di scarto raccolti in maniera eco-responsabile.

**ATTENZIONE:** Effettuare la rimozione dei trucioli esclusivamente ad utensile disconnesso dalla fonte di alimentazione.

**INDICAZIONI D'UTILIZZO (VERIFICHE PRE-ATTIVAZIONE)**

**NOTA:** Ogni ambiente di lavoro è unico e differente dagli altri. Evolution Power Tools mette a disposizione dell'operatore le seguenti indicazioni generali sulle procedure e le pratiche di funzionamento in sicurezza degli utensili. Tale panoramica non può essere esaustiva dato che Evolution non ha merito circa il tipo di ambiente di lavoro o di laboratorio nei quali i presenti utensili possono essere utilizzati. Si raccomanda che, qualora l'operatore sia in dubbio sull'utilizzo di una qualsiasi funzione dei presenti utensili, si rivolga alle autorità competenti o al proprio supervisore lavorativo. È importante condurre puntuali verifiche di sicurezza (a ogni utilizzo) prima di attivare l'utensile.

**ATTENZIONE:** Le verifiche di sicurezza pre-attivazione devono essere condotte con l'utensile scollegato dalla fonte di alimentazione.

- Verificare che tutte le protezioni coprilama funzionino correttamente, e che tutte le manopole/viti di regolazione siano

saldamente serrate.

- Verificare che la lama sia stabile e installata correttamente. Accertarsi inoltre di aver selezionato la lama corretta per il materiale da tagliare.
- Verificare la collocazione in sicurezza nell'utensile del pezzo da lavorare.
- Verificare l'integrità del cavo di alimentazione, la sua posizione e percorso.

**DPI**

L'operatore deve sempre indossare gli adeguati DPI (**Dispositivi di Protezione Individuale**) necessari al compito da svolgere. Tra questi possono figurare occhiali di sicurezza, mascherina antipolvere e scarpe anti infortunistiche ecc.

**PREPARAZIONE AL TAGLIO**

**ATTENZIONE:** Non sporgersi troppo. Mantenere l'appoggio sui piedi e l'equilibrio. Mantenersi su un lato così che il viso e il corpo si trovino fuori dalla linea di un possibile rinculo.

**ATTENZIONE: Il taglio a mano libera è una delle principali cause di incidenti e non dovrebbe essere mai eseguito.**

- Aprire la morsa e posizionare come richiesto il pezzo da lavorare. Ruotare la manopola della morsa in senso orario fin quando il pezzo da lavorare non sia saldamente bloccato. Verificare che il pezzo da lavorare non si muova prima di eseguire il taglio.
- La base dell'utensile deve essere libera e pulita da detriti o segatura ecc. prima che il pezzo da lavorare sia bloccato in posizione.
- Accertarsi che il pezzo da lavorare sia saldamente bloccato nella morsa.
- Accertarsi che il materiale di scarto sia libero di scivolare via dalla lama sui lati quando il taglio è concluso.
- Accertarsi che il materiale di scarto non si incastri ad altre parti dell'apparecchio.
- Non utilizzare le presenti seghe per tagliare pezzi di piccole dimensioni.

Se il taglio da effettuare su un pezzo implica che mani o dita si avvicinino a meno di 150 mm dalla lama, ciò significa che il pezzo in questione è di dimensioni troppo esigue.

Gli angoli dovrebbero essere bloccati in posizione invertita. La maschera di precisione V-Block in dotazione (Fig. 11) può essere collegata a una morsa a ganasce per fornire una superficie di fissaggio maggiore (in particolare su tubolari) per

pezzi da lavorare di sezione circolare, angolare e in alcuni casi quadrata o rettangolare.

#### L'INTERRUTTORE A PRESSIONE ON/OFF

I presenti modelli sono dotati di interruttore a pressione di avviamento sicuro senza chiusura.

#### PER AVVIARE IL MOTORE:

- Spingere il blocco di sicurezza sul lato sinistro dell'interruttore a pressione verso sinistra (**Fig. 12**).
- Premere l'interruttore a pressione principale.

**ATTENZIONE:** La sega non deve mai essere avviata con il bordo di taglio a diretto contatto con una qualunque parte del pezzo da lavorare.

#### ESECUZIONE DEL TAGLIO

- Con la testa di taglio nella posizione sollevata, avviare il motore e consentirgli di raggiungere la piena velocità di funzionamento.
- Abbassare delicatamente sul materiale la testa da taglio ed esercitare una leggera pressione per evitare che la lama si incastri. Non forzare l'utensile. Lasciare che la lama compia il proprio lavoro.
- La buona riuscita del taglio non sarà migliorata da una dose eccessiva di pressione e in questo modo si ridurrà inoltre la durata di vita della lama e del motore.
- Ridurre la pressione nel momento in cui la lama comincia a uscire dal materiale.

Al completamento del taglio, rilasciare l'interruttore a pressione ON/OFF per spegnere il motore.

- Consentire alla testa da taglio di ritornare nella propria posizione più alta.
- Allontanare le proprie mani o il pezzo in lavorazione dall'utensile solo quando il motore è del tutto fermo e la lama completamente coperta dal coprilama inferiore.

**ATTENZIONE:** I presenti utensili non devono mai essere utilizzati per tagliare l'amianto o qualunque materiale che contenga, o sia sospettato di contenere, amianto. Consultare/informare le autorità competenti, e richiedere assistenza supplementare se si sospetta una contaminazione da amianto.

#### MANUTENZIONE E REGOLAZIONI

**NOTA:** Ogni attività di manutenzione deve essere condotta a utensile spento e disconnesso dalla fonte di alimentazione.

- Verificare su base regolare che tutte le funzioni di sicurezza e i coprilama funzionino correttamente.
- Tutti i cuscinetti a sfera del presente utensile sono lubrificati a vita. Non è richiesta ulteriore lubrificazione.
- Utilizzare un panno pulito e leggermente umido per pulire le parti in plastica dell'apparecchio. Non utilizzare solventi o simili prodotti che potrebbero danneggiare le parti in plastica dell'utensile.
- Le prese di areazione devono essere pulite esclusivamente tramite getti di aria compressa.

#### VERIFICA/SOSTITUZIONE DELLE SPAZZOLE DI CARBONE

Un numero eccessivo di scintille può indicare la presenza di detriti nel motore o spazzole di carbone usurate.

Scollegare l'utensile dall'alimentazione prima di effettuare la verifica o sostituzione delle spazzole di carbone.

Sostituire entrambe le spazzole se una o l'altra presentano uno spessore di carbone rimasto inferiore ai 6 mm, o se la molla o il filo è danneggiato o bruciato.

#### PER RIMUOVERE LE SPAZZOLE:

- Svitare il tappo di plastica che si trova sul retro del motore (**Fig. 13**). Fare attenzione perché i tappi sono caricati a molla.
- Estrarre le spazzole con le proprie molle.
- Qualora sia necessaria la sostituzione, posizionare le nuove spazzole e sostituire i tappi.

Le spazzole usate ma riparabili possono essere riutilizzate, ma solo se ricollocate nella medesima posizione, e inserite nello stesso verso nel quale si trovavano prima di essere rimosse dall'utensile.

- Far girare le nuove spazzole a vuoto per circa 5 minuti. Ciò favorirà il processo di assestamento.

### **REGOLAZIONE DEL MOVIMENTO DELLA TESTA DA TAGLIO**

Per evitare che la lama entri in contatto con qualunque parte della base metallica dell'utensile, il movimento verso il basso della testa da taglio può essere regolato.

Abbassare la testa da taglio e rilevare qualunque contatto tra lama e base dell'utensile.

Nel caso in cui il movimento verso il basso della testa da taglio necessiti di essere regolato:

- Allentare il controdado sulla vite di blocco di movimento verso il basso. **(Fig 14a)**
- Girare la vite di regolazione **(Fig 14b)** verso l'esterno (senso antiorario) per diminuire il movimento verso il basso della testa da taglio.
- Girare la vite di regolazione verso l'interno (senso orario) per aumentare il movimento verso il basso della testa da taglio.
- Serrare il controdado della vite di regolazione quando si raggiunge il livello desiderato di movimento verso il basso della testa da taglio.

### **TUTELA AMBIENTALE**

I rifiuti di materiale elettrico non devono essere smaltiti insieme a quelli domestici. Si prega di riciclare laddove siano presenti adeguate infrastrutture.

Verificare con il proprio ente responsabile locale o con il rivenditore le indicazioni per il riciclo.



## DICHIARAZIONE DI CONFORMITÀ CE



### Il produttore del prodotto oggetto della presente dichiarazione:

**UK:** Evolution Power Tools Ltd. Venture One, Longacre Close, Holbrook Industrial Estate, Sheffield, S20 3FR.

**FR:** Evolution Power Tools SAS. 61 Avenue Lafontaine, 33560, Carbon-Blanc, Bordeaux, France.

Il produttore dichiara di seguito che l'utensile, come illustrato nella presente dichiarazione, soddisfa le disposizioni pertinenti della Direttiva Macchine e delle altre direttive idonee come di seguito descritto.

Il produttore dichiara inoltre che l'apparecchio, così come illustrato nella presente dichiarazione, laddove applicabile, soddisfa le disposizioni pertinenti della normativa relativa ai requisiti essenziali di sicurezza e tutela della salute (EHSRs).

### Le Direttive oggetto della presente dichiarazione sono quelle di seguito riportate:

<b>2006/42/CE.</b>	Direttiva Macchine.
<b>2014/30/UE.</b>	Direttiva Compatibilità Elettromagnetica.
<b>2011/65/EU &amp; 2015/863/EU</b>	La Direttiva circa la restrizione all'uso di sostanze pericolose nelle apparecchiature elettriche ed elettroniche (RoHS).
<b>2002/96/EC</b>	Direttiva sui rifiuti da apparecchiature elettriche ed elettroniche (RAEE).
<i>come da emendata da</i>	
<b>2003/108/CE.</b>	

### Ed è in conformità con i requisiti applicabili dei seguenti documenti:

**EN 62841-1: 2015 • EN 62841-3-10:2015/A11:2017 • EN ISO 12100: 2010 • EN 55014-1: 2017  
EN 55014-2: 2015 • EN 61000-3-11: 2000 • EN 50581:2012**

### Dettagli prodotto

Descrizione: R355CPS 355 mm (14 In.) TRONCATRICE MULTI-MATERIALE

Evolution modello N: R355CPS: UK 230 V: 083-0001, UK 110 V: 083-0002, UK 230 V: 083-0003

Marca: EVOLUTION

Voltaggio: 110 V, 220 - 240 V ~ 50 Hz

Ingresso: 110 V - 1.800 W, 220-240 V - 2.200 W

La documentazione tecnica a suffragio della compatibilità del prodotto con i requisiti della direttiva è stata redatta e messa a disposizione per la consultazione da parte delle autorità preposte pertinenti. Essa dimostra che le nostre schede tecniche contengono i documenti sopra elencati e che soddisfano i criteri corretti per il prodotto così come in precedenza illustrato.

### Nome e indirizzo del titolare della documentazione tecnica.

Firmato: 

Stampa: Barry Bloomer - Direttore finanziario e della rete di commercializzazione

Data: 14/06/2019

**UK:** Evolution Power Tools Ltd. Venture One, Longacre Close, Holbrook Industrial Estate, Sheffield, S20 3FR.

**FR:** Evolution Power Tools SAS. 61 Avenue Lafontaine, 33560, Carbon-Blanc, Bordeaux, France.

**(1.2) WSTĘP****WAŻNE**

Należy uważnie i w całości zapoznać się z treścią niniejszej instrukcji obsługi oraz bezpieczeństwa.

Ze względów bezpieczeństwa, w przypadku wątpliwości co do któregoś aspektu dotyczącego korzystania z tego sprzętu, należy skontaktować się z odpowiednią infolinią obsługi technicznej, której numer podany jest na stronie internetowej firmy Evolution Power Tools. Za pośrednictwem naszej ogólnowsiatkowej organizacji oferujemy dostęp do kilku infolinii obsługi technicznej. Pomoc techniczna dostępna jest również u dystrybutorów.

**(1.3) KONTAKT**

STRONA INTERNETOWA: [www.evolutionpowertools.com](http://www.evolutionpowertools.com)

[evolutionpowertools.com](http://www.evolutionpowertools.com)

Zjednoczone Królestwo: [enquiries@evolutionpowertools.com](mailto:enquiries@evolutionpowertools.com)

[evolutionpowertools.com](http://www.evolutionpowertools.com)

USA: [evolutioninfo@evolutionpowertools.com](mailto:evolutioninfo@evolutionpowertools.com)

**(1.4) GWARANCJA**

Gratulujemy zakupu narzędzia marki Evolution Power Tools. Produkt należy zarejestrować na stronie internetowej zgodnie z informacjami zawartymi w dołączonej do urządzenia ulotce dotyczącej rejestracji online. Umożliwi to zatwierdzenie okresu gwarancyjnego urządzenia za pośrednictwem witryny Evolution poprzez podanie danych osobowych, co w razie potrzeby zapewni szybki dostęp do usług serwisowych.

Serdecznie dziękujemy za wybranie produktu marki Evolution Power Tools.



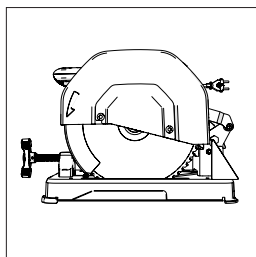

Rys. 1

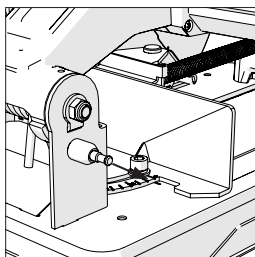

Rys. 2

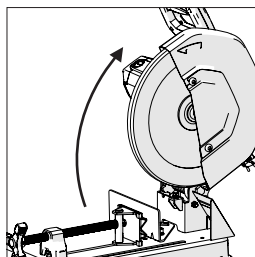

Rys. 3

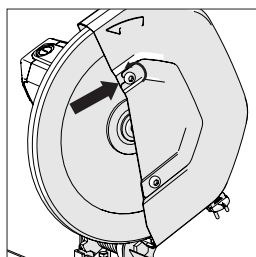

Rys. 4

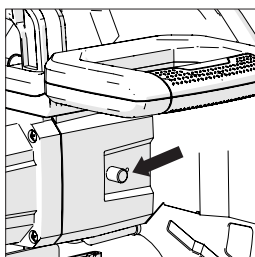

Rys. 5

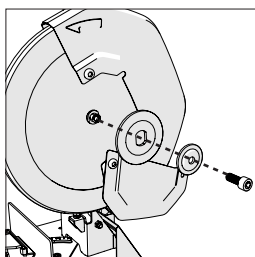

Rys. 6

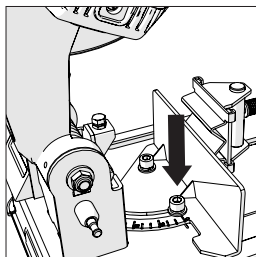

Rys. 7

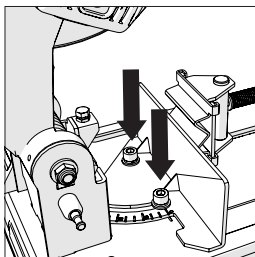

Rys. 8

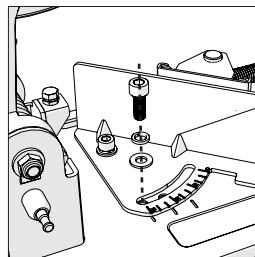

Rys. 9

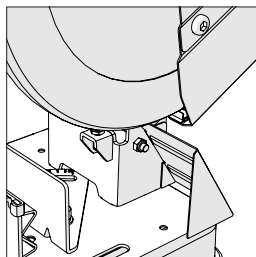

Rys. 10

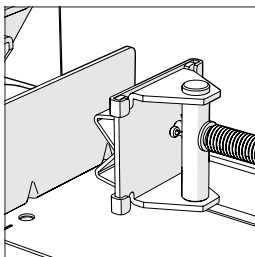

Rys. 11

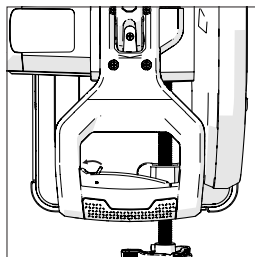

Rys. 12

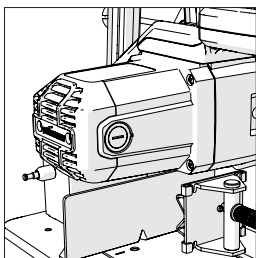

Rys. 13

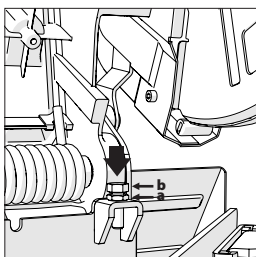

Rys. 14

SPECYFIKACJE	R355CPS	
	SYSTEM METRYCZNY	SYSTEM IMPERIAL
Silnik (UK/UE) 220-240 V ~ 50 Hz	2200 W	
Silnik UK (110 V ~ 50 Hz)	1600 W	
Silnik USA (120 V ~ 60 Hz)	15 A	
Silnik AUS (240 V ~ 50 Hz)	2200 W	
Prędkość (bez załadunku) @110 V	1 550 min <sup>-1</sup>	1 550 obr/min
Prędkość (bez załadunku) @120 V	1 450 min <sup>-1</sup>	1 450 obr/min
Prędkość (bez załadunku) @220-240 V	1 550 min <sup>-1</sup>	1 550 obr/min
Waga (z ostrzem)	21,5 kg	47 funtów
Przewód zasilający	2 m	6 stóp
<b>MOŻLIWOŚCI CIĘCIA</b>		
Arkusz z miękkiej stali (maksymalna grubość)	6 mm	1/4 cala
Arkusz z miękkiej stali (maksymalna grubość)	Nie dotyczy	Nie dotyczy
Czworokątne rury przy 90°	120 x 120 mm	4-3/4 cala x 4-3/4 cala
Czworokątna rura przy 45°	89 x 89 mm	3-1/2 cala x 3-1/2 cala
Prostokątna rura przy 90°	95 x 180 mm	3-3/4 x 7-1/8 cala
Prostokątna rura przy 90°	78 x 110 mm	3-1/8 x 4-3/8 cala
Okrągła rura przy 90°	Ø 130 mm	Ø 5-1/8 cala
Okrągła rura przy 90°	Ø 105 mm	Ø 4-1/8 cala
Minimalna długość odciętego kawałka	8 mm	5/16 cala
<b>TARCZA</b>		
Średnica	355 mm	14 cali
Średnica otworu	25,4 mm	1 cali
Grubość	2,2 mm	0-3/32 cala
<b>DANE DOT. HAŁASU</b>		
Poziom ciśnienia akustycznego L <sub>pa</sub>	110 V: 100 dB(A) K = 3 dB(A) 220-240 V: 97 dB(A) K = 3 dB(A)	
Poziom mocy akustycznej L <sub>wa</sub>	110 V: 111 dB(A) K = 3 dB(A) 220-240 V: 108 dB(A) K = 3 dB(A)	
<b>MODELE</b>		
Zjednoczone Królestwo	(230 V) 083-0001, (110 v) 083-0002	
STANY ZJEDNOCZONE	(120 V) 083-0004	
Europa	(230 V) 083-0003	
Australia	(230 V) 083-0006	

**OSTRZEŻENIE:** W związku z poborem mocy przy włączeniu tego produktu wystąpić może spadek napięcia, który może wpłynąć na inne urządzenia (np. ściemnienie się światła). Z powodów technicznych zalecamy, aby impedancja sieci wynosiła  $Z_{max} < 0,264 \Omega$  w celu uniknięcia zakłóceń. Aby uzyskać więcej informacji, można skontaktować się z lokalnym dostawcą prądu.

### SPOLARYZOWANE WTYCZKI

**Ostrzeżenie (dotyczące wyłącznie Stanów Zjednoczonych):** Aby zmniejszyć ryzyko porażenia prądem, urządzenie wyposażone jest w spolaryzowaną wtyczkę (jeden bolec jest szerszy od drugiego). Wtyczka ta pasuje do spolaryzowanego gniazda tylko w jeden sposób. Jeśli wtyczka nie pasuje całkowicie do gniazda, należy ją odwrócić. Jeśli wtyczka nadal nie pasuje, skontaktuj się z wykwalifikowanym elektrykiem w celu zainstalowania odpowiedniego gniazda. Nie wolno w żaden sposób modyfikować wtyczki.

### (1.6) WIBRACJE

**Uwaga:** Pomiary wibracji zostały wykonane w warunkach standardowych zgodnych z: EN 62841-1: 2015 i EN 62841-3-10:2015.

- Podana wartość (wartości) całkowita wibracji została zmierzona zgodnie ze standardowymi metodami testowymi i może posłużyć do porównywania różnych narzędzi.
- Podana wartość (wartości) całkowita wibracji może także posłużyć do wstępnej oceny poziomu narażenia.

### OSTRZEŻENIE:

- Emisja hałasu podczas rzeczywistego użytkowania elektronarzędzia może różnić się od podanych wartości całkowitych w zależności od sposobu używania narzędzia oraz w szczególności od rodzaju obrabianego przedmiotu.
- Potrzeba ustalenia środków bezpieczeństwa dla ochrony operatora opiera się na ocenie narażenia w rzeczywistych warunkach użytkowania (z uwzględnieniem wszystkich etapów cyklu operacyjnego, takich jak czas kiedy narzędzie jest wyłączone i kiedy pracuje na biegu jałowym, w dodatku do czasu aktywacji).

(1.7) **OSTRZEŻENIE:** Podczas użytkowania tego urządzenia operator może być narażony na wysoki poziom wibracji przenoszonych na ręce i ramiona. Istnieje możliwość rozwoju u operatora „choroby wibracyjnej białych palców” (objaw Raynauda). Stan ten może zmniejszyć wrażliwość ręki na temperaturę, jak również powodować jej ogólne drętwienie. W przypadku długotrwałego lub regularnego korzystania z tego urządzenia należy dokładnie monitorować stan dłoni i palców. W przypadku pojawienia się jakichkolwiek objawów należy zasięgnąć porady lekarza.

- Pomiar i ocena narażenia człowieka na drgania przenoszone na dłonie w miejscu pracy są podane w: BS EN ISO 5349-1:2001 i BS EN ISO 5349-2:2002.
- Wiele czynników może wpłynąć na poziom wibracji podczas pracy, np. stan i położenie powierzchni roboczej oraz typ i stan używanego urządzenia. Należy ocenić te czynniki przed każdym użyciem i dostosować do nich odpowiednie metody pracy.

### (1.8) OZNACZENIA I SYMBOLE

**OSTRZEŻENIE:** Nie należy korzystać z narzędzia, jeśli oznaczenia ostrzegawcze lub informacyjne są uszkodzone lub zostały usunięte. Należy skontaktować się z Evolution Power Tools w celu uzyskania nowych etykiet.

**Uwaga:** Wszystkie lub niektóre z następujących symboli mogą znajdować się w instrukcji lub na produkcie.

### (1.9)

Symbol	Opis
V	Volty
A	Ampery
Hz	Herce
Min <sup>-1</sup> / RPM	Prędkość
~	Prąd zmienny
n <sub>0</sub>	Prędkość bez obciążenia
	Należy założyć okulary ochronne
	Należy stosować środki ochrony słuchu
	Należy stosować ochronę przed pyłem
	Należy zapoznać się z instrukcją
	Założ rękawice ochronne
	Zabezpieczenie w postaci podwójnej izolacji
	Certyfikat CE
	Certyfikat ETL Intertek
	Zużyty sprzęt elektryczny i elektroniczny
	Ostrzeżenie
	Oznaczenie zgodności z przepisami dla sprzętów elektrycznych i elektronicznych (RCM). Standard w Australii i Nowej Zelandii

### (1.10) PRZEWIDYWANE UŻYCIE NINIEJSZEGO ELEKTRONARZĘDZIA

**OSTRZEŻENIE:** Niniejszy produkt został zaprojektowany do eksploatacji z wykorzystaniem specjalnych ostrzy marki Evolution. Należy używać wyłącznie akcesoriów zaprojektowanych do stosowania z tym narzędziem i/lub akcesoriów zalecanych przez Evolution Power Tools Ltd. Po zamontowaniu odpowiedniego ostrza narzędzie to można przeznaczyć do cięcia:

**Stali miękkiej**  
**Błachy cienkiej**  
**Stali nierdzewnej**  
**Aluminium**  
**Drewna**  
**Kamieniarstwa**

**Uwaga:** Cięcie stali ocynkowanej może skrócić żywotność ostrza.

### (1.15) UŻYTKOWANIE NA ZEWNĄTRZ

**OSTRZEŻENIE:** Jeśli urządzenie będzie eksploatowane na wolnym powietrzu, ze względów bezpieczeństwa nie można używać go w miejscach zawilgoconych ani narażać na działanie deszczu. Nie należy umieszczać narzędzia na wilgotnym podłożu. W miarę możliwości należy ustawić je na czystym i suchym blacie roboczym. W celu zapewnienia dodatkowej ochrony należy zastosować wyłącznik różnicowoprądowy (RCD), który przerwie zasilanie, jeśli prąd różnicowy przekroczy 30 mA przez okres 30 ms. Należy zawsze sprawdzić działanie wyłącznika różnicowoprądowego (RCD) przed przystąpieniem do korzystania z urządzenia.

W przypadku konieczności zastosowania przedłużacza, należy upewnić się, że nadaje się on do używania na zewnątrz i posiada odpowiednie oznaczenie.

Podczas korzystania z przedłużacza należy przestrzegać instrukcji producenta.

### (2.1) OGÓLNE INSTRUKCJE DOTYCZĄCE ELEKTRONARZĘDZIA INSTRUKCJE BEZPIECZEŃSTWA

(Niniejsze ogólne instrukcje bezpieczeństwa przy korzystaniu z elektronarzędzi są zgodne z EN 62841-1: 2015 i EN 62841-3-10:2015.

**⚠ OSTRZEŻENIE:** Należy zapoznać się z treścią wszelkich ostrzeżeń oraz instrukcji. Nieprzestrzeganie ostrzeżeń lub instrukcji może doprowadzić do porażenia prądem, pożaru i/lub poważnych obrażeń.

Należy zachować wszystkie ostrzeżenia i instrukcje na przyszłość. Termin „elektronarzędzie” odnosi się do urządzenia zasilanego sieciowo (przewodowego) lub urządzenia zasilanego za pomocą baterii (beziprzewodowego).

### (2.2) 1) Ogólne ostrzeżenia w zakresie bezpieczeństwa elektronarzędzi [Bezpieczeństwo miejsca pracy]

**a) Należy zadbać o czystość i prawidłowe oświetlenie obszaru pracy.**

Bałagan lub brak wystarczającego oświetlenia mogą spowodować wypadek.

**b) Nie należy używać elektronarzędzi w przestrzeniach zagrożonych wybuchem, np. w obecności łatwopalnych cieczy, gazów lub pyłów.** Elektronarzędzia wytwarzają iskry, które mogą spowodować zapłon pyłu lub oparów.

**c) Nie należy dopuszczać dzieci ani osób postronnych do obszaru pracy elektronarzędzi.** Rozproszenie uwagi może spowodować utratę kontroli.

### (2.3) 2) Ogólne ostrzeżenia w zakresie bezpieczeństwa elektronarzędzi [Bezpieczeństwo elektryczne]

**a) Wtyczka elektronarzędzia musi być dopasowana do gniazda zasilania.** Nie wolno w żaden sposób modyfikować wtyczki. W przypadku elektronarzędzi z uziemieniem nie należy stosować przejściówek. Oryginalne wtyczki dopasowane do gniazd zmniejszają ryzyko porażenia prądem.

**b) Należy unikać dotykania uziemionych powierzchni, takich jak rury, grzejniki, piece i lodówki.** Uziemienie ciała powoduje zwiększenie ryzyka porażenia prądem.

**c) Nie należy wystawiać elektronarzędzi na działanie deszczu lub wilgoci.** Przedostanie się wody do wnętrza urządzenia zwiększa ryzyko porażenia prądem.

**d) Nie należy nadwyrezać przewodu. Nigdy nie należy używać przewodu do przenoszenia, przeciągania lub odłączania elektronarzędzia.** Przewód należy trzymać z dala od źródeł ciepła, oleju, ostrych krawędzi lub ruchomych części urządzenia. Uszkodzone lub poplątane przewody zwiększają ryzyko porażenia prądem.

**e) W przypadku korzystania z urządzenia na wolnym powietrzu należy używać przedłużacza przystosowanego do używania na zewnątrz.** Korzystanie z przedłużacza przystosowanego do używania na zewnątrz zmniejsza ryzyko porażenia prądem.

**f) W przypadku konieczności korzystania z elektronarzędzia w bardzo wilgotnym miejscu należy używać gniazda zasilania wyposażonego w wyłącznik różnicowoprądowy (RCD).**

Korzystanie z wyłącznika różnicowoprądowego zmniejsza ryzyko porażenia prądem.

**(2.4) 3) Ogólne ostrzeżenia w zakresie bezpieczeństwa elektronarzędzi [Bezpieczeństwo osobiste].**

**a) Podczas korzystania z elektronarzędzia użytkownik powinien być czujny, uważny i zachowywać zdrowy rozsądek.** Nie należy używać elektronarzędzi w stanie zmęczenia bądź pod wpływem narkotyków, alkoholu lub leków. Chwila nieuwagi podczas obsługi urządzenia może spowodować poważne obrażenia ciała.

**b) Należy korzystać ze środków ochrony osobistej.** Należy zawsze stosować środki ochrony oczu. Wyposażenie ochronne, takie jak maska przeciwpyłowa, antypoślizgowe obuwie robocze, kask ochronny lub naszuszniki ochronne używane w odpowiednich warunkach zmniejszają ryzyko odniesienia obrażeń.

**c) Należy zapobiegać przypadkowemu włączeniu urządzenia.** Przed podłączeniem do źródła zasilania lub akumulatora, podnoszeniem lub przenoszeniem narzędzia, należy upewnić się, że przełącznik zasilania znajduje się w pozycji wyłączonej. Przenoszenie urządzenia z palcem umieszczonym na przełączniku zasilania lub podłączanie elektronarzędzi przy włączonym przełączniku zasilania stwarza ryzyko wypadku.

**d) Przed włączeniem elektronarzędzia należy usunąć z niego wszelkie klucze regulacyjne.** Narzędzie lub klucz pozostawiony w obracającej się części elektronarzędzia może spowodować obrażenia ciała.

**e) Nie należy się wychylać. Należy zawsze zachowywać odpowiednią pozycję i równowagę ciała.** Umożliwia to lepszą kontrolę nad elektronarzędziem w nieoczekiwanych sytuacjach.

**f) Należy nosić odpowiednią odzież.** Do pracy z elektronarzędziem nie należy zakładać luźnej odzieży ani biżuterii. Włosy, odzież i rękawice należy trzymać z dala od ruchomych części urządzenia. Ubranie, biżuteria lub długie włosy mogą zostać wciągnięte przez ruchome części urządzenia.

**g) Jeśli do zestawu dołączone są urządzenia do podłączenia mechanizmów odsysania i zbierania pyłu, należy się upewnić, że są one prawidłowo przyłączone i eksploatowane.**

Korzystanie z urządzenia odsysającego pył może zmniejszyć zagrożenie związane z pyłami.

**h) Nie należy pozwolić, aby obeznanie związane z częstym korzystaniem z urządzenia doprowadziło do beztroski i ignorowania zasad bezpieczeństwa.**

Nieprzemysłane działanie może spowodować poważne obrażenia w ułamku sekundy.

**(2.5) 4) Ogólne ostrzeżenia w zakresie bezpieczeństwa elektronarzędzi**

**[Eksploatacja i pielęgnacja elektronarzędzi].**

**a) Nie przeciążać urządzenia.** Należy używać narzędzi odpowiednich dla danego zastosowania. Prawidłowe narzędzie wykona zadanie lepiej i bezpieczniej w podanym zakresie sprawności.

**b) Nie używać urządzenia, jeśli przełącznik nie spełnia funkcji włączania lub wyłączania urządzenia.** Urządzenia, których nie można kontrolować za pomocą przełącznika, są niebezpieczne i muszą zostać oddane do naprawy.

**c) Przed dokonaniem regulacji, wymiany akcesoriów lub przechowywaniem elektronarzędzia należy odłączyć wtyczkę od źródła zasilania lub akumulator od urządzenia.** Prewencyjne środki bezpieczeństwa zmniejszają ryzyko przypadkowego uruchomienia elektronarzędzia.

**d) Nieużywane elektronarzędzia należy przechowywać w miejscu niedostępnym dla dzieci i nie dopuszczać do nich osób nie znających elektronarzędzi lub ich instrukcji obsługi.** Elektronarzędzia stanowią zagrożenie w rękach niedoświadczonych użytkowników.

**e) Należy przeprowadzać konserwację elektronarzędzi.** Należy sprawdzać urządzenie pod kątem nieprawidłowego ustawienia lub zablokowania elementów ruchomych, pęknięć elementów ruchomych lub innych usterek, które mogą wpłynąć na funkcjonowanie urządzenia. W przypadku usterki urządzenie należy naprawić przed ponownym użyciem. Niewłaściwa konserwacja elektronarzędzi jest przyczyną wielu wypadków.

**f) Należy utrzymywać narzędzia tnące w czystości i pamiętać o ich ostrzeniu.** Zadbane narzędzia tnące z ostrymi krawędziami tnącymi rzadziej się zacinają i łatwiej nimi sterować.

**g) Elektronarzędzia, akcesoriów, końcówek itp. należy używać zgodnie z niniejszymi instrukcjami, mając na uwadze warunki pracy i wykonywane zadania.** Używanie narzędzi do wykonywania prac niezgodnych z ich przeznaczeniem może doprowadzić do niebezpiecznych sytuacji.

**h) Uchwyty i powierzchnie chwytne muszą być suche, czyste i niezanieczyszczone olejem ani smarem.** Śliskie uchwyty i powierzchnie uniemożliwiają bezpieczną obsługę i kontrolę urządzenia w nieprzewidzianych sytuacjach.

**(2.6) 5) Ogólne ostrzeżenia w zakresie bezpieczeństwa**

**Ostrzeżenia dotyczące bezpieczeństwa [Serwis]**

**a) Urządzenie powinno być serwisowane przez wykwalifikowaną osobę przy użyciu wyłącznie identycznych części zamiennych.** Zagwarantuje to utrzymanie bezpieczeństwa

elektronarzędzia.

### (2.7) ZALECENIA ZDROWOTNE

**OSTRZEŻENIE:** Przy korzystaniu z urządzenia mogą wytworzyć się cząsteczki pyłu. W niektórych przypadkach, w zależności od wykorzystywanych materiałów, pył może być szczególnie szkodliwy. W przypadku podejrzenia, że farba pokrywająca powierzchnię ciętego materiału zawiera ołów, należy zasięgnąć porady specjalisty. Farby na bazie ołowiu mogą zostać usunięte tylko przez profesjonalistę i nie należy podejmować samodzielnych prób ich usuwania. Po osadzeniu się pyłu na powierzchniach, przeniesienie go dłońmi do jamy ustnej może doprowadzić do spożycia ołowiu. Narażenie na choćby niewielką ilość ołowiu może spowodować nieodwracalne uszkodzenie mózgu i systemu nerwowego. Szczególnie narażone są małe i nienarodzone dzieci. Zaleca się ocenę ryzyka związanego z obróbką danego materiału i ograniczenie narażenia na szkodliwe czynniki. Niektóre materiały mogą produkować pyły szkodliwe dla zdrowia. Podczas korzystania z urządzenia zalecamy stosowanie zatwierdzonych masek przeciwpyłowych z wymiennymi filtrami.

#### Należy zawsze:

- Pracować w dobrze wentylowanym miejscu.
- Korzystać z zatwierdzonych środków bezpieczeństwa, takich jak maski przeciwpyłowe, zaprojektowane specjalnie po to, by filtrować mikroskopijne cząsteczki.

(2.8) **OSTRZEŻENIE:** Podczas korzystania z dowolnego elektronarzędzia ciała obce mogą zostać wyrzucone w kierunku oczu operatora, co może skutkować poważnym urazem narządu wzroku. Przed przystąpieniem do pracy z elektronarzędziem należy założyć okulary lub gogle ochronne z osłoną boczną. W miarę potrzeby należy zastosować całkowitą osłonę twarzy.

### (3.0) Wymagania szczegółowe dotyczące przecinarek

#### a) Ustaw się oraz osoby postronne z dala od płaszczyzny obracającej się tarczy.

Oslona pomaga chronić operatora przed odłamanymi fragmentami tarczy oraz przypadkowym kontaktem z tarczą.

#### b) Używaj wyłącznie wzmocnionych lub diamentowych tarcz do cięcia przeznaczonych dla używanego elektronarzędzia.

Pomimo tego, że akcesorium można podłączyć do elektronarzędzia, nie zapewnia ono bezpiecznej pracy. Używaj wyłącznie ostrych z węglików spiekanych Evolution do cięcia drewna, metali i tworzyw sztucznych lub diamentowych ostrych Evolution

do cięcia kamienia lub elementów murowanych za pomocą elektronarzędzi.

**UWAGA:** Sformułowania „połączone wzmocnione” lub „diament” stosuje się odpowiednio w zależności od oznaczenia narzędzia.

**c) Prędkość znamionowa akcesorium musi być co najmniej równa prędkości maksymalnej oznaczonej na elektronarzędziu.** Akcesoria działające szybciej niż ich prędkość znamionowa mogą ulec zniszczeniu i rozpaść się.

**d) Tarcze mogą być używane wyłącznie do zalecanych zastosowań.** Na przykład: Bok pilarki nie nadaje się do szlifowania. Ścierne tarcze tnące są przeznaczone do obwodowego szlifowania. Zastosowanie sił bocznych może spowodować ich pęknięcie.

**e) Zawsze należy używać nieuszkodzonych kołnierzy kół o średnicy odpowiedniej do używanego narzędzia.**

Odpowiednie kołnierze wspierają tarczę, zmniejszając w ten sposób prawdopodobieństwo uszkodzenia tarczy.

**f) Średnica zewnętrzna i grubość akcesorium muszą mieścić się w zakresie wartości znamionowej elektronarzędzia.** Akcesoria o niewłaściwym rozmiarze nie mogą być

odpowiednio chronione ani kontrolowane.

**g) Rozmiar trzpienia tarczy i kołnierzy musi odpowiednio pasować do wrzeciona elektronarzędzia.** Tarcze i kołnierze z otworami trzpieniowymi, które nie pasują do elementów mocujących elektronarzędzia, stracą równowagę, nadmierne wibracje i mogą spowodować utratę kontroli.

**h) Nie należy używać uszkodzonych tarcz.**

Przed każdym użyciem tarcze należy sprawdzić pod kątem wiórów i pęknięć. W przypadku upuszczenia elektronarzędzia lub tarczy należy sprawdzić, czy nie ma uszkodzeń lub należy zamontować nieuszkodzoną tarczę. Po sprawdzeniu i zamontowaniu tarczy, ustaw się/osoby postronne z dala od płaszczyzny obracającej się tarczy i uruchom narzędzie z maksymalną prędkością bez obciążenia przez jedną minutę. Podczas tego testu uszkodzone tarcze zwykle ulegają rozpadowi.

**i) Należy korzystać ze środków ochrony osobistej.**

W zależności od zastosowania użyj osłony twarzy, gogli ochronnych lub okularów ochronnych. W razie potrzeby noś maskę przeciwpyłową, ochronniki słuchu, rękawice i fartuch sklepowy, które są w stanie zatrzymać małe fragmenty materiału ściernego lub przedmiotu obrabianego. Ochrona oczu musi być zdolna do powstrzymywania przemieszczających się odłamków generowanych przez różnego typu czynności. Maski przeciwpyłowa lub respirator muszą być zdolne do filtrowania cząstek generowanych

podczas pracy. Długotrwałe narażenie na hałas o wysokiej intensywności może powodować utratę słuchu.

**j) Osoby postronne powinny znajdować się w bezpiecznej odległości od miejsca pracy.**

Każda z osób wchodzący na teren pracy musi nosić osobiste wyposażenie ochronne. Fragmenty obrabianego przedmiotu lub pękniętej tarczy mogą się przemieścić i spowodować obrażenia poza bezpośrednim obszarem działania.

**k) Przewód należy umieścić z dala od obracającego się akcesorium.** Jeśli operator straci kontrolę nad narzędziem przewód może zostać przecięty lub zaklinowany, a dłoń lub ramię może zostać wciągnięte w obracającą się tarczę.

**l) Otwory wentylacyjne elektronarzędzia, należy regularnie oczyszczać.** Wentylator silnika może wciągać kurz do wnętrza obudowy, a nadmierne gromadzenie sproszkowanego metalu może powodować zagrożenia elektryczne.

**m) Nie należy używać elektronarzędzia w pobliżu materiałów łatwopalnych.** Nie należy używać elektronarzędzia, gdy jest umieszczone na łatwopalnej powierzchni, takiej jak np. drewno. Materiały te mogą ulec zapłonowi przez np. iskry.

**n) Nie należy używać akcesoriów wymagających płynów chłodzących.** Używanie wody lub innych płynów chłodzących może spowodować porażenie prądem lub wstrząs elektryczny.

**(3.1) Elektronarzędzie należy mocno trzymać i ustawić ciało i ramię tak, aby umożliwić odporcie sił odrzutu.** Operator może kontrolować siły odrzutu w górę, jeśli zostaną podjęte odpowiednie środki ostrożności.

**b) Nie należy ustawiać ciała w linii z obracającą się tarczą.** Jeżeli nastąpi odrzut, element tnący zostanie pchnięty w górę w kierunku operatora.

**c) Nie należy mocować łańcucha piły elektrycznej, tarczy do drewna, segmentowej tarczy diamentowej do szczeliny obwodowej większej niż 10 mm, ani do tarczy zębatej.** Takie ostrza powodują częste odrzuty i utratę kontroli.

**d) Nie należy „zakleszczać” tarczy ani stosować nadmiernego nacisku.** Nie należy wykonywać nadmiernej głębokości cięcia. Przeciążenie tarczy zwiększa obciążenie i podatność na skręcanie lub zacinanie tarczy w nacięciu oraz możliwość odrzutu lub pęknięcia tarczy.

**e) W przypadku, gdy tarcza zacina się lub przerywa cięcie z jakiegokolwiek powodu, elektronarzędzie należy wyłączyć i trzymać jednostkę tnącą w bezruchu do momentu**

**całkowitego zatrzymania się tarczy.** W żadnym wypadku nie należy podejmować próby usunięcia pilarki z obrabianego przedmiotu lub jej wycofania podczas gdy tarcza jest w ruchu. Może to doprowadzić do odrzutu. Należy przeanalizować i podjąć działania korekcyjne, aby wyeliminować przyczynę zablokowania się tarczy.

**f) Nie należy wznawiać cięcia obrabianego materiału.** Pozwól, aby tarcza osiągnęła pełną prędkość i ostrożnie ponownie wprowadź ostrze w cięcie. Jeśli narzędzie zostanie ponownie uruchomione wewnątrz obrabianego materiału tarcza może się zablokować, przeladować lub spowodować odrzut.

**g) Każdy przedmiot o większym rozmiarze należy wesprzeć, by zminimalizować ryzyko zakleszczenia tarczy i powstania odrzutu.** Duże przedmioty obróbki mają skłonność do opadania pod własnym ciężarem. Podparcie musi zostać umieszczone po obu stronach tarczy pod obrabianym przedmiotem, w pobliżu linii cięcia oraz w pobliżu krawędzi przedmiotu.

**(3.2) Przyczyny i zapobieganie odrzutowi przez operatora:**

Odrzut to nagła reakcja na zakleszczenie, uwięzienie lub nieprawidłowe ustawienie ostrza, powodujące niekontrolowane odrzucenie ostrza z obrabianego materiału i przesunięcie się w stronę operatora:

- 1. Jeśli tarcza zakleszczy się lub zostanie uwięziona poprzez zamknięcie nacięcia, ostrze traci sterowność, a silnik reaguje gwałtownym odrzuceniem urządzenia w stronę operatora;**
- 2. Jeśli ostrze wygnie się lub ustawi się nieprawidłowo w nacięciu, zęby na tylnej krawędzi tarczy mogą wbić się w górną warstwę obrabianego materiału, powodując wydostanie się ostrza z nacięcia i odrzut w stronę operatora.**

**(3.3) Odrzut jest efektem nieprawidłowego użycia pilarki i/lub nieprawidłowego postępowania lub warunków pracy. Można go uniknąć stosując środki prewencyjne opisane poniżej.**

- a) Urządzenie należy trzymać stabilnie obiema rękami w odpowiedniej pozycji, która pozwoli na odporcie siły odrzutu.** Należy ustawić się po dowolnej stronie tarczy, a nie na równi z nią. Odrzut powoduje odskoczenie urządzenia do tyłu, lecz siła odrzutu może być kontrolowana przez operatora, jeśli podjęte są odpowiednie środki prewencyjne.
- b) Jeśli ostrza blokują się lub cięcie z dowolnego powodu zostaje zakłócone, należy zwolnić przełącznik i trzymać pilarkę**



**bez ruchu w materiale aż do momentu, kiedy tarcze całkowicie się zatrzymają.** W żadnym wypadku nie należy podejmować próby usunięcia pilarki z obrabianego przedmiotu lub pociągnięcia jej do tyłu, podczas gdy tarcza jest w ruchu. Może to doprowadzić do odrzutu. Należy przeanalizować i podjąć działania korekcyjne, aby wyeliminować przyczynę zablokowania się ostrza.

**c) Przywracając pilarkę do pracy nad przedmiotem obróbki, ustaw ostrze w nacięciu oraz upewnij się, że zęby nie wchodzą w materiał.** Jeśli ostrze się zablokuje, może wspiąć się do góry lub spowodować odrzut od przedmiotu obróbki przy restarcie pilarki.

**d) Podeprzyj duże panele, aby zminimalizować ryzyko zakleszczenia ostrza i odrzutu.** Duże panele mają skłonność do opadania pod własnym ciężarem. Podparcie musi zostać umieszczone po obu stronach pod panelem, w pobliżu linii cięcia oraz w pobliżu krawędzi panelu.

**e) Dźwignie blokady głębokości i nachylenia ostrza muszą być sztywnie zablokowane przed przystąpieniem do cięcia.** Jeśli regulacja ostrza przesunie się podczas cięcia, może to spowodować blokadę i odrzut.

**f) Nie należy używać tępych lub zniszczonych tarcz.** Nienaostrome lub nieprawidłowo założone tarcze mogą stworzyć zbyt wąskie nacięcie, powodując nadmierne tarcie, blokowanie się ostrza i odrzut.

**g) Należy zachować szczególną uwagę podczas wykonywania cięcia wglębnego w istniejące ściany lub inne martwe pola.**

Wystające ostrze może ciąć obiekty, które mogą spowodować odrzut.

**h) Przed każdym użyciem należy sprawdzić, czy dolna osłona prawidłowo się domyka.**

Nie należy używać pilarki, jeśli dolna osłona nie porusza się swobodnie i nie zamyka się od razu. W żadnym wypadku nie należy zaciskać ani przywiązywać dolnej osłony w otwartej pozycji. Przy przypadkowym upuszczeniu pilarki dolna osłona może się wygiąć. Dolną osłonę należy unieść przy pomocy dźwigni i upewnić się, że porusza się swobodnie i że nie dotyka ostrza lub innej części urządzenia, niezależnie od kąta czy głębokości cięcia.

**i) Należy sprawdzić działanie sprężyny osłony dolnej. Jeśli osłona i sprężyna nie działają prawidłowo, muszą zostać oddane do naprawy przed ponownym użyciem.**

Dolna osłona może działać powoli z powodu zniszczonych części lub zebrania się lepkich osadów i resztek materiałów.

**j) Dolna osłona może zostać wycofana ręcznie tylko w przypadku wykonywania specjalnych cięć, takich jak „cięcia wglębne” i „cięcia złożone”.** Należy unieść dolną osłonę przy pomocy dźwigni. W momencie, gdy

ostrze wejdzie w materiał, osłona musi zostać spuszczona. Przy innych cięciach dolna osłona powinna działać automatycznie.

**k) Przed odłożeniem piły na ławce lub podłodze należy zawsze sprawdzić, czy dolna osłona zakrywa ostrze.**

Nieosłonięte, dryfujące ostrze spowoduje wycofywanie się pilarki i cięcie przez nią wszystkiego, co napotka na swojej drodze. Należy wiedzieć, ile czasu potrzeba na zatrzymanie się ostrza od momentu zwolnienia przełącznika.

(3.4) **OSTRZEŻENIE:** W przypadku braku jakichkolwiek części urządzenia nie należy go uruchamiać aż do momentu uzupełnienia brakujących komponentów. Nie przestrzeganie tego zalecenia może spowodować poważne obrażenia ciała.

## DODATKOWE OSTRZEŻENIA

**1. Osłony muszą być sprawne** i znajdować się na swoim miejscu.

**2. Usunąć klucze regulacyjne z urządzenia.** Należy wyrobić w sobie zwyczaj, by przed włączeniem maszyny sprawdzić czy klucze regulacyjne zostały wyjęte z urządzenia.

**3. Miejsce pracy powinno być utrzymane w czystości.** Nieład w miejscu pracy może przyczynić się do wypadku.

**4. Nie korzystać z urządzenia w otoczeniu niebezpiecznym.** Nie należy używać elektronarzędzi w wilgotnych lub mokrych miejscach, ani narażać je na działanie deszczu. Należy zadbać o prawidłowe oświetlenie obszaru pracy.

**5. Trzymać z dala od dzieci.** Wszystkie osoby postronne powinny zachować bezpieczną odległość od obszaru pracy.

**6. Warsztat należy zabezpieczyć przed dziećmi** przy użyciu kłódek, przełączników głównych lub poprzez usunięcie kluczy startowych.

**7. Nie przeciążać urządzenia.** Urządzenie wykona zadanie lepiej i bezpieczniej w przewidzianym zakresie sprawności.

**8. Należy używać narzędzia odpowiedniego do wykonywanego zadania.** Nie przeciążać urządzenia oraz nie stosować osprzętu w zadaniach, do których nie jest on przeznaczony.

**9. Używać odpowiedniego przedłużacza.** Upewnij się, że przedłużacz jest w dobrym stanie. W przypadku korzystania z przedłużacza należy upewnić się, że jest on przystosowany do mocy prądu pobieranego przez urządzenie. Przedłużacz o zbyt niskim poziomie przewodnictwa spowoduje spadek napięcia w sieci, co doprowadzi do utraty zasilania i przegrzania urządzenia. Na następnej stronie znajduje się tabela przedstawiająca prawidłowy rozmiar przedłużacza w zależności od długości



przewodu i znamionowego natężenia prądu. W razie wątpliwości należy użyć przedłużacza o kolejnym wyższym wskaźniku przekroju. Im niższy jest numer wskaźnika przekroju kabla, tym dopuszczalne natężenie prądu w przedłużaczu jest większe.

**10. Należy stosować odpowiednią dzień:** nie należy zakładać luźnych ubrań, rękawic, krawatów, pierścionków, bransoletek lub innej biżuterii, która może zostać wciągnięta w ruchome części urządzenia. Zalecane jest stosowanie obuwia przeciwpoślizgowego. Należy zakładać czepkę ochronny, aby zakryć długie włosy.

**11. Należy zawsze korzystać z okularów ochronnych.** Ponadto, jeśli podczas cięcia wytwarza się pył, należy korzystać z maski na twarz lub maski przeciwpyłowej. Zwykłe okulary korekcyjne posiadają soczewki odporne jedynie na uderzenia, i nie są okularami ochronnymi.

**12. Zabezpieczyć przedmiot obróbki.** Jeśli jest to zasadne, do unieruchomienia przedmiotu należy użyć zacisków lub imadła. Sposób ten jest bezpieczniejszy niż przytrzymanie przedmiotu ręką i pozwala na oburęczne operowanie urządzeniem.

**13. Nie wychylać się.** Należy zawsze zachowywać odpowiednią pozycję i równowagę ciała.

**14. Narzędzia należy pielęgnować.** Czyste i naostrzone urządzenia działają lepiej i bezpieczniej. Smarowanie i wymiana akcesoriów powinny być wykonywane zgodnie z instrukcją.

**15. Przed przystąpieniem do konserwacji** lub zmiany akcesoriów takich jak tarcze, końcówki, frezy i tym podobne, należy odłączyć urządzenie od źródła zasilania.

**16. Należy ograniczyć ryzyko niezamierzonego uruchomienia.** Przed podłączeniem urządzenia do prądu należy upewnić się, że przełącznik znajduje się w pozycji „off”.

**17. Należy korzystać z zalecanych akcesoriów.** Wykaz zalecanych akcesoriów można znaleźć w instrukcji obsługi. Stosowanie niewłaściwych akcesoriów może spowodować ryzyko poniesienia obrażeń.

**18. W żadnym wypadku nie należy stawać na urządzeniu.** Przechylenie narzędzia lub niezamierzony kontakt z elementami tnącymi może spowodować poważne obrażenia.

**19. Sprawdzaj części pod kątem ich uszkodzenia.** Przed kontynuowaniem używania narzędzia, osłony lub innej części, która została uszkodzona, należy sprawdzić, czy jest ona w stanie działać prawidłowo i spełniać swoją funkcję. Należy sprawdzać urządzenie pod kątem nieprawidłowego ustawienia lub zablokowania elementów ruchomych, pęknięć części lub innych usterek, które mogą wywierać wpływ na funkcjonowanie urządzenia. Osłona lub inna

część, która została uszkodzona, powinna zostać prawidłowo naprawiona lub wymieniona.

**20. Kierunek prowadzenia.** Przedmiot obróbki prowadzić przez piłę w kierunku przeciwnym do kierunku obrotu ostrza.

**21. W żadnym wypadku nie pozostawiać uruchomionego urządzenia bez nadzoru.** Wyłączyć zasilanie. Nie pozostawiać urządzenia aż do momentu, kiedy całkowicie się zatrzyma.

#### (4.1) PRZYGOTOWANIE DO PRACY - ROZPAKOWYWANIE

**Uwaga:** Opakowanie zawiera ostre przedmioty. Należy zachować ostrożność podczas rozpakowywania. Urządzenie wraz z załączonymi akcesoriami należy wyjąć z opakowania. Należy dokładnie sprawdzić, czy urządzenie jest w dobrym stanie i potwierdzić obecność wszystkich akcesoriów wymienionych w instrukcji obsługi. Należy również upewnić się, czy w żadnym z akcesoriów nie brakuje komponentów.

W przypadku braku jakiegokolwiek komponentu należy zwrócić urządzenie do dystrybutora w oryginalnym opakowaniu wraz ze wszystkimi akcesoriami.

Nie należy wyrzucać opakowania; zachowaj je w bezpiecznym miejscu na okres gwarancji. Opakowanie należy zutylizować w sposób przyjazny dla środowiska. Jeśli to możliwe, należy poddać je recyklingowi. Nie należy zezwalać dzieciom na zabawę torebkami foliowymi ze względu na ryzyko uduszenia.

#### NR SERyjNY / KOD PARTII

Numer seryjny można znaleźć na obudowie silnika.

W celu uzyskania informacji dotyczących oznaczeń kodu partii należy skontaktować się z infolinią Evolution Power Tools lub odwiedzić: [www.evolutionpowertools.com](http://www.evolutionpowertools.com)

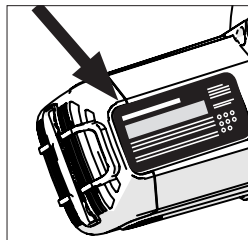

#### (4.2) ELEMENTY WYPOSAŻENIA

Opis	Ilość
R355CPS Piłarka	1
Instrukcja obsługi	1
14 cali (355 mm) Ostrze TCT do wielu materiałów	1
Klucz imbusowy 8 mm (wymiana ostrza)	1
Blok V	1

#### (4.4) OSTRZA ZAMIENNE

Opis	Nr części
14 cali (355 mm) Ostrze TCT do wielu materiałów	(UK/EU) RAGEBLADE-355MULTI (USA) RAGE355BLADE
Ostrze diamentowe 14 cali (355 mm)	(UK/EU) RAGEBLADE-355DIAMOND (USA) 14BLADEDM
Ostrze do stali miękkiej 14 cali (355 mm)	(UK/EU) 66TBLADE (USA) 14BLADEDM
Ostrze do stali nierdzewnej 14 cali (355 mm)	(UK/EU) 90TBLADE (USA) 14BLADESS
Ostrze do stali cienkiej 14 cali (355 mm)	(UK/EU) EVOBLADE355TS (USA) 14BLADETS
Ostrze do stali aluminium/aluminium 14 cali (355 mm)	(UK/EU) 80TBLADE14 (USA) 14BLADEAL
Ostrze do drewna 14 cali (355 mm)	(USA) 14BLADEWD
Ostrze do stali miękkiej 15 cali (380 mm)	(USA) 15BLADEST

**UWAGA:** To urządzenie jest dostarczane z 2 akcesoriami. Klucz sześciokątny (gdy nie w użyciu) 8 mm należy przechowywać w specjalnym schowku na narzędzia znajdującym się z przodu podstawy. Podpory pryzmatyczne powinny być stosowane w każdym możliwym przypadku. Gdy nie w użyciu należy przechowywać je z bezpiecznym miejscu z dala od urządzenia. .

OPIS URZĄDZENIA

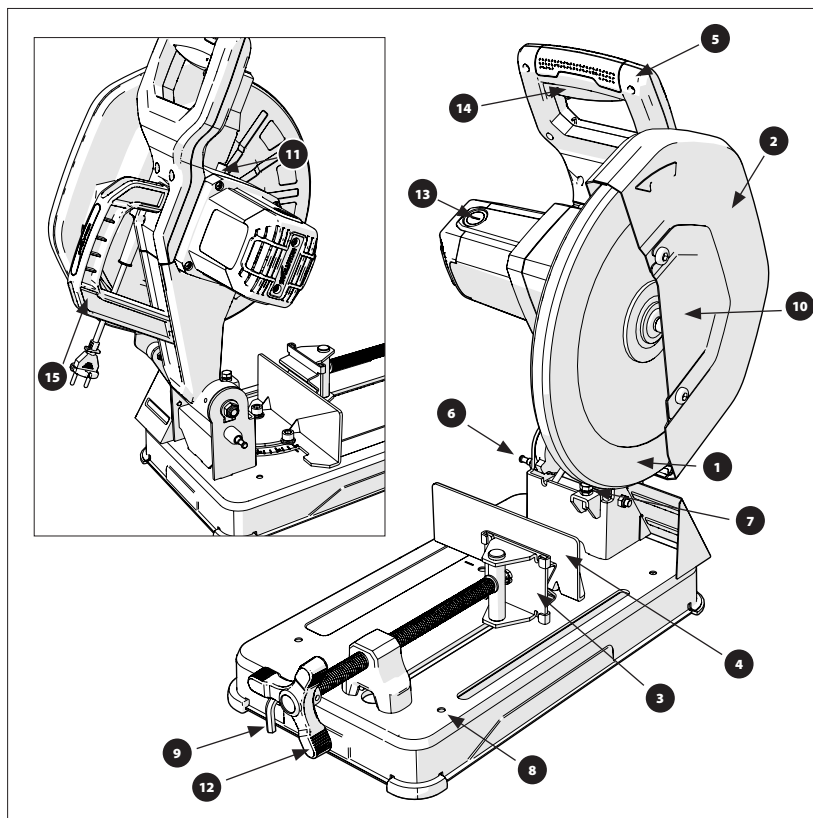

- |   |  |
|---|--|
| 1. DOLNA OSŁONA TARCZY                  | 11. PRZYCIŚK BLOKADY TRZPIENIA           |
| 2. GÓRNA OSŁONA TARCZY                  | 12. UCHWYT IMADŁA                        |
| 3. PRZEDNIA OBROTOWA SZCZĘKA IMADŁA     | 13. NASADKA DOSTĘPOWA SZCZOTEK WĘGLOWYCH |
| 4. REGULOWANA TYLNA SZCZĘKA IMADŁA      | 14. PRZEŁĄCZNIK ON/OFF                   |
| 5. UCHWYT DO CIĘCIA                     | 15. UCHWYT DO PRZENOSZENIA               |
| 6. TRZPIEŃ PRZYTRZYMUJĄCY GŁOWICĘ TNĄCĄ |  |
| 7. ŚRUBA REGULACJI ZATRZYMANIA KURSU    |  |
| 8. OTWORY MONTAŻOWE STOŁU ROBOCZEGO X4  |  |
| 9. KLUCZ SZEŚCIOKĄTNY ZMIANY OSTRZA     |  |
| 10. OSŁONA TARCZY                       |  |

### (5.5) MONTAŻ I PRZYGOTOWANIE

#### TRWAŁY MONTAŻ PILARKI TNĄCEJ.

**OSTRZEŻENIE:** Czynności te mogą być wykonywane wyłącznie, gdy urządzenie jest odłączone od źródła zasilania.

Podstawa urządzenia posiada cztery otwory montażowe, w których można umocować odpowiednie śruby (nie załączone) w celu zabezpieczenia ukośnicy.

Umieść maszynę, uwzględniając następujące wytyczne:

- Aby uniknąć obrażeń wywołanych przez wyrzucane odłamki, należy ustawić ukośnicę w taki sposób, aby osoby postronne nie mogły stanąć zbyt blisko urządzenia (lub bezpośrednio za nim).
- Ukośnicę należy umieścić na sztywnej, równej powierzchni w miejscu, w którym jest wystarczająco przestrzeni do obsługi i odpowiedniego podparcia przedmiotu obróbki.
- Upewnij się, że stół warsztatowy lub inna konstrukcja wsporcza jest stabilna, nieruchoma i nie „kołysze się”.
- Upewnij się, że przewód zasilający nie może zaplątać się w żadną część maszyny podczas wykonywania cięcia.
- Należy upewnić się, że kabel zasilający jest poprowadzony w taki sposób, że nie stwarza zagrożenia potknięciem lub innego niebezpieczeństwa dla operatora lub osób postronnych.

#### TRANSPORT PIŁY

Urządzenie należy transportować jedynie w pozycji z zablokowaną głowicę tnącą i **(Rys. 1)** bołcem blokującym całkowicie wciśnięty mw gniazdo.

#### ODBLOKOWYWANIE GŁOWICY TNĄCEJ

**UWAGA:** Zaleca się, aby operator trzymał uchwyt tnący przez cały proces cięcia, aby zapewnić kontrolowane przejście głowicy tnącej do górnej pozycji.

- Delikatnie docisnąć uchwyt do cięcia. Wyciągnij bolec blokujący. **(Rys. 2)** Pozwól, aby głowica tnąca podniosła się do górnej pozycji **(Rys. 3).**

#### ZDEJMOWANIE LUB INSTALACJA OSTRZA

**OSTRZEŻENIE:** Należy używać jedynie oryginalnych ostrzy Evolution zaprojektowanych dla tego urządzenia - **patrz**

#### strona 10

Zaleca się, aby przed montażem lub wymianą ostrza operator założył rękawice ochronne.

#### ZDEJMOWANIE TARCZY:

- Należy upewnić się, że głowica tnąca jest w pozycji górnej.
- Za pomocą dostarczonego klucza sześciokątnego poluzuj śrubę przedniej osłony trzpienia i obróć pokrywę trzpienia na bok. **(Rys. 4)**
- Naciśnij przycisk blokady trzpienia (oznaczony **(Rys. 5)**) i użyj dostarczonego klucza sześciokątnego, aby usunąć śrubę ostrza. Ostrze może się lekko obracać, aż zaskoczy blokada trzpienia.
- Należy zdemontować śrubę trzpienia, podkładkę i zewnętrzny kołnierz ostrza. **(Rys. 6)**
- Otwórz osłonę ostrza i ostrożnie wyjmij stare ostrze. Pozostaw wewnętrzny kołnierz ostrza na swoim miejscu.

#### MONTAŻ OSTRZA:

- Zamontować nowe ostrze, upewniając się, że strzałka kierunkowa na ostrzu odpowiada kierunkowi strzałki na górnej osłonie ostrza.
- Poczekaj, aż osłona ostrza zamknie się i ponownie włóż zewnętrzny kołnierz ostrza i podkładkę.
- Częściowo zamontuj śrubę trzpienia, naciśnij przycisk blokady trzpienia i dokręć całkowicie dostarczonym kluczem sześciokątnym.

Po wymianie ostrza zawsze uruchamiaj maszynę bez obciążenia, aby upewnić się, że ostrze jest prawidłowo osadzone.

#### DOSTOSOWANIE KĄTA CIĘCIA

##### ABY OBRÓCIĆ TYLNA SZCZĘKĘ IMADŁA NALEŻY:

- Poluzować uchwyt blokady nachylenia **(Rys. 7).**
- Obrócić obudowę pod żądanym kątem i dokręcić śrubę.

##### ABY OBRÓCIĆ TYLNA SZCZĘKĘ IMADŁA NALEŻY:

- Całkowicie usunąć barierę zabezpieczającą śruby i podkładki. **(Rys. 8)**
- Całkowicie wykręcić obie śruby mocujące obudowę, podkładkę i rozpórkę **(Rys. 9)** które mocują tylną szczękę imadła do podstawy maszyny.
- Umieścić szczękę imadła w nowej pozycji serwisowej.
- Zamontować śruby zabezpieczające obudowę, podkładki i rozpórkę.

## ODBIÓR WIÓRÓW

Specjalnie ukształtowana stalowa osłona (**Rys. 10**) zapobiega silnemu wydalaniu wiórów z maszyny. Należy regularnie usuwać nagromadzone za maszyną wióry.

**OSTRZEŻENIE:** Niektóre odłamki mogą być ostre lub w inny sposób stanowić zagrożenie dla operatora. Konieczne może być stosowanie przez operatora odpowiednich środków ochrony osobistej.

Zebranych odłamków należy pozbyć się w sposób przyjazny dla środowiska.

**OSTRZEŻENIE:** Czynności te mogą być wykonywane wyłącznie, gdy urządzenie jest odłączone od źródła zasilania.

## ZALECENIA DOTYCZĄCE OBSŁUGI (CZYNNOŚCI KONTROLNE PRZED OBSŁUGĄ)

**UWAGA:** Środowiska pracy różnią się od siebie. Firma Evolution Power Tools oferuje operatorom poniższe, ogólne zalecenia dotyczące bezpiecznej obsługi.

Lista zaleceń nie jest wyczerpująca, gdyż firma Evolution nie ma wpływu na rodzaj warsztatu i środowiska pracy, w którym urządzenie będzie używane.

Zalecamy, aby operator zasięgnął porady od właściwego organu lub kierownika warsztatu w razie wątpliwości dotyczących dowolnego aspektu korzystania z tego urządzenia. Ważne jest, aby przed każdym użyciem operator przeprowadził rutynowe czynności kontrolne.

**OSTRZEŻENIE:** Podczas przeprowadzania tych czynności urządzenie powinno być odłączone od zasilania.

- Należy upewnić się, że osłony bezpieczeństwa działają prawidłowo oraz że wszystkie uchwyty i śruby regulacyjne są dokręcone.
- Należy sprawdzić, czy tarcza jest zamontowana bezpiecznie i prawidłowo. Należy również upewnić się, czy tarcza jest odpowiednia do cięcia wybranego materiału.
- Należy sprawdzić, czy obrabiany przedmiot jest odpowiednio zamocowany w maszynie.
- Należy sprawdzić stan przewodu, jego położenie i przebieg.

## ŚRODKI OCHRONY OSOBISTEJ

Operator powinien stosować środki ochrony osobistej (PPE) odpowiednie do wykonywanego zadania. Mogą to być m.in. okulary ochronne, osłona twarzy, maska przeciwpyłowa, obuwie robocze itd.

## PRZYGOTOWANIE DO WYKONANIA CIĘCIA

**OSTRZEŻENIE:** Nie należy się wychylać. Należy zachowywać równowagę i odpowiednie ułożenie stóp. Należy stać z boku w takim położeniu, aby twarz i ciało nie znajdowały się na linii ewentualnego odrzutu.

**OSTRZEŻENIE: Wykonywanie cięć odręcznie jest główną przyczyną wypadków i nie należy podejmować prób wykonywania cięć w ten sposób.**

- Otwórz imadło i ustaw przedmiot zgodnie z wymaganiami. Obracaj uchwyt imadła zgodnie z ruchem wskazówek zegara, aż obrabiany przedmiot zostanie mocno zaciśnięty. Przed wykonaniem cięcia należy sprawdzić, czy przedmiot jest całkowicie unieruchomiony.
- Przed zamocowaniem przedmiotu obróbki w odpowiedniej pozycji podstawa urządzenia powinna zostać oczyszczona z wszelkich „opilek” lub trocin itp.
- Należy upewnić się, że przedmiot obróbki jest nieruchomo umocowany w imadle.
- Należy upewnić się, że odcięte kawałki materiału można swobodnie odsunąć na bok od ostrza po zakończeniu wykonywania cięcia.
- Należy upewnić się, że odcięte kawałki nie mogą ulec zablokowaniu w żadnej części urządzenia.
- Tej pilarki nie należy wykorzystywać do cięcia małych kawałków materiału.

Jeśli podczas przecinania materiału dłonie lub palce będą znajdować się w odległości mniejszej niż 150 mm od ostrza, oznacza to, że przedmiot obróbki jest zbyt mały.

Kąty należy mocować w pozycji odwróconej. Dostarczona podpora przyrządcza (**Rys. 11**) może być przymocowana do szczęki imadła, aby zapewnić zwiększony kontakt zaciskowy (szczególnie rurowych) okrągłych, kątowych i niektórych kwadratowych lub prostokątnych przedmiotów obrabianych.

## PRZELĄCZNIK ON/OFF

Niniejsze modele są wyposażone w wyłącznik bezpieczeństwa uruchamiający bez blokady.

## ABY URUCHOMIĆ SILNIK, NALEŻY:

- Nacisnąć blokadę bezpieczeństwa po lewej stronie przełącznika spustu w lewo (**Rys. 12**).
- Naciśnij główny przełącznik spustowy.

**OSTRZEŻENIE:** Nigdy nie należy uruchamiać piły, gdy ostrze dotyka bezpośrednio do przedmiotu obróbki.

### WYKONYWANIE CIĘCIA

- Z głowicą tnącą znajdującą się w pozycji górnej, uruchomić silnik i zaczekać, aż osiągnie maksymalną prędkość roboczą.
- Powoli wprowadzić tarczę w materiał, początkowo stosując lekki nacisk w celu uniknięcia „chwytania” materiału przez ostrze. Nie należy przeciążać urządzenia. Należy pozwolić tarczy wykonywać cięcie.
- Nadmierne napieranie na urządzenie w żaden sposób nie polepszy jego działania, a jedynie skróci żywotność tarczy.
- Podczas wyjścia ostrza z przedmiotu obróbki, należy zmniejszyć nacisk.

Po zakończeniu cięcia zwolnij włącznik ON / OFF, aby wyłączyć silnik.

- Należy zwolnić głowicę tnącą, aby ustawiła się w pozycji górnej.
- Dłonie lub przedmiot obróbki mogą zostać zdjęte z urządzenia dopiero po całkowitym zatrzymaniu silnika i zabezpieczeniu nieruchomej tarczy dolną osłoną ostrza.

**OSTRZEŻENIE:** Pod żadnym pozorem nie należy używać urządzenia do cięcia azbestu oraz materiałów, które go zawierają lub mogą go zawierać.

W razie podejrzenia o skażeniu azbestem należy powiadomić odpowiedni organ i zasięgnąć dodatkowej porady.

### KONSERWACJA I REGULACJA

**UWAGA:** Przed przystąpieniem do czynności konserwacyjnych należy upewnić się, że urządzenie jest wyłączone i odłączone od źródła zasilania.

- Należy regularnie sprawdzać, czy wszelkie elementy zabezpieczające i osłony działają poprawnie i wydajnie.
- Wszystkie łożyska silnika w tym urządzeniu posiadają dożywotni zapas smaru. Dodatkowe smarowanie nie jest wymagane.
- Plastikowe części maszyny należy czyścić czystą, lekko zwilżoną szmatką. Nie używać rozpuszczalników lub podobnych produktów, które mogłyby uszkodzić plastikowe części.
- Otwory wentylacyjne maszyn powinny być czyszczone wyłącznie za pomocą suchego sprężonego powietrza.

### KONTROLA/WYMIANA SZCZOTEK WĘGLOWYCH

Nadmierne powstawanie isker może wskazywać na obecność brudu w silniku lub na zużyte szczotki węglowe.

Przed przystąpieniem do kontroli lub wymiany szczotek węglowych należy odłączyć urządzenie od źródła zasilania.

Należy wymienić obydwie szczotki węglowe, jeżeli któraś z nich ma mniej niż 6 mm długości pozostałego węgla lub jeśli sprężyna albo kabel są uszkodzone bądź przepalane.

### ABY USUNĄĆ SZCZOTKI, NALEŻY:

- Odkręcić plastikowe nakrętki znajdujące się z tyłu silnika (**Rys. 13**). Zachować ostrożność, gdyż nakrętki posiadają sprężyny.
- Usunąć szczotki wraz z ich sprężynami.
- Jeżeli wymiana jest konieczna, należy wstawić nowe szczotki i wymienić nakrętki.

Używane, ale sprawne szczotki mogą zostać ponownie założone pod warunkiem, że ustawione zostaną ponownie w tej samej pozycji i zamontowane w ten sam sposób, w jaki zostały wyjęte z urządzenia.

- Należy uruchomić nowe szczotki bez obciążenia na około 5 minut. Wspomoże to proces osadzenia się szczotek.

### REGULACJA KIERUNKU RUCHU GŁOWICY

Ruch głowicy tnącej w dół może zostać wyregulowany w celu uniknięcia naruszenia części metalowej podstawy urządzenia.

Należy obniżyć głowicę tnącą i sprawdzić, czy ostrze wchodzi w kontakt z podstawą urządzenia. Jeśli ruch głowicy tnącej w dół wymaga regulacji, należy:

- Poluzować nakrętkę na śrubie regulacyjnej nachylenia ostrza. (**Rys. 14a**)
- Wkręcić śrubę regulującą (**Rys. 14b**) (ruchem zgodnym z kierunkiem ruchu wskazówek zegara), aby zwiększyć zasięg ruchu głowicy tnącej w dół.
- Wkręcić śrubę regulującą (ruchem zgodnym z kierunkiem ruchu wskazówek zegara), aby zwiększyć zasięg ruchu głowicy tnącej w dół.
- Dokręcić nakrętkę śruby regulującej po osiągnięciu odpowiedniego zasięgu ruchu głowicy tnącej w dół.

### OCHRONA ŚRODOWISKA

Odpady produktów elektronicznych nie powinny zostać zutylizowane wraz z odpadami gospodarstwa domowego. Jeżeli to możliwe, poddać utylizacji.

Wskazówki dotyczące recyklingu można uzyskać od władz lokalnych lub dystrybutora.



## DEKLARACJA ZGODNOŚCI WE



### Producent artykułu objętego niniejszą deklaracją to:

**UK:** Evolution Power Tools Ltd. Venture One, Longacre Close, Holbrook Industrial Estate, Sheffield, S20 3FR.

**FR:** Evolution Power Tools SAS. 61 Avenue Lafontaine, 33560, Carbon-Blanc, Bordeaux, France.

Producent deklaruje niniejszym, że urządzenie, jak opisano w niniejszej deklaracji, spełnia wszystkie odpowiednie przepisy dyrektywy maszynowej i innych odpowiednich dyrektyw wymienionych poniżej.

Producent oświadcza, że urządzenie, jak opisano w niniejszym oświadczeniu, w stosownych przypadkach spełnia odpowiednie przepisy w zakresie ochrony zdrowia i bezpieczeństwa.

### Dyrektywy objęte niniejszą deklaracją to, jak wyszczególniono poniżej:

<b>2006/42/WE.</b>	Dyrektywa Maszynowa.
<b>2014/30/UE.</b>	Dyrektywa kompatybilności elektromagnetycznej.
<b>2011/65/EU &amp; 2015/863/EU</b>	Dyrektywa w sprawie ograniczenia stosowania niektórych niebezpiecznych substancji w sprzęcie elektrycznym i elektronicznym (dyrektywa RoHS).
<b>2002/96/WEz późn. zm.</b>	Dyrektywa w sprawie zużytego sprzętu elektrycznego i elektronicznego (WEEE).
<b>2003/108/WE.</b>	

### Urządzenie jest zgodne z obowiązującymi wymaganiami określonymi w następujących dokumentach:

**EN 62841-1: 2015 • EN 62841-3-10:2015/A11:2017 • EN ISO 12100: 2010 • EN 55014-1: 2017  
EN 55014-2: 2015 • EN 61000-3-11: 2000 • EN 50581:2012**

### Dane produktu

Opis: R355CPS PRZECINARKA DO WIELU MATERIAŁÓW 355 mm (14 cali)

Nr modelu Evolution: R355CPS: UK 230 V: 083-0001, UK 110 V: 083-0002, EU 230 V: 083-0003

Nazwa marki: EVOLUTION

Napięcie: 110 v, 220 - 240 v ~ 50 Hz

Moc wejściowa: 110 v - 1 800 W, 220-240 v - 2 200 W

Dokumenty techniczne wykazujące, że produkt spełnia wymagania dyrektywy, zostały opracowane i są dostępne do wglądu dla właściwych organów egzekwowania prawa. Stanowią one potwierdzenie, że dokumentacja techniczna zawiera dokumenty wymienione powyżej i że urządzenie jest zgodne z właściwymi dla swojego typu normami, jak opisano powyżej.

### Imię, nazwisko i adres posiadacza dokumentów technicznych.

Podpisano:

Drukowanymi literami: Barry Bloomer - Kierownik Działu Zamówień i Zaopatrzenia  
Data: 14/06/2019

**UK:** Evolution Power Tools Ltd. Venture One, Longacre Close, Holbrook Industrial Estate, Sheffield, S20 3FR.

**FR:** Evolution Power Tools SAS. 61 Avenue Lafontaine, 33560, Carbon-Blanc, Bordeaux, France.

# evOLUTION®

evolutionpowertools.com

## AUS

Total Tools (Importing) Pty Ltd  
20 Thackray Road  
Port Melbourne  
Vic 3207

T: 03 9261 1900

## FR

Evolution Power Tools SAS  
61 Avenue Lafontaine  
33560, Carbon-Blanc  
Bordeaux

T: +33 (0)5 57 30 61 89

## UK

Evolution Power Tools Ltd  
Venture One, Longacre Close  
Holbrook Industrial Estate  
Sheffield, S20 3FR

T: +44 (0)114 251 1022

## USA

Evolution Power Tools LLC  
8363 Research Drive  
Davenport, IA  
52806

T: 1-833-MULTI SAW (TOLL FREE)

**DE** +44 (0)114 251 1022

**ES** +34 91 114 73 85

**NL** +44 (0)114 251 1022

**PL** +48 33 822 09 22

**PT** +34 91 114 73 85

**RO** +44 (0) 114 2050458

**RU** +33 (0)5 57 30 61 89

**TR** +90 (0) 312 9001810



EPT QR CODE

V2 - BK9