

Modèle/Modelo/Modelo/Modello/Μοντέλο/Model/Model/Μοδελύ/Model/			EAN
FSD40-20CR-WH	2022R08P02-0116	87106461	3276007321760
FSD40-20CR-BK	2022R08P02-0117	87106464	3276007321777



FR Notice de Montage -
Utilisation - Entretien

ES Instrucciones de Montaje,
Utilización y Mantenimiento

PT Instruções de Montagem,
Utilização e Manutenção

IT Istruzioni per il Montaggio,
l'Uso e la Manutenzione

EL Εγχειρίδιο
συναρμολόγησης,
χρήσης και συντήρησης

PL Instrukcja Montażu,
Użytkowania i Konserwacji

RO Manual asamblare,
utilizare și întreținere

UA Монтаж – Використання –
Посібник з технічного
обслуговування

EN Assembly - Use –
Maintenance Manual

FSD40-20CR-WH/FSD40-20CR-BK

Traduction de la version originale du mode d'emploi / Traducción de las Instrucciones originales / Tradução das Instruções Originais / Traduzione delle istruzioni originali / Μετάφραση των πρωτότυπων οδηγιών / Traduczenie instrukcji oryginalnej / Traducerea instrucțiunilor originale / Оригінальні інструкції / Original Instructions

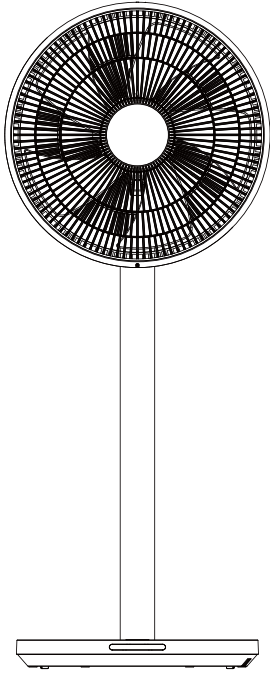

A x 1



B x 1



C x 1





FR: Mentions Légales & Consignes de Sécurité / ES: Instrucciones Legales y de Seguridad /
PT: Avisos Legais e instruções de Segurança / IT: Istruzioni Legali e di Sicurezza /
EL: Νομικό σημείωμα και οδηγίες ασφαλείας / PL: Uwagi Prawne i Instrukcja Bezpieczeństwa /
RO: Manual privind siguranța / UA: Інструкція з юридичної та безпеки / EN: Legal & Safety Instructions



3 → 59



FR: Montage / ES: Montaje / PT: Montagem / IT: Montaggio / EL: Συναρμολόγηση /
PL: Montaż / RO: Montaj / UA: Монтаж / EN: Assembly



60 → 62



FR: Utilisation / ES: Utilización / PT: Utilização / IT: Uso / EL: Χρήση /
PL: Użytkowanie / RO: Utilizare / UA: Використанн / EN: Use



63 → 66



FR: Entretien / ES: Mantenimiento / PT: Manutenção / IT: Manutenzione / EL: Συντήρηση /
PL: Konserwacja / RO: Întreținere / UA: Обслуговування / EN: Maintenance



67 → 68





FR: Hivernage / ES: Durante el invierno / PT: Preparação para o inverno / IT: Rimessaggio /
EL: Αποθήκευση το χειμώνα / PL: Przechowywanie / RO: Păstrare pe perioada iernii /
UA: Зимове зберігання / EN: Winter Storage



69

1. Symboles d'avertissement

	Lisez attentivement les instructions.
	Attention.
	Appareil de classe II

2. Consignes générales de sécurité ⚠

Avant d'utiliser l'appareil, lisez intégralement cette notice et conservez-la pour vous y référer ultérieurement. Si nécessaire, transmettez cette notice à un tiers.

ATTENTION : Lors de l'utilisation d'appareils électriques, les précautions de sécurité de base doivent toujours être respectées afin de réduire le risque d'incendie, de chocs électriques et de blessures corporelles.

1) Consignes générales

1. Avant de brancher l'appareil à une prise murale, assurez-vous que le courant électrique local correspond à celui indiqué sur la plaque signalétique de l'appareil. Cet appareil ne doit être branché qu'à une prise mise à la terre.
2. Cet appareil est destiné à un usage en intérieur. Aucune autre utilisation (professionnelle) n'est autorisée.
3. Cet appareil peut être utilisé par des enfants âgés de 8 ans et plus ainsi que par des personnes dont les capacités physiques, sensorielles et mentales sont réduites, ou des personnes dénuées d'expérience ou de connaissance, si ceux-ci ont bénéficié d'une surveillance ou d'instructions préalables concernant l'utilisation de l'appareil en toute sécurité et comprennent les dangers encourus. Les enfants ne doivent pas prendre cet accessoire pour un jouet. Le nettoyage et l'entretien usuel par l'utilisateur ne doivent pas être effectués par des enfants sans surveillance.
4. Assurez-vous que le ventilateur est débranché de l'alimentation électrique avant de retirer la grille.
5. Ne retirez en aucun cas les grilles du ventilateur, aussi bien pour effectuer une opération d'entretien que de nettoyage.
6. N'immergez pas l'appareil, le câble d'alimentation ou la prise dans l'eau ou dans tout autre liquide.
7. MISE EN GARDE : N'utilisez pas cet appareil dans des baignoires, douches, éviers ou autres sources d'eau ou autour de ceux-ci.
8. ATTENTION : Ne l'utilisez pas à proximité de l'eau.
9. Cet appareil n'est pas destiné à être utilisé par un système de télécommande ou une minuterie externe.
10. Ne couvrez pas l'appareil pendant son utilisation.

11. Placez cet appareil sur une surface plane avant de l'utiliser. Ne pas retourner l'appareil pendant qu'il est en marche.

12. ATTENTION : Veillez à ce que toutes les sorties de ventilation autour de cet appareil soient dégagées.

13. MISE EN GARDE : Une mauvaise utilisation de cet appareil peut entraîner des courts-circuits, des incendies, des électrocutions ou d'autres risques.

14. MISE EN GARDE : Évitez tout contact avec des pièces mobiles. N'insérez jamais vos doigts, toute autre partie du corps ou tout objet à travers la grille du ventilateur. Les adultes doivent faire particulièrement attention lorsqu'ils utilisent ce ventilateur à proximité des enfants.

15. Cet appareil est destiné à un usage domestique et à une utilisation dans des environnements similaires tels que :

- des cuisines de personnel dans des boutiques, des bureaux et d'autres environnements de travail ;

- des fermes ;

- par les clients d'hôtels, de motels et d'autres environnements résidentiels ;

- des environnements de type chambre d'hôte.

16. Cet appareil n'est pas adapté à une utilisation en extérieur.

17. Le câble d'alimentation doit être régulièrement inspecté pour vérifier l'absence de tout dommage ou détérioration. N'utilisez pas l'appareil si vous constatez que le câble d'alimentation est endommagé.

18. Ne laissez pas l'appareil sans surveillance lors de son fonctionnement.

19. Pour obtenir des informations détaillées sur l'installation de l'appareil, reportez-vous aux sections correspondantes de votre manuel d'utilisation.

20. MISE EN GARDE : Montez entièrement l'appareil avant de l'utiliser.

21. Ne branchez ni ne débranchez la fiche électrique avec les mains mouillées.

22. Ne changez ni ne modifiez pas l'appareil, car cela pourrait avoir une incidence sur sa sûreté. Attention, risque de blessure !

23. Respectez les consignes de sécurité suivantes relatives à la pile.

- Respectez toujours la polarité correcte lors de l'insertion de la pile.

- Retirez la pile si elle n'est pas utilisée pendant une longue période ou si elle est épuisée.

- N'exposez jamais la pile à une chaleur excessive p. ex. en plein soleil, un incendie ou autre.

- Ne chauffez jamais la pile et ne la jetez jamais au feu. Évitez de démonter, d'endommager ou de court-circuiter la pile.

- Risque de brûlure chimique. Ne pas avaler la pile.

- Cet appareil est alimenté par une pile bouton qui risque d'être avalée. En cas d'ingestion, des risques de brûlures internes, pouvant être fatales, peuvent survenir dans les deux heures qui suivent.

-Tenez les piles neuves et usées hors de la portée des enfants. Si le compartiment de la pile ne se ferme pas complètement, cessez d'utiliser l'appareil et tenez-le hors de portée des enfants. Si une pile a été avalée ou placée dans une partie du corps, consultez immédiatement un médecin.

2) Sécurité électrique

Si le câble d'alimentation est endommagé, il doit être remplacé par le fabricant, son service après vente ou des personnes de qualification similaire afin d'éviter tout danger.

3. Consignes de sécurité spécifiques

Débranchez l'appareil avant de procéder à son entretien ou à son nettoyage. Assurez-vous que le câble d'alimentation du ventilateur soit bien débranché de la prise secteur avant de retirer la protection. Débrancher l'appareil pendant le nettoyage.

4. Protection Environnementale



ENVIRONNEMENT

Mise au rebut respectueuse de l'environnement

Signification de la poubelle barrée :

Participez à la protection de l'environnement !

Veillez à respecter les réglementations locales : une fois qu'ils sont hors d'usage, déposez vos appareils électriques dans un centre de tri approprié. L'emballage est recyclable. Jetez l'emballage de façon respectueuse pour l'environnement en facilitant son ramassage par les centres de tri sélectifs.

Ne pas jeter les appareils électriques avec les déchets ménagers non triés, utilisez un centre de collecte sélective.

Contactez votre collectivité pour plus d'informations concernant les systèmes de collecte disponibles. Si des appareils électriques sont jetés dans des décharges ou des déchetteries, des substances dangereuses peuvent s'infiltrer dans les nappes phréatiques et passer dans la chaîne alimentaire, ce qui nuit à votre santé et à votre bien-être.

Lors du remplacement de vieux appareils, le vendeur a l'obligation légale de reprendre gratuitement votre ancien appareil pour le mettre au rebut.

5. Caractéristiques de l'appareil

CARACTERISTIQUES TECHNIQUES	
Tension nominale	220-240V~
Fréquence nominale	50Hz
Puissance nominale	27 W
Débit maximum du ventilateur	44.22 m ³ /min
Classe de protection électrique	II
Niveau de puissance acoustique du ventilateur	58.22 dB(A)

Pour plus de détails techniques, veuillez consulter le site web suivant: <http://www.erp-equation.com/fans/>

6. Entretien / Nettoyage

Débranchez toujours le ventilateur avant de le nettoyer.

Utilisez un chiffon légèrement humidifié pour nettoyer les parties métalliques et en plastique. Ne plongez jamais le ventilateur dans l'eau ou tout autre liquide.

N'utilisez jamais d'essence, de benzène ou tout autre produit chimique pour nettoyer le ventilateur. Ne plongez jamais les pales ou les parties en résine dans une eau à plus de 60°C. Si vous ne l'utilisez pas sur une période prolongée, rangez le ventilateur dans un lieu sec.

7. Divers (Service après vente, Réparations, Garantie, etc.)

Faites réparer cet appareil par une personne qualifiée

Ce produit électrique est conforme aux normes de sécurité en vigueur.

Les réparations ne devront être réalisées que par des techniciens qualifiés utilisant des pièces de rechange d'origine. Tout manquement à cette consigne peut s'avérer particulièrement dangereux pour les usagers.

Le cas échéant, contactez le service après-vente du magasin où vous avez acheté ce produit.

8. Conditions de la garantie constructeur Adeo Services:

Adeo Services offre une garantie constructeur pour ses produits.

>Champ d'application de la garantie constructeur Adeo Services :

Les produits Adeo Services sont conçus et construits pour offrir des performances qualitatives destinées à un usage normal. Si un produit s'avère défectueux au cours de la période de garantie dans des conditions d'utilisation normales, il incombe à Adeo Services de le réparer ou de le remplacer.

La garantie Adeo Services couvre la réparation ou le remplacement (à la discrétion d'Adeo services) de votre appareil mis sur le marché par Adeo Services s'il s'avère défectueux en raison d'un défaut matériel ou de fabrication pendant la période de garantie. En cas d'indisponibilité d'une pièce nécessaire au bon fonctionnement du produit, Adeo Services s'engage à la remplacer par une pièce aux caractéristiques et niveaux de performance équivalents.

La mise en œuvre de cette garantie ne remet pas en cause l'exercice de vos droits au titre des garanties légales prévues par le code civil et le code de la consommation.

>Les cas exclus de la garantie constructeur Adeo Services :

La garantie constructeur Adeo Services n'a pas vocation à s'appliquer dans les cas listés ci-dessous :

- Usure normale du produit et/ou de ses composants, (p. ex. fusible, courroie,

brosse, batteries, filtres, revêtement protecteur, etc.)

- Dommages accidentels (liés à une chute du produit, à un choc ou à une mauvaise pose du produit)

- Dommages résultant d'une utilisation non conforme aux informations présentes dans la notice d'utilisation et/ou packaging (ex: mauvaise tension d'alimentation)

- Dommages causés par le non-respect des recommandations d'entretien du produit.

- Dommages causés par des sources externes telles que le transport, les intempéries, les pannes d'électricité ou les surtensions.

- Dommages cosmétiques, y compris, mais sans s'y limiter, les rayures, les éraflures ou les bris d'éléments en plastique,

- Les défaillances causées par des cas de forces majeures (événement échappant au contrôle d'Adeo Services, imprévisible au moment de la vente du produit et dont les effets n'ont pu être évités par des mesures appropriées (ex : catastrophes naturelles).

- Les défaillances causées par :

° Une utilisation négligente, une mauvaise utilisation, la mauvaise manipulation ou l'utilisation imprudente du produit

° Une utilisation non conforme au manuel d'utilisation du produit

° Une utilisation du produit à des fins autres que des fins domestiques normales dans le pays où il a été acheté.

° L'utilisation de pièces qui ne sont pas assemblées ou installées conformément aux instructions de montage Adeo Services

° L'utilisation de pièces et d'accessoires qui ne sont pas des Composants Adeo Services authentiques.

° Une installation ou un assemblage défectueux

° Des réparations ou modifications effectuées par des parties autres que celles autorisées par Adeo Services ou ses agents autorisés.

- La garantie ne sera également pas valide si le numéro de série ou la plaque signalétique du produit (si le produit possède une plaque signalétique) est retiré ou dégradé

- Si Adeo Services reçoit de la part d'autorités publiques compétentes des informations indiquant que le produit a été volé.

> Quelles sont les modalités de mise en oeuvre de la garantie ?

Les modalités de mise en oeuvre de la garantie Adeo Services sont les suivantes :

- La garantie prend effet à la date d'achat (ou à la date de livraison si celle-ci est ultérieure).

- La production préalable d'un justificatif de livraison/d'achat avant toute intervention sur votre appareil sous garantie. Veuillez noter que sans cette preuve, tout

travail à effectuer fera l'objet de l'émission d'un devis, qui devra être accepté par le client avant toute intervention. Veuillez conserver votre reçu d'achat ou votre bon de livraison.

- Toutes les interventions seront effectuées par Adeo Services ou ses prestataires agréés.

- Toute pièce remplacée devient la propriété d'Adeo Services

- La réparation ou le remplacement de votre appareil sous garantie ne prolonge pas la période de garantie.

- La garantie ne remet pas en cause l'exercice de vos droits au titre des garanties légales prévues par le code civil et le code de la consommation..

-Pour faire valoir cette garantie, vous devez vous rapprocher de l'enseigne auprès de laquelle vous avez acheté votre produit.

>Date d'entrée en vigueur de la garantie :

La garantie Adeo Services entre en vigueur à la date d'achat ou à la date de livraison de votre produit, la date la plus tardive étant retenue.

La durée de garantie (mécanisme et traitement de surface) est consentie pour une durée de 2-3 - 5 ou 10 ans (voir mention sur l'emballage du produit) à l'exception des traitements de surface couleur (blanc, noir, gris . . .) dont la durée de garantie est limitée à 2 ans.

>Périmètre géographique de la garantie Adeo Services :

- La garantie est valable dans le pays d'achat du produit.

- Si vous utilisez votre appareil dans un pays autre que celui dans lequel vous l'avez acheté, la garantie peut être invalidée. Dans ce cas, veuillez vous rapprocher de l'enseigne du pays d'origine dans laquelle vous avez acheté le produit qui étudiera au cas par cas la demande de garantie.

>Sort de la garantie Adeo Services en cas de revente du produit :

En cas de revente du produit au cours de sa période de garantie, celle-ci demeure valable au bénéfice de l'acheteur et peut être mise en oeuvre par ce dernier sous réserve toutefois :

- Que le justificatif d'achat d'origine du produit soit apporté,

- Que la preuve du bon fonctionnement du produit au moment de la revente soit apportée,

- Que les conditions de mise en oeuvre de la garantie exposées au sein des présentes soient rassemblées.

Il est précisé que la revente du produit n'a aucune incidence sur la durée de garantie restant à courir à la date de la revente. Ainsi, l'acheteur du produit revendu peut réclamer le bénéfice de la garantie Adeo Services dans la limite de la durée de

validité restant à courir de ladite garantie à la date de la revente.

FR

ES

PT

IT

EL



PL

RO

UA

EN

1. Símbolos de advertencia

	Lea atentamente estas instrucciones.
	Atención.
	Aparato de clase II

2. Instrucciones generales de seguridad

Antes de utilizar el aparato, lea integralmente estas instrucciones y consérvelas para poder consultarlas posteriormente. En caso de necesidad, transmita este manual a terceros.

ATENCIÓN: El uso de aparatos eléctricos supone el respeto de las precauciones elementales de seguridad para reducir el riesgo de incendio, de choques eléctricos y de heridas corporales.

1) Instrucciones generales

1. Antes de conectar el producto a una toma de corriente, asegúrese de que la corriente eléctrica local coincida con la que se especifica en la ficha de identificación del producto. Este producto debería conectarse únicamente a una toma de tierra.
2. Este producto es solo para uso en interiores. No se permiten otros usos (profesionales).
3. Este aparato puede ser utilizado por niños mayores de 8 años y personas con capacidades físicas, sensoriales o mentales reducidas o sin experiencia y conocimiento si se les ha supervisado o instruido sobre el uso del artefacto de una manera segura y entienden los peligros que conlleva. Los niños no deben jugar con el aparato. La limpieza y el mantenimiento por parte del usuario no deben ser realizados por niños sin supervisión.
4. Asegúrese de que el ventilador esté desconectado de la red eléctrica antes de retirar las rejillas protectoras.
5. En ningún caso retire las rejillas protectoras del ventilador para realizar tareas de mantenimiento o limpieza.
6. No sumerja el producto, el cable de alimentación o el enchufe en agua u otros líquidos.
7. ADVERTENCIA: No use este producto cerca de bañeras, duchas, fregaderos u otras fuentes de agua.
8. PRECAUCIÓN: No use este producto cerca del agua.
9. Este producto no está pensado para ser utilizado junto con un mando o un temporizador externo.
10. No cubra este producto mientras está en funcionamiento.

11. Durante su funcionamiento, este producto debe estar colocado sobre una superficie plana. No le dé la vuelta mientras esté en funcionamiento.
12. **PRECAUCIÓN:** Mantenga todas las salidas de ventilación del producto limpias.
13. **ADVERTENCIA:** Si el producto se usa de forma inadecuada, pueden producirse cortocircuitos, incendios, descargas eléctricas u otros riesgos.
14. **ADVERTENCIA:** Evite el contacto con las piezas en movimiento. No introduzca los dedos ni ninguna otra parte del cuerpo ni ningún objeto a través de la rejilla de protección del ventilador. Los adultos deberían vigilar a los niños que se encuentren cerca de este ventilador en funcionamiento.
15. Este producto está pensado para ser utilizado en casas o espacios similares, tales como:
 - cocinas destinadas al personal en tiendas, oficinas u otros entornos laborales;
 - granjas;
 - en hoteles, moteles y otros complejos residenciales;
 - en habitaciones de invitados.
16. Este producto no debe ser utilizado en zonas de exterior.
17. Se debe examinar regularmente el cable de alimentación por si hubiese daños o signos de deterioro. No utilice este producto si el cable de corriente está dañado.
18. No deje el producto sin supervisión cuando se encuentra en funcionamiento.
19. Para más información sobre cómo instalar el producto, vaya a la sección correspondiente del manual de usuario.
20. **ADVERTENCIA:** Monte todas las piezas del producto antes de usarlo.
21. Nunca enchufe ni desenchufe el aparato con las manos húmedas.
22. No cambie ni modifique el producto, ya que esto afecta la seguridad del producto. ¡Precaución, riesgo de lesiones!
23. Siga las siguientes pautas de seguridad de la batería.
 - Compruebe siempre que la polaridad sea la correcta al insertar la batería.
 - Retire la batería si no se ha usado durante un largo período de tiempo o si su carga se ha agotado.
 - Nunca exponga la batería a un calor excesivo, como la luz del sol, el fuego o similar.
 - Nunca caliente la batería o la tire al fuego. Nunca intente desmontar, romper o provocar un cortocircuito en la batería.
 - Riesgo de quemaduras químicas. No ingerir la batería.
 - Este producto contiene una batería de botón, que se puede ingerir accidentalmente. Si eso sucediera, podrían ocurrir quemaduras internas graves dentro de las dos horas posteriores a la ingestión e incluso causar la muerte.
 - Mantenga las baterías nuevas y usadas fuera del alcance de los niños. Si el compartimento de la batería no se puede asegurar por completo, interrumpa el uso

FR
ES
PT
IT
EL
PL
RO
UA
EN

del producto y manténgalo fuera del alcance de los niños. Si sospecha que un niño ha ingerido o introducido una batería dentro de cualquier cavidad corporal, busque atención médica de inmediato.

2) Seguridad eléctrica

Si el cable de alimentación está dañado, deberá sustituirlo el fabricante, su servicio postventa o personas con cualificación similar para evitar todo peligro.

3. Instrucciones específicas de seguridad

Desconecte el aparato antes de proceder a su mantenimiento o a su limpieza. Compruebe que el cable de alimentación del ventilador esté desenchufado antes de retirar la protección. Desenchufe el aparato durante la limpieza.

4. Protección del medio ambiente



MEDIO AMBIENTE

Desecho respetuoso del medio ambiente

Significado de cubo de basura con ruedas tachado:

¡Participe en la protección del medio ambiente!

Respete las reglamentaciones locales: cuando sus aparatos eléctricos ya no sirvan, llévelos a un centro de clasificación adecuado. El embalaje se recicla. Tire el embalaje de forma respetuosa para el medio ambiente facilitando su recogida por los centros de clasificación selectiva.

No desheche los aparatos eléctricos con la basura doméstica sin clasificar, use un centro de recolección selectiva.

Póngase en contacto con su gobierno local para obtener más información sobre los sistemas de recolección disponibles. Si los aparatos eléctricos son arrojados a vertederos o basureros, las sustancias peligrosas pueden filtrarse en el agua subterránea y entrar en la cadena alimentaria, dañando su salud y bienestar.

Al reemplazar los dispositivos antiguos por otros nuevos, el vendedor está legalmente obligado a retirar su antiguo dispositivo y desecharlo sin cargo alguno.

5. Características del aparato

CARACTERÍSTICAS TÉCNICAS	
Tensión nominal	220-240V~
Frecuencia nominal	50Hz
Potencia nominal	27 W
Caudal máximo del ventilador	44.22 m ³ /min
Clase de protección eléctrica	II
Nivel de potencia acústica del ventilador	58.22 dB(A)

Para obtener más detalles técnicos, consulte la siguiente página web: <http://www.erp-equation.com/fans/>

6. Mantenimiento / limpieza

Desconecte siempre el ventilador antes de proceder a su limpieza.

Emplee un trapo ligeramente húmedo para limpiar las partes metálicas y de plástico. No sumerja nunca el ventilador en agua o cualquier otro líquido. No utilice nunca gasolina, benceno o cualquier otro producto químico para limpiar el ventilador. No sumerja nunca las aspas o las partes de resina en agua a más de 60°C. Si no va a utilizar el ventilador durante un período prolongado, guárdelo en un lugar seco.

7. Varios (Mantenimiento, Reparación, Garantía, etc.)

Haga reparar este aparato por una persona cualificada

Este producto eléctrico cumple con los requisitos de las normas de seguridad vigentes. Las reparaciones deberán ser realizadas únicamente por técnicos cualificados utilizando recambios de origen. El incumplimiento de esta instrucción puede resultar particularmente peligroso para los usuarios. En caso de necesidad, diríjase al servicio postventa del almacén donde ha adquirido este producto.

8. Condiciones generales de la garantía del fabricante Adeo Service

Adeo Services ofrece una garantía del fabricante para sus productos.

> Campo de aplicación de la garantía del fabricante Adeo Services:

Los productos Adeo Services están diseñados y contruidos para ofrecer rendimientos cualitativos destinados a un uso normal. Si un producto resulta defectuoso durante el transcurso del período de garantía en condiciones de uso normales, le corresponderá a Adeo Services arreglarlo o sustituirlo.

La garantía Adeo Services cubre la reparación o la sustitución (a discreción de Adeo services) de su aparato comercializado por Adeo Services si resulta defectuoso por un defecto material o de fabricación durante el período de garantía.

En caso de indisponibilidad de una pieza necesaria para el correcto funcionamiento del producto, Adeo Services se compromete a sustituirlo por una pieza con características y niveles de rendimiento equivalentes.

La aplicación de esta garantía no pone en entredicho el ejercicio de sus derechos con respecto a las garantías legales previstas por el código civil y el código de consumo.

> Los casos excluidos de la garantía del fabricante Adeo Services:

La garantía del fabricante Adeo Services no está indicada para aplicarse en los casos de la siguiente lista:

- Desgaste normal del producto y/o de sus componentes, (p. ej. fusible, correa,

cepillo, baterías, filtros, revestimiento de protección, etc.)

- Daños accidentales (relacionados con una caída del producto, con un golpe o con una mala colocación del producto)

- Daños que resulten de un uso no conforme con la información que figura en las instrucciones de uso y/o en el embalaje (ej.: mala tensión de alimentación)

- Daños causados por no respetar las recomendaciones de mantenimiento del producto.

- Daños causados por fuentes externas como el transporte, las inclemencias meteorológicas, las averías eléctricas o la sobretensión.

- Daños estéticos, incluidos, pero sin limitarse a ello, las rayaduras, las marcas o la rotura de elementos de plástico,

- Las averías causadas por casos de fuerza mayor (acontecimiento que escape del control de Adeo Services, imprevisible en el momento de la venta del producto y cuyos efectos no se han podido evitar con medidas apropiadas (ej.: catástrofes naturales).

- Las averías causadas por:

°Un uso negligente, un mal uso, la mala manipulación o el uso imprudente del producto.

°Un uso no conforme con el manual de utilización del producto.

°Un uso del producto para fines diferentes a los domésticos normales en el país en el que se ha comprado.

°La utilización de piezas que no están ensambladas ni instaladas en conformidad con las instrucciones de montaje Adeo Services.

°La utilización de piezas y de accesorios que no son Componentes Adeo Services originales.

°Una instalación o un ensamblaje defectuoso.

°Reparaciones o arreglos realizados por parte de otras personas diferentes a las autorizadas por Adeo Services o por sus agentes autorizados.

- La garantía tampoco será válida si el número de serie o la placa de características del producto (en caso de que el producto tenga placa de características) haya sido retirada o esté deteriorada.

- En caso de que Adeo Services reciba notificación por parte de las autoridades competentes de que el producto ha sido robado.

Las modalidades de la aplicación de la garantía Adeo Services son las siguientes

- La garantía entrará en vigor en la fecha de compra (o en la fecha de entrega si esta fecha es posterior).

- La producción previa de un justificante de entrega/de compra antes de cualquier intervención en su aparato en garantía. Tenga en cuenta que, sin este documento, cualquier trabajo a realizar será objeto de un presupuesto que deberá ser aceptado por el cliente antes de cualquier tipo de intervención. Conserve el recibo de compra

o el albarán de entrega.

- Todas las intervenciones serán realizadas por Adeo Services o por agentes autorizados.

- Cualquier pieza sustituida pasa a ser propiedad de Adeo Services.

- La reparación o sustitución de su aparato en garantía no prorroga el período de garantía.

- La garantía no pone en entredicho el ejercicio de sus derechos con respecto a las garantías legales previstas por el código civil y el código de consumo.

- Para hacer valer esta garantía, debe acercarse a la tienda en la que compró el producto.

>Fecha de entrada en vigor de la garantía:

La garantía Adeo Services entra en vigor el día de la fecha de compra o en la fecha de entrega de su producto, se tendrá en cuenta la fecha posterior.

La duración de la garantía (mecanismo y tratamiento de superficie) está autorizada para una duración de 2-3-5 o 10 años (véase lo que está indicado en el embalaje del producto) excepto los tratamientos de superficie de color (blanco, negro, gris...), para los cuales la duración de la garantía está limitada a 2 años.

>Perímetro geográfico de la garantía Adeo Services:

-La garantía es válida en el país de compra del producto.

-Si utiliza el aparato en un país distinto al que lo ha comprado, la garantía puede ser invalidada. En ese caso, diríjase a la tienda del país de origen en el que ha comprado el producto y ésta estudiará caso por caso la solicitud de garantía.

>Sobre la garantía Adeo Services en caso de reventa del producto:

En caso de reventa del producto durante el período de garantía, ésta seguirá siendo válida en beneficio del comprador y podrá ser aplicada por este último siempre que:



-Se presente el justificante de compra original del producto,

-Se aporte prueba del buen funcionamiento del producto en el momento de la reventa,

-Se reúnan las condiciones de aplicación de la garantía que se exponen al principio de este documento.

Se indica que la reventa del producto no tiene ninguna incidencia sobre la duración de la garantía que quede en el momento de la reventa. De este modo, el comprador del producto revendido podrá reclamar el beneficio de la garantía Adeo Services dentro del límite de la duración de validez que le quede a dicha garantía en el momento de la reventa

1. Símbolos de aviso

	Leia atentamente as instruções.
	Atenção.
	Aparelho da classe II

2. Instruções de segurança gerais

Antes de utilizar o aparelho, leia integralmente estas instruções e conserve-as para consulta posterior. Se necessário, transmita estas instruções a terceiros.

ATENÇÃO: Durante a utilização de aparelhos eléctricos, as precauções de segurança básicas devem sempre ser respeitadas a fim de reduzir o risco de incêndio, de choques eléctricos e de ferimentos físicos.

1) Instruções gerais

1. Antes de ligar o produto a uma tomada de parede, verifique se a corrente eléctrica local coincide com a especificada na placa de identificação do produto. Este produto só deve ser ligado a uma tomada ligada à terra.
2. Este produto destina-se apenas a uma utilização no interior. Não é permitida qualquer outra utilização (profissional).
3. Este aparelho pode ser utilizado por crianças a partir dos 8 anos e por pessoas com capacidades físicas, sensoriais ou mentais reduzidas ou com falta de experiência e conhecimento, se forem supervisionadas ou se tiverem tido formação relativa à utilização do aparelho de uma forma segura e se compreenderem os perigos envolvidos. As crianças não devem brincar com o aparelho. A limpeza e a manutenção da responsabilidade do utilizador não deverão ser feitas por crianças não supervisionadas.
4. Assegure-se de que a ventoinha está desligada da fonte de alimentação, antes de remover a grelha de protecção.
5. Não remova, em qualquer circunstância, as grelhas de protecção da ventoinha para manutenção ou limpeza.
6. Não mergulhe o produto, o cabo de alimentação ou a ficha em água ou qualquer outro líquido.
7. AVISO: Não utilize este produto no interior ou perto de banheiras, duchas, lavatórios ou outras fontes de água.
8. ATENÇÃO: Não utilize este produto perto de água.
9. Este produto não se destina a ser utilizado através de um sistema de controlo remoto ou temporizador externo.
10. Não cubra o produto durante a utilização.

11. Este produto tem de ser colocado sobre uma superfície plana para ser utilizado. Não o vire ao contrário durante a utilização.

12. ATENÇÃO: Mantenha todas as saídas de ventilação à volta do produto desobstruídas.

13. AVISO: A utilização incorreta deste produto pode causar curto-circuito, fogo, choque elétrico ou outros perigos.

14. AVISO: Evite o contacto com as peças em movimento. Nunca coloque os seus dedos ou qualquer outra parte do seu corpo ou qualquer objeto através da grelha de proteção da ventoinha. Os adultos devem prestar atenção especial ao utilizarem esta ventoinha perto de crianças.

15. Este produto destina-se à utilização doméstica e em ambientes semelhantes, tais como:

- áreas de cozinha para funcionários em lojas, escritórios ou outros ambientes de trabalho;

- quintas;

- por clientes em hotéis, motéis e outros ambientes residenciais;

- ambientes tipo quartos de hóspedes.

16. Este produto não é adequado a uma utilização no exterior.

17. O cabo de alimentação deve ser examinado regularmente quanto à existência de danos ou deterioração. Não utilize o produto se o cabo de alimentação estiver danificado.

18. Não deixe o produto sem vigilância quando estiver em funcionamento.

19. Para obter informações detalhadas sobre a instalação do produto, consulte as secções correspondentes no manual do utilizador.

20. AVISO: Monte totalmente o produto antes da utilização.

21. Nunca ligue ou desligue a ficha da tomada elétrica com as mãos molhadas.

22. Não altere ou modifique o produto, pois isso afetará a segurança do mesmo. Cuidado, risco de lesão!

23. Siga as seguintes orientações de segurança para a pilha.

- Respeite sempre a polaridade correta ao inserir a pilha.

- Remova a pilha se não utilizar o dispositivo durante muito tempo ou se a pilha estiver gasta.

- Nunca exponha a pilha a calor excessivo, tal como luz solar, fogo ou semelhantes.

- Nunca aqueça a pilha nem a atire para o fogo. Nunca desmonte, danifique ou provoque curto-circuito na pilha.

- Perigo de queimadura química. Não ingira a pilha.

- Este produto contém uma pilha tipo moeda/botão, a qual pode ser engolida. Caso engolida, podem ocorrer queimaduras internas graves duas horas após a ingestão, podendo causar morte.

- Mantenha pilhas novas e usadas fora do alcance das crianças. Se o compartimento

da pilha não poder ser totalmente fechado, deixe de utilizar o produto e mantenha-o fora do alcance das crianças. Caso suspeitar que uma pilha foi engolida ou colocada inserida em alguma parte do corpo, procure imediatamente a ajuda de um médico.

2) Segurança eléctrica

Se o cabo de alimentação estiver danificado, deve ser substituído pelo fabricante, pelos seus serviços pós-venda ou por pessoas com qualificação semelhante, a fim de evitar qualquer perigo.

3. Instruções de segurança específicas

Desligue o aparelho da corrente antes de proceder à sua manutenção ou à sua limpeza. Assegure-se de que o cabo de alimentação da ventoinha está bem desligado da tomada de corrente eléctrica antes de retirar a protecção. Desconecte o aparelho durante o a limpeza.

4. Respeito pelo ambiente



MEIO AMBIENTE

Eliminação responsável do ponto de vista ambiental

Significado do contentor de lixo com rodas barrado com uma cruz:

Participe na protecção do ambiente!

Respeite os regulamentos locais: quando estiverem em fim de vida, deposite os seus aparelhos eléctricos num centro de triagem adequado. A embalagem é reciclável. Desfaça-se da embalagem de forma adequada do ponto de vista ambiental, facilitando a sua recolha pelos centros de triagem selectivos.

Não elimine aparelhos eléctricos como lixo doméstico não seleccionado, entregue num centro de coleta seletiva. Entre em contato com as autoridades locais para obter informações sobre os sistemas de coleta disponíveis. Se os aparelhos eléctricos forem eliminados em aterros sanitários ou locais de despejo, substâncias perigosas podem penetrar nas águas subterrâneas e entrar na cadeia alimentar, prejudicando a sua saúde e bem-estar.

Ao substituir aparelhos antigos por novos, o vendedor é legalmente obrigado a recuperar o seu antigo aparelho e eliminá-lo gratuitamente.

5. Características do aparelho

CARACTERÍSTICAS TÉCNICAS	
Tensão nominal	220-240V~
Frequência nominal	50Hz
Potência nominal	27 W
Débito máximo do ventilador	44.22 m ³ /min
Classe de protecção eléctrica	II
Nível de potência acústica do ventilador	58.22 dB(A)

Para obtener más detalles técnicos, consulte la siguiente página web: <http://www.erp-equation.com/fans/>

6. Manutenção / limpeza

Desligue sempre o ventilador da corrente antes de a limpar.

Utilize um pano ligeiramente humedecido para limpar as partes metálicas e de plástico. Nunca mergulhe o ventilador na água ou em qualquer outro líquido. Nunca utilize gasolina, benzeno ou qualquer outro produto químico para limpar o ventilador. Nunca mergulhe as pás ou as partes de resina em água a mais de 60 °C. Se não a utilizar durante um período de tempo prolongado, guarde o ventilador num local seco.

7. Diversos (Servicio postventa, Reparaciones, Garantía, etc.)

Mande reparar este aparelho por uma pessoa qualificada.

Este produto eléctrico está em conformidade com as normas de segurança em vigor. As reparações só devem ser efectuadas por técnicos qualificados e que utilizem peças sobresselentes de origem. Qualquer infracção a esta instrução pode revelar-se particularmente perigosa para os utilizadores. Se necessário, contacte o serviço pós-venda do armazém onde adquiriu este produto.

8. Condições Gerais de garantia fabricante Adeo Services:

Adeo Services oferece uma garantia de fabricante para os seus produtos.

> Campo de aplicação da garantia fabricante Adeo Services:

Os produtos da Adeo Services são concebidos e construídos para oferecer performances qualitativas destinadas a uma utilização normal. Se um produto apresentar defeitos durante o período de garantia em condições normais de utilização, a Adeo Services é responsável por consertá-lo ou substituí-lo.

A garantia da Adeo Services cobre o reparação ou a substituição (a critério da Adeo Services) do aparelho colocado no mercado pela Adeo Services se for considerado defeituoso devido a um defeito do material ou de fabricação durante o período de garantia. Caso uma peça necessária ao bom funcionamento do produto não esteja disponível, a Adeo Services compromete-se a substituí-la por uma peça com características e níveis de performance equivalentes.

A aplicação desta garantia não põe em causa o exercício dos seus direitos ao abrigo das garantias legais previstas no Código Civil e no Código do Consumidor.

> Os casos excluídos da garantia fabricante Adeo Services:

A garantia fabricante Adeo Services não se destina a ser aplicada nos casos abaixo indicados:

- Desgaste normal do produto e/ou dos seus componentes (por exemplo, fusível, correia, escova, baterias, filtros, revestimento protetor, etc.)
- Danos acidentais (relacionados a uma queda do produto, a um impacto ou uma

instalação incorreta do produto)

- Danos decorrentes de uma utilização não conforme com as informações presentes no manual de instruções e/ou na embalagem (ex: má tensão de alimentação)

- Danos causados pelo não cumprimento das recomendações de manutenção do produto.

- Danos causados por fontes externas, tais como o transporte, as intempéries, as falhas de eletricidade, as sobretensões.

- Danos cosméticos, incluindo, mas não se limitando, a riscos, arranhões ou quebra de peças de plástico,

- As avarias causadas por casos de força maior (acontecimento fora do controle da Adeo Services, imprevisível no momento da venda do produto e cujos efeitos não puderam ser evitados por medidas apropriadas (ex: catástrofes naturais).

- As avarias causadas por:

°Uma utilização sem cuidado, uma utilização incorreta, um manuseio incorreto ou a utilização imprudente do produto.

°Uma utilização não conforme com o manual de instruções do produto.

°Uma utilização do produto para outros fins que não os fins domésticos normais no país onde foi adquirido.

°A utilização de peças que não são montadas ou instaladas de acordo com as instruções de montagem da Adeo Serviços.

°A utilização de peças e acessórios que não sejam Componentes de origem da Adeo Services.

°Uma instalação ou montagem defeituosa.

°Reparações ou modificações realizadas por terceiros que não os autorizados pela Adeo Services ou os seus agentes autorizados.

- A garantia também não será válida se o número de série ou a placa de identificação do produto (se o produto possuir uma placa de identificação) foi retirado ou degradada.

- Se a Adeo Services receber informações de autoridades públicas competentes indicando que o produto foi roubado. As modalidades para a aplicação da garantia da Adeo Services são as seguintes:

- A garantia entra em vigor na data de compra (ou na data de entrega se esta for posterior).

- A produção prévia do comprovativo de entrega/de compra antes de qualquer intervenção no aparelho sob garantia. Note que sem esta prova, qualquer reparação a ser realizada estará sujeita à emissão de um orçamento, que terá de ser aceite pelo cliente antes de qualquer intervenção. Guarde o recibo de compra ou a guia de entrega.

- Todas as intervenções serão realizadas pela Adeo Services ou os seus prestadores de serviço aprovados.

- Qualquer peça substituída torna-se propriedade da Adeo Services
- A reparação ou a substituição do aparelho sob garantia não aumenta o período de garantia.
- A garantia não põe em causa o exercício dos seus direitos ao abrigo das garantias legais previstas pelo Código Civil e pelo Código do Consumidor.
- Para reivindicar esta garantia, deve entrar em contato com a marca da loja na qual adquiriu o produto.

> Data de entrada em vigor da garantia:

A garantia Adeo Services entra em vigor na data de compra ou na data de entrega do produto, consoante o que ocorrer por último.

A duração da garantia (mecanismo e tratamento de superfície) é consentida por uma duração de 2-3-5 ou 10 anos (ver a menção na embalagem do produto), com exceção de tratamentos de superfície cor (branco, preto, cinzento ...) cuja garantia é limitada a 2 anos.

> Âmbito geográfico da garantia da Adeo Services:



- A garantia é válida no país de compra do produto.
- Se utilizar o aparelho num país diferente daquele em que o comprou, a garantia pode ser invalidada. Nesse caso, entre em contato com a marca da loja do país de origem em que adquiriu o produto, que analisará o pedido de garantia caso a caso.

> Destino da garantia Adeo Services em caso de revenda do produto:

En cas de revente du produit au cours de sa période de garantie, celle-ci demeure valable au bénéfice de l'acheteur et peut être mise en oeuvre par ce dernier sous réserve toutefois: Em caso de revenda do produto durante o período de garantia, a mesma permanece válida em benefício do comprador e pode ser aplicada por este último, sob reserva no entanto:

- Que seja fornecido o justificativo de compra de origem do produto,
 - Que seja fornecida a prova do bom funcionamento do produto no momento da revenda,
 - Que sejam recolhidas as condições de aplicação da garantia exposta no presente.
- Fica especificado que a revenda do produto não tem incidência sobre o período de garantia que resta a correr na data da revenda. Assim, o comprador do produto revendido pode reclamar o benefício da garantia Adeo Services dentro do limite do prazo de validade restante a contar da referida garantia na data da revenda.

1. Simboli di avvertenza

	Leggere attentamente le istruzioni.
	Attenzione.
	Apparecchio di classe II

2. Istruzioni di sicurezza general

Prima di utilizzare l'apparecchio, leggere integralmente quest'avvertenza e conservarla per ulteriori riferimenti. Se necessario, trasmettere quest'avvertenza ad un terzo.

ATTENZIONE: Durante l'utilizzo di attrezzi elettrici, vanno sempre rispettate le precauzioni di base al fine di ridurre il rischio d'incendio, di scosse elettriche e di lesioni corporali.

1) Istruzioni generali

1. Prima di collegare l'unità a una presa a muro, assicurarsi che la corrente elettrica locale corrisponda a quella specificata sulla targhetta del dispositivo. Questo dispositivo deve essere collegato solo a una presa con messa a terra.
2. Questo dispositivo è destinato all'uso interno. Nessun altro uso (professionale) è permesso.
3. Questo dispositivo può essere utilizzato da bambini di età compresa tra 8 e per le persone le cui capacità fisiche, sensoriali e mentali sono ridotte o persone prive di esperienza o conoscenza, se hanno beneficiato della sorveglianza o delle istruzioni preventive per quanto riguarda l'uso del dispositivo in sicurezza e includere i pericoli sostenuti. I bambini non dovrebbero prendere questo accessorio per un giocattolo. La normale pulizia e la manutenzione non devono essere fatte da bambini incustoditi.
4. Assicurarsi che la ventola sia scollegata dall'alimentazione prima di rimuovere la griglia.
5. Non rimuovere le griglie della ventola, entrambi per eseguire un'operazione di pulizia.
6. Non immergere il dispositivo, il cavo di alimentazione o la spina nell'acqua o qualsiasi altro liquido.
7. Attenzione: non utilizzare questa unità in vasca da bagno, docce, lavandini o altre fonti d'acqua o intorno a questi.
8. Attenzione: non usarlo vicino all'acqua.
9. Questa unità non è destinata ad essere utilizzata da un sistema di controllo remoto o da un timer esterno.
10. Non coprire il dispositivo durante l'uso.

11. Posizionare questa unità su una superficie piana prima di usarlo. Non restituire il dispositivo mentre è in esecuzione.

12. **ATTENZIONE:** Assicurarsi che tutte le uscite di ventilazione siano rilasciate attorno a questa unità.

13. **ATTENZIONE:** l'uso improprio di questa unità può provocare cortocircuiti, incendi, elettrocuzione o altri rischi.

14. **ATTENZIONE:** evitare il contatto con parti mobili. Non inserire mai le dita, qualsiasi altra parte del corpo o di qualsiasi oggetto attraverso la griglia della ventola. Gli adulti dovrebbero prestare particolare attenzione quando si utilizza questo ventilatore vicino ai bambini.

15. Questo dispositivo è destinato all'uso domestico e all'uso in ambienti simili come:

- Cucine del personale in negozi, uffici e altri ambienti di lavoro;
- Aziende agricole;
- dai clienti di hotel, motel e altri ambienti residenziali;
- Ambienti della camera degli ospiti.

16. Questa unità non è adatta per l'uso esterno.

17. Il cavo di alimentazione deve essere ispezionato regolarmente per verificare alcun danno o deterioramento. Non utilizzare il dispositivo se si nota che il cavo di alimentazione è danneggiato.

18. Non lasciare il dispositivo incustodito durante il funzionamento.

19. Per informazioni dettagliate sull'installazione del dispositivo, fare riferimento alle sezioni corrispondenti del manuale dell'utente.

20. **ATTENZIONE:** montare completamente il dispositivo prima di utilizzarlo.

21. Non collegare o scollegare la spina elettrica con le mani bagnate.

22. Non modificare o modificare il dispositivo, poiché ciò potrebbe influire sulla sua sicurezza. Attenzione, rischio di lesioni!

23. Seguire le seguenti istruzioni sulla sicurezza della batteria.

- Osservare sempre la polarità corretta quando si inserisce la batteria.
- Rimuovere la batteria se non viene utilizzata per un lungo periodo o se è esaurita.
- Non esporre mai la batteria al calore eccessivo P. ex. In pieno sole, fuoco o altro.
- Non riscaldare mai la batteria e non gettarlo mai in fiamme. Evitare di smontaggio, danneggiare o accorciare la batteria.
- Rischio di ustioni chimiche. Non inghiottire la batteria.
- Questo dispositivo è alimentato da una batteria a pulsante che può essere ingerita. In caso di ingestione, i rischi di ustioni interne, che possono essere fatali, possono verificarsi entro due ore.
- Tenere le batterie nuove e usurate fuori dalla portata dei bambini. Se il vano batteria non si chiude completamente, interrompere l'uso del dispositivo e tenerlo fuori dalla portata dei bambini. Se una batteria è stata ingerita o posta in una parte

del corpo, vedere un medico immediatamente.

2) Sicurezza elettrica

Se il cavo d'alimentazione è danneggiato, deve essere sostituito dal fabbricante, dal suo servizio postvendita o da persone di qualifica simile al fine di evitare un pericolo.

3. Istruzioni di sicurezza specifiche

Scollegate l'apparecchio prima di procedere alla sua manutenzione o alla sua pulizia. Assicuratevi che il cavo d'alimentazione del ventilatore sia scollegato dalla presa di rete prima di togliere la protezione. Scollegate l'apparecchio durante la pulizia.

4. Rispetto dell'ambiente



AMBIENTE

Smaltimento nel rispetto dell'ambiente

Significato del bidone a rotelle sbarrato:

Partecipate alla protezione dell'ambiente!

Rispettate le regolamentazioni locali: quando i vostri apparecchi elettrici non sono più funzionanti, depositateli presso un centro di raccolta appropriato. L'imballaggio è riciclabile. Smaltite l'imballaggio nel rispetto dell'ambiente facilitando la sua raccolta da parte dei centri di raccolta differenziata.

Non gettare i dispositivi elettrici come se fossero rifiuti indifferenziati, usare strutture di raccolta differenziata.

Informarsi presso gli enti governativi locali per informazioni riguardo i sistemi di raccolta disponibili. Qualora i dispositivi elettrici fossero abbandonati in discariche o terreni a cielo aperto, si potrebbero verificare delle perdite di sostanze pericolose che potrebbero infiltrare le falde acquifere e penetrare nella catena alimentare, divenendo in tal modo un elemento nocivo alla salute ed al benessere.

Al momento di sostituire un vecchio dispositivo con uno nuovo, il rivenditore è legalmente obbligato a riprendere il vostro vecchio dispositivo per il suo smaltimento a titolo almeno gratuito.

5. Caratteristiche dell'apparecchio

CARATTERISTICHE TECNICHE	
Tensione nomina	220-240V~
Frequenza nominal	50Hz
Potenza nominal	27 W
Portata massima del ventilatore	44.22 m ³ /min
Classe di protezione elettrica	II
Livello di potenza sonora del ventilatore	58.22 dB(A)

Per maggiori dettagli tecnici, si prega di consultare il seguente sito web: <http://www.erp-equation.com/fans/>

6. Manutenzione / Pulizia

Scollegate sempre il ventilatore prima di pulirlo.

Utilizzate un panno leggermente umido per pulire le parti metalliche e di plastica.

Non immergete mai il ventilatore nell'acqua o in qualsiasi altro liquido. Non utilizzate mai benzina, benzene o qualsiasi altro prodotto chimico per pulire il ventilatore.

Non immergete mai le pale o le parti di resina in acqua a più di 60°C. Se non utilizzate il ventilatore per un periodo prolungato, tenetelo in un luogo asciutto.

7. Varie (Manutenzione, Riparazione, Garanzia, ecc.)

Fate riparare questo apparecchio da una persona qualificata.

Questo prodotto elettrico è conforme alle norme di sicurezza vigenti.

Le riparazioni dovranno solo essere realizzate da tecnici qualificati utilizzando pezzi di ricambio originali. Ogni inadempimento a questa istruzione può rivelarsi particolarmente pericoloso per gli utenti. All'occorrenza, contattare il servizio postvendita del negozio dove avete comprato questo prodot.

8. Condizioni Generali della garanzia del fabbricante Adeo Services :

Adeo Services offre una garanzia fabbricante per i suoi prodotti.

> Campo d'applicazione della garanzia del fabbricante Adeo Services:

I prodotti Adeo Services sono concepiti per offrire delle prestazioni qualitative destinate ad un uso normale. Se un prodotto si rivelasse difettoso durante il periodo coperto dalla garanzia in condizioni di uso normali, spetta a Adeo Services il compito di ripararlo o di sostituirlo.

La garanzia Adeo Services copre la riparazione o la sostituzione (a discrezione di Adeo services) del dispositivo messo sul mercato da Adeo Services, se si rivela difettoso a causa di un difetto del materiale o di fabbricazione durante il periodo coperto dalla garanzia.

Se il pezzo necessario al buon funzionamento del prodotto è indisponibile, Adeo Services s'impegna a sostituirlo con un pezzo che abbia le caratteristiche ed i livelli di prestazione equivalenti. L'applicazione di questa garanzia non rimette in causa l'esercizio dei vostri diritti, ai sensi delle garanzie legali previste dal Codice civile e dal Codice del consumo.

> Casi esclusi dalla garanzia del fabbricante Adeo Services:

La garanzia del fabbricante Adeo Services non ha vocazione ad essere applicata ai casi qui di seguito elencati:

- Usura normale del prodotto e/o dei suoi componenti, (es. fusibile, cinghia,

FR

ES

PT

IT

EL

PL

RO

UA

EN

- spazzola, batterie, filtri, involucro protettivo, etc.)
- Danni accidentali (dovuti a caduta del prodotto, urto o cattiva posa del prodotto)
 - Danni che risultino da un uso non conforme alle informazioni fornite dal libretto delle istruzioni e/o sulla confezione (es: voltaggio di alimentazione sbagliato)
 - Danni causati dal mancato rispetto delle raccomandazioni di manutenzione del prodotto.
 - Danni causati da cause esterne come il trasporto, le intemperie, interruzioni di corrente o sovratensione.
 - Danni esterni, compresi, ma non solo, strisce, graffi o la rottura di elementi di plastica.
 - I guasti causati da casi di forza maggiore (eventi che sfuggono al controllo d'Adeo Services, imprevisibili al momento in cui il prodotto è stato venduto e i cui effetti non è stato possibile evitare con misure appropriate (es: catastrofi naturali).
 - I guasti causati da:
 - °Un uso negligente, un cattivo uso, un uso improprio o imprudente del prodotto.
 - °Un uso non conforme al manuale delle istruzioni del prodotto.
 - °Un uso del prodotto a fini diversi da quelli domestici normali nel paese in cui è stato acquistato.
 - °L'uso di pezzi di ricambio che non siano stati assemblati o installati secondo le istruzioni di montaggio fornite da Adeo Services.
 - °L'uso di pezzi di ricambio e accessori che non siano Componenti Adeo Services autentici.
 - °L'installazione o l'assemblaggio difettosi.
 - °Le riparazioni o le modifiche effettuate da terzi che non siano personale autorizzato da Adeo Services o i suoi agenti autorizzati.
 - La garanzia non sarà valida neanche se il numero di serie o la piastra segnaletica del prodotto (se il prodotto dispone di una piastra segnaletica) sono stati tolti o degradati.
 - Se Adeo Services riceve da parte di autorità pubbliche competenti delle informazioni che indichino che il prodotto è stato rubato.
- Le modalità di applicazione della garanzia Adeo Services sono le seguenti
- La garanzia ha effetto a partire dalla data di acquisto (o la data di consegna se questa è successiva).
 - La previa presentazione di una prova di consegna / acquisto prima di qualsiasi intervento sul dispositivo garantito. Da notare che senza tale prova, qualsiasi lavoro da effettuare farà oggetto del rilascio di un preventivo, che dovrà essere accettato dal cliente prima di qualsiasi intervento. Si prega di conservare la ricevuta d'acquisto o la bolla di consegna.
 - Tutti gli interventi saranno effettuati da Adeo Services o prestatori autorizzati.
 - Ogni pezzo di ricambio sostituito diventa proprietà d'Adeo Services

- La riparazione o la sostituzione del dispositivo sotto garanzia non prolunga la durata della garanzia.
- La garanzia non rimette in causa l'esercizio dei vostri diritti ai sensi delle garanzie legali previste dal codice civile ed il codice del consumo.
- Per far valere tale garanzia, rivolgersi al rivenditore da cui si è effettuato l'acquisto.

>Data di entrata in vigore della garanzia:

La garanzia d'Adeo Services entra in vigore alla data d'acquisto o la data di consegna del prodotto. Sarà presa in considerazione la data più tardiva.

La durata della garanzia (meccanismo e trattamento della superficie) è autorizzata per una durata di 2-3-5 o 10 anni (vedi menzione sulla confezione del prodotto) tranne che per i trattamenti della superficie colorata (bianco, nero, grigio...) la cui garanzia è limitata a 2 anni.

>Perimetro geografico della garanzia d'Adeo Services:

- La garanzia è valida nel paese d'acquisto del prodotto.
- Se il dispositivo viene usato in un paese diverso da quello in cui lo si è acquistato, la garanzia può essere invalidata. In questo caso, si prega di rivolgersi al rivenditore del paese in cui si è acquistato il prodotto, che prenderà in esame la domanda di applicazione della garanzia.



> Condizioni della garanzia Adeo Services in caso di rivendita del prodotto:

In caso di rivendita del prodotto nel corso del suo periodo di garanzia, questa resta valida a beneficio dell'acquirente e può essere applicata da quest'ultimo a condizione che:

- Venga fornita la prova d'acquisto originale del prodotto,
- Venga fornita la prova del corretto funzionamento del prodotto al momento della rivendita,
- Le condizioni d'applicazione della garanzia elencate nelle presenti siano riunite.

Si precisa che la rivendita del prodotto non ha alcun impatto sulla durata della garanzia restante a partire dalla data di rivendita. L'acquirente del prodotto rivenduto può dunque reclamare il beneficio della garanzia Adeo Services, nel limite della durata di validità restante della suddetta garanzia alla data della rivendita. *réclamer le bénéfice de la garantie Adeo Services dans la limite de la durée de validité restant à courir de ladite garantie à la date de la revente.*

1. Σύμβολα προειδοποίησης

	Διαβάστε προσεκτικά τις οδηγίες.
	Προσοχή.
	Εξοπλισμός Κλάσης II

2. Γενικές συστάσεις ασφαλείας

Προτού χρησιμοποιήσετε τη συσκευή, διαβάστε όλες τις οδηγίες χρήσης και φυλάξτε το εγχειρίδιο για να ανατρέξετε μελλοντικά. Εάν χρειαστεί, μεταβιβάστε το εγχειρίδιο σε τρίτο.

ΠΡΟΣΟΧΗ: Κατά τη χρήση ηλεκτρικών εργαλείων, οι βασικές συστάσεις πρέπει πάντα να τηρούνται ώστε να μειωθεί ο κίνδυνος πυρκαγιάς, ηλεκτροπληξίας και σωματικού τραυματισμού.

1) Γενικές συστάσεις

1. Πριν συνδέσετε τη μονάδα σε μια πρίζα τοίχου, βεβαιωθείτε ότι το τοπικό ηλεκτρικό ρεύμα αντιστοιχεί στο ένα που καθορίζεται στην πινακίδα της συσκευής. Αυτή η συσκευή πρέπει να συνδέεται μόνο σε μια γειωμένη έξοδο.
2. Αυτή η συσκευή προορίζεται για εσωτερική χρήση. Δεν επιτρέπεται άλλη (επαγγελματική) χρήση.
3. Αυτή η συσκευή μπορεί να χρησιμοποιηθεί από παιδιά ηλικίας 8 ετών και άνω και από άτομα των οποίων οι σωματικές, αισθητικές και διανοητικές ικανότητες μειώνονται ή οι άνθρωποι χωρίς εμπειρία ή γνώση, εάν επωφελούνται από την επιτήρηση ή τις προηγούμενες οδηγίες σχετικά με τη χρήση της συσκευής με ασφάλεια και τη χρήση της χρήσης της συσκευής και περιλαμβάνουν τους κινδύνους που πραγματοποιήθηκαν. Τα παιδιά δεν πρέπει να πάρουν αυτό το εξάρτημα για ένα παιχνίδι. Ο συνήθης καθαρισμός και συντήρηση δεν πρέπει να γίνεται από τα παιδιά χωρίς παρακολούθηση.
4. Βεβαιωθείτε ότι ο ανεμιστήρας αποσυνδέεται από την παροχή ρεύματος πριν αφαιρέσει το πλέγμα.
5. Μην αφαιρείτε τα πλέγματα ανεμιστήρα, και τα δύο για την εκτέλεση μιας λειτουργίας καθαρισμού.
6. Μην βυθίζετε τη συσκευή, το καλώδιο τροφοδοσίας ή το βύσμα στο νερό ή οποιοδήποτε άλλο υγρό.
7. **ΠΡΟΣΟΧΗ:** Μην χρησιμοποιείτε αυτή τη μονάδα σε μπανιέρες, ντους, νεροχύτες ή άλλες πηγές νερού ή γύρω από αυτά.
8. Προσοχή: Μην το χρησιμοποιείτε κοντά στο νερό.
9. Η μονάδα αυτή δεν προορίζεται να χρησιμοποιηθεί από ένα σύστημα

τηλεχειρισμού ή ένα εξωτερικό χρονοδιακόπτη.

10. Μην καλύπτετε τη συσκευή κατά τη χρήση.

11. Τοποθετήστε αυτή τη μονάδα σε μια επίπεδη επιφάνεια πριν το χρησιμοποιήσετε. Μην επιστρέψετε τη συσκευή ενώ λειτουργεί.

12. ΠΡΟΣΟΧΗ: Βεβαιωθείτε ότι έχετε απελευθερωθεί όλες οι εξόδους εξαερισμού γύρω από αυτή τη μονάδα.

13. ΠΡΟΣΟΧΗ: Η κατάχρηση αυτής της μονάδας μπορεί να οδηγήσει σε βραχυκύκλωμα, πυρκαγιάς, ηλεκτροπληξία ή άλλους κινδύνους.

14. ΠΡΟΣΟΧΗ: Αποφύγετε την επαφή με τα κινούμενα μέρη. Ποτέ μην εισάγετε τα δάχτυλά σας, οποιοδήποτε άλλο μέρος του σώματος ή οποιοδήποτε αντικείμενο μέσω του πλέγματος ανεμιστήρα. Οι ενήλικες πρέπει να δώσουν ιδιαίτερη προσοχή όταν χρησιμοποιούν αυτόν τον ανεμιστήρα κοντά στα παιδιά.

15. Αυτή η συσκευή προορίζεται για οικιακή χρήση και χρήση σε παρόμοια περιβάλλοντα όπως:

- κουζίνες προσωπικού σε καταστήματα, γραφεία και άλλα περιβάλλοντα εργασίας ·
- αγροκτήματα ·
- από πελάτες ξενοδοχείων, μοτέλ και άλλων κατοικιών.
- Περιβάλλον δωματίων.

16. Αυτή η μονάδα δεν είναι κατάλληλη για εξωτερική χρήση.

17. Το καλώδιο τροφοδοσίας πρέπει να επιθεωρείται τακτικά για να ελέγξει για τυχόν ζημιές ή επιδείνωση. Μην χρησιμοποιείτε τη συσκευή εάν παρατηρήσετε ότι το καλώδιο τροφοδοσίας έχει καταστραφεί.

18. Μην αφήνετε τη συσκευή χωρίς επιτήρηση κατά τη λειτουργία.

19. Για λεπτομερείς πληροφορίες σχετικά με την εγκατάσταση της συσκευής, ανατρέξτε στις αντίστοιχες ενότητες του εγχειριδίου χρήσης.

20. ΠΡΟΣΟΧΗ: Τοποθετήστε εντελώς τη συσκευή πριν τη χρησιμοποιήσετε.

21. Μην συνδέετε ή αποσυνδέετε το ηλεκτρικό βύσμα με βρεγμένα χέρια.

22. Μην αλλάζετε ή τροποποιείτε τη συσκευή, καθώς αυτό θα μπορούσε να επηρεάσει την ασφάλειά του. Προσοχή, κίνδυνος τραυματισμού!

23. Ακολουθήστε τις ακόλουθες οδηγίες ασφαλείας μπαταρίας.

- Παρατηρήστε πάντα τη σωστή πολικότητα όταν εισάγετε την μπαταρία.
- Αφαιρέστε την μπαταρία εάν δεν χρησιμοποιείται για μεγάλο χρονικό διάστημα ή αν εξαντληθεί.
- Ποτέ μην εκθέτετε τη μπαταρία στην υπερβολική θερμότητα Π. πρώην. Σε πλήρη ήλιο, φωτιά ή άλλο.

- Ποτέ μην θερμαίνετε τη μπαταρία και μην το πετάτε ποτέ στη φωτιά. Αποφύγετε την αποσυρμολόγηση, την καταστροφή ή τη βραχυκύκλωμα της μπαταρίας.

- Κίνδυνος χημικής καύσης. Μην καταπιείτε τη μπαταρία.

- Αυτή η συσκευή τροφοδοτείται από μια μπαταρία κουμπιού που μπορεί να καταποθεί. Σε περίπτωση κατάποσης, οι κίνδυνοι εσωτερικών εγκαυμάτων, οι οποίοι

μπορεί να είναι θανατηφόροι, μπορεί να συμβούν εντός δύο ωρών.

- Κρατήστε νέες και φθαρμένες μπαταρίες μακριά από παιδιά. Εάν η θήκη της μπαταρίας δεν κλείνει εντελώς, σταματήστε να χρησιμοποιείτε τη συσκευή και να το κρατήσετε μακριά από τα παιδιά. Εάν μια μπαταρία έχει καταπιεί ή τοποθετείται σε ένα μέρος του σώματος, δείτε αμέσως ένα γιατρό.

2) Ηλεκτρική ασφάλεια

Εάν το καλώδιο τροφοδοσίας υποστεί ζημιά θα πρέπει να αντικατασταθεί από τον κατασκευαστή, το τμήμα εξυπηρέτησης πελατών ή κάποιο άτομο με αντίστοιχες ικανότητες ώστε να αποφευχθεί κάθε κίνδυνος.

3. Ειδικές συστάσεις ασφαλείας

Αποσυνδέστε τη συσκευή πριν προβείτε στη συντήρηση ή στο καθάρισμά της. Βεβαιωθείτε ότι το καλώδιο τροφοδοσίας του ανεμιστήρα έχει αποσυνδεθεί από την ηλεκτρική πρίζα πριν αφαιρέσετε το προστατευτικό.

Αποσπνήστε τη σήσκη κατά τη διάρκεια της τοή καθαρισμού.

4. Σεβασμός προς το περιβάλλον



ΠΕΡΙΒΑΛΛΟΝ

Απόρριψη φιλική προς το περιβάλλον

Σημασία του διαγεγραμμένου τροχοφόρου κάδου απορριμμάτων:

Συμβάλλετε στην προστασία του περιβάλλοντος!

Φροντίστε να τηρείτε τους τοπικούς κανονισμούς: αφού βγουν σε αχρηστία, εναποθέτετε τις ηλεκτρικές συσκευές σας σε κάποιο κατάλληλο κέντρο διαλογής. Η συσκευασία είναι ανακυκλώσιμη. Απορρίψτε τη συσκευασία κατά τρόπο περιβαλλοντικά αποδεκτό διευκολύνοντας τη συγκομιδή της από τα κέντρα επιλεκτικής διαλογής.

Μην πετάτε ηλεκτρικές συσκευές μαζί με αδιαχώριστα αστικά απορρίμματα, χρησιμοποιήστε διαφορετικές εγκαταστάσεις αποκομιδής. Επικοινωνήστε με τις τοπικές αρχές για πληροφορίες σχετικά με τα διαθέσιμα συστήματα αποκομιδής, εάν απορρίπτονται οι ηλεκτρικές συσκευές σε χώρους υγειονομικής ταφής ή χωματερές, επικίνδυνες ουσίες ενδέχεται να εισρεύσουν στα υπόγεια ύδατα και να εισχωρήσουν στην τροφική αλυσίδα, βλάπτοντας την υγεία και την ευεξία σας.

Κατά την αντικατάσταση παλαιών συσκευών με καινούριες, ο πωλητής είναι νομικά υποχρεωμένος να πάρει πίσω την παλιά σας συσκευή για αποκομιδή χωρίς χρέωση.

5. Χαρακτηριστικά της συσκευής

ΤΕΧΝΙΚΑ ΧΑΡΑΚΤΗΡΙΚΤΙΚΑ	
Ονοφαστική τάση	220-240V~
Ονοφαστική συχνότητα	50Hz
Ονοφαστική ισχύς	27 W
Μέγιστη ροή του ανεμιστήρα	44.22 m ³ /min
Κατηγορία ηλεκτρικής προστασίας	II
Ηχητικό επίπεδο του ανεμιστήρα	58.22 dB(A)

Για περισσότερες τεχνικές λεπτομέρειες επισκεφθείτε την ακόλουθη ιστοσελίδα: <http://www.erp-equation.com/fans/>

6. Συντήρηση / Καθάρισμα

Αποσυνδέετε πάντα τον ανεμιστήρα πριν τον καθαρίσετε.

Χρησιμοποιήστε ένα ελαφρώς νοτισμένο πανί για να καθαρίσετε τα μεταλλικά και πλαστικά μέρη. Μην βυθίζετε ποτέ τον ανεμιστήρα στο νερό ή σε οποιοδήποτε υγρό. Μην χρησιμοποιείτε ποτέ βενζίνη, βενζόλιο ή οποιοδήποτε άλλο χημικό προϊόν για να καθαρίσετε τον ανεμιστήρα. Μην βυθίζετε ποτέ τα πτερύγια ή τα τμήματα από ρητίνη σε νερό θερμοκρασίας άνω των 60°C. Εάν δεν πρόκειται να χρησιμοποιήσετε τον ανεμιστήρα για παρατεταμένο διάστημα, τακτοποιήστε τον σε μέρος στεγνό.

7. Διάφορα (Τμήμα Εξυπηρέτησης Μετά την Πώληση, Επισκευές, Εγγύηση, κλπ.)

Οι επισκευές πρέπει να πραγματοποιούνται από ειδικευμένο άτομο.

Αυτό το ηλεκτρικό προϊόν ανταποκρίνεται στα ισχύοντα πρότυπα ασφαλείας. Οι επισκευές δεν πρέπει να πραγματοποιούνται παρά φόνο από ειδικευμένους τεχνικούς χρησιμοποιώντας γνήσια ανταλλακτικά. Οποιαδήποτε παράλειψη ως προς τη σύσταση αυτή φθορεί να αποβεί ιδιαίτερα επικίνδυνη για τους χρήστες. Εάν συντρέχει περίπτωση, καλέστε το τμήμα εξυπηρέτησης φετά την πώληση του καταστήματος αγοράς του προϊόντος.

8. Γενικοί όροι της εγγύησης του κατασκευαστή Adeo Services

Η Adeo Services προσφέρει εγγύηση κατασκευαστή για τα προϊόντα σας.

> Πεδίο εφαρμογής της εγγύησης του κατασκευαστή Adeo Services:

Τα προϊόντα Adeo Services σχεδιάζονται και κατασκευάζονται για να προσφέρουν ποιοτικές αποδόσεις για κανονική χρήση. Εάν ένα προϊόν είναι ελαττωματικό κατά τη διάρκεια της περιόδου εγγύησης υπό κανονικές συνθήκες, θα αντιστοιχεί στις υπηρεσίες Adeo Services για να το διορθώσει ή να το αντικαταστήσει. Η εγγύηση των Adeo Services καλύπτει την επισκευή ή την αντικατάσταση (κατά τη διακριτική ευχέρεια των Adeo Services) της συσκευής που διατίθενται στο εμπόριο από τις υπηρεσίες Adeo Services εάν είναι ελαττωματικό από ένα υλικό ή το ελάττωμα κατασκευής κατά τη Σε περίπτωση μη διαθεσιμότητας ενός τεμαχίου που απαιτείται για τη σωστή λειτουργία του προϊόντος, οι υπηρεσίες Adeo Service, δεσμεύονται να το αντικαθιστούν με ισοδύναμα χαρακτηριστικά και επίπεδα απόδοσης. Η εφαρμογή αυτής της εγγύησης δεν αμφισβητεί την άσκηση των δικαιωμάτων της όσον αφορά τις νομικές εγγυήσεις που παρέχει ο αστικός κώδικας και τον κώδικα κατανάλωσης.

> Αποκλείονται περιπτώσεις των εγγυήσεων του κατασκευαστή Adeo Services:

Η εγγύηση του κατασκευαστή Adeo Services δεν αναφέρεται στην εφαρμογή στις

FR

ES

PT

IT

EL

PL

RO

UA

EN

περιπτώσεις της ακόλουθης λίστας:

-Κανονική φθορά του προϊόντος ή /και των εξαρτημάτων του, (π.χ. ασφάλεια, λουρί, βούρτσα, μπαταρίες, φίλτρα, προστατευτική επικάλυψη κ.λπ.)

-τυχαία ζημιά (που σχετίζονται με πτώση του προϊόντος, με χτύπημα ή με κακή τοποθέτηση του προϊόντος)

-Ζημιές που προκύπτουν από μη συμμορφούμενες πληροφορίες με τις πληροφορίες στις οδηγίες χρήσης ή / και συσκευασίας (π.χ. κακή τάση τροφοδοσίας)

-ζημιές που προκλήθηκαν από τη μη τήρηση των συστάσεων συντήρησης του προϊόντος.

-Ζημιές που προκλήθηκαν από εξωτερικές πηγές όπως μεταφορές, μετεωρολογικές δυσλειτουργίες, ηλεκτρικά ελαττώματα ή υπέρταση.

-Οι κατανομές που προκλήθηκαν από περιπτώσεις ανωτέρας βίας (γεγονός που διαφεύγει από τον έλεγχο των Adeo Services, απρόβλεπτη κατά τη στιγμή της πώλησης του προϊόντος και των οποίων τα αποτελέσματα δεν θα μπορούσε να αποφευχθεί με τα κατάλληλα μέτρα (π.χ. φυσικές καταστροφές).

-τα σφάλματα που προκλήθηκαν από:

°Μια αμέλεια χρήση, κακή χρήση, κακή χειραγώγηση ή η απερίσκεπτη χρήση του προϊόντος.

°Η χρήση που δεν είναι σύμφωνη με το εγχειρίδιο χρήσης του προϊόντος.

°Χρήση του προϊόντος για σκοπούς άλλους από τους κανονικούς εσωτερικούς όρους στη χώρα στην οποία αγοράστηκε.

°Η χρήση εξαρτημάτων που δεν είναι συναρμολογημένες ή εγκατεστημένες σύμφωνα με τις οδηγίες συναρμολόγησης Adeo Services.

°Η χρήση εξαρτημάτων και εξαρτημάτων που δεν είναι πρωτότυπες υπηρεσίες Adeo Services συστατικά.

°Εγκατάσταση ή ελαττωματική συναρμολόγηση.

°Επισκευές ή ρυθμίσεις που πραγματοποιούνται από άλλα άτομα διαφορετικά από εκείνα που εξουσιοδοτούνται από υπηρεσίες Adeo Services ή από τους εξουσιοδοτημένους παράγοντες τους.διάρκεια της περιόδου εγγύησης.

-Η εγγύηση δεν θα είναι έγκυρη εάν ο σειριακός αριθμός ή η πλάκα χαρακτηριστικών του προϊόντος (σε περίπτωση που το προϊόν έχει μια χαρακτηριστική πλάκα) έχει αφαιρεθεί ή επιδεινωθεί.

-Σε περίπτωση που η Adeo Services λαμβάνει κοινοποίηση από τις αρμόδιες αρχές ότι το προϊόν έχει κλαπεί.

Οι λεπτομέρειες της εφαρμογής εγγύησης Adeo Services είναι οι ακόλουθοι

-Η εγγύηση θα τεθεί σε ισχύ την ημερομηνία αγοράς (ή κατά την Ημερομηνία παράδοσης, εάν η ημερομηνία αυτή αργότερα).

-την προετοιμασία μιας απόδειξης παράδοσης / αγοράς πριν από οποιαδήποτε παρέμβαση στη συσκευή εγγύησης. Σημειώστε ότι, χωρίς αυτό το έγγραφο, κάθε εργασία που θα διεξαχθεί θα υπόκειται σε προϋπολογισμό πο πρέπει να γίνει

αποδεκτό από τον πελάτη πριν από οποιοδήποτε είδος παρέμβασης. Κρατήστε την απόδειξη αγοράς ή την παράδοση παράδοσης παράδοσης.

-Όλες οι παρεμβάσεις θα πραγματοποιηθούν από υπηρεσίες Adeo Services ή από εξουσιοδοτημένους παράγοντες.

-Κάθε υποκατεστημένο κομμάτι γίνεται ιδιοκτησία των Adeo Services.

-Επισκευή ή αντικατάσταση της συσκευής εγγύησης δεν επεκτείνει την περίοδο εγγύησης.

-Η εγγύηση δεν αμφισβητεί την άσκηση των δικαιωμάτων τους όσον αφορά τις νομικές εγγυήσεις που παρέχει ο Αστικός Κώδικας και τον Κώδικα Καταναλωτή.

-Για να επιβεβαιώσετε αυτήν την εγγύηση, πρέπει να προσεγγίσετε το κατάστημα όπου αγοράσατε το προϊόν.

> **Ημερομηνία έναρξης ισχύος της εγγύησης:**

Η εγγύηση Adeo Services τίθεται σε ισχύ την ημέρα της ημερομηνίας αγοράς ή την ημερομηνία παράδοσης του προϊόντος σας, η μεταγενέστερη ημερομηνία θα ληφθεί υπόψη. Η διάρκεια της εγγύησης (μηχανισμός και επιφανειακή επεξεργασία) εξουσιοδοτείται για διάρκεια 2-3-5 ή 10 ετών (βλέπε τι υποδεικνύεται στη συσκευασία του προϊόντος) εκτός από τις επεξεργασίες επιφάνειας χρώματος (λευκό, μαύρο, γκρι ...) την οποία η διάρκεια της εγγύησης περιορίζεται σε 2 χρόνια.

> **Γεωγραφική περίμετρος της εγγύησης Adeo Services:**

-Η εγγύηση ισχύει στη χώρα αγοράς του προϊόντος.

-Εάν χρησιμοποιείτε τη συσκευή σε μια άλλη χώρα εκτός από ότι αγοράσατε, η εγγύηση μπορεί να ακυρωθεί. Στην περίπτωση αυτή, μεταβείτε στο κατάστημα της χώρας προέλευσης στο οποίο αγοράσατε το προϊόν και αυτό θα συζητήσει την υπόθεση κατά περίπτωση το αίτημα εγγύησης.

> **Σχετικά με την εγγύηση Adeo Service σε περίπτωση μεταπώλησης του προϊόντος:**

Σε περίπτωση μεταπώλησης του προϊόντος κατά τη διάρκεια της περιόδου εγγύησης, θα εξακολουθήσει να ισχύει προς όφελος του αγοραστή και μπορεί να εφαρμοστεί από τον τελευταίο όσο:

-παρουσιάζεται η αρχική απόδειξη αγοράς του προϊόντος,

-απόδειξη απόδειξης της καλής λειτουργίας του προϊόντος κατά τη στιγμή της μεταπώλησης,

-συγκεντρώνονται οι όροι εφαρμογής της εγγύησης που εκτίθενται στην αρχή αυτού του εγγράφου.

Αναφέρεται ότι η μεταπώληση του προϊόντος δεν έχει καμία επίδραση στη διάρκεια της εγγύησης που είναι κατά τη στιγμή της μεταπώλησης. Με αυτόν τον τρόπο, ο αγοραστής του προϊόντος μεταπώλησης μπορεί να διεκδικήσει την επίτευξη της

εγγύησης των Adeo Services εντός του ορίου της διάρκειας της εγγυρότητας που αφήνεται στην εγγύηση αυτή κατά τη στιγμή της μεταπώλησης.

FR

ES

PT

IT

EL



PL

RO

UA

EN

1. Symbole ostrzegawcze

	Przeczytać uważnie instrukcje
	Uwaga.
	Urządzenie klasy II

2. Ogólne zalecenia bezpieczeństwa

Przed użyciem urządzenia należy uważnie przeczytać instrukcję obsługi i zachować ją w celu skorzystania z niej w przyszłości. W przypadku sprzedaży lub przekazania urządzenia osobom trzecim, dołączyć do niego tę instrukcję obsługi.

UWAGA: Podczas użytkowania urządzeń elektrycznych należy zawsze przestrzegać podstawowych zaleceń bezpieczeństwa w celu ograniczenia ryzyka pożaru, porażenia prądem elektrycznym i obrażeń ciała.

1) Zalecenia ogólne

1. Przed podłączeniem produktu do gniazdka ściennego należy upewnić się, że lokalny prąd elektryczny odpowiada prądowi podanemu na tabliczce znamionowej produktu. Ten produkt należy podłączać wyłącznie do gniazdka elektrycznego z uziemieniem.
2. Produkt jest przeznaczony do użycia wyłącznie w pomieszczeniach zadaszonych. Żadne inne użycie (profesjonalne) nie jest dozwolone.
3. Z niniejszego urządzenia mogą korzystać dzieci od lat 8 oraz osoby o ograniczonych zdolnościach fizycznych, sensorycznych i umysłowych lub nieposiadające doświadczenia i wiedzy, jeśli pozostają pod nadzorem lub zostały poinstruowane odnośnie do korzystania z urządzenia w bezpieczny sposób i rozumieją związane z tym zagrożenia. Dzieci nie powinny bawić się urządzeniem. Czyszczenie i konserwacja dokonywane przez dzieci nie powinny odbywać się bez nadzoru.
4. Przed usunięciem osłony należy upewnić się, że wentylator został odłączony od źródła zasilania.
5. Pod żadnym pozorem nie należy usuwać osłon wentylatora przed przeprowadzeniem konserwacji lub czyszczenia.
6. Nie zanurzaj produktu, kabla sieciowego ani wtyczki w wodzie lub innej cieczy.
7. **OSTRZEŻENIE:** Nie używaj tego produktu w lub w pobliżu wanien, pryszniców, zlewów lub innych źródeł wody.
8. **OSTROŻNIE:** Nie używaj tego produktu w pobliżu wody.
9. Ten produkt nie jest przeznaczony do użytku za pośrednictwem systemu zdalnego sterowania lub zewnętrznego czasomierza.
10. Nie przykrywać produktu podczas użytkowania.

11. Ten produkt musi zostać postawiony na płaskiej powierzchni. Nie przechylać działającego urządzenia

12. **OSTROŻNIE:** Wszystkie otwory wentylacyjne wokół produktu powinny być drożne.

13. **OSTRZEŻENIE:** Niewłaściwe użytkowanie tego produktu może spowodować zwarcia, pożary, porażenia prądem elektrycznym lub inne zagrożenia.

14. **OSTRZEŻENIE:** Należy unikać kontaktu z ruchomymi elementami. Nigdy nie należy wkładać palców ani innych części ciała lub przedmiotów przez osłonę wentylatora. Dorośli powinni zachować szczególną ostrożność podczas używania tego wentylatora w pobliżu dzieci.

15. Ten produkt jest przeznaczony do użytku domowego oraz do podobnych zastosowań, takich ja:

-pomieszczenia kuchenne dla personelu w sklepach, biurach i innych miejscach pracy;

-gospodarstwa rolne;

-przez gości hoteli, moteli i innych rodzajów zakwaterowania;

-pensjonaty i tym podobne.

16. Ten produkt nie jest przeznaczony do użytku na zewnątrz.

17. Przewód zasilający powinien być regularnie sprawdzany w celu potwierdzenia braku uszkodzeń lub śladów zużycia. Nie używaj produktu, jeśli kabel zasilający jest uszkodzony.

18. Nie pozostawiaj produktu bez nadzoru podczas pracy.

19. Aby uzyskać szczegółowe informacje na temat konfigurowania produktu, zapoznaj się z odpowiednimi rozdziałami instrukcji obsługi.

20. **OSTRZEŻENIE:** Należy całkowicie zmontować produkt przed użyciem.

21. Nigdy nie należy podłączać ani odłączać wtyczki zasilania mokrymi rękoma.

22. Nie należy zmieniać ani modyfikować produktu, ponieważ ma to wpływ na jego bezpieczeństwo. Uwaga, ryzyko obrażeń!

23. Należy przestrzegać następujących wytycznych dotyczących baterii.

-Zawsze zwracaj uwagę na prawidłową biegunowość podczas wkładania baterii.

-Wymij baterię, jeśli nie była używana przez dłuższy czas lub jest wyczerpana.

-Baterię należy chronić przed działaniem wysokich temperatur pochodzących z promieni słonecznych, ognia itp.

-Nigdy nie podgrzewaj baterii ani nie wrzucaj jej do ognia. Nigdy nie demontuj, nie uszkadzaj, ani nie zwieraj baterii.

-Niebezpieczeństwo poparzeń chemicznych. Nie połykać baterii.

-Ten produkt zawiera baterię guzikową, która może zostać połączona. W przypadku połączona może dojść do poważnych oparzeń wewnętrznych w przeciągu dwóch godzin od połączona. Mogą one spowodować śmierć.

-Należy przechowywać nowe i używane baterie poza zasięgiem dzieci. Jeżeli

gniazdo baterii nie może być w pełni zabezpieczone, należy zaprzestać korzystania z produktu i przechowywać go poza zasięgiem dzieci. W przypadku podejrzeń, że bateria została połknięta lub umieszczona wewnątrz jakiegokolwiek części ciała, należy zwrócić się po pomoc lekarską.

2) Bezpieczeństwo elektryczne

Jeżeli przewód zasilania jest uszkodzony, aby zapobiec wszelkiemu niebezpieczeństwu, przewód musi zostać wymieniony przez producenta, jego serwis posprzedażny lub osobę posiadającą odpowiednie kwalifikacje.

3. Specjalne zalecenia bezpieczeństwa

Przed przystąpieniem do konserwacji lub czyszczenia, odłącz urządzenie. Przed zdjęciem osłony należy upewnić się, że przewód zasilający wentylatora jest odłączony od gniazdka. Odłącz urządzenie od zasilania podczas czyszczenia.

4. Szanuj środowisko



ŚRODOWISKO

Utylizacja zgodna z zasadami ochrony środowiska

Znaczenie przekreślonego kosza na śmieci:

Chroń środowisko!

Należy przestrzegać lokalnego ustawodawstwa: po wyłączeniu urządzenia z użytku, oddaj urządzenie do specjalnego punktu zbiórki odpadów. Opakowanie nadaje się do recyklingu. Należy wyrzucić opakowanie z poszanowaniem zasad ochrony środowiska tak, żeby ułatwić jego zbiórkę przez punkt zbiórki odpadów. Nie wyrzucać urządzeń elektrycznych jako nieposortowanych odpadów komunalnych, korzystaj z odpowiednich punktów zbiórki. Skontaktować się z lokalnymi władzami, aby uzyskać informacje na temat dostępnych systemów zbiórki, jeśli urządzenia elektryczne są wyrzucane na wysypiska lub wysypiska śmieci, niebezpieczne substancje mogą przedostać się do wód gruntowych i dostać się do łańcucha pokarmowego, szkodząc Twojemu zdrowiu i dobremu samopoczuciu.

W przypadku wymiany starych urządzeń na nowe, sprzedawca jest zobowiązany prawnie do nieodpłatnego odebrania starego urządzenia do utylizacji.

5. Dane techniczne urządzenia

DANE TECHNICZNE	
Napięcie nominalne	220-240V~
Częstotliwość nominalna	50Hz
Moc nominalna	27 W
Maksymalny wydatek wentylatora	44.22 m ³ /min
Klasa ochrony elektrycznej	II
Poziom mocy akustycznej wentylatora	58.22 dB(A)

Więcej szczegółów technicznych można znaleźć na stronie internetowej: <http://www.erp-equation.com/fans/>

6. Różne (konserwacja, naprawa, gwarancja itp.)

Produkt mogą naprawiać tylko wykwalifikowane osoby.

To urządzenie elektryczne spełnia stosowne wymogi w zakresie bezpieczeństwa. Wszelkie naprawy powinien przeprowadzać wykwalifikowany personel korzystający z oryginalnych części zamiennych. W przeciwnym razie urządzenie może stwarzać poważne zagrożenie dla użytkownika. W kwestiach związanych z serwisem posprzedażowym należy kontaktować się ze sklepem, w którym nabyto produkt.

7. Ochrona środowiska Ekologiczne złomowanie

Symbol przekreślonego kosza na śmieci oznacza, że urządzenia elektryczne nie wolno wyrzucać razem z odpadami komunalnymi. Elektrośmieci powinny być oddawane do recyklingu. Możesz pomóc chronić środowisko naturalne! Pamiętaj, by przestrzegać lokalnych przepisów: niesprawne urządzenia elektryczne należy oddawać do przystosowanych do tego punktów gromadzenia i utylizacji elektroodpadów. Materiały użyte do produkcji opakowań nadają się do recyklingu. Usuwać opakowania w sposób przyjazny dla środowiska. Oddawaj je do punktu zbiórki surowców wtórnych.

8. Ogólne warunki gwarancji producenta Adeo Services

Adeo Service oferuje gwarancję producenta dla swoich produktów.

> Pole zastosowania gwarancji producenta Adeo Services:

Produkty Adeo Services zostały zaprojektowane i zbudowane w celu zaoferowania jakościowych zwrotów do normalnego użytkowania. Jeśli produkt jest uszkodzony w trakcie okresu gwarancji w normalnych warunkach, będzie odpowiadał Adeo Services, aby go naprawić lub wymienić.

Gwarancja Adeo Services obejmuje naprawę lub wymianę (według uznania Adeo Services) jego urządzenia sprzedawanego przez Adeo Services, jeśli jest wadliwy przez wadę materiałową lub produkcyjną w okresie gwarancyjnym. W przypadku niedostępności elementu niezbędnego do prawidłowego funkcjonowania produktu, Adeo Services zobowiązuje się do wymiany jej równoważnych cech i poziomów wydajności. Zastosowanie niniejszej gwarancji nie kwestionuje wykonywania swoich praw w odniesieniu do gwarancji prawnych przewidzianych przez kodeks cywilny i kodeksu konsumpcji.

> Wyłączone przypadki gwarancji producenta Adeo Services:

Gwarancja producenta Adeo Service nie jest wskazana w odniesieniu do przypadków następującej listy:

-Normalne zużycie produktu i / lub jego składników (np. Bezpiecznik, pasek, pędzel,

baterie, filtry, powłoka ochronna itp.)

-Przypadkowe uszkodzenia (związane z upadkiem produktu, z ciosem lub złym rozmieszczeniem produktu)

-Uszkodzenia wynikające z informacji niezgodnych z informacjami w instrukcji użytkowania i / lub opakowań (np. Słabe napięcie zasilające)

-Uszkodzenia spowodowane brakiem zaleceń konserwacji produktu.

-Uszkodzenia spowodowane źródłami zewnętrznymi, takimi jak transport, inkluzyjniki meteorologiczne, błędy elektryczne lub przepięciowe.

-Szkody estetyczne, w tym, ale nie ograniczone do, zadrapania, znaki lub pęknięcia elementów z tworzyw sztucznych,

-Awaryjne spowodowane przypadkami siły wyższej (wydarzenie, które uciekają z kontroli Adeo Services, nieprzewidywalne w momencie sprzedaży produktu i których skutki nie można było uniknąć z odpowiednimi środkami (np. Katastrofami naturalnymi).

-Błędy spowodowane:

°Niedbały stosowanie, niewłaściwe użycie, słabe manipulacje lub lekkomyślne korzystanie z produktu.

°Używanie nie zgodnie z instrukcją obsługi produktu.

°Korzystanie z produktu dla celów innych niż normalne domesy krajowe w kraju, w którym został zakupiony.

°Używanie części, które nie są montowane ani instalowane zgodnie z instrukcjami montażowymi Adeo Services.

°Korzystanie z części i akcesoriów, które nie są oryginalne Komponenty Adeo Services.

°Montaż lub uszkodzony zespół.

°Naprawy lub ustalenia dokonane przez innych osób różniących się od osób autoryzowanych przez Adeo Services lub przez ich autoryzowanych agentów.

-Gwarancja nie będzie ważna, jeśli numer seryjny lub płytkę charakterystyczną produktu (w przypadku, gdy produkt ma tablicę charakterystyczną) został usunięty lub pogorszony.

-W przypadku, gdy Adeo Services otrzymuje powiadomienie przez właściwe organy, że produkt został skradziony.

Modyfikacje aplikacji gwarancji Adeo Services są następujące

-Gwarancja wchodzi w życie z dniem zakupu (lub w dniu dostawy, jeżeli ta data zostanie później).

-Pre-produkcja dowodu dostawy / zakupu przed każdą interwencją na jego urządzeniu gwarancyjnym. Należy pamiętać, że bez tego dokumentu każda praca ma być przeprowadzona, podlega budżetowi, który musi zostać zaakceptowany przez Klienta przed każdym rodzajem interwencji. Utrzymuj odbiór zakupu lub dostawy dostawy.

-Wszystkie interwencje będą prowadzone przez Adeo Services lub autoryzowanych agentów.

-Każdy podstawiony utwór staje się własnością Adeo Services.

-Naprawa lub wymiana urządzenia gwarancyjnego nie rozszerza okresu gwarancyjnego.

-Gwarancja nie kwestionuje wykonywania swoich praw w odniesieniu do gwarancji prawnych przewidzianych przez kodeks cywilny i kodeksu konsumenckiego.

-Aby zapewnić tę gwarancję, musisz zbliżyć się do sklepu, w którym kupiłeś produkt.

> **Data wejścia w życie gwarancji:**

Gwarancja Adeo Services wchodzi w życie w dniu daty zakupu lub daty dostawy produktu, późniejsze zostanie uwzględnione.

Czas trwania gwarancji (mechanizm i obróbka powierzchniowa) jest dozwolona na czas trwania 2-3-5 lub 10 lat (patrz co jest wskazane w opakowaniu produktu) z wyjątkiem zabiegów powierzchniowych (biały, czarny, szary ...), dla który czas trwania gwarancji jest ograniczony do 2 lat.

> **Obwód geograficzny gwarancji Adeo Services:**

-Gwarancja jest ważna w kraju zakupu produktu.

-Jeśli korzystasz z urządzenia w kraju inne niż zakupione, gwarancja może zostać unieważniona. W takim przypadku przejdź do sklepu kraju pochodzenia, w którym kupiłeś produkt, a to omówi przypadek, gdy wniosek gwarancyjny.



> **Informacje o gwarancji Adeo Services w przypadku odsprzedaży produktu:**

W przypadku odsprzedaży produktu w okresie gwarancyjnym, będzie nadal ważny na rzecz Kupującego i może być stosowany przez ten ostatni tak długo, jak:

- Przedstawiono oryginalny dowód zakupu produktu,
- Dowód dowodu dobrego funkcjonowania produktu w momencie odsprzedaży,
- warunki stosowania gwarancji narażonej na początek tego dokumentu są gromadzone.

Wskazano, że odsprzedaż produktu nie ma wpływu na czas trwania gwarancji w momencie odsprzedaży. W ten sposób kupujący produkt Odchrzyj może ubiegać się o świadczenie gwarancji Adeo Services w granicach czasu trwania ważności pozostawionej do tej gwarancji w momencie odsprzedaży

1. Simboluri de avertizare

	Citeste instructiunile.
	Atenție.
	Aparat clasa II

2. Instrucțiuni generale de securitate

Înainte de a utiliza aparatul, citiți aceste instrucțiuni în totalitate și păstrați-le pentru a le consulta ulterior. Dacă este necesar, dați mai departe aceste instrucțiuni unei alte persoane.

ATENȚIE: În cazul utilizării sculelor electrice, trebuie respectate întotdeauna măsurile de precauție de securitate de bază, pentru a reduce riscul de incendiu, de electrocutare și de vătămare corporală.

1) Generalități

- 1.Înainte de a conecta aparatul la priza de perete, asigurați-vă că curentul electric de la priza locală se potrivește cu cel specificat pe plăcuța de indentificare a produsului. Acest aparat trebuie conectat numai la o priză cu împământare.
- 2.Acest produs este numai pentru utilizare în interior. Nu este permisă altă utilizare (profesională).
- 3.Acest aparat poate fi utilizat de copiii cu vârsta de cel puțin 8 ani și de persoane cu capacități fizice, senzoriale sau mentale reduse sau care nu au experiența și cunoștințele necesare, dacă sunt supravegheate sau au fost instruite cu privire la utilizarea aparatului în condiții de siguranță și înțeleg pericolele implicate. Copiii nu au voie să se joace cu acest aparat. Curățarea aparatului și întreținerea permisă pentru utilizator nu trebuie să fie efectuate de către copii decât sub supraveghere.
- 4.Asigurați-vă că ventilatorul este deconectat de la priză înainte de a demonta apărătoarea.
- 5.Nu demontați apărătoarele ventilatorului în nicio situație pentru întreținere sau curățare.
- 6.Nu scufundați produsul, cablul de alimentare sau stecărul în apă sau alt lichid.
- 7.AVERTIZARE: Nu folosiți produsul în sau în apropierea căzilor de baie, a dușurilor, chiuvetelor sau a altor surse de apă.
- 8.PRECAUȚIE: Nu folosiți produsul lângă apă.
- 9.Produsul nu este destinat utilizării cu ajutorul unei telecomenzi sau a unui temporizator extern.
- 10.Nu acoperiți produsul în timpul funcționării.
- 11.Produsul trebuie așezat pe o suprafață plană pe durata utilizării. Nu întoarceți

aparatul invers în timpul utilizării.

12.PRECAUȚIE: Păstrați curate gurile de aerisire.

13.AVERTIZARE: Utilizarea incorectă a produsului poate cauza scurt, incendii, electrocutare sau alte pericole.

14.AVERTIZARE: Evitați contactul cu piesele mobile. Nu introduceți degetele sau altă parte a corpului sau alte obiecte prin apărătoarea ventilatorului. Adulții trebuie să folosească cu grijă acest ventilator în prezența copiilor.

15.Produsul este destinat uzului casnic și pentru utilizări similare, cum ar fi:

-bucătării pentru personalul din magazine, birouri sau alte medii de lucru;
-ferme;

-de către clienți în hoteluri, moteluri și alte facilități rezidențiale;

-spații precum camere de oaspeți.

16.Produsul nu este potrivit utilizării în exterior.

17.Cablul de alimentare trebuie să fie examinat în mod regulat pentru a se detecta orice semn de deteriorare eventuală. Nu folosiți produsul în cazul în care cablul de alimentare este deteriorat.

18.Nu lăsați aparatul nesupravegheat pe durata funcționării.

19.Pentru informații detaliate privind montarea produsului, consultați secțiunile corespunzătoare din manualul dvs. de utilizare.

20.AVERTIZARE: Asamblați aparatul complet înainte de utilizare.

21.Niciodată nu trebuie să scoateți sau să introduceți ștecherul în priză atunci când aveți mâinile ude.

22.Nu schimbați și nu modificați produsul, deoarece acest lucru afectează siguranța produsului. Atenție, risc de rănire!

23.Respectați următoarele reguli privind siguranța bateriei.

-Respectați întotdeauna polaritatea corectă în timp ce introduceți bateria.

-Îndepărtați bateriile dacă dispozitivul nu este utilizat o perioadă mai lungă de timp sau dacă bateriile sunt consumate.

-Nu expuneți bateria niciodată la căldură excesivă, cum ar fi soare, foc sau altele similare.

-Nu încălziți niciodată bateria și nu o aruncați niciodată în foc. Nu desfaceți, deteriorați sau scurt- circuitați niciodată bateria.

-Pericol de arsuri cauzate de substanțe chimice. Nu ingerați bateriile.

-Acest produs conține o baterie de tip monedă/ buton, care ar putea fi înghițită.

Dacă este înghițită, se pot produce arsuri interne grave în decurs de două ore de la înghițire și acestea pot provoca moartea.

-Bateriile noi, cât și cele vechi, trebuie să fie păstrate într-un loc ferit de accesul copiilor. În cazul în care compartimentul bateriei nu poate fi complet securizat, nu mai folosiți produsul și păstrați-l într- un loc ferit de accesul copiilor. Dacă bănuieți că o baterie a fost înghițită sau a fost introdusă în oricare parte a corpului, trebuie să

solicitați imediat asistența medicală.

2) Securitatea electrică

În cazul în care cablul de alimentare este deteriorat, acesta trebuie înlocuit de către fabricant, de către service-ul său postvânzare sau de către persoane cu calificare asemănătoare, pentru a evita orice pericol.

3. Instrucțiuni specifice de securitate

Deconectați aparatul din priză, înainte de a proceda la întreținerea sau la curățarea sa. Cablul de alimentare a ventilatorului trebuie să fie deconectat de la rețeaua de alimentare înainte de a îndepărta protecția.

Deconectați i aparatul în timpul umplerii și curățării.

4. Rotecția mediului înconjurător



Eliminați deșeurile respectând mediul

MEDIUL ÎNCONJURĂTOR

Semnificația pubelei pe roti barată cu o cruce

Contribuiți la protecția mediului!

Vă rugăm să respectați reglementările locale: după scoaterea din folosință, predați aparatele dumneavoastră electrice la un centru de triere adecvat. Ambalajul este recicabil. Aruncați ambalajul respectând mediul, facilitând colectarea acestuia de către centrele de triere selectivă

Nu aruncați aparatele electrice ca deșuri municipale nesortate, utilizați instalații separate de colectare. Contactați administrația locală pentru informații despre sistemele de colectare disponibile. Dacă aparatele electrice sunt aruncate în gropile de gunoi sau tomberoane, substanțele periculoase pot pătrunde în apele subterane și pot intra în lanțul trofic, dăunând sănătății și bunăstării

Atunci când înlocuiți aparatele vechi cu altele noi, comerciantul este obligat din punct de vedere legal să vă primească vechiul aparat pentru eliminare fără taxe suplimentare.

5. Caracteristicile aparatului

CARACTERISTICI TEHNICE	
Tensiune nominală	220-240V~
Frecvență nominală	50Hz
Putere nominală	27 W
Debit maxim al ventilatorului	44.22 m ³ /min
Clasă de protecție electrică	II
Nivel sonor al ventilatorului	58.22 dB(A)

Pentru mai multe detalii tehnice, vă rugăm să vizitați următorul site web: <http://www.erp-equation.com/fans/>

6. Întreținere / Curățare

Deconectați întotdeauna ventilatorul din priză, înainte de a-l curăța. Utilizați o cârpă umezită puțin, pentru a curăța părțile metalice și de plastic.

Nu introduceți niciodată aparatul sub apă sau orice alt lichid. Nu utilizați niciodată benzină, benzen sau orice alt produs chimic, pentru a curăța ventilatorului. Nu introduceți niciodată elicea sau părțile din rășină în apă mai caldă de 60°C. Dacă nu folosiți ventilatorul pe o perioadă prelungită de timp, depozitați-l într-un loc uscat.

7. Diverse (Întreținere, Reparație, Garanție, etc.)

Duceți la reparat acest aparat la o persoană calificată.

Acest aparat electric este conform normelor de securitate în vigoare. Reparațiile vor trebui să fie efectuate doar de tehnicieni calificați, folosind piese de schimb originale. Nerespectarea acestei prevederi poate fi periculoasă pentru utilizatori. Dacă este cazul, contactați serviciul postvânzare al magazinului de unde ați cumpărat acest aparat.

8. Condițiile generale de garanție ale producătorului Adeo Services

Adeo Service oferuje gwarancję producenta dla swoich produktów.

> Domeniul de aplicare al garanției producătorului Adeo Services:

Produsele Adeo Services sunt proiectate și construite pentru a oferi returnări calitative pentru utilizare normală. Dacă un produs este defect în cursul perioadei de garanție în condiții normale, acesta va corespunde Adeo Services pentru ao repara sau a le înlocui.

Garanția Adeo Services acoperă repararea sau înlocuirea (la discreția Adeo Services) a aparatului său comercializată de Adeo Services dacă este defectă printr-un defect material sau de fabricație în timpul perioadei de garanție. În cazul indisponibilității unei piese necesare pentru funcționarea corectă a produsului, Adeo Services se angajează să o înlocuiască cu caracteristici echivalente și niveluri de performanță. Aplicarea acestei garanții nu pune la îndoială exercitarea drepturilor sale în ceea ce privește garanțiile legale prevăzute de Codul civil și codul de consum.

> Cazuri excluse ale garanției producătorului Adeo Services:

Garanția producătorului de Adeo Services nu este indicată să se aplice în cazurile următoare:

- uzura normală a produsului și / sau a componentelor sale (de exemplu, siguranța, curea, peria, bateriile, filtrele, acoperirea protectoare etc.)
- daune accidentale (legate de căderea produsului, cu o lovitură sau o plasare

proastă a produsului)

-daune rezultate din informațiile neconforme cu informațiile din instrucțiunile de utilizare și / sau ambalaj (de exemplu, tensiunea slabă de alimentare)

-daune cauzate de nerespectarea recomandărilor de întreținere ale produsului.

-daune cauzate de surse externe, cum ar fi transportul, incorporatele meteorologice, defectele electrice sau supratensiune.

-deteriorarea estetică, incluzând, dar fără a se limita la, zgârieturi, mărci sau ruperea elementelor din plastic,

-defalcările cauzate de cazurile de forță majoră (eveniment care scapă de controlul Adeo Services, imprevizibil la momentul vânzării produsului și ale căror efecte nu au putut fi evitate cu măsuri adecvate (de exemplu, catastrofe naturale).

-Defectele cauzate de:

°O utilizare neglijentă, o utilizare greșită, o manipulare slabă sau utilizarea nesăbuită a produsului.

°O utilizare nu în conformitate cu manualul de utilizare a produsului.

°O utilizare a produsului în alte scopuri decât cele normale domestice în țara în care a fost achiziționată.

°Utilizarea pieselor care nu sunt asamblate sau instalate în conformitate cu instrucțiunile de asamblare a Adeo Services.

°Utilizarea pieselor și a accesoriilor care nu sunt originale Adeo Services.

°O instalare sau un ansamblu defect.

°Reparații sau aranjamente făcute de alți oameni diferiți de cei autorizați de Adeo Services sau de agenții autorizați.

-Garanția nu va fi validă dacă numărul de serie sau placa caracteristicilor produsului (în cazul în care produsul are o placă caracteristică) a fost îndepărtat sau deteriorat.

- În cazul în care Adeo Services primește notificarea de către autoritățile competente că produsul a fost furat.

Modalitățile aplicației de garanție a Adeo Services sunt următoarele

- Garanția va intra în vigoare la data achiziționării (sau la data livrării, dacă această dată este mai târziu).

- Pre-producția unei dovezi de livrare / cumpărare înainte de orice intervenție pe dispozitivul său de garanție. Rețineți că, fără acest document, orice lucrare care trebuie efectuată va fi supusă unui buget care trebuie acceptat de către Client înainte de orice tip de intervenție. Păstrați livrarea de livrare sau livrare de livrare.

-Toate intervențiile vor fi efectuate de Adeo Services sau de agenți autorizați.

-Orice piesă substituită devine proprietatea Adeo Services.

-Repararea sau înlocuirea dispozitivului dvs. de garanție nu extinde perioada de garanție.

-Garanția nu pune la îndoială exercitarea drepturilor lor în ceea ce privește garanțiile legale furnizate de Codul civil și de Codul consumatorilor.

FR

ES

PT

IT

EL

PL

RO

UA

EN

-Pentru a afirma această garanție, trebuie să vă apropiați de magazin unde ați achiziționat produsul.

> Data intrării în vigoare a garanției:

Garanția Adeo Services intră în vigoare în ziua achiziționării sau la data livrării produsului dvs., data ulterioară va fi luată în considerare.

Durata garanției (mecanism și tratament de suprafață) este autorizată pe o durată de 2-3-5 sau 10 ani (a se vedea ceea ce este indicat în ambalajul produsului), cu excepția tratamentelor de suprafață color (alb, negru, gri ...), pentru care durata garanției este limitată la 2 ani.

> Perimetrul geografic al garanției Adeo Services:

-Garanția este valabilă în țara de cumpărare a produsului.

-Dacă utilizați aparatul într-o altă țară decât cea pe care ați cumpărat-o, garanția poate fi invalidată. În acest caz, mergeți la magazinul țării de origine în care ați achiziționat produsul și acest lucru va discuta la caz la caz la solicitarea de garanție.

> Despre garanția Adeo Services în caz de revânzare a produsului:

În cazul revânzei produsului în timpul perioadei de garanție, acesta va continua să fie valabil în beneficiul cumpărătorului și poate fi aplicat de acesta din urmă atâta timp cât:



-este prezentată dovada de achiziție originală a produsului,

-dovada probei bune funcționări a produsului la momentul revânzei,

-sunt colectate condițiile de aplicare a garanției care sunt expuse la începutul acestui document.

Se indică faptul că revânzarea produsului nu are niciun impact asupra duratei garanției care este în momentul revânării. În acest mod, cumpărătorul produsului revândut poate pretinde beneficiul garanției Adeo Services în limita duratei valabilității care este lăsată la această garanție la momentul revânării.

1. Попереджувальні символи

	Уважно прочитайте інструкції.
	Обережність.
	Обладнання класу II

2. Загальні інструкції з безпеки

Ретельно прочитайте цю інструкцію, перш ніж використовувати пристрій та зберегти його Майбутній довідник і, якщо необхідно, пройдіть інструкцію по керівництву до третьої сторони.

Попередження: При використанні електричного приладу, основні запобіжні заходи Завжди слід дотримуватися, щоб зменшити ризик розвитку, електричний шок і травма.

1) Загальний

- 1.Перш ніж підключати виріб до настінної розетки, переконайтеся, що параметри електричного струму у місцевій електромережі відповідають параметрам, що зазначені на табличці продукту. Цей виріб слід підключати лише до заземленої електричної розетки.
- 2.Виріб призначений лише для використання у приміщенні. Жодне інше використання (професійне) не дозволяється.
- 3.Цим пристроєм можуть користуватися діти віком від 8 років, а також особи з обмеженими фізичними, сенсорними чи розумовими здібностями, або з відсутністю досвіду та знань, але лише під наглядом або після проведення з ними інструктажу щодо безпечного використання цього пристрою та усвідомлення ними небезпеки, що впливає з використання цього пристрою. Діти не повинні гратися з цим пристроєм. Діти не повинні чистити та доглядати прилад без нагляду дорослих.
- 4.Перед зніманням захисної решітки відключіть вентилятор від розетки.
- 5.За жодних обставин не знімайте захисну решітку вентилятора для чищення чи обслуговування.
- 6.Не занурюйте виріб, мережний кабель та електричну виделку у воду або у будь-яку іншу рідину.
- 7.УВАГА! Не використовуйте цей виріб у або поруч із ваннами, душовими кабінами, раковинами та іншими джерелами води.
- 8.ПОПЕРЕДЖЕННЯ: Не використовуйте цей продукт біля води.
- 9.Цей виріб не призначений для використання разом із системою дистанційного керування або зовнішнім таймером.

10. Не накривайте виріб під час використання.

11. Для використання цей виріб необхідно розмістити на рівній поверхні. Не перевертайте цей пристрій під час роботи.

12. ПОПЕРЕДЖЕННЯ: Тримайте відкритими та вільними від забруднень всі вентиляційні отвори виробу.

13. УВАГА! Неправильне використання цього виробу може спричинити коротке замикання, пожежу, ураження електричним струмом або інші небезпеки.

14. УВАГА! Уникайте контакту з частинами, що рухаються. Ніколи не вставляйте пальці або інші частини тіла чи інші предмети крізь решітку вентилятора.

Дорослі повинні звертати особливу увагу на заходи безпеки коли цей вентилятор буде використовуватись поблизу дітей.

15. Цей виріб призначений для домашнього використання та для використання в подібних середовищах, таких як:

- у зонах для приготування їжі для персоналу в магазинах, офісах та інших робочих приміщеннях;

- в сільських будинках;

- для гостей в готелях, хостелах та інших житлових приміщеннях;

- у закладах із гостьовими кімнатами.

16. Цей продукт не призначений для використання на вулиці.

17. Регулярно перевіряйте кабель живлення на ознаки ушкодження чи зношення. Не використовуйте виріб, якщо виявлено, що мережевий кабель живлення пошкоджений.

18. Не залишайте виріб без нагляду під час роботи.

19. Для отримання детальної інформації про налаштування виробу зверніться до відповідних розділів вашого посібника користувача.

20. УВАГА! Перед використанням повністю зберіть виріб.

21. Ніколи не підключайте та не відключайте шнур живлення вологими руками.

22. Не змінюйте та не модифікуйте виріб, оскільки це позначиться на його безпечності. Обережно, ризик травмування!

23. Дотримуйтесь наступних вказівок щодо безпечного використання батареї.

- Завжди дотримуйтесь правильної полярності, вставляючи батарею.

- Вийміть батарею, якщо пульт довгий час не використовувався або якщо батарея розряджена.

- Уникайте надмірного нагрівання батареї від сонячного світла, вогню тощо.

- Ніколи не нагрівайте батарею та не кидайте її у вогонь. Ніколи не розбирайте, не пошкоджуйте та не замикайте між собою напряму полюси батареї.

- Небезпека хімічних опіків. Не ковтайте батарейку.

- Цей пристрій містить пласку круглу батарейку, яку можна проковтнути.

Протягом двох годин після проковтування можуть виникати сильні опіки

внутрішніх органів, які можуть призвести до смерті.

-Тримайте нові та вживані батарейки у місці, недоступному для дітей. Якщо відсік із батарейками надійно закрити неможливо, припиніть використання пристрою і тримайте його у місці, недоступному для дітей. Якщо є імовірність, що ви проковтнули батарейку, або вона потрапила всередину будь-якої іншої частини тіла, негайно зверніться до лікаря.

2) Електрична безпека

Якщо шнур живлення пошкоджений, він повинен бути замінений виробником, його послугою

Агент або аналогічно кваліфіковані особи, щоб уникнути небезпеки.

3. ПРАВИЛЬНІ правила безпеки

Відключіть від мережі до технічного обслуговування або прибирання.

Переконайтеся, що вентилятор вимкнено від постачання мережі, перш ніж видалити охорону. Відключіть прилад під час очищення.

4. Охоронна охорона навколишнього середовища



СЕРЕДОВИЩЕ

Утилізація навколишнього середовища

Сенс перехрещеного колісного сміття:

Ви можете допомогти захистити навколишнє середовище!

Будь ласка, пам'ятайте, щоб поважати місцеві правила: рука в непрацюючому електрообладнання до відповідний центр утилізації відходів. Матеріал упаковки переробляється. Розпоряджатися упаковкою в екологічно чистий спосіб і зробити його доступним для збірки з використанням матеріалу.

Не розпоряджатися електричними приладами як несортованих муніципальних відходів, використовуйте окремі засоби збору. Зверніться до місцевого самоврядування для отримання інформації щодо наявних систем збору, якщо електричні прилади утилізуються на полігонах або звалищах, небезпечні речовини можуть витікати в підземні води та потрапити в харчовий ланцюг, пошкоджуючи ваше здоров'я та благополуччя.

При заміні старих приладів з новими, роздрібний продавець легально зобов'язаний повернути свій старий прилад за вибуття, принаймні, вільний, якщо заряд.

5. Покупка специфікації

Технічні характеристики	
Номінальна напруга	220-240V~
Номінальна частота	50Hz
Номінальна потужність	27 W
Максимальна швидкість потоку вентилятора	44.22 m ³ /min
Клас електричного захисту	II
Рівень живлення вентилятора	58.22 dB(A)

Для більш технічних деталей, будь ласка, перевірте наступний веб-сайт:

<http://www.erp-equation.com/fans/>

6. Технічне обслуговування / прибирання

Завжди відключіть шнур живлення з розетки, перш ніж зробити будь-яку прибирання. Використовуйте змочену тканину (не мокрий), щоб очистити пластик та металеву поверхню. Ніколи не кладіть вентилятор у воду або будь-яку іншу рідину. Ніколи не використовуйте бензин, бензол або будь-який інший Хімічні речовини для очищення вентилятора. Ніколи не кладіть леза або інші частини смоли в гарячу воду понад 60 ° C. Якщо вентилятор не буде використовуватися протягом тривалого періоду часу, зберігання в сухому місці.

7. Інші (сервіс, ремонт, гарантія тощо)

Ваш продукт відремонтований кваліфікованою особою.

Цей електричний продукт відповідає відповідним вимогам безпеки.

Ремонт слід проводити лише кваліфікованими особами, що використовують оригінальні запасні частини, інакше. Це може призвести до значної небезпеки для користувача. Будь ласка, зв'яжіться з магазином, який ви купили продукт після продажу послуг, якщо такі є.

8. Загальні умови гарантії виробника Adeo Services

Adeo Services пропонує гарантію виробника на свою продукцію.

> Сфера дії гарантії виробника Adeo Services:

Продукти Adeo Services розроблені і виготовлені для забезпечення якісної роботи в нормальних умовах використання. Якщо при використанні продукту в нормальних умовах протягом терміну дії гарантії виявляється несправність, Adeo Services бере на себе зобов'язання про здійснення ремонту або заміни. Гарантія Adeo Services поширюється на ремонт або заміну (на розсуд Adeo Services) вашого пристрою, виготовленого Adeo Services, у випадку виявлення браку, викликаного дефектом матеріалу або виробництва, протягом гарантійного терміну. У разі відсутності деталі, необхідної для належного

функціонування продукту, Adeo Services зобов'язується замінити її на деталь з аналогічними характеристиками та експлуатаційними якостями. Застосування даної гарантії не перешкоджає здійсненню прав на встановлені законом гарантії, передбачені Цивільним кодексом та Кодексом про захист прав споживачів.

>Випадки, що не покриваються гарантією виробника Adeo Services:

Гарантія виробника Adeo Services не поширюється на перелічені нижче випадки:

- нормальний знос продукту та/або його компонентів (наприклад, запобіжники, ремінь, щітка, акумулятори, фільтри, захисне покриття тощо);
- випадкові пошкодження (пов'язані з падінням, ударом або неправильним розташуванням продукту);
- пошкодження, отримані в результаті використання з порушенням інструкцій, наведених в керівництві з експлуатації та/або на упаковці (наприклад, неправильна напруга живлення);
- пошкодження, спричинені недотриманням рекомендацій щодо технічного обслуговування виробу;
- пошкодження від зовнішніх предметів, наприклад під час транспортування, в результаті впливу несприятливих погодних умов, перебоїв в електропостачанні або підвищеної напруги;
- косметичні пошкодження, зокрема подряпини, тріщини і відколи на пластикових елементах;
- несправності, спричинені форс-мажорними обставинами (події, що виходять за межі контролю Adeo Services, які неможливо було передбачити на момент продажу продукту і наслідків яких неможливо було уникнути за допомогою відповідних заходів (наприклад, стихійні лиха));
- несправності, спричинені:
 - ° недбалим використанням, неправильним використанням, неправильним поводженням або необережним використанням продукту;
 - ° недотриманням інструкцій керівництва з експлуатації продукту;
 - ° використанням продукту для цілей, відмінних від звичайного побутового призначення у країні, де його було придбано;
 - ° використанням деталей, які були зібрані та встановлені з порушенням інструкцій з монтажу Adeo Services;
 - ° використанням деталей та аксесуарів, які не є оригінальними компонентами Adeo Services;
 - ° неправильним встановленням або монтуванням;
 - ° ремонтом або внесенням змін, виконаними сторонніми виробниками, не авторизованими Adeo Services, або неуповноваженими агентами компанії;

-гарантія також вважатиметься недійсною, якщо серійний номер або паспортну табличку виробу (якщо виріб має паспортну табличку) знято або пошкоджено;
-якщо Adeo Services отримує від компетентних державних органів інформацію про те, що продукт був вкрадений.

>Який порядок застосування гарантії?

Гарантія Adeo Services застосовується наступним чином:

- Гарантія Adeo Services набирає чинності з дати придбання або з дати доставки вашого продукту, залежно від того, що сталося пізніше.
- Перед проведенням будь-яких гарантійних робіт із продуктом слід надати підтвердження його доставки/покупки. Зверніть увагу, що за відсутності такого підтвердження на всі роботи буде складено кошторис, який повинен бути узгоджений із клієнтом до початку таких робіт. Зберігайте квитанцію про купівлю або декларацію про отримання відправлення.
- Усі роботи виконуватимуться Adeo Services або її уповноваженими постачальниками послуг.
- Усі замінені частини стають власністю Adeo Services.
- Ремонт або заміна пристрою за гарантією не подовжує гарантійного терміну.
- Застосування даної гарантії не перешкоджає здійсненню прав на встановлені законом гарантії, передбачені Цивільним кодексом та Кодексом про захист прав споживачів.
- Щоб скористатися гарантією, необхідно звернутися в магазин, де було придбано продукт.

>Дата набуття чинності гарантії:

Гарантія Adeo Services набирає чинності з дати придбання або з дати доставки вашого продукту, залежно від того, що сталося пізніше.

Гарантія (на механізм і покриття) надається на термін від 2 - 3 до 5 чи 10 років (див. зазначення на упаковці виробу), за винятком кольорового покриття поверхні (білого, чорного, сірого), термін гарантії якого обмежений 2 роками.

>Географічне охоплення гарантії Adeo Services:

- Гарантія діє в країні придбання продукту.
- Якщо пристрій використовується в іншій країні, відмінній від країни придбання, гарантія може бути скасована. У цьому випадку необхідно звернутися в магазин країни походження, у якій було придбано продукт. Його фахівці окремо розглядають кожен такий гарантійний запит.

>Що відбувається з гарантією Adeo Services у разі перепродажу продукту?

У разі перепродажу продукту протягом гарантійного терміну гарантія залишається чинною на користь покупця і може бути ним застосована за умови:

-Надання підтвердження первинної покупки товару.

-Підтвердження належної роботи виробу на момент перепродажу.

-Дотримання умов надання гарантії, зазначених у цьому документі.

Перепродаж продукту жодним чином не впливає на гарантійний термін, що залишився на момент перепродажу. Таким чином, покупець перепроданого товару може претендувати на гарантію Adeo Services у межах терміну дії зазначеної гарантії, що залишився на момент перепродажу.

FR

ES

PT

IT

EL



PL

RO

UA

EN

1. Warning symbols

	Read the instructions carefully.
	Caution.
	Class II Equipment

2. General Safety Instructions

Read this instruction manual thoroughly before using the appliance and save it for future reference and if necessary pass the instruction manual on to a third party.

WARNING: When using electrical appliance, basic safety precautions should always be followed to reduce the risk of fire, electrical shock and personal injury.

1) General

1. Before connecting the product to a wall socket, ensure that the local electrical current matches the one specified on the product's nameplate. This product should only be connected to a grounded socket.
2. This product is for indoor use only. No other use (professional) is permitted.
3. This appliance can be used by children aged from 8 years and above and persons with reduced physical, sensory or mental capabilities or lack of experience and knowledge if they have been given supervision or instruction concerning use of the appliance in a safe way and understand the hazards involved. Children shall not play with the appliance. Cleaning and user maintenance shall not be made by children without supervision.
4. Ensure that the fan is switched off from the supply mains before removing the guard.
5. Do not under any circumstance remove the fan guards for either maintenance or cleaning.
6. Do not submerge the product, mains cable or plug in water or any other liquid.
7. **WARNING:** Do not use this product in or around bathtubs, showers, sinks, or other sources of water.
8. **CAUTION:** Do not use this product near water.
9. This product is not intended to be used through a remote control system or external timer.
10. Do not cover the product during use.
11. This product must be positioned on a flat surface for use. Do not turn over while in use.
12. **CAUTION:** Keep all ventilation outlets around the product clear.

13. **WARNING:** Improper use of this product could result short circuits, fires, electric shocks or other hazards.

14. **WARNING:** Avoid contact with moving parts. Never insert fingers or any other part of your body or any object through the fan guard. Adults should pay special attention when using this fan close to children.

15. This product is intended for home use and for use in similar environments such as:

-kitchen areas for staff in shops, offices or other work environments;

-farms;

-by customers in hotels, motels and other residential environments;

-guest room type environments.

16. This product is not suitable for outdoors use.

17. The mains cable should be regularly examined for damage or deterioration. Do not use the product if the mains cable is found to be damaged.

18. Do not leave the product unattended when in operation.

19. For detailed information on setting up the product, refer to the corresponding sections of your user manual.

20. **WARNING:** Entirely assemble the product prior to use.

21. Never plug in or unplug the mains plug when your hands are wet.

22. Do not change or modify the product, as this affects the safety of the product. Caution, risk of injury!

23. Observe the following battery safety guidelines.

-Always observe correct polarity while inserting the battery.

-Remove the battery if not used for a long time or the battery are exhausted.

-Never expose the battery to excessive heat such as sunshine, fire or similar.

-Never heat the battery or throw the battery into fire. Never dismantle, damage or short-circuit the battery.

-Chemical Burn Hazard. Do not ingest battery.

-This product contains a coin/button type battery, which can be swallowed. If swallowed, severe internal burns can occur within two hours of ingestion and can cause death.

-Keep new and used batteries out of reach of children. If the battery compartment cannot be completely secured, discontinue use of the product, and keep it out of reach of children. If you suspect a battery has been swallowed or placed inside any part of the body, see immediate medical attention

2) Electrical safety

If the supply cord is damaged, it must be replaced by the manufacturer, its service agent or similarly qualified persons in order to avoid a hazard.

3. Specific Safety Rules

Disconnect from mains before maintenance or cleaning.

Ensure that the fan is switched off from the supply mains before removing the guard. Unplug the appliance during cleaning.

4. Environmental protection



ENVIRONMENT

Environment friendly disposal

Meaning of crossed-out wheeled dustbin:

You can help protect the environment!

Please remember to respect the local regulations: hand in the non-working electrical equipments to an appropriate waste disposal centre. The packaging material is recyclable. Dispose of the packaging in an environmentally friendly manner and make it available for the recyclable material collection-service.

Do not dispose of electrical appliances as unsorted municipal waste, use separate collection facilities. Contact your local government for information regarding the collection systems available, If electrical appliances are disposed of in landfills or dumps, hazardous substances can leak into the groundwater and get in the food chain, damaging your health and well-being.

When replacing old appliances with new ones, the retailer is legally obligated to take back your old appliance for disposals at least free if charge.

5. Appliance specification

TECHNICAL CHARACTERISTICS	
Rated voltage	220-240V~
Rated frequency	50Hz
Rated wattage	27 W
Maximum fan flow rate	44.22 m ³ /min
Electrical protection class	II
Fan sound power level	58.22 dB(A)

For more technical details, please check following web site: <http://www.erp-equation.com/fans/>

6. Maintenance /cleaning

Always disconnect the power cord from the socket, before make any cleaning. Use a moistened cloth (NOT WET) to clean the plastic and metal surface. Never put the fan in water or any other liquid. Never use petrol, benzene or any other chemicals to clean the fan. Never put the blades or other resin parts in hot water over 60°C. If the fan will not be used for a long period of time, storage in a dry place.

7. Others (Service, Repairing, Guarantee, etc.)

Have your product repaired by a qualified person.

This electric product is in accordance with the relevant safety requirements.

Repairs should only be carried out by qualified persons using original spare parts, otherwise. This may result in considerable danger to the user.

Please contact the store which you bought the product for after sale services if any.

8. Terms and conditions of the ADEO SERVICES manufacturer warranty

Adeo Services offers a manufacturer warranty on its products.

>The scope of the Adeo Services manufacturer warranty:

Adeo Services products are designed and built to provide quality performance for normal use. If a product proves to be defective during the warranty period under normal use, it is Adeo Services' responsibility to repair or replace it. The Adeo Services warranty covers the repair or replacement (at the discretion of Adeo Services) of your device marketed by Adeo Services if it proves to be defective due to a material or manufacturing defect during the warranty period. In case of unavailability of a part required for proper functioning of the product, Adeo Services commits to replacing it with a part of equivalent characteristics and performance levels. The implementation of this warranty does not affect the exercise of your rights under the legal warranties provided by the civil code and the consumer code.

>Cases excluded from the coverage of the Adeo Services manufacturer warranty:

The Adeo Services manufacturer warranty is not intended to apply in the cases listed below:

- Normal wear and tear of the product and/or its components, (e.g. fuse, belt, brush, batteries, filters, protective coating, etc.)
- Accidental damage (due to dropping the product, impact or improper installation of the product)
- Damage resulting from use that does not comply with the information in the user manual and/or packaging (e.g. incorrect power supply voltage)
- Damage caused by failure to comply with the product maintenance recommendations.
- Damage caused by external sources such as transportation, weather, power failure or power surges.
- Cosmetic damage, including, but not limited to, scratches, scuffs, or broken plastic components,

FR -Failures caused by Acts of God (events beyond the control of Adeo Services, unforeseeable at the time of sale of the product and the effects of which could not be avoided by appropriate measures (e.g. natural disasters).

ES -Failures caused by:

PT °Negligent use, misuse, mishandling or careless use of the product.

IT °Use not in accordance with the product user manual.

EL Use of the product for purposes other than normal domestic use in the country where it was purchased. Use of parts that are not assembled or installed in accordance with Adeo Services installation instructions.

PL °Use of parts and accessories that are not genuine Adeo Services components.

RO °Faulty installation or assembly.

UA °Repairs or modifications performed by parties other than those authorized by Adeo Services or its authorized agents.

EN -The warranty will also not be valid if the serial number or the nameplate of the product (if the product has a nameplate) is removed or defaced.

-If Adeo Services receives information from competent public authorities that the product has been stolen.

>What are the terms and conditions for implementing the warranty?

The terms and conditions for implementing the Adeo Services warranty are as follows

-The warranty takes effect on the date of purchase (or on the date of delivery if later).

-A proof of delivery/purchase is required prior to performing any operation on your device under warranty. Please note that without this proof, any work to be done will be subject to an estimate, which must be accepted by the customer before any work can be done. Please keep your purchase receipt or delivery note.

-All work will be performed by Adeo Services or its authorized service providers.

-Any replaced part becomes the property of Adeo Services

-The repair or replacement of your device under warranty does not extend the warranty period.

-The warranty does not affect the exercise of your rights under the legal warranties provided by the civil code and the consumer code.

-To make use of this warranty, you must contact the brand company from which you purchased your product.

>Date of entry into force of the warranty:

The Adeo Services warranty takes effect on the date of purchase or the date of delivery of your product, whichever is later.

The duration of the guarantee (mechanism and surface treatment) is set at 2-3-5 or

10 years (see statement on the product packaging) with the exception of colour surface treatments (white, black, grey...) whose guarantee is limited to a duration of 2 years.

>Geographic scope of Adeo Services warranty:

- The warranty is valid in the country of purchase of the product.
- If you use your device in a country other than the one in which you purchased it, the warranty may be invalidated. In this case, please contact the brand company in the country of origin where you purchased the product who will study the warranty claim on a case by case basis.

>Fate of Adeo Services warranty in case of resale of the product:

In case of resale of the product during its warranty period, the warranty remains valid for the benefit of the buyer and can be implemented by the latter provided however:

- That the proof of original purchase of the product is brought along,
- That the proof of proof of proper functioning of the product at the time of the resale is brought along,
- That the terms and conditions of implementation of the warranty as detailed within the present document are met.

It is specified that the resale of the product has no effect on the warranty period remaining at the date of resale. Thus, the buyer of the resold product can claim the benefit of the Adeo Services warranty within the limit of the remaining validity time of the warranty at the date of the resale.



FR: Montage / ES: Montaje / PT: Montagem / IT: Montaggio / EL: Συναρμολόγηση / PL: Montaż / RO: Montaj /
UA: Монтаж / EN: Assembly

1

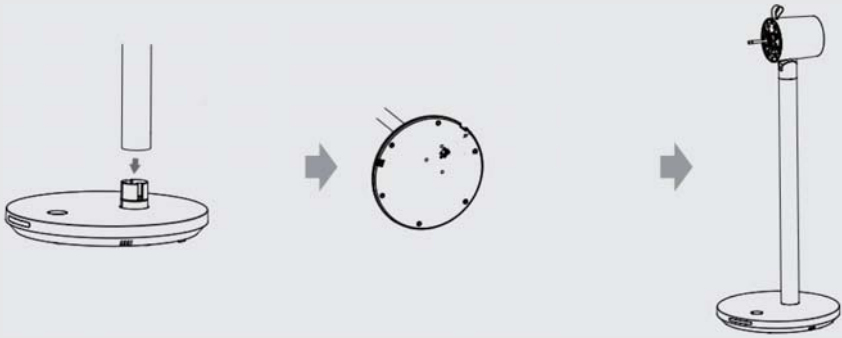

2

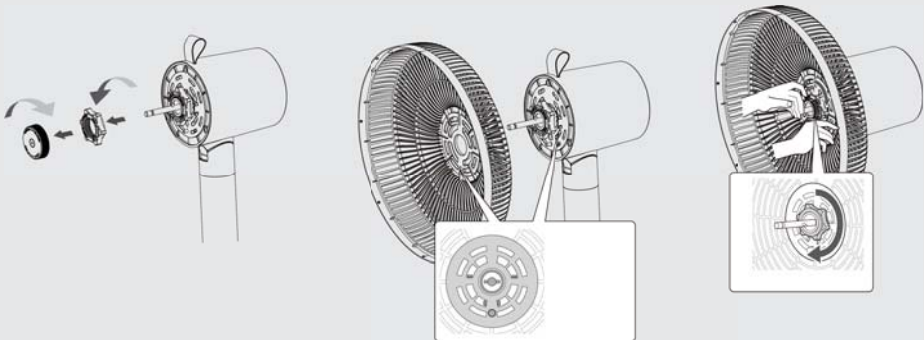



FR: Montage / ES: Montaje / PT: Montagem / IT: Montaggio / EL: Συναρμολόγηση / PL: Montaż / RO: Montaj /
UA: Монтаж / EN: Assembly

3

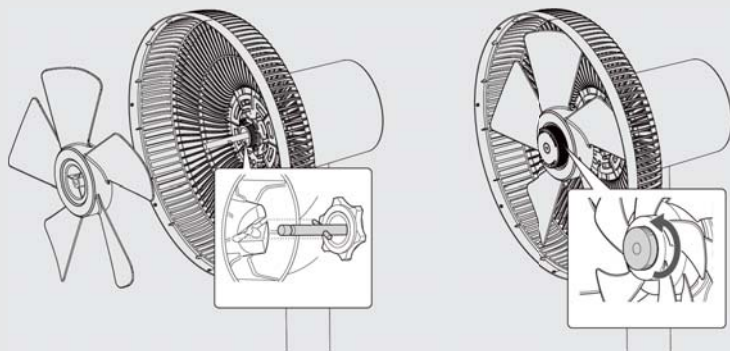

4

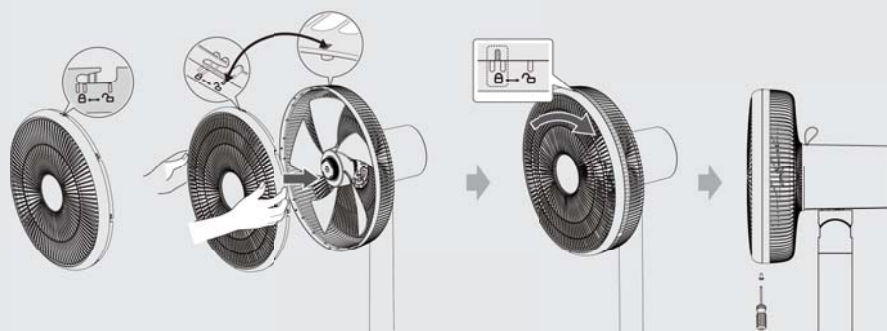



FR: Montage / ES: Montaje / PT: Montagem / IT: Montaggio / EL: Συναρμολόγηση / PL: Montaż / RO: Montaj /
UA: Монтаж / EN: Assembly

5

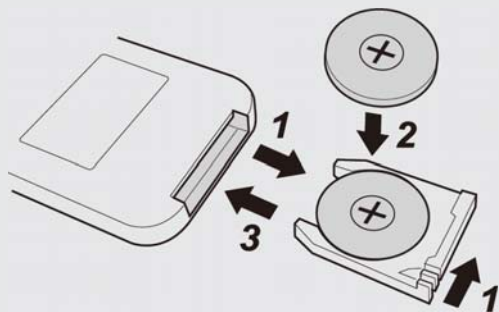



FR: Utilisation / ES: Utilización / PT: Utilização / IT: Uso / EL: Χρήση / PL: Użytkowanie / RO: Utilizare /
UA: використання / EN: Use

1.a

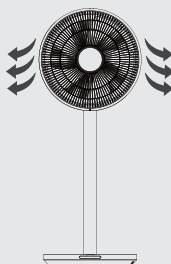
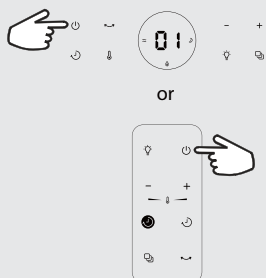

1.b

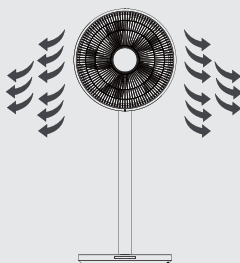
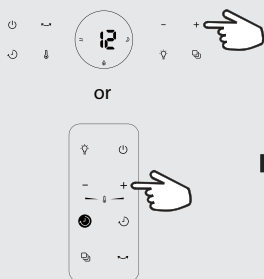



FR: Utilisation / ES: Utilización / PT: Utilização / IT: Uso / EL: Χρήση / PL: Użytkowanie / RO: Utilizare /
UA: використання / EN: Use

2.a

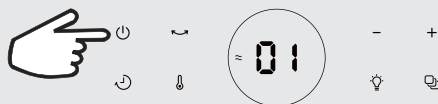

2.b



2.c

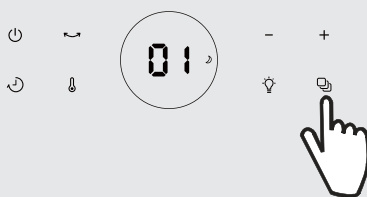

2.d

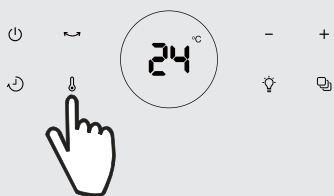



3.a

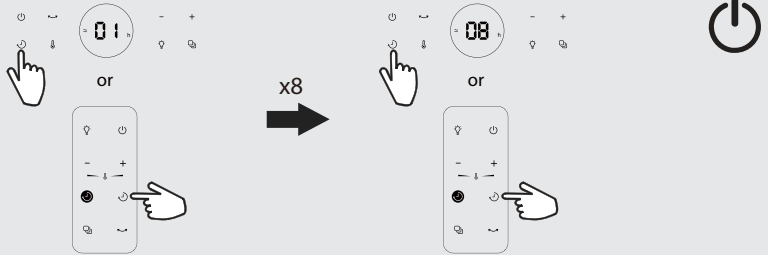

3.b

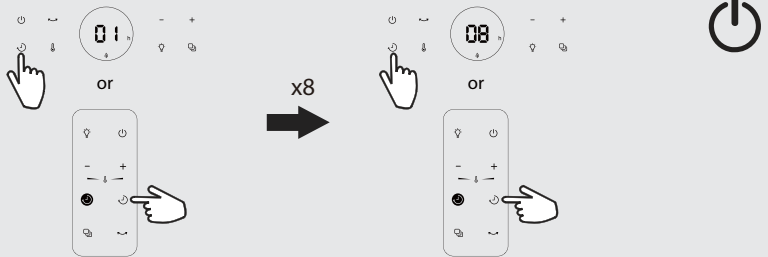

3.c

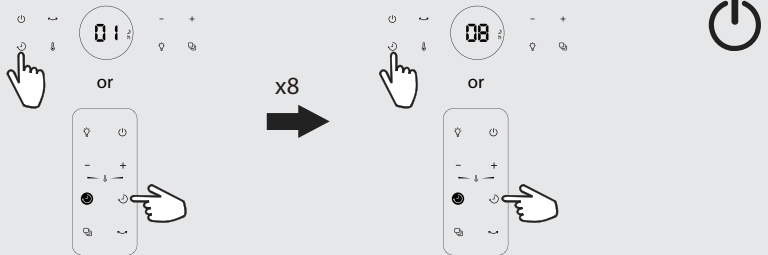



FR: Utilisation / ES: Utilización / PT: Utilização / IT: Uso / EL: Χρήση / PL: Użytkowanie / RO: Utilizare /
UA: використання / EN: Use

4

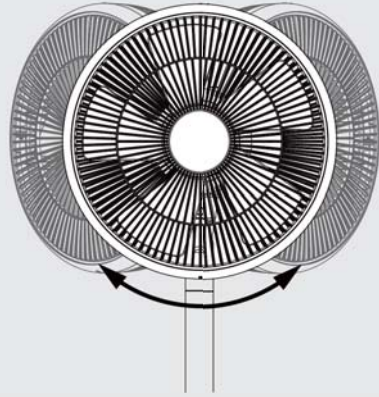
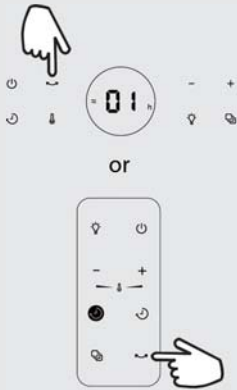



FR: Utilisation / ES: Utilización / PT: Utilização / IT: Uso / EL: Χρήση / PL: Użytkowanie / RO: Utilizare /
UA: використання / EN: Use

1

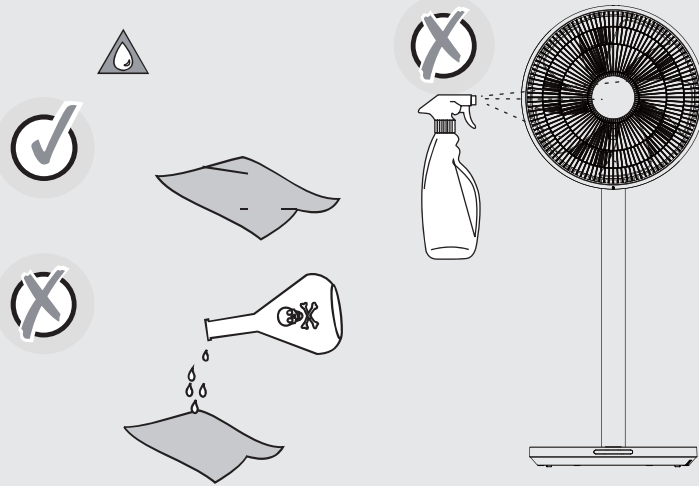

2

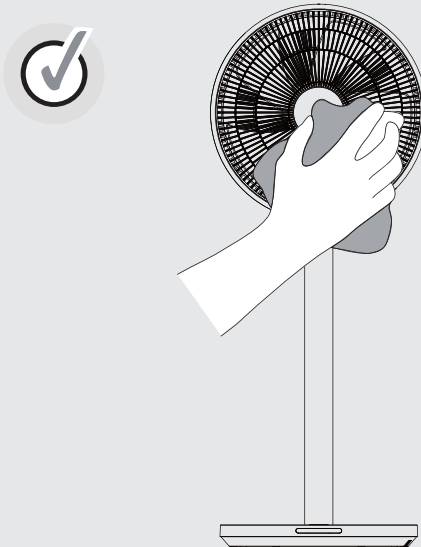



FR: Entretien / ES: Mantenimiento / PT: Manutenção / IT: Manutenzione / EL: Συντήρηση / PL: Konserwacja /
RO: Întreținere / UA: Обслуговування / EN: Maintenance

3

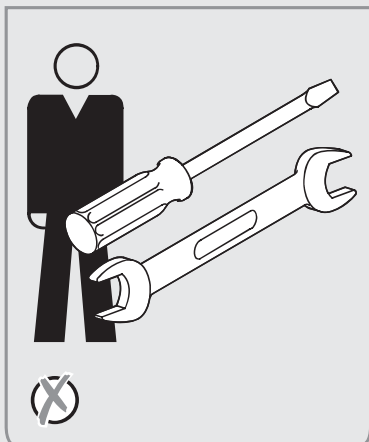



FR: Hivernage / ES: Durante el invierno / PT: Preparação para o inverno / IT: Rimessaggio / EL: Αποθήκευση το χειμώνα /
PL: Przechowywanie / RO: Păstrare pe perioada iernii / UA: Зимове зберігання / EN: Winter storage

1

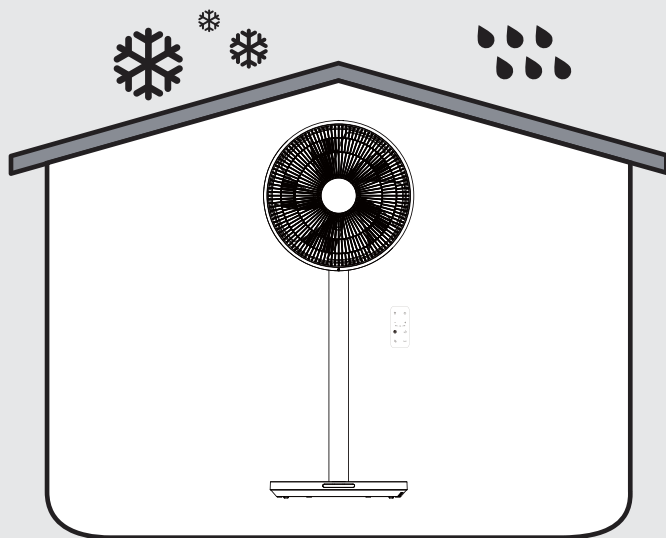



* Garantie 5 ans / 5 años de garantía / Garantia de 5 anos /
Garanzia 5 Anni / Εγγύηση 5 ετών / Gwarancja 5-letnia /
Гарантія 5 лет / Кеңілдік 5 жыл / Гарантія 5 років /
Garanție 5 ani / Garantia de 5 anos / 5-year guarantee

Made in China Зроблено в Китаї

ADEO Services - 135 Rue Sadi Carnot
CS 00001 - 59790 RONCHIN - France

UA Виробник: ТОВ "Адео Сервісез С.А.", вул. Саді Карно, CS 00001,
59790 Роншен, Франція.

Імпортёр: ТОВ "Леруа Мерлен Україна", 04201 Україна, м.Київ,
вул. Полярна 17А, +380 44 498 46 00. Імпортёр приймає
претензії від споживачів щодо товару, а також проводить
його ремонт, технічне і гарантійне обслуговування

Термін служби товару : 5 років

