

Eliminați deșeurile respectând mediul

Contribuiți la protecția mediului!

Vă rugăm să respectați reglementările locale: după scoaterea din folosință, predați aparatele dumneavoastră electrice la un centru de triere adecvat. Ambalajul este reciclabil. Aruncați ambalajul respectând mediul, facilitând colectarea acestuia de către centrele de triere selectivă.

CARACTERISTICILE APARATULUI

CARACTERISTICI TEHNICE	
Tensiunea nominală	220-240V
Frecvență nominală	50 Hz
Putere nominală (răcire)	1346W
Putere nominală (încălzire)	1391W
Numărul de lichid de răcire	R290
Cantitatea de agent frigorific	0.226 kg
Temperatura ambientală	17-35 °C
Permise de operațiuni excesive presiune	0 descărcare de 2,6 MPa
	Aspirație 1,0MPa
Presiunea maximă admisă	Aruncați 3,2 MPa
	Aspirație 1,2 MPa
Categoria de protecție	I
Numărul IP	IPX0 (nicio protecție împotriva pă trunderii apei.)
Tipul de protecție / clasificare	T2AL 250V

Datele au fost testate cu tub de evacuare < 1 metru

Pentru mai multe detalii tehnice, vă rugăm să vizitați următorul site web:
www.erp-equation.com/ac

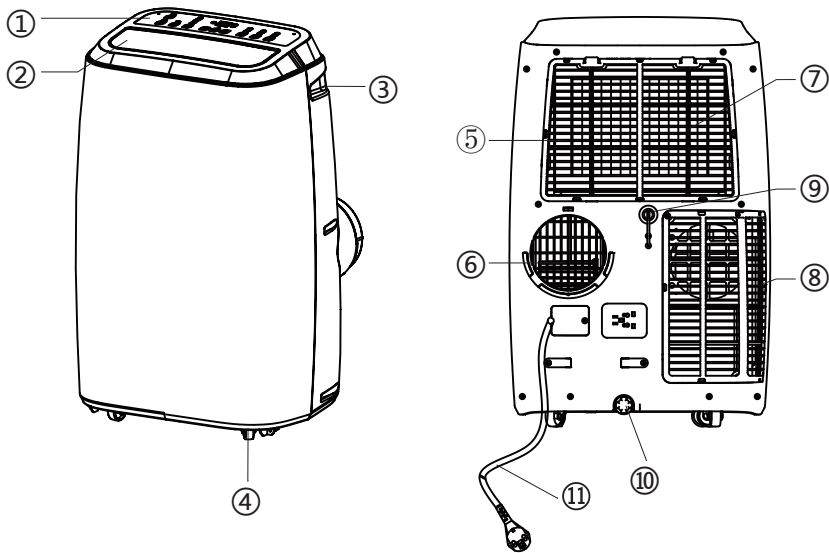
IDENTIFICAREA PIESELOR

1. Panou de comandă
2. Ieșire aer
3. Mâner
4. Rolă
5. Filtru de aer
6. Ieșire aer (evacuarea căldurii)
7. Intrare aer (Evaporator)
8. Intrare aer (Condensator)
9. Ieșire de golire a apei în modul golire continuă (doar pentru funcția dezumidificare)
10. Ieșire de golire apă (Observație: asigurați-vă că ieșirea de golire a apei este instalată corect, înainte de a utiliza aparatul)
11. Cablu de alimentare

PANOU DE COMANDĂ

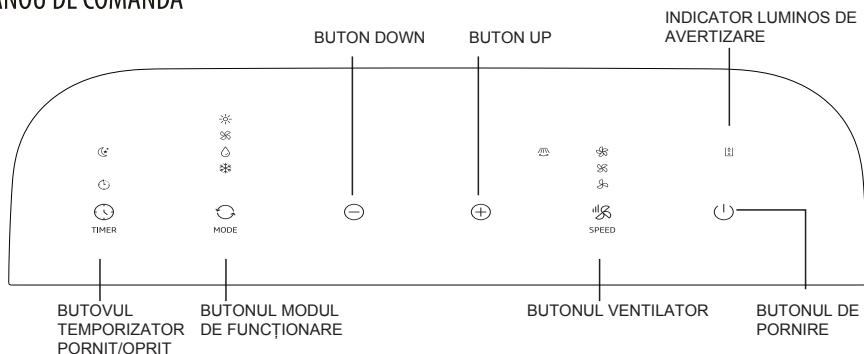

1. Comandă Pornire/Oprire

Această comandă permite pornirea și oprirea aparatului.

2. Indicator luminos de avertizare

Este posibil ca apa de condensare să se acumuleze în aparat. Când rezervorul intern este plin, indicatorul luminos se aprinde. Aparatul nu va funcționa atât timp cât apa nu este golită.

3. Comanda de mod

Puteți alege între 4 moduri:

- Răcire
- Dezumidificare
- Ventilație
- Încălzire

Pentru aceasta, utilizați comanda de mod. Un indicator luminos indică reglajul actual.

● Funcția de răcire

-Apăsați butonul "Mode" până când apare simbolul "Cool".(răcire)

-Apăsați butonul " DOWN " sau " UP " pentru a selecta temperatura dorită a încăperii. (16 ° C-31 ° C)

-Apăsați butonul "WIND" pentru a selecta viteza aerului.

ΛΕΙΤΟΥΡΓΙΑ

● **Funcția de dezumidificare**

- Apăsați butonul "Mode" până când apare pictograma "Dezumidifică".
- Setarea automată a temperaturii selectate cu 2 °C mai mică decât temperatura actuală a camerei, temperatură reglată automat de la 16 °C la -31 °C .
 - Setați motorul ventilatorului la viteză redusă a aerului.

● **Funcția de ventilator**

- Apăsați butonul "Mode" până când se aprinde Indicatorul de ventilator "Fan"
- Apăsați butonul "Viteză ventilator" pentru a selecta viteza aerului.

● **Funcția de încălzire (această funcție nu este disponibilă pentru o singură unitate de răcire)**

- Apăsați butonul "Mode" până când apare pictograma "Heat" (încălzire).
- Apăsați butonul " DOWN " sau " UP " pentru a selecta temperatura dorită a încăperii. (16 °C-31 °C)
- Apăsați butonul "WIND" pentru a selecta viteza aerului.

4. Funcția temporizatorului

Setarea temporizării ON:

- Când aparatul de aer condiționat este oprit, apăsați butonul "Timer" și selectați timpul dorit de pornire prin butoanele de reglare a temperaturii și a timpului.
- "Preset ON Time" este afișat pe panoul de operare.
- Timpul ON poate fi reglat în orice moment în 1-24 ore.

Setarea temporizării OFF

- Când aparatul de aer condiționat este aprins, apăsați butonul "Timer" și selectați timpul dorit de oprire dorit prin butoanele de reglare a temperaturii și a timpului.
- "Preset OFF Time" este afișat pe panoul de operare.
- Timpul OFF poate fi reglat în orice moment în 1-24 ore.

Telecomanda climatizatorului (bateriile nu sunt furnizate)

Telecomanda are aceleași funcții ca panoul de comandă al climatizatorului.

Toate funcțiile sunt accesibile de pe telecomandă.

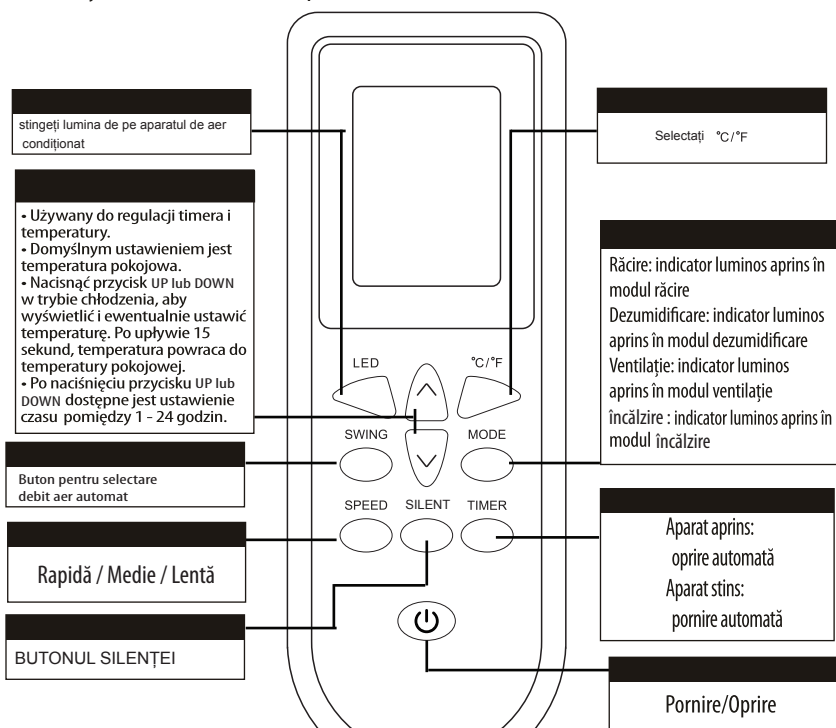

Observații:

- Nu lăsați telecomanda să cadă pe jos.
- Nu puneți telecomanda într-un loc expus razelor directe de soare.
- Telecomanda trebuie amplasată la cel puțin 1 metru de televizor sau de orice alt aparat electric.

FUNȚIONARE

Înlocuirea bateriilor: scoateți capacul din spatele telecomenzii și introduceți bateriile respectând polaritatea (+ și -).

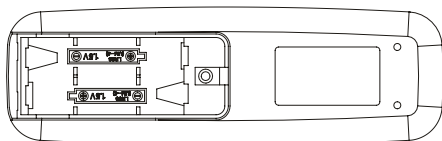

ATENȚIE

Folosiți doar baterii AAA sau IEC R03 1,5V.

Dacă nu trebuie să utilizați telecomanda timp de o lună sau mai mult, scoateți bateriile.

Nu încercați niciodată să reîncărcați bateriile furnizate.

Înlocuiți toate bateriile în același timp.

Nu aruncați bateriile în foc. Risc de explozie.

GOLIREA CONTINUĂ

Urmați procedura de mai jos pentru a porni golirea continuă, dacă dispuneți de elementele necesare în apropiere de aparat.

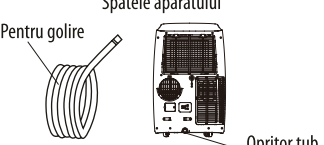
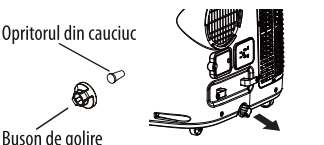
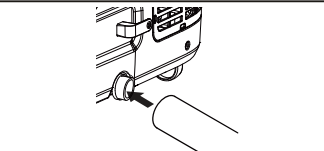





<p>1. Pregătiți un furtun flexibil de PVC pentru golirea apei.</p>	<p>Pentru golire</p> <p>Spatele aparatului</p>  <p>Opritor tub</p>
<p>2. Scoateți bușonul de la ieșirea de golire.</p> <p>3. Scoateți opritorul din cauciuc.</p>	<p>Opritorul din cauciuc</p> <p>Bușon de golire</p> 
<p>4. Treceți furtunul flexibil de golire prin bușonul de golire.</p> <p>5. Treceți la loc bușonul de la ieșirea de golire.</p>	

Opritorul este un element care nu lasă furtunul de golire să intre prea mult în aparat.

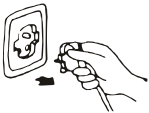
Cazurile următoare nu reprezintă întotdeauna defecțiuni. Verificați înainte de a contacta service-ul postvânzare.

Problemă	Analiză
Nu funcționează	<ul style="list-style-type: none"> • Disjunctorul sau siguranța fuzibilă s-a ars. • Așteptați 3 minute și reporniți aparatul. Se poate întâmpla ca disjunctorul să nu lase aparatul să funcționeze. • Bateriile telecomenzii sunt descărcate. • Ștecherul nu este conectat corect.
Se oprește din funcționare în timpul utilizării	<ul style="list-style-type: none"> • Dacă temperatura reglată este aproape de temperatura ambiantă, puteți să reduceți temperatura reglată. • Leșirea de aer este obturată de un obstacol. Îndepărtați acest obstacol.
Funcționează dar nu răcește	<ul style="list-style-type: none"> • Ușă sau fereastră deschisă. • Un alt aparat de încălzire funcționează în apropiere (calorifer, lampă, etc.). • Filtrul de aer este murdar. Curățați-l. • Leșire sau intrare de aer colmatată. • Temperatura reglată excesivă.
Nu funcționează și indicatorul de apă se aprinde	<ul style="list-style-type: none"> • Goliți apa într-un recipient, cu ajutorul furtunului de golire situat în spatele aparatului. Dacă aparatul tot nu funcționează, consultați un tehnician calificat.
Cod E0	<ul style="list-style-type: none"> • Senzorul pentru temperatura camerei nu funcționează • Înlocuiți senzorul pentru temperatura camerei (unitatea poate funcționa și fără înlocuire.)
Cod E1/E3	<ul style="list-style-type: none"> • Senzorul de temperatură a țevii nu a reușit • Înlocuiți senzorul de temperatură al conductei.
Cod E2/E4	<ul style="list-style-type: none"> • Rezervorul de apă complet • Goliți rezervorul de apă.

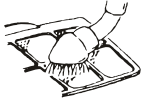
ÎNGRIJIRE ȘI ÎNTREȚINERE

Întreținerea aparatului	Întreținerea filtrului de aer
<p>1. Deconectați aparatul din priză</p> <p>Opriiți aparatul înainte de a-l deconecta</p> 	<p>Filtrul de aer trebuie curățat după 100 de ore de utilizare.</p> <p>Pentru a-l curăța, procedați după cum urmează:</p>
<p>2. Ștergeți-l cu o cârpă uscată și moale.</p> <p>Dacă aparatul este foarte murdar, curățați-l cu ajutorul unei cârpe umezite și a unui detergent slab.</p> 	<p>1. Opriiți aparatul și scoateți filtrul de aer.</p> <p>Opriiți aparatul înainte de a scoate filtrul de aer.</p> 
<p>3. Nu utilizați niciodată produse volatile, cum ar fi benzina, sau pudră abrazivă, pentru a curăța aparatul.</p> 	<p>2. Curățați și reinstalați filtrul de aer</p> <p>În caz de murdărire evidentă, curățați cu apă caldă în care ați pus detergent. După ce ați terminat de curățat, lăsați filtrul să se usuce într-un loc ferit de căldură și de soare, înainte de a-l reinstala.</p> 
<p>4. Nu aruncați niciodată apă pe aparat.</p> <p>Atenție! Risc de electrocutare!</p> 	<p>3. În caz de utilizare a climatizatorului într-un mediu cu foarte mult praf, curățați filtrul de aer la fiecare două săptămâni.</p>

Întreținerea după utilizare

1. Dacă aveți în vedere să nu utilizați aparatul pe o perioadă prelungită de timp, scoateți bușonul din cauciuc din orificiul de golire (din partea de jos a aparatului), pentru a goli apa.
2. Înainte de a depozita aparatul, puneți-l să funcționeze în modul ventilator timp de mai multe ore,
3. Opriți aparatul și deconectați-l din priză, apoi scoateți bateriile din telecomandă și puneți-le bine.
4. Curățați filtrul de aer și reinstalați-l.
5. Scoateți furtunurile flexibile de aerși puneți-le bine. Obturați găurile ermetic.

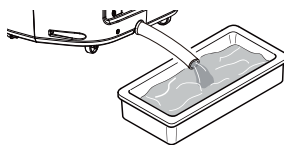

INSTRUCȚIUNI PENTRU SERVICIU APARATELOR CE CONȚIN R 290

Verificarea zonei

Înainte de a începe lucrările la sistemele care conțin agenți frigorifici inflamabili, sunt necesare verificări de siguranță pentru a minimiza riscul de aprindere. Pentru repararea sistemului de răcire, trebuie respectate următoarele măsuri de precauție înainte de efectuarea lucrărilor la sistem.

1. Procedura de lucru

Lucrările se efectuează în conformitate cu o procedură controlată, astfel încât să se reducă la minimum riscul apariției unui gaz sau a unor vapori inflamabili în timpul lucrului.

2. Zona generală de lucru

Tot personalul de întreținere și ceilalți care lucrează în zona locală trebuie instruiți cu privire la natura muncii efectuate. Lucrul în spații închise trebuie evitat. Zona din jurul spațiului de lucru va fi separată. Asigurați-vă că condițiile din zonă au fost făcute sigure prin controlul materialului inflamabil.

3. Verificarea prezenței agentului frigorific

Zona trebuie verificată cu un detector corespunzător de agent frigorific înainte și în timpul lucrului, pentru a se asigura că tehnicianul este conștient de atmosfere potențial inflamabile. Asigurați-vă că echipamentul de detectare a scurgerilor, care este utilizat, este adecvat pentru utilizarea cu agenți frigorifici inflamabili, adică care nu se aprind prin scânteie, sigilat corespunzător sau sigur în mod intrinsec.

4. Prezența unui stingător de incendiu

În cazul în care este necesară efectuarea unei lucrări la cald asupra echipamentului de refrigerare sau asupra oricărei piese asociate, trebuie aveți la îndemână un echipament adecvat de stingere a incendiilor. Dispuneți de o pulbere uscată sau un stingător de incendiu cu CO₂, adiacent zonei de încărcare.

5. Lipsa surselor de aprindere

Nicio persoană care efectuează lucrări în legătură cu un sistem de refrigerare care implică expunerea oricărei lucrări de conducte care conține sau a conținut agent frigorific inflamabil va folosi orice sursă de aprindere în așa fel încât să ducă la un risc de incendiu sau explozie. Toate sursele de aprindere, inclusiv fumul de țigară, trebuie să fie ținute suficient de departe de locul de instalare, reparare, îndepărtare și eliminare, în timpul căruia ar putea fi eliberat agentul frigorific inflamabil în spațiul din jur. Înainte de începerea lucrului, zona din jurul echipamentului trebuie să fie supravegheată pentru a se asigura că nu există pericole inflamabile sau riscuri de aprindere. Trebuie afișate semnele „Fumatul interzis”.

6. Zona ventilată

Asigurați-vă că zona este deschisă sau că este bine ventilată înainte de a intra în sistem sau de a efectua orice lucru la cald. Un grad de ventilație va continua în timpul perioadei în care se efectuează lucrările. Ventilația ar trebui să disperseze în siguranță orice agent de

răcire eliberat și, de preferință, să îl expulzeze în exterior în atmosferă.

7. Verificări ale echipamentului de refrigerare

În cazul în care componentele electrice sunt schimbate, acestea trebuie să fie adecvate scopului și specificațiilor corecte. Instrucțiunile producătorului de întreținere și de service se vor respecta în orice moment. Dacă aveți dubii, consultați departamentul tehnic al producătorului pentru asistență.

Următoarele verificări se aplică instalațiilor care utilizează agenți frigorifici inflamabili:

- dimensiunea încărcăturii este în concordanță cu dimensiunea camerei în care sunt instalate componentele care conțin agent frigorific;
- aparatele de ventilație și orificiile de evacuare funcționează adecvat și nu sunt obstrucționate;

8. Verificări ale dispozitivelor electrice

Repararea și întreținerea componentelor electrice trebuie să includă verificări inițiale de siguranță și proceduri de inspecție a componentelor. Dacă există o defecțiune care ar putea compromite siguranța, atunci nu trebuie să fie conectată nicio sursă de alimentare la circuit până când nu este tratată în mod satisfăcător. Dacă defecțiunea nu poate fi corectată imediat, dar este necesară continuarea funcționării, trebuie utilizată o soluție temporară adecvată. Acest lucru trebuie raportat proprietarului echipamentului, astfel încât toate părțile să fie informate.

Verificările inițiale de siguranță vor include:

- faptul că condensatoarele sunt descărcate; acest lucru se va face într-un mod sigur, pentru a evita posibilitatea apariției de scântei;
- faptul că nu sunt expuse componente electrice și cabluri electrice în timpul încărcării, recuperării sau curățării sistemului;
- faptul că există o continuitate a legării la pământ

9. Repararea componentelor etanșe

În timpul reparațiilor componentelor etanșe, toate sursele de energie electrică trebuie să fie deconectate de la echipamentele care sunt prelucrate înainte de orice îndepărtare a capacelor etanșe etc. Dacă este absolut necesar să existe o sursă de alimentare electrică a echipamentului în timpul lucrărilor de întreținere, atunci o formă permanentă de operare a detectării de scurgeri trebuie localizată în punctul cel mai critic pentru a avertiza asupra unei situații potențial periculoase.

Se va acorda o atenție deosebită următoarelor aspecte pentru a se asigura că, prin lucrul la componente electrice, carcasa nu este modificată în așa fel încât nivelul de protecție să fie afectat. Acestea includ deteriorarea cablurilor, numărul excesiv de conexiuni, terminalele care nu sunt conforme cu specificațiile inițiale, deteriorarea sigiliilor, montarea incorectă a glandelor etc.

Asigurați-vă că aparatul este montat în siguranță.

Asigurați-vă că sigiliile sau materialele de etanșare nu s-au degradat astfel încât să nu mai servească cu scopul de a împiedica pătrunderea atmosferelor inflamabile. Piese de

INSTRUCȚIUNI PENTRU SERVICIU APARATELOR CE CONȚIN R 290

schimb trebuie să fie în conformitate cu specificațiile producătorului,
NOTĂ Utilizarea materialului de etanșare cu siliciu poate inhiba eficacitatea anumitor tipuri de echipamente de detectare a scurgerilor. Componentele cu siguranță intrinsecă nu trebuie izolate înainte de a lucra la ele.

10. Repararea componentelor cu siguranță intrinsecă

Nu aplicați sarcini permanente inductive sau de capacitate în circuit fără a vă asigura că nu va depăși tensiunea și curentul admis permis pentru echipamentul utilizat. Componentele cu siguranță intrinsecă sunt singurele tipuri pe care se pot lucra în timp ce se află în prezența unei atmosfere inflamabile. Aparatul de testare trebuie să fie evaluat corect. Înlocuiți componentele numai cu piesele specificate de producător. Alte componente pot duce la aprinderea agentului frigorific din atmosferă de la o scurgere.

11. Cablarea

Verificați dacă cablarea nu va fi supusă uzurii, coroziunii, presiunii excesive, vibrațiilor, muchilor ascuțite sau altor efecte adverse asupra mediului. De asemenea, verificarea trebuie să țină cont de efectele îmbătrânirii sau ale vibrațiilor continue din surse cum ar fi compresoarele sau ventilatoarele.

12. Detectarea agenților frigorifici inflamabili

În nici un caz nu trebuie utilizate surse potențiale de aprindere în căutarea sau detectarea scurgerilor de agent frigorific. O lanternă cu halogenuri (sau orice alt detector care utilizează o flacără deschisă) nu se utilizează.

13. Metode de detectare a scurgerilor

Următoarele metode de detectare a scurgerilor sunt considerate acceptabile pentru sistemele care conțin agenți frigorifici inflamabili.

Detectorii electronici de scurgere vor fi utilizați pentru a detecta agenții frigorifici inflamabili, dar sensibilitatea poate să nu fie adecvată sau poate necesita recalibrare. (Echipamentul de detecție trebuie calibrat într-o zonă fără refrigeranți.) Asigurați-vă că detectorul nu este o sursă potențială de aprindere și că este adecvat pentru agentul frigorific utilizat. Dispozitivele de detectare a scurgerilor se fixează la un procent din LFL al agentului frigorific și se calibrează la agentul frigorific utilizat și se confirmă procentajul corespunzător de gaze (maximum 25%).

Soluțiile de detectare a scurgerilor sunt potrivite pentru utilizarea cu majoritatea agenților frigorifici, însă utilizarea detergenților care conțin clor trebuie evitată deoarece clorul poate reacționa cu agentul frigorific și poate coroda conducta de cupru.

Dacă se suspectează o scurgere, toate flăcările deschise trebuie îndepărtate/stinse.

Dacă se găsește o scurgere de agent frigorific care necesită sudură tare, tot agentul frigorific trebuie recuperat din sistem sau izolat (prin intermediul unor supape de închidere) într-o parte a sistemului aflat la distanță de scurgere. Azotul fără oxigen (OFN) va fi apoi curățat prin sistem atât înainte, cât și în timpul procesului de sudură tare.

14. Înlăturarea și evacuarea

Atunci când se intră în circuitul de agent frigorific pentru reparații - sau în orice alt scop - se vor folosi proceduri convenționale. Cu toate acestea, este important ca cele mai bune practici să fie respectate, deoarece inflamabilitatea este o considerație. Trebuie respectată următoarea procedură:

îndepărtați agentul frigorific;
purjați circuitul cu gaz inert;
evacuați;

din nou purjați cu gaz inert;
deschideți circuitul prin tăiere sau sudură tare.

Încărcătura de agent frigorific trebuie recuperată în cilindrii de recuperare corespunzători. Sistemul trebuie spălat cu OFN pentru a face unitatea sigură. Repetarea acestui proces poate fi necesară de câteva ori. Aerul comprimat sau oxigenul nu se va utiliza pentru această sarcină.

Spălarea se realizează prin ruperea vaccumului în sistem cu OFN și continuarea umplerii până la atingerea presiunii de lucru, apoi aerisirea în atmosferă și, în final, tragerea la vid. Acest procedeu se va repeta până când în sistem nu mai este prezent agentul de refrigerare. Atunci când este utilizată încărcarea finală cu OFN, sistemul trebuie să fie ventilat până la presiunea atmosferică pentru a permite efectuarea lucrărilor. Această operație este absolut vitală în cazul în care trebuie să se realizeze operațiunile de sudură tare pe tubulatură. Asigurați-vă că priza pentru pompa de vid nu este aproape de sursele de aprindere și că există ventilație disponibilă.

15. Proceduri de încărcare

Suplimentar la procedurile convenționale de încărcare, este necesară respectarea următoarelor cerințe.

- Asigurați-vă că nu se produce contaminarea diferitor agenți frigorifici atunci când se utilizează echipamente de încărcare. Furtunurile sau liniile trebuie să fie cât mai scurte posibil pentru a minimiza cantitatea de agent frigorific conținut în acestea.

- Cilindrii trebuie ținutăți în poziție verticală.

- Asigurați-vă că sistemul de răcire este legat la pământ înainte de încărcarea sistemului cu agent frigorific.

- Etichetați sistemul când încărcarea este completă (dacă nu ați făcut deja acest lucru).

- Se va avea grijă deosebită ca sistemul de răcire să nu se supraîncălzească.

Înainte de reîncărcarea sistemului, acesta trebuie testat la presiune cu OFN. Sistemul trebuie să fie testat pentru scurgere la finalizarea încărcării, dar înainte de punerea în funcțiune. Trebuie să se efectueze un test de scurgere pentru urmărire înainte de a părăsi locul.

16. Dezamorsare

Înainte de a efectua această procedură, este esențial ca tehnicianul să fie complet familiarizat cu echipamentul și cu toate detaliile acestuia. Se recomandă o bună practică pentru ca toți agenții frigorifici să fie recuperați în siguranță. Înainte de efectuarea sarcinii, se prelevează un eșantion de ulei și agent frigorific în cazul în care este necesară o analiză înainte de reutilizarea agentului refrigerent regenerat. Este esențial ca energia electrică să

INSTRUCȚIUNI PENTRU SERVICIU APARATELOR CE CONȚIN R 290

fie disponibilă înainte de începerea sarcinii.

- a) Familiarizați-vă cu echipamentul și cu funcționarea acestuia
- b) Izolați sistemul electric
- c) Înainte de încercarea procedurii, asigurați-vă că:
sunt disponibile echipamente de manipulare mecanică, dacă este necesar, pentru manipularea buteliilor cu agent frigorific;
toate echipamentele de protecție individuală sunt disponibile și utilizate corect;
procesul de recuperare este supravegheat în orice moment de o persoană competentă;
echipamentul de recuperare și buteliile sunt conforme cu standardele corespunzătoare.
- d) Dacă este posibil, reduceți presiunea sistemului de răcire.
- e) Dacă nu este posibil un vid, faceți un colector astfel încât agentul frigorific să poată fi îndepărtat din diferite părți ale sistemului)
- f) Asigurați-vă că butelia este situată pe cântar înainte de recuperare.
- g) Porniți mașina de recuperare și utilizați în conformitate cu instrucțiunile producătorului.
- h) Nu umpleți buteliile. (Nu mai mult de 80% din volumul de lichid).
- i) Nu depășiți presiunea maximă de lucru a buteliei, fie și temporar.
- j) Când buteliile au fost umplute corect și procesul a fost finalizat, asigurați-vă că buteliile și echipamentul sunt îndepărtate imediat de pe zonă și că toate supapele de izolare de pe echipament sunt închise.
- k) Agentul frigorific recuperat nu trebuie încărcat într-un alt sistem de răcire decât dacă a fost curățat și verificat.

17. Etichetare

Echipamentul trebuie să fie etichetat cu mențiunea că a fost demontat și golit de agentul frigorific. Eticheta trebuie să fie datată și semnată. Asigurați-vă că pe echipament există etichete care să ateste că echipamentul conține agent frigorific inflamabil.

18. Recuperare

Când scoateți agentul frigorific dintr-un sistem, fie pentru service, fie pentru dezafectare, se recomandă o bună practică pentru ca toți agenții frigorifici să fie îndepărtați în siguranță.

Când transferați agentul frigorific în butelii, asigurați-vă că sunt folosite numai butelii de recuperare a agentului frigorific. Asigurați-vă că sunt disponibile numărul corect de butelii pentru menținerea încărcării totale a sistemului. Toate buteliile care urmează să fie utilizate sunt destinate agentului frigorific recuperat și etichetate pentru agentul frigorific respectiv (adică butelii speciale pentru recuperarea agentului frigorific). Buteliile trebuie să fie complet echipate cu supapa de presiune și supapele de închidere automată în stare bună de funcționare. Buteliile de recuperare goale sunt evacuate și, dacă este posibil, răcite înainte de recuperare.

Echipamentul de recuperare trebuie să fie în stare bună de funcționare, cu un set de instrucțiuni privind echipamentul la îndemână și să fie adecvat pentru recuperarea agenților frigorifici inflamabili. În plus, un set de cântare de cântărire calibrate trebuie să fie disponibile și în stare bună de funcționare. Furtunurile trebuie să fie completate

INSTRUCȚIUNI PENTRU SERVICIU APARATELOR CE CONȚIN R 290

cu cuplaje de deconectare fără scurgeri și în stare bună. Înainte de a utiliza mașina de recuperare, verificați dacă aceasta este în stare de funcționare satisfăcătoare, a fost întreținută corespunzător și că toate componentele electrice asociate sunt etanșeizate pentru a preveni aprinderea în cazul eliberării agentului frigorific. Consultați producătorul dacă aveți îndoieli.

Agentul frigorific recuperat va fi returnat furnizorului de agent frigorific în butelia de recuperare corectă și vor fi aranjate note de transfer a deșeurilor relevante. Nu amestecați agenții frigorifici în unitățile de recuperare și mai ales nu în butelii.

Dacă este necesară îndepărtarea compresoarelor sau uleiurilor compresoare, asigurați-vă că acestea au fost evacuate la un nivel acceptabil pentru a vă asigura că agentul frigorific inflamabil nu rămâne în lubrifianț. Procesul de evacuare trebuie efectuat înainte de returnarea compresorului furnizorilor. Pentru accelerarea acestui proces va fi utilizată numai încălzirea electrică a corpului compresorului. Atunci când uleiul este scos dintr-un sistem, acest lucru trebuie să fie efectuat în siguranță.

19. Transportarea echipamentului care conține agenți de răcire inflamabili (Anexa CC.1)

Conformitate cu regulamentele privind transportul.

20. Aparat uzate care furnizează agenți frigorifici inflamabili

A se consulta regulamentele naționale.

21. Depozitarea echipamentelor/aparatelor

Depozitarea echipamentului trebuie să fie în conformitate cu instrucțiunile producătorului.

22. Depozitarea echipamentelor ambalate (nevândute)

Pachetul de protecție la depozitare trebuie construit astfel încât deteriorarea mecanică a echipamentului din interiorul ambalajului să nu cauzeze o scurgere a încărcăturii cu agent frigorific.

Numărul maxim de bucăți de echipamente care pot fi depozitate împreună va fi determinat de reglementările locale.

23. Marcarea echipamentului utilizând semen

A se vedea regulamentele locale

FR

ES

PT

IT

EL

PL

RO

EN

Condițiile generale de garanție ale producătorului Adeo Services

1- Condițiile generale de garanție ale producătorului Adeo Services:

Adeo Services oferă o garanție de producător pentru produsele sale.

> Domeniul de aplicare a garanției producătorului Adeo Services:

Produsele Adeo Services sunt proiectate și construite pentru a oferi performanțe calitative destinate unei utilizări normale. Dacă se constată că un produs este defect pe durata perioadei de garanție în condiții normale de utilizare, Adeo Services are sarcina de a-l repara sau de a-l înlocui.

Garanția Adeo Services acoperă repararea sau înlocuirea (la latitudinea Adeo Services) echipamentul lui dumneavoastră pus pe piață de Adeo Services, în cazul în care se constată o defecțiune din cauza unui defect material sau de fabricare în perioada de garanție.

În cazul indisponibilității unei piese necesare bunei funcționări a produsului, Adeo Services se angajează să o înlocuiască cu o piesă cu caracteristici și niveluri de performanță echivalente.

Punerea în aplicare a acestei garanții nu pune în discuție exercitarea drepturilor dumneavoastră în temeiul garanțiilor legale prevăzute de Codul civil și de Codul consumatorului.

> Cazurile excluse din garanția producătorului Adeo Services:

Garanția producătorului Adeo Services nu se aplică în cazurile enumerate mai jos:

- Uzura normală a produsului și/sau a componentelor sale (de exemplu, ștecărul, curea, peria, bateriile, filtrele, stratul de protecție etc.)
- Daunele accidentale (legate de o cădere a produsului, un șoc sau o instalare defectuoasă a produsului)
- Daunele rezultate în urma unei utilizări care nu este în conformitate cu informațiile prezentate în manualul de utilizare și/sau pe ambalaj (de exemplu: tensiunea necorespunzătoare de alimentare)
- Daunele cauzate de nerespectarea recomandărilor de întreținere a produsului.
- Daunele cauzate de surse externe, cum ar fi transportul, intemperii, întreruperile de electricitate sau supratensiunile.
- Daunele cosmetice, inclusiv, dar fără a se limita, zgârieturi, semne sau ruperea pieselor din plastic,
- Defecțiunile cauzate de cazuri de forță majoră (eveniment care nu poate fi controlat de Adeo Service, imprevizibil în momentul vânzării produsului, ale cărui efecte nu au putut fi evitate prin măsuri adecvate (de exemplu: catastrofe naturale).
- Defecțiunile cauzate de:
 - ° O utilizare neglijentă, o utilizare incorectă, manipularea necorespunzătoare sau utilizarea imprudentă a produsului.
 - ° O utilizare care nu este conformă cu manualul de utilizare al produsului.
 - ° O utilizare a produsului în alte scopuri decât cele pentru uz casnic normale în țara în care a fost achiziționat.
 - ° Utilizarea de piese care nu sunt asamblate sau instalate în conformitate cu instrucțiunile de asamblare ale societății Adeo Services.
 - ° Utilizarea de piese și accesorii care nu sunt componente autentice ale Adeo Services.
 - ° O instalare sau o asamblare defectuoasă.
 - ° Reparații sau modificări efectuate de alte părți decât cele autorizate de Adeo Services sau de agenții săi autorizați.
- De asemenea, garanția nu va fi valabilă dacă numărul de serie sau plăcuța de identificare a produsului (dacă produsul deține o plăcuță de identificare) este retras/ă sau degradat/ă.
- Dacă Adeo Services primește din partea autorităților publice competente informații care indică faptul că produsul a fost furat.

Modalitățile de punere în aplicare a garanției Adeo Services sunt următoarele

- Garanția intră în vigoare la data achiziției (sau la data livrării, dacă aceasta este ulterioară).
- Prezentarea prealabilă a unui document justificativ de livrare / cumpărare înainte de orice intervenție asupra echipamentului dumneavoastră aflat în garanție.

Vă rugăm să rețineți că, fără această dovadă, orice lucrare care va fi efectuată va face obiectul emiterii unui deviz, care va trebui să fie acceptat de către client înainte de orice intervenție. Vă rugăm să păstrați chitanța de cumpărare sau bonul dumneavoastră de livrare.

- Toate intervențiile vor fi efectuate de Adeo Services sau de furnizorii săi de servicii autorizati.
- Orice piesă înlocuită devine proprietatea Adeo Services
- Repararea sau înlocuirea echipamentului dumneavoastră în perioada de garanție nu prelungeste perioada de garanție.
- Garanția nu pune la îndoială exercitarea drepturilor dumneavoastră în temeiul garanțiilor legale prevăzute de Codul civil și de Codul consumatorului.
- Pentru a valorifica această garanție, trebuie să contactați firma de la care ați achiziționat produsul.

> Data de intrare în vigoare a garanției:

Garanția Adeo Services intră în vigoare la data achiziției sau la data de livrare a produsului dumneavoastră, reținându-se data care survine mai târziu.

Perioada de garanție (mecanism și tratament de suprafață) se acordă pentru o perioadă de 2-3-5 sau 10 ani (vezi mențiunea pe ambalajul produsului) pentru cu excepția tratamentelor de suprafață color (alb, negru, gri) a căror perioadă de garanție este limitată la 2 ani.

> Perimetrul geografic al garanției Adeo Services:

- Garanția este valabilă în țara de achiziție a produsului.
- Dacă utilizați echipamentul într-o altă țară decât cea în care l-ați achiziționat, garanția poate fi invalidată. În acest caz, vă rugăm să contactați firma din țara de origine de la care ați achiziționat produsul, care va studia cererea de garanție de la caz la caz.

> Ieșirea din garanția Adeo Services în cazul revânzării produsului:

În cazul revânzării produsului pe durata perioadei sale de garanție, acesta rămâne valabilă în beneficiul cumpărătorului și poate fi pusă în aplicare de către acesta din urmă cu condiția:

- Să furnizeze în original documentul justificativ de achiziție a produsului,
- Să furnizeze dovada bunei funcționări a produsului în momentul revânzării,
- Să îndeplinească condițiile de punere în aplicare a garanției expuse în cadrul prezentului document

Se precizează faptul că revânzarea produsului nu afectează perioada de garanție rămasă la data revânzării. Astfel, cumpărătorul produsului revândut poate solicita să beneficieze de garanția Adeo Services în limita perioadei de valabilitate rămasă din garanția în cauză la data revânzării.

WARNING

This product contains flammable gas R290, hermetically sealed.
Additional warnings for appliances with R290 refrigerant gas (refer to the rating plate for the type of refrigerant gas used)

**• READ THE MANUAL CAREFULLY BEFORE USING THE APPLIANCE**

- R290 refrigerant gas complies with European environmental directives.
- This appliance contains approximately 0.226 kg of R290 refrigerant gas. The maximum refrigerant charge amount is 0.3kg.
- Use only implements recommended by the manufacturer for defrosting or cleaning.
- Do not use the appliance in a room with continuously operating sources of ignition (eg. Open flames, an operating gas appliance or an operating electrical heaters).
- Do not perforate any of the components in the refrigerant circuit.
- A surface area greater than 15 m² is necessary for the installation, use and storage of the appliance.
- Stagnation of possible leaks of refrigerant gas in unventilated rooms could lead to fire or an explosion hazard should the refrigerant come in contact with electric heaters, stoves or other sources of ignition.
- Use care when storing the appliance to prevent mechanical faults.
- Only persons authorized by an accredited agency certifying their competence to handle refrigerants in compliance with sector legislation should work on refrigerant circuits.
- Maintenance and repairs requiring the assistance of other qualified

WARNING

personnel must be carried out under the supervision of specialists in the use of inflammable refrigerants.

- Information for spaces where pipes containing flammable refrigerant are allowed should include statement:
 - The installation of pipe-work shall be kept to a minimum;
 - Pipe-work shall be protected from physical damage and shall not be installed in an unventilated space;
 - Compliance with national gas regulations shall be observed;
 - Mechanical connections shall be accessible for maintenance purposes;
- The minimum rated airflow is 340 m³/h
- An unventilated area where the appliance using flammable refrigerants is installed shall be so constructed that should any refrigerant leak, it will not stagnate so as to create a fire or explosion hazard.
- The appliance shall be stored in a well-ventilated area where the room size corresponds to the room area as specified for operation

ELECTRICAL CONNECTIONS

- Failure to follow these important safety instructions absolves all liability for the manufacturer .

Before plugging the appliance into the mains socket, ensure that:

- The value indicated on the rating plate must be the same as the mains power supply.
- The power socket and the electrical circuit are sufficient for the appliance.
- The main socket matches the plug. Replace the plug if necessary by a qualified person.
- Ensure the main socket is earthed.

SYMBOLS

Read the instructions



Caution



Protective Earth

GENERAL SAFETY INSTRUCTIONS

Read this instruction manual thoroughly before using the appliance and save it for future reference and if necessary pass the instruction manual on to a third party.

In any doubt consult the manufacturer's technical department for assistance

WARNING: When using electrical appliance, basic safety precautions should always be followed to reduce the risk of fire, electrical shock and personal injury.

1) General

Check if the electrical specifications of this appliance are compatible with your installation.

To protect against electrical hazard, do not immerse in water or other liquids. Do not use near water.

This appliance is for indoor use only.

Do not place objects on top of the unit.

GENERAL SAFETY INSTRUCTIONS

Do not use the unit without the filter.

Do not unplug the unit if your hands are wet, electrical shock could occur.

Do not carry the appliance while it is operating.

Place it on a secure and level area. Keep out of reach of children to prevent any accident.

Unauthorized use and technical modifications to the appliance can lead to danger to life and health.

Do not push any object into the appliance. Do not disassemble the appliance.

(For EN Standard) This appliance can be used by children aged from 8 years and above and persons with reduced physical, sensory or mental capabilities or lack of experience and knowledge if they have been given supervision or instruction concerning use of the appliance in a safe way and understand the hazards involved.

Children shall not play with the appliance.

Cleaning and user maintenance shall not be made by children without supervision.

(For IEC Standard) This appliance is not intended for use by persons (including children) with reduced physical, sensory or mental capabilities, or lack of experience and knowledge, unless they have been given supervision or instruction concerning use of the appliance by a person responsible for their safety.

Children should be supervised to ensure that they do not play with the appliance.

2) Electrical safety

If the supply cord is damaged, it must be replaced by the manufacturer, its service agent or similarly qualified persons in order to avoid a hazard.

Check that cabling will not be subject to wear, corrosion, excessive pressure, vibration, sharp edges or any other adverse environmental effects.

FR

ES

PT

IT

EL

PL

RO

EN

SPECIFIC SAFETY RULES

The appliance shall be installed in accordance with national wiring regulations.

Keep ventilation openings clear of obstruction.

The appliance shall be stored so as to prevent mechanical damage from occurring.

The method of connection of the appliance to the electrical supply:

- (1) Do not operate the unit with a damaged plug or loose outlet.
- (2) Use only the correct power supply-AC220-240V~50Hz.
- (3) Remove the plug from the socket if the unit is not going to be used for a long period of time.
- (4) Always turn the unit off and remove the power plug from the socket when cleaning.

WARNING: Do not use means to accelerate the defrosting process or to clean, other than those recommended by the manufacturer.

Do not pierce or burn.

Be aware that refrigerant gases may not contain an odour.

ENVIRONMENTAL PROTECTION

Meaning of crossed-out wheeled dustbin:



Do not dispose of electrical appliances as unsorted municipal waste, use separate collection facilities. Contact your local government for information regarding the collection systems available. If electrical appliances are disposed of in landfills or dumps, hazardous substances can leak into the groundwater and get in the food chain, damaging your health and well-being

When replacing old appliances with new ones, the retailer is legally obliged to take back your old appliance for disposal at least free of charge.

ENVIRONMENTAL PROTECTION

Environment friendly disposal

You can help protect the environment!

Please remember to respect the local regulations: hand in the non-working electrical equipments to an appropriate waste disposal centre. The packaging material is recyclable. Dispose of the packaging in an environmentally friendly manner and make it available for the recyclable material collection-service.

APPLIANCE SPECIFICATIONS

TECHNICAL CHARACTERISTICS	
Rated voltage	220-240V
Rated frequency	50Hz
Rated wattage (cooling)	1346W
Rated wattage (heating)	1391W
Refrigerant number	R290
Refrigerant amount	0.226 kg
Ambient operating temperature	17-35°C
Permissible excessive operating pressure	Discharge 2.6MPa
	Suction 1.0MPa
Maximum allowable pressure	Discharge 3.2MPa
	Suction 1.2MPa
Protection class	I
IP number	IPX0 (no protection against ingress of water)
Fuse Type/Rating	T2AL 250V

The data were tested with the exhaust tube < 1 meter.

For more technical details, please check following web site:
www.erp-equation.com/ac

IDENTIFICATION OF PARTS

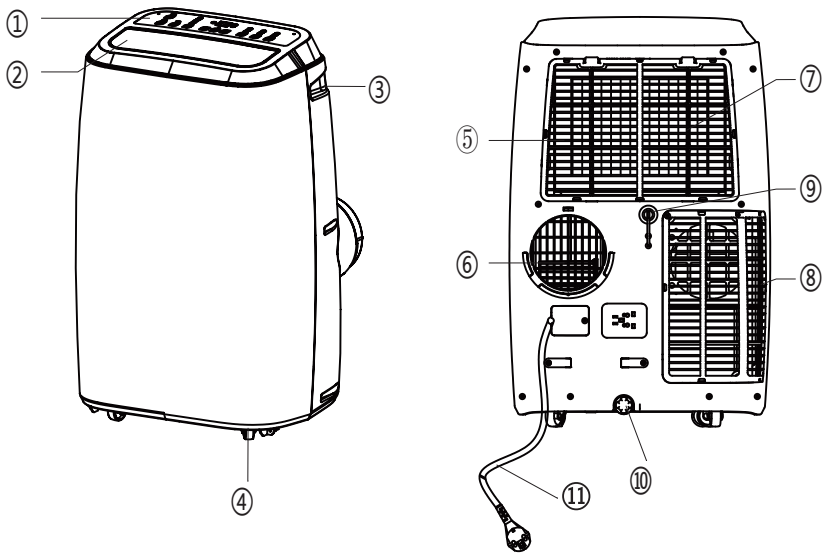

1. Control panel
2. Air outlet
3. Handle
4. Caster
5. Air Filter
6. Air outlet (Heat exchange)
7. Air intake (Evaporator)
8. Air intake (Condenser)
9. Water outlet drain for continuous drain operation (Dehumidifier mode only)
10. Water outlet drain (Note: Please ensure if the water outlet drain is well installed before use.)
11. Power supply cord

OPERATION

CONTROL PANEL

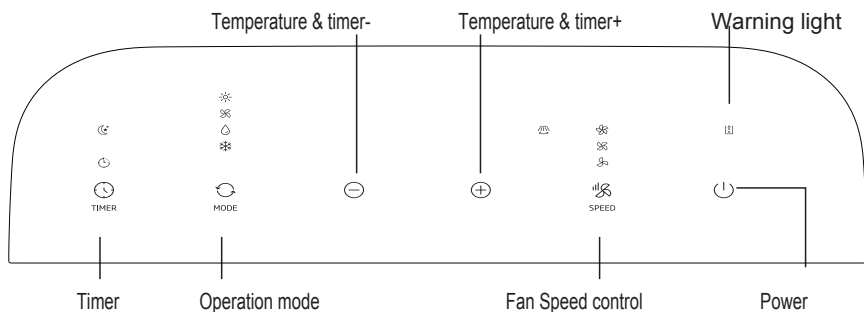

1. POWER

The power control turns the unit on and off.

2. Warning light

Condensed water may accumulate in the unit . If the internal tank becomes full, the W . F . Light will shine and the unit will not operate until the unit has been drained .

3. Mode

The mode control has 4 settings:

- Cool · Dehumidify · Fan · Heat

The settings are adjusted with Mode Control button . A light will indicate which setting is currently being used .

● Cooling operation

- Press the "Mode" button till the "Cool" is on.
- Press the "DOWN" or "UP" button to select a desired room temperature from 16°C -31°C .
- Press the "SPEED" button to select wind speed.