

metabo®

STEB 65 Quick

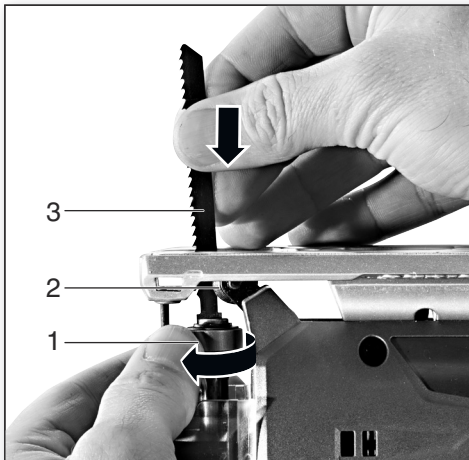

de	Originalbetriebsanleitung	5	hy	Оригинальное руководство по эксплуатации	57
en	Original Instructions	9	kk	Пайдалану нұсқаулығының түпнұсқасы	61
fr	Notice originale	13	ky	Пайдалануу боюнча нускаманын нукурасы	65
nl	Originele gebruiksaanwijzing	17	uk	Оригінальна інструкція з експлуатації	69
it	Istruzioni per l'uso originali	21	cs	Původní návod k používání	73
es	Manual original	25	et	Algupärane kasutusjuhend	77
pt	Manual de instruções original	29	lt	Originali instrukcija	81
sv	Originalbruksanvisning	33	lv	Instrukcijas oriģinālvadā	85
fi	Alkuperäinen käyttöohje	37	ar	تعليمات التشغيل الأصلية	89
no	Original bruksanvisning	41			
da	Original brugsanvisning	45			
pl	Oryginalna instrukcja obsługi	49			
hu	Eredeti használati utasítás	53			

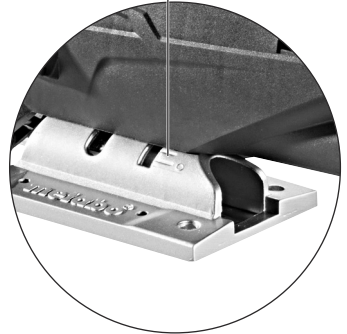
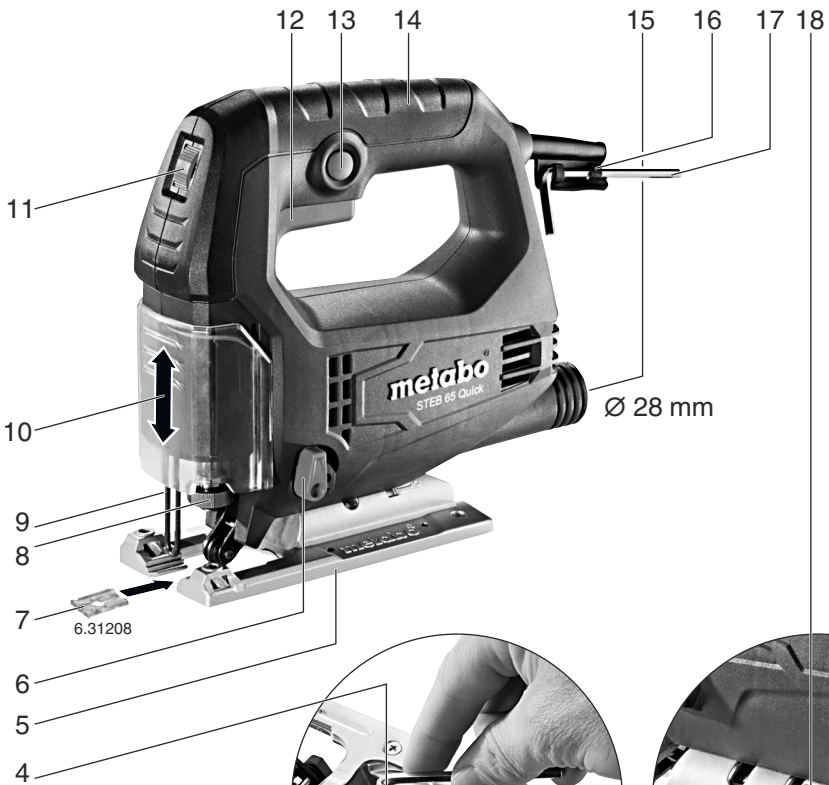

		<p align="center">STEB 65 Quick</p> <p align="center">*1) Serial-Number: 01030..</p>
M	Nm (inlbs)	4,4 (39)
T₁	mm (in)	65 (2 ³ / ₄)
T₂	mm (in)	18 (³ / ₄)
T₃	mm (in)	6 (¹ / ₄)
n₀	min ⁻¹ (rpm)	600 - 3000
P₁	W	450
P₂	W	230
m	kg (lbs)	1,9 (4.2)
a_{h,CM}/K_{h,CM}	m/s ²	8 / 1,5
a_{h,CW}/K_{h,CW}	m/s ²	11 / 1,5
L_{pA}/K_{pA}	dB(A)	90 / 3
L_{WA}/K_{WA}	dB(A)	98 / 3

I - III	
0 - III	
0 - III	
0 - II	
I - II	
0	
0 - I	
0 - I	
0	

6	
6	
6	
4	
4 - 6	
3	
4 - 6	
2 - 4	
4 - 5	



*2) 2014/30/EU, 2006/42/EC, 2011/65/EU

*3) EN 62841-1:2015+A11:2022, EN 62841-2-11:2016, EN 50581:2012

2025-02-14, Bernd Fleischmann
Chief Technology Officer Koki Holdings Co., Ltd.

ppa. B.F.

*4) Metabowerke GmbH - Metabo-Allee 1 - 72622 Nuertingen, Germany

A



6.23591

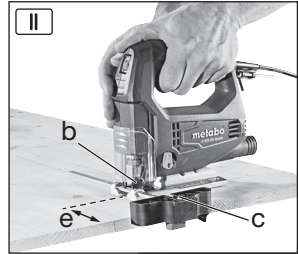
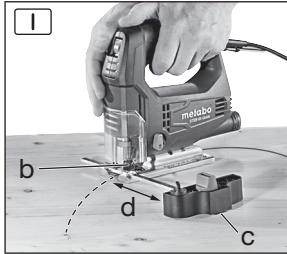

B

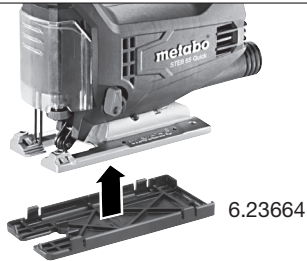

Originalbetriebsanleitung

1. Konformitätserklärung

Wir erklären in alleiniger Verantwortlichkeit: Diese Stichsägen, identifiziert durch Type und Seriennummer *1), entsprechen allen einschlägigen Bestimmungen der Richtlinien *2) und Normen *3). Technische Unterlagen bei *4) - siehe Seite 3.

2. Bestimmungsgemäße Verwendung

Die Maschine ist geeignet zum Sägen von NE-Metallen und Stahlblech, von Holz und holzähnlichen Werkstoffen, von Kunststoffen und ähnlichen Werkstoffen. Jede andere Verwendung ist unzulässig.

Für Schäden durch nicht bestimmungsgemäßen Gebrauch haftet allein der Benutzer.

Allgemein anerkannte Unfallverhütungsvorschriften und beigelegte Sicherheitshinweise müssen beachtet werden.

3. Allgemeine Sicherheitshinweise



Beachten Sie die mit diesem Symbol gekennzeichneten Textstellen zu Ihrem eigenen Schutz und zum Schutz Ihres Elektrowerkzeugs!



WARNUNG – Zur Verringerung eines Verletzungsrisikos Betriebsanleitung lesen.



WARNUNG – Lesen Sie alle Sicherheitshinweise, Anweisungen, Gebildungen und technischen Daten, mit denen dieses Elektrowerkzeug versehen ist. *Versäumnisse bei der Einhaltung der nachfolgenden Anweisungen können elektrischen Schlag, Brand und/oder schwere Verletzungen verursachen.*

Bewahren Sie alle Sicherheitshinweise und Anweisungen für die Zukunft auf.

Geben Sie Ihr Elektrowerkzeug nur zusammen mit diesen Dokumenten weiter.

4. Spezielle Sicherheitshinweise

Halten Sie das Gerät an den isolierten Griffflächen, wenn Sie Arbeiten ausführen, bei denen das Einsatzwerkzeug verborgene Stromleitungen oder die eigene Anschlussleitung treffen kann. Der Kontakt mit einer spannungsführenden Leitung kann auch metallene Geräteteile unter Spannung setzen und zu einem elektrischen Schlag führen.

Überzeugen Sie sich, dass sich an der Stelle, die bearbeitet werden soll, keine Strom-, Wasser- oder Gasleitungen befinden (z.B. mit Hilfe eines Metallsuchgerätes).

Beim Bearbeiten muss das Werkstück fest aufliegen und gegen Verschieben gesichert sein, z.B. mit Hilfe von Spannvorrichtungen.

Versuchen Sie nicht, extrem kleine Werkstücke zu sägen.

Die Fußplatte muss beim Sägen sicher auf dem Werkstück aufliegen.

Falls Sie die Arbeit unterbrechen, schalten Sie die Säge aus und halten Sie sie im Werkstoff ruhig, bis das Sägeblatt zum Stillstand gekommen ist. Versuchen Sie nie, die Säge aus dem Werkstück zu entfernen, solange das Sägeblatt sich bewegt, sonst kann ein Rückschlag erfolgen.

Schalten Sie die Maschine nicht ein, während das Sägeblatt das Werkstück berührt. Lassen Sie das Sägeblatt erst seine volle Hubzahl erreichen, bevor Sie den Schnitt ausführen.

Wenn Sie eine Säge, die im Werkstück steckt, wieder starten wollen, zentrieren Sie das Sägeblatt im Sägespalt und überprüfen Sie, ob die Sägezähne nicht im Werkstück verhakt sind. Klemmt das Sägeblatt kann es einen Rückschlag verursachen, wenn die Säge erneut gestartet wird.

Kommen Sie mit Ihren Händen nicht in den Sägebereich und an das Sägeblatt. Greifen Sie nicht unter das Werkstück.

Späne und Ähnliches nur bei Stillstand der Maschine entfernen.

Stecker aus der Steckdose ziehen, bevor irgendeine Einstellung, Umrüstung oder Wartung vorgenommen wird.

Verletzungsgefahr durch scharfes Stichsägeblatt. Das Stichsägeblatt kann nach dem Sägen heiß sein. Schutzhandschuhe tragen.

Staubbelastung reduzieren:

! WARNUNG - Einige Stäube, die durch Sandpapierschleifen, Sägen, Schleifen, Bohren und andere Arbeiten erzeugt werden, enthalten Chemikalien, von denen bekannt ist, dass sie Krebs, Geburtsfehler oder andere Fortpflanzungsschäden verursachen. Einige Beispiele für diese Chemikalien sind:

- Blei aus bleihaltigem Anstrich,
- mineralischer Staub aus Mauersteinen, Zement und anderen Mauerwerkstoffen, und
- Arsen und Chrom aus chemisch behandeltem Holz.

Ihr Risiko durch diese Belastung variiert, je nachdem, wie oft Sie diese Art von Arbeit ausführen. Um Ihre Belastung mit diesen Chemikalien zu reduzieren: Arbeiten Sie in einem gut belüfteten Bereich und arbeiten Sie mit zugelassener Schutzausrüstung, wie z. B. solche Staubmasken, die speziell zum Herausfiltern von mikroskopisch kleinen Partikeln entwickelt wurden.

Dies gilt ebenso für Stäube von weiteren Werkstoffen, wie z. B. einige Holzarten (wie Eichen- oder Buchenstaub), Metalle, Asbest. Weitere bekannte Krankheiten sind z. B. allergische

de DEUTSCH

Reaktionen, Atemwegserkrankungen. Lassen Sie Staub nicht in den Körper gelangen.

Beachten Sie die für Ihr Material, Personal, Anwendungsfall und Einsatzort geltenden Richtlinien und nationale Vorschriften (z.B. Arbeitsschutzbestimmungen, Entsorgung).

Erfassen Sie die entstehenden Partikel am Entstehungsort, vermeiden Sie Ablagerungen im Umfeld.

Verwenden Sie für spezielle Arbeiten geeignetes Zubehör. Dadurch gelangen weniger Partikel unkontrolliert in die Umgebung.

Verwenden Sie eine geeignete Staubabsaugung.

Verringern Sie die Staubbelastung indem Sie:

- die austretenden Partikel und den Abluftstrom der Maschine nicht auf sich, oder in der Nähe befindliche Personen oder auf abgelagerten Staub richten,
- eine Absauganlage und/oder einen Luftreiniger einsetzen,
- den Arbeitsplatz gut lüften und durch saugen sauber halten. Fegen oder blasen wirbelt Staub auf.
- Saugen oder waschen Sie Schutzkleidung. Nicht ausblasen, schlagen oder bürsten.

5. Überblick

Siehe Seite 2.

- 1 Spannhebel zur Sägeblattbefestigung
- 2 Sägeblatt-Stützrolle
- 3 Sägeblatt (mit Einnockenschaft (T-Schaft))*
- 4 Schraube zum Verstellen der Fußplatte
- 5 Fußplatte
- 6 Einstellhebel für Pendelbewegung
- 7 Spanreißschutz-Plättchen *
- 8 Sägeblatt-Spanneinrichtung
- 9 Schutzbügel zum Schutz gegen unbeabsichtigtes Berühren des Sägeblattes
- 10 Schutzkappe
- 11 Stellrad zur Hubzahleinstellung
- 12 Schalterdrücker
- 13 Feststellknopf für Dauereinschaltung
- 14 Handgriff
- 15 Absaugstutzen
- 16 Schlüsseldepot
- 17 Sechskantschlüssel
- 18 Sockel mit Angabe des eingestellten Schnittwinkels

* ausstattungsabhängig / nicht im Lieferumfang

6. Inbetriebnahme

 Vergleichen Sie vor Inbetriebnahme, ob die auf dem Typenschild angegebene Netzspannung und Netzfrequenz mit den Daten Ihres Stromnetzes übereinstimmen.

 Schalten sie immer einen FI-Schutzschalter (RCD) mit einem max. Auslösestrom von 30 mA vor.

 Maschine nicht ohne Sägeblatt laufen lassen.

 Stecker aus der Steckdose ziehen, bevor irgendeine Einstellung, Umrüstung, Wartung oder Reinigung vorgenommen wird.

6.1 Spanreißschutz-Plättchen einsetzen

 Verletzungsgefahr durch scharfes Sticksägeblatt. Beim Einsetzen des Spanreißschutz-Plättchens (7) muss das Sägeblatt entfernt sein.

Maschine umdrehen, die Fußplatte zeigt nach oben. Das Spanreißschutz-Plättchen von vorn einschieben, dabei die folgenden 2 Punkte beachten:

- Die glatte Seite des Plättchens zeigt nach oben.
- Der Schlitz zeigt nach hinten (in Richtung Netzkabel).

Wenn sie mit angebrachter Schutzplatte arbeiten, dann setzen sie das Spanreißschutz-Plättchen in die Schutzplatte ein.

6.2 Sägeblatt einsetzen

 Verletzungsgefahr durch scharfes Sticksägeblatt. Das Sticksägeblatt kann nach dem Sägen heiß sein. Schutzhandschuhe tragen.

Verwenden Sie ein Sägeblatt, das für das zu sägende Material geeignet ist.

- Schutzkappe (10) ggf. nach oben schieben.
- Spannhebel (1) bis zum Anschlag nach vorne drehen und halten.
- Sägeblatt (3) bis zum Anschlag einsetzen. Dabei darauf achten, dass die Sägezähne nach vorne zeigen und es richtig in der Nut der Sägeblatt-Stützrolle (2) liegt.
- Spannhebel (1) loslassen. (Er dreht sich selbstständig in seine Ausgangsposition zurück. Das Sägeblatt ist nun fest gespannt).

6.3 Sägen mit Staubabsaugung

- An den Absaugstutzen (15) ein geeignetes Absauggerät anschließen.
- Für optimale Staubabsaugleistung die Schutzkappe (10) nach unten schieben.

6.4 Sägen ohne Staubabsaugung

- Mit nach oben geschobener Schutzkappe (10) arbeiten.

6.5 Schrägschnitte

Schutzkappe (10) nach oben schieben.

Spanreißschutz-Plättchen (7) und Absaugschlauch entfernen. Diese Teile können bei Schrägschnitten nicht verwendet werden.

- Schraube (4) lösen.
- Fußplatte (5) verdrehen.
- Der jeweils eingestellte Winkel kann am Sockel (18) der Fußplatte abgelesen werden. Andere Winkel mit Hilfe eines Winkelmessers einstellen.
- Schraube (4) wieder festziehen.

6.6 Wandnahes Sägen

Schutzkappe (10), Spanreißschutz-Plättchen (7) und Kreis- und Parallelführung entfernen. Diese

Teile können beim wandnahen Sägen nicht verwendet werden.

- Schraube (4) so weit lösen, dass sich die Fußplatte (5) etwas anheben lässt.
- Fußplatte (5) etwas anheben und bis zum Anschlag nach hinten schieben.
- Schraube (4) wieder festziehen.

7. Benutzung

7.1 Pendelbewegung einstellen

Am Einstellhebel (6) die gewünschte Pendelbewegung einstellen.

Stellung „0“ = Pendelbewegung ist ausgeschaltet

Stellung „III“ = maximale Pendelbewegung
Empfohlene Einstellwerte siehe Seite 3.

Die optimale Einstellung ist am besten durch einen praktischen Versuch zu ermitteln.

7.2 Maximale Hubzahl einstellen

Die maximale Hubzahl am Stellrad (11) einstellen. Dies ist auch während des Laufes möglich.

Empfohlene Einstellwerte siehe Seite 3.

Die optimale Einstellung ist am besten durch einen praktischen Versuch zu ermitteln.

7.3 Ein-/Ausschalten, Dauereinschaltung

Ein: Schalterdrücker (12) drücken.

Aus: Schalterdrücker (12) loslassen.

Dauereinschaltung: Für Dauereinschaltung kann der gedrückte Schalterdrücker (12) mit dem Feststellknopf (13) arretiert werden. Zum Ausschalten Schalterdrücker (12) erneut drücken.

 Bei Dauereinschaltung läuft die Maschine weiter, wenn sie aus der Hand gerissen wird. Daher die Maschine immer mit beiden Händen am vorgesehenen Handgriff festhalten, einen sicheren Stand einnehmen und konzentriert arbeiten.

8. Reinigung, Wartung

Die Maschine regelmäßig reinigen. Dabei die Lüftungsschlitze am Motor mit einem Staubsauger aussaugen.

Die Sägeblatt-Spanneinrichtung regelmäßig und gründlich mit Druckluft ausblasen.

Bei Bedarf die Öffnungen hinter der Sägeblatt-Stützrolle (2) reinigen.

Von Zeit zu Zeit einen Tropfen Öl auf die Sägeblatt-Stützrolle (2) geben.

9. Tipps und Tricks

Einstecken

Bei dünnen, weichen Werkstoffen kann man mit dem Stichsägeblatt in das Werkstück einstecken, ohne vorher ein Loch zu bohren. Nur kurze Sägeblätter verwenden. Nur bei Winkeleinstellung 0°.

Siehe Abbildung auf Seite 2. Einstellhebel (6) auf Stellung „0“ einstellen (Pendelbewegung ist ausgeschaltet). Stichsäge mit der vorderen Kante der Fußplatte (5) auf das Werkstück aufsetzen. Die laufende Stichsäge gut festhalten und langsam nach unten führen. Wenn sich das Sägeblatt freigeschnitten hat, kann die Pendelbewegung zugeschaltet werden.

Bei dickeren Werkstücken muss zunächst ein Loch gebohrt werden, in das das Sägeblatt eingesetzt werden kann.

10. Zubehör

Verwenden Sie nur original Metabo Zubehör.

Verwenden Sie nur Zubehör, das die in dieser Betriebsanleitung angegebenen Anforderungen und Kenndaten erfüllt.

Zubehör sicher anbringen. Wird die Maschine in einem Halter betrieben: Die Maschine sicher befestigen. Der Verlust der Kontrolle kann zu Verletzungen führen.

Siehe Seite 4.

A Kreis- und Parallelführung

B Schutzplatte (verhindert das Zerkratzen von empfindlichen Werkstückoberflächen)

10.1 Kreis- und Parallelführung anbringen

Zum Sägen von Kreisen (Ø 100 - 360 mm) und für Schnitte parallel zu einer Kante (max. 210 mm).

Kreisführung anbringen (siehe Abb. I)

- Stange der Kreis- und Parallelführung seitlich in die Fußplatte einschieben (Die Zentrierspitze (c) zeigt nach unten).
- Gewünschten Radius (d) einstellen.
- Schraube (b) festziehen.

Parallelführung anbringen (siehe Abb. II)

- Stange der Kreis- und Parallelführung seitlich in die Fußplatte einschieben (Die Zentrierspitze (c) zeigt nach oben).
- Maß (e) einstellen
- Schraube (b) festziehen.

Um ein Verlaufen des Sägeblatts zu minimieren, empfehlen wir die Verwendung extradicker Sägeblätter: **6.23694**, 6.23679, 6.23685

Zubehör-Komplettprogramm siehe www.metabo.com oder Katalog.

11. Reparatur

 Reparaturen an Elektrowerkzeugen dürfen nur durch eine Elektrofachkraft ausgeführt werden!

Eine defekte Netzanschlussleitung darf nur durch eine spezielle, originale Netzanschlussleitung von Metabo ersetzt werden, die über den Metabo Service erhältlich ist.

Mit reparaturbedürftigen Metabo Elektrowerkzeugen wenden Sie sich bitte an Ihre Metabo-Vertretung. Adressen siehe www.metabo.com.

de DEUTSCH

Ersatzteillisten können Sie unter www.metabo.com herunterladen.

L_{WA} = Schalleistungspegel
 K_{DA} , K_{WA} = Unsicherheit
Gehörschutz tragen!

12. Umweltschutz

Befolgen Sie nationale Vorschriften zu umweltgerechter Entsorgung und zum Recycling ausgedienter Maschinen, Verpackungen und Zubehör.

Verpackungsmaterialien müssen entsprechend Ihrer Kennzeichnung nach kommunalen Richtlinien entsorgt werden. Weitere Hinweise finden Sie auf www.metabo.com im Bereich Service.

 Nur für EU-Länder: Werfen Sie Elektrowerkzeuge nicht in den Hausmüll! Gemäß Europäischer Richtlinie 2012/19/EU über Elektro- und Elektronik-Altgeräte und Umsetzung in nationales Recht müssen verbrauchte Elektrowerkzeuge getrennt gesammelt und einer umweltgerechten Wiederverwertung zugeführt werden.

13. Technische Daten

Erläuterungen zu den Angaben auf Seite 3. Änderungen im Sinne des technischen Fortschritts vorbehalten.

M = Drehmoment
 T_1 = Größte Materialdicke in Holz
 T_2 = Größte Materialdicke in NE-Metalle
 T_3 = Größte Materialdicke in Stahlblech
 n_0 = Hubzahl bei Leerlauf
 P_1 = Nennaufnahmeleistung
 P_2 = Abgabeleistung
m = Gewicht ohne Netzkabel

Messwerte ermittelt gemäß EN 62841.

Maschine der Schutzklasse II
~ Wechselstrom

Die angegebenen technischen Daten sind toleranzbehaftet (entsprechend den jeweils gültigen Standards).

 **Emissionswerte**
Diese Werte ermöglichen die Abschätzung der Emissionen des Elektrowerkzeugs und den Vergleich verschiedener Elektrowerkzeuge. Je nach Einsatzbedingung, Zustand des Elektrowerkzeuges oder der Einsatzwerkzeuge kann die tatsächliche Belastung höher oder geringer ausfallen. Berücksichtigen Sie zur Abschätzung Arbeitspausen und Phasen geringerer Belastung. Legen Sie aufgrund entsprechend angepasster Schätzwerte Schutzmaßnahmen für den Anwender fest, z. B. organisatorische Maßnahmen.

Schwingungsgesamtwert (Vektorsumme dreier Richtungen) ermittelt entsprechend EN 62841:

$a_{h,CM}$ = Schwingungsemissionswert (Metallblech sägen)
 $a_{h,CW}$ = Schwingungsemissionswert (Holz sägen)
 $K_{h,...}$ = Unsicherheit (Schwingung)

Typische A-bewertete Schallpegel:

L_{pA} = Schalldruckpegel

Original Instructions

1. Declaration of Conformity

We, being solely responsible: Hereby declare that these jigsaws, identified by type and serial number *1), meet all relevant requirements of directives *2) and standards *3). Technical documents for *4) - see page 3.

For UK only:

UK We as manufacturer and authorized person to
CA compile the technical file, see *4) on page 3, hereby declare under sole responsibility that these jigsaws, identified by type and serial number *1) on page 3, fulfill all relevant provisions of following UK Regulations S.I. 2016/1091, S.I. 2008/1597, S.I. 2012/3032 and Designated Standards see *3) on page 3.

2. Specified Use

The machine is suitable for sawing non-ferrous metals and sheet steel, wood and similar materials, plastics and similar materials. Any other use is not permitted.

The user bears sole responsibility for any damage caused by inappropriate use.

Generally accepted accident prevention regulations and the enclosed safety information must be observed.

3. General Safety Instructions



For your own protection and for the protection of your electrical tool, pay attention to all parts of the text that are marked with this symbol!



WARNING – Reading the operating instructions will reduce the risk of injury.



WARNING – Read all safety warnings, instructions, illustrations and specifications provided with this power tool. Failure to follow all instructions listed below may result in electric shock, fire and/or serious injury.

Save all warnings and instructions for future reference. Pass on your electrical tool only together with these documents.

4. Special Safety Instructions

Hold the power tool by the insulated gripping surfaces when performing an operation where the cutting accessory may contact hidden wiring or its own cord. Contact with a live lead may also make metal power tool parts "live" and lead to an electric shock.

Using clamps or other means, fasten and secure the workpiece to a stable base. If you hold the workpiece only with your hand or against your body, it will remain unstable and this could lead to a loss of control.

Ensure that the place where you wish to work is free of power cables, gas lines or water pipes (e.g. check using a metal detector).

During work, the workpiece must lay flat and be secured against moving, e.g. using clamps.

Do not try to saw extremely small workpieces.

When sawing, the footplate must make secure contact with the workpiece.

When interrupting a cut for any reason, release the trigger and hold the saw motionless in the material until the saw blade comes to a complete stop. Never attempt to remove the saw from the workpiece while the saw blade is in motion or kickback may occur.

Do not switch the machine on while the saw blade is touching the workpiece. Let the saw blade reach full speed before making a cut.

When restarting a saw in the workpiece, centre the saw blade in the kerf and check that saw teeth are not engaged into the material. If the saw blade seizes, it may kickback from the workpiece when the saw is restarted.

Keep hands well away from the sawing area and the saw blade. Do not reach underneath the workpiece.

Remove chips and similar material only with the machine at a standstill.

Pull the plug out of the socket before making any adjustments, converting or servicing the machine.

Danger of injury due to the sharp jigsaw blade. After stopping work, the jigsaw blade may still be hot. Wear protective gloves.

Reducing dust exposure:



WARNING - Some dust created by power sanding, sawing, grinding, drilling, and other construction activities contains chemicals known to cause cancer, birth defects or other reproductive harm. Some examples of these chemicals are:

- Lead from lead-based paints,
- Crystalline silica from bricks and cement and other masonry products, and
- Arsenic and chromium from chemically treated lumber.

Your risk from these exposures varies, depending on how often you do this type of work. To reduce your exposure to these chemicals: work in a well ventilated area, and work with approved safety equipment, such as those dust masks that are specially designed to filter out microscopic particles.

This also applies to dust from other materials such as some timber types (like oak or beech dust), metals, asbestos. Other known diseases are e.g. allergic reactions, respiratory diseases. Do not let dust enter the body.

Observe the relevant guidelines and national regulations for your material, staff, application and place of application (e.g. occupational health and safety regulations, disposal).

Collect the particles generated at the source, avoid deposits in the surrounding area.

Use suitable accessories for special work. In this way, fewer particles enter the environment in an uncontrolled manner.

Use a suitable extraction unit.

Reduce dust exposure with the following measures:

- do not direct the escaping particles and the exhaust air stream at yourself or nearby persons or on dust deposits,
- use an extraction unit and/or air purifiers,
- ensure good ventilation of the workplace and keep clean using a vacuum cleaner. Sweeping or blowing stirs up dust.
- Vacuum or wash the protective clothing. Do not blow, beat or brush.

- The smooth side of the footplate points upward.
- The slot is facing to the rear (towards the mains cable).

If you are working with the protective plate attached, fit the anti-splintering footplate insert in the protective plate.

5. Overview

See page 2.

- 1 Clamping lever for securing the saw blade
- 2 Saw blade support roller
- 3 Saw blade (with lock-in shank (T-shank))*
- 4 Screw for adjusting the footplate
- 5 Footplate
- 6 Adjustment lever for pendulum motion
- 7 Anti-splintering footplate insert *
- 8 Saw blade clamping fixture
- 9 Protective rod for preventing unintentional contact with the saw blade
- 10 Protective cap
- 11 Setting wheel for speed adjustment
- 12 Trigger switch
- 13 Locking button for continuous activation
- 14 Handle
- 15 Extractor connection piece
- 16 Wrench depot
- 17 Hexagon spanner
- 18 Curved support plate indicating preset cutting angle

* depending on equipment/not in scope of delivery

6. Commissioning

 Before plugging in, check that the rated mains voltage and mains frequency, as stated on the type plate match your power supply.

 Always install an RCD with a maximum trip current of 30 mA upstream.

 Never operate the machine without a saw blade.

 Pull the plug out of the socket before making any adjustments, changing tools, carrying out maintenance or cleaning.

6.1 Fitting the anti-splintering footplate insert

 Danger of injury due to the sharp jigsaw blade. Remove the saw blade before fitting the anti-splintering footplate insert (7).

Turn the machine over so that the footplate faces upwards. Insert the anti-splintering footplate from the front, while noting the following 2 items:

6.2 Inserting the saw blade

 Danger of injury due to the sharp jigsaw blade. After stopping work, the jigsaw blade may still be hot. Wear protective gloves.

Use a saw blade that is suitable for the material being sawn.

- Push the protective cap (10) upward.
- Turn the clamping lever (1) forwards to the stop and hold in place.
- Insert the saw blade (3) up to the stop. Ensure that the saw teeth are facing forwards and the blade is seated correctly in the groove on the saw blade support roller (2).
- Release the clamping lever (1). (It returns to its initial position by itself. The saw blade is now securely tightened).

6.3 Sawing with dust extraction

- Connect a suitable extraction device to the extractor connection piece (15).
- For optimum dust extraction performance, push the protective cap (10) downward.

6.4 Sawing without dust extraction

- Work with the protective cap (10) pushed up.

6.5 Diagonal cuts

Push protective cap (10) upward.

Remove anti-splintering footplate (7) and extraction hose. These parts cannot be used for diagonal cuts.

- Slacken the screw (4).
- Rotate footplate (5).
- The preset angle is indicated on the curved support plate (18) on the footplate. Adjust to different angles using an angle gage.
- Tighten the screw (4) again.

6.6 Sawing close to the wall

Remove the protective cap (10), anti-splintering footplate insert (7), circular-cutting and parallel guide. These parts cannot be used when sawing close to the wall.

- Slacken the screw (4) until the footplate (5) can be raised slightly.
- Raise the footplate (5) slightly and slide backwards up to the stop.
- Tighten the screw (4) again.

7. Use

7.1 Adjusting the pendulum motion

Set the required pendulum motion using the adjustment lever (6).

Position "0" = pendulum motion is switched off

...

Position "III" = maximum pendulum motion

See page 3 for recommend setting values.

The best way to determine the ideal setting is through a practical trial.

7.2 Setting maximum speed

Set the machine to maximum speed using the setting wheel (11). This can also be done during operation.

See page 3 for recommend setting values.

The best way to determine the ideal setting is through a practical trial.

7.3 On/Off switch, continuous activation

On: Press the trigger switch (12).

Off: Release the trigger switch (12).

Continuous operation: The trigger switch (12) can be locked using the lock button (13) for continuous operation. Press the trigger switch (12) again to stop the machine.



In continuous operation, the machine continues running if it is forced out of your hands. Therefore always hold the machine with both hands using the handle provided, stand securely and concentrate.

8. Cleaning, Maintenance

Clean the machine regularly. This includes vacuum cleaning the ventilation louvers on the motor.

Clean the saw blade clamping fixture regularly and thoroughly by blowing with compressed air.

If necessary, clean the openings behind the saw blade support roller (2).

Apply a drop of oil to the saw blade support roller (2) from time to time.

9. Tips and Tricks

Plunging

The jigsaw blade can plunge into workpieces made from thin, soft materials without the necessity of drilling a hole beforehand. Only use short saw blades. Only at 0° angle setting.

See illustration on page 2. Set the adjustment lever (6) to the "0" position (pendulum motion is deactivated). Position the jigsaw with the front edge of the footplate (5) on the workpiece. Hold the operating jigsaw firmly and guide slowly downwards. Once the saw blade has penetrated the workpiece, the pendulum motion can be activated.

In thicker workpieces, a hole for inserting the saw blade must be drilled first.

10. Accessories

Use only genuine Metabo accessories.

Use only accessories which fulfil the requirements and specifications listed in these operating instructions.

Fit accessories securely. If the machine is operated in a holder: Secure the machine well. Loss of control can cause personal injury.

See page 4.

- A Circular-cutting and parallel guide
- B Protective plate (prevents workpieces with sensitive surfaces from becoming scratched)

10.1 Attaching the circular-cutting and parallel guide

For sawing circles (dia. 100 - 360 mm) and making cuts parallel with edges (max. 210 mm).

Attach circular guide (see Fig. I)

- Slide the rod on the circular-cutting and parallel guide sideways into the footplate (centre point (c) faces downwards).
- Set the desired radius (d).
- Tighten screw (b).

Attach parallel guide (see Fig. II)

- Slide the rod on the circular cutting and parallel guide sideways into the footplate (the centre point (c) faces upwards).
- Set the dimension (e)
- Tighten screw (b).

In order to minimise saw blade drifting, we recommend using extra-thick saw blades: **6.23694**, 6.23679, 6.23685

See www.metabo.com or the catalogue for a complete range of accessories.

11. Repairs



Repairs to electrical tools must **ONLY** be carried out by qualified electricians!

A defective mains cable must only be replaced with a special, original mains cable from metabo, which is available only from the Metabo service.

Contact your local Metabo representative if you have Metabo power tools requiring repairs. See www.metabo.com for addresses.

You can download a list of spare parts from www.metabo.com.

12. Environmental Protection

Observe national regulations on environmentally compatible disposal and on the recycling of disused machines, packaging and accessories.

Packaging materials must be disposed of according to their labelling in accordance with municipal guidelines. Further information can be found at www.metabo.com in the "Service" section.



Only for EU countries: Never dispose of power tools in your household waste! In accordance with European Directive 2012/19/EU on used electronic and electric equipment and its implementation in national legal systems,

used power tools must be collected separately and handed in for environmentally compatible recycling.

13. Technical Data

Explanatory notes on the specifications on page 3.
Changes due to technological progress reserved.

- M = Torque
- T₁ = Maximum material thickness in wood
- T₂ = Maximum material thickness in non-ferrous metals
- T₃ = Maximum material thickness in sheet steel
- n₀ = Stroke rate at idle speed
- P₁ = Rated input power
- P₂ = Power output
- m = Weight without mains cable

Measured values determined in conformity with EN 62841.

Machine in protection class II

~ AC Power

The technical specifications quoted are subject to tolerances (in compliance with the relevant valid standards).



Emission values

These values make it possible to assess the emissions from the power tool and to compare different power tools. The actual load may be higher or lower depending on the operating conditions, the condition of the power tool or the accessories. Please allow for breaks and periods when the load is lower for assessment purposes. Arrange protective measures for the user e.g. organisational measures based on the adjusted estimates.

Vibration total value (vector sum of three directions) determined in accordance with EN 62841:

a_{h,CM} = Vibration emission value
(Sawing sheet metal)

a_{h,CW} = Vibration emission value
(Sawing wood)

K_{h,...} = Uncertainty (vibration)

Typical A-effective perceived sound levels:

L_{pA} = sound-pressure level

L_{WA} = Acoustic power level

K_{pA}, K_{WA} = Uncertainty



Wear ear protectors!

Notice originale

1. Déclaration de conformité

Nous déclarons sous notre seule responsabilité, que cette scie sauteuse, identifiée par le type et le numéro de série *1), est conforme à toutes les prescriptions applicables des directives *2) et normes *3). Documents techniques pour *4) - voir page 3.

2. Utilisation conforme

L'outil est conçu pour le sciage des métaux non-ferreux et de la tôle, du bois et d'autres matériaux similaires, des plastiques et autres matériaux similaires. Toute autre utilisation est interdite.

L'utilisateur est entièrement responsable de tous les dommages résultant d'une utilisation non conforme.

Il est impératif de respecter les consignes générales de prévention contre les accidents ainsi que les consignes de sécurité ci-jointes.

3. Consignes générales de sécurité



Pour des raisons de sécurité et afin de protéger l'outil électrique, respecter les passages de texte marqués de ce symbole !



AVERTISSEMENT – Lire la notice d'utilisation afin d'éviter tout risque de blessure.



AVERTISSEMENT – Lire tous les avertissements de sécurité, les instructions, les illustrations et les spécifications fournis avec cet outil électrique. Ne pas suivre les instructions énumérées ci-dessous peut provoquer un choc électrique, un incendie et/ou une blessure sérieuse.

Conserver tous les avertissements et toutes les instructions pour pouvoir s'y reporter ultérieurement. Remettre l'outil électrique uniquement accompagné de ces documents.

4. Consignes de sécurité particulières

Lors de travaux où la machine risque de rencontrer des câbles électriques non apparents ou son propre cordon d'alimentation, tenir l'appareil par les côtés isolés des poignées. Le contact avec un câble électrique sous tension peut également mettre les parties métalliques de l'outil sous tension et provoquer un choc électrique.

Fixer et bloquer la pièce à l'aide de serre-joints ou d'un moyen similaire sur un support stable. Si la pièce est tenue uniquement par la main ou contre son corps, celle-ci reste instable, ce qui peut conduire à une perte de contrôle.

Vérifiez que l'endroit où vous allez intervenir ne comporte aucune conduite électrique, d'eau ou de gaz (par ex. à l'aide d'un détecteur de métal).

Afin de ne pas glisser, la pièce à usiner doit être fermement fixée, par exemple à l'aide de dispositifs de serrage.

N'essayez pas de découper des pièces de trop petite taille.

Lors de l'opération de sciage, la plaque de base doit être fermement appliquée contre la pièce.

En cas d'interruption du travail, arrêter la scie et la maintenir à l'arrêt dans le matériau jusqu'à ce que la lame de scie s'immobilise. Ne jamais essayer de sortir la scie de la pièce tant que la lame est en mouvement car un rebond est susceptible de se produire.

Ne pas mettre l'outil en marche lorsque la lame est en contact avec la pièce. Attendre que la lame atteigne sa vitesse maximale avant de commencer la coupe.

Pour redémarrer une scie plongée dans une pièce, centrer la lame dans la fente de sciage et contrôler que les dents de la lame ne sont pas accrochées dans la pièce. Si la lame reste bloquée, il peut y avoir un rebond au redémarrage de la scie.

Ne jamais introduire les mains dans la zone de sciage et ne pas toucher la lame de scie. Ne pas placer la main sous la pièce à scier.

Éliminez uniquement les sciures de bois et autres lorsque la machine est à l'arrêt.

Débrancher la fiche de la prise de courant avant toute opération de réglage, de changement d'accessoire ou de maintenance.

Risque de blessure par la lame de scie très tranchante. La scie sauteuse peut être chaude à la fin du sciage. Porter des gants de protection.

Réduction de la pollution aux particules fines :

AVERTISSEMENT - Certaines poussières produites par le ponçage électrique, le sciage, le meulage, le perçage et d'autres activités de construction contiennent des agents chimiques qui causent des cancers, des anomalies congénitales ou d'autres dangers pour la reproduction. Voici quelques exemples de tels agents chimiques :

- Le plomb des peintures à base de plomb,
- La silice cristalline des briques, du ciment et d'autres produits de maçonnerie, et
- L'arsenic et le chrome du bois d'œuvre traité chimiquement.

Les conséquences de telles expositions varient en fonction de la fréquence à laquelle vous faites ce type de travail. Pour réduire votre exposition à ces agents chimiques, travaillez dans un endroit bien ventilé et utilisez des équipements de protection agréés, tels que les masques de protection contre la poussière qui sont conçus spécialement pour filtrer les particules microscopiques.

Cela vaut également pour les poussières d'autres matériaux, comme par exemple certains types de bois (comme la poussière de chêne ou de hêtre), de

métaux et l'amiante. D'autres maladies connues incluent par exemple les réactions allergiques et les affections des voies respiratoires. Il est souhaitable que le corps n'absorbe pas ces poussières.

Respectez les directives et les dispositions locales applicables au matériau, au personnel, à l'application et au lieu d'utilisation (par exemple directives en matière de sécurité au travail, élimination des déchets).

Collecter les particules émises sur le lieu d'émission et éviter les dépôts dans l'environnement.

Utiliser des accessoires adaptés pour les travaux spécifiques. Cela permet d'éviter l'émission incontrôlée de particules dans l'environnement.

Utiliser un système d'aspiration des poussières adapté.

Réduire l'émission de poussières en :

- évitant d'orienter les particules sortantes et l'air d'échappement de la machine vers vous ou vers des personnes se trouvant à proximité ou vers des dépôts de poussière,
- utilisant un système d'aspiration et/ou un purificateur d'air,
- aérant convenablement le lieu de travail et en l'aspirant pour le maintenir propre. Balayer ou souffler les poussières les fait tourbillonner.
- Aspirer ou laver les vêtements de protection. Ne pas les souffler, les battre, ni les brosser.

5. Vue d'ensemble

Voir page 2.

- 1 Levier de serrage pour fixer la lame de scie
- 2 Rouleau de support de la lame
- 3 Lame de scie (avec emmanchement simple (en T))*
- 4 Vis de réglage de la plaque de base
- 5 Plaque de base
- 6 Levier de réglage du mouvement pendulaire
- 7 Plaquette anti-éclats *
- 8 Serre-lame
- 9 Étrier de protection contre tout contact accidentel avec la lame
- 10 Capot de protection
- 11 Molette de réglage de la vitesse
- 12 Gâchette
- 13 Bouton de blocage pour le fonctionnement en continu
- 14 Poignée
- 15 Manchon d'aspiration
- 16 Logement pour clé
- 17 Clé à six pans
- 18 Embase graduée indiquant l'angle de coupe

* suivant version/non compris dans la fourniture

6. Mise en service

 Avant la mise en service, comparez si la tension secteur et la fréquence secteur indiquées sur la plaque signalétique correspondent aux caractéristiques du réseau de courant.

 Montez toujours un interrupteur de protection contre les courants de court-circuit (RCD) avec un courant de déclenchement max. de 30 mA en amont.

 Ne pas mettre l'outil en marche sans lame.

 Débranchez le cordon d'alimentation de la prise de courant avant toute opération de réglage, de changement d'accessoire, de maintenance ou de nettoyage.

6.1 Mise en place de la plaquette anti-éclats

 Risque de blessure par la lame de scie très tranchante. Pour insérer la plaquette anti-éclats (7), il faut retirer la lame de la scie.

Retourner l'outil, la plaque de base est orientée vers le haut. Insérer la plaquette anti-éclats par l'avant en respectant les 2 points suivants :

- La partie lisse de la plaquette est orientée vers le haut.
- La fente est orientée vers l'arrière (vers le câble d'alimentation).

Si vous travaillez avec la plaque de protection fixée, insérez la plaquette anti-éclats dans la plaque de protection.

6.2 Installer la lame de scie

 Risque de blessure par la lame de scie très tranchante. La scie sauteuse peut être chaude à la fin du sciage. Porter des gants de protection.

Utiliser une lame adaptée au matériau à scier.

- Le cas échéant, pousser le capot de protection (10) vers le haut.
- Tourner le levier de serrage (1) vers l'avant jusqu'à la butée et le maintenir dans cette position.
- Insérer la lame de scie (3) jusqu'à la butée. Ce faisant, veiller à ce que les dents de la lame soient orientées vers l'avant et à ce que la lame soit correctement placée dans la rainure du rouleau de support (2).
- Relâcher le levier de serrage (1). (Il retourne automatiquement dans sa position d'origine. La lame est maintenant serrée).

6.3 Scier avec un aspirateur

- Brancher un aspirateur adéquat au manchon d'aspiration (15).
- Pour une aspiration optimale, pousser le capot de protection (10) vers le bas.

6.4 Scier sans aspirateur

- Travailler avec le capot de protection (10) poussé vers le haut.

6.5 Coupes biaisées

Pousser le capot de protection (10) vers le haut.

Retirer la plaquette anti-éclats (7) et le flexible d'aspiration. Ces pièces ne peuvent pas être utilisées pour les coupes biaisées.

- Desserrer la vis (4).
- Faire tourner la plaque de base (5).

- L'angle réglé est indiqué sur l'embase (18) de la plaque de base. Changer l'angle à l'aide d'un rapporteur.
- Resserrer la vis (4).

6.6 Sciage près du mur

Retirer le capot de protection (10), la plaquette anti-éclats (7) et les guides circulaire et parallèle. Ces pièces ne peuvent pas être utilisées pour les coupes près du mur.

- Desserrer la vis (4) jusqu'à ce que la plaque de base (5) se soulève légèrement.
- Soulever légèrement la plaque de base (5) et la glisser vers l'arrière jusqu'à la butée.
- Resserrer la vis (4).

7. Utilisation

7.1 Régler le mouvement pendulaire

Régler le mouvement pendulaire souhaité à l'aide du levier de réglage (6).

Position « 0 » = Mouvement pendulaire arrêté

Position « III » = Mouvement pendulaire maximal
Voir les valeurs de réglage recommandées page 3.
Pour savoir quel réglage sera optimal, le mieux est de faire un essai pratique.

7.2 Régler la vitesse maximale

Régler la vitesse maximale sur la molette (11). Ceci est également possible pendant le fonctionnement.
Voir les valeurs de réglage recommandées page 3.
Pour savoir quel réglage sera optimal, le mieux est de faire un essai pratique.

7.3 Marche/arrêt, fonctionnement en continu

Marche : appuyer sur la gâchette (12).

Arrêt : relâcher la gâchette (12).

Fonctionnement en continu : pour permettre le fonctionnement en continu, la gâchette (12) peut être bloquée avec le bouton de blocage (13) pour le fonctionnement en continu. Pour arrêter l'outil, appuyer à nouveau sur la gâchette (12).

 Lorsque l'outil est en position de fonctionnement en continu, il continuera de tourner s'il vous échappe des mains. Toujours tenir l'outil avec les deux mains au niveau de la poignée, veiller à un bon équilibre et travailler de manière concentrée.

8. Nettoyage, maintenance

Nettoyer régulièrement l'outil. Aspirer en même temps les trous d'aération du moteur à l'aide d'un aspirateur.

Souffler régulièrement et en profondeur le serrelage à l'air comprimé.

Le cas échéant, nettoyer les ouvertures derrière le rouleau de support de la lame (2).

De temps en temps, verser une goutte d'huile sur le rouleau de support de la lame (2).

9. Trucs et astuces

Piquer

Avec les matériaux fins et souples, il est possible de piquer la lame de la scie sauteuse dans la pièce sans percer de trou au préalable. Utiliser exclusivement des lames de scie courtes. Toujours régler l'angle sur 0°.

Voir l'illustration page 2. Régler le levier de réglage (6) sur la position « 0 » (le mouvement pendulaire est désactivé). Placer la scie sauteuse avec le bord avant de la plaque de base (5) sur la pièce.

Maintenir fermement la scie en marche et la guider lentement vers le bas. Lorsque la lame est sortie, le mouvement pendulaire peut être activé.

Avec les matériaux plus épais, il faut préalablement percer un trou dans lequel introduire la lame de la scie.

10. Accessoires

Utiliser uniquement des accessoires originaux Metabo

Utilisez uniquement des accessoires qui sont conformes aux exigences et aux données caractéristiques indiquées dans la présente notice d'utilisation.

Montez correctement les accessoires. Si la machine est utilisée dans un support : Fixer la machine de manière sûre. En cas de perte de contrôle, il y a un risque de blessures.

Voir page 4.

- A Guide circulaire et parallèle
- B Plaque de protection (empêche que les surfaces sensibles de la pièce ne soient rayées)

10.1 Installer le guide circulaire et parallèle

Pour scier des cercles (Ø 100 - 360 mm) et effectuer des coupes parallèles sur un bord (max. 210 mm).

Installer le **guide circulaire** (voir fig. I)

- Insérer la tige du guide circulaire et parallèle latéralement dans la plaque de base (la pointe de centrage (c) est orientée vers le bas).
- Régler le rayon souhaité (d).
- Serrer la vis (b).

Installer le **guide parallèle** (voir fig. II)

- Insérer la tige du guide circulaire et parallèle latéralement dans la plaque de base (la pointe de centrage (c) est orientée vers le bas).
- Régler la mesure (e)
- Serrer la vis (b).

Afin de minimiser le gauchissement de la lame de scie, nous recommandons d'utiliser une lame de scie très épaisse : **6.23694**, 6.23679, 6.23685

Gamme d'accessoires complète, voir www.metabo.com ou le catalogue.

11. Réparations

 Les travaux de réparation sur les outils électriques peuvent uniquement être effectués par un électricien !

Un câble d'alimentation défectueux peut uniquement être remplacé par un câble d'alimentation spécial de la marque Metabo disponible auprès du service après-vente Metabo.

Pour toute réparation sur un outil Metabo, contactez le représentant Metabo. Voir les adresses sur www.metabo.com.

Les listes des pièces détachées peuvent être téléchargées sur www.metabo.com.

12. Protection de l'environnement

Suivez les réglementations nationales concernant l'élimination écologique et le recyclage des machines, des emballages et des accessoires.

Les matériaux d'emballage doivent être mis au rebut selon les directives locales, conformément à leur marquage. Vous trouverez de plus amples informations à ce sujet sur www.metabo.com dans la rubrique Service.



Points de collecte sur www.quefairede mesdechets.fr
Privilégiez la réparation ou le don de votre appareil !

 Pour les pays européens uniquement : ne pas jeter les appareils électriques avec les ordures ménagères ! Conformément à la directive européenne 2012/19/EU relative aux déchets d'équipements électriques ou électroniques (DEEE), et à sa transposition dans la législation nationale, les appareils électriques doivent être collectés à part et soumis à un recyclage respectueux de l'environnement.

13. Caractéristiques techniques

Commentaires sur les indications de la page 3.
Sous réserve de modifications résultant de progrès techniques.

- M = couple de rotation
- T_1 = épaisseur de matériau max. dans le bois
- T_2 = épaisseur de matériau max. dans les métaux non-ferreux
- T_3 = épaisseur de matériau max. dans la tôle d'acier
- n_0 = vitesse à vide
- P_1 = puissance absorbée
- P_2 = puissance débitée
- m = poids sans câble d'alimentation

Valeurs de mesure calculées selon EN 62841.

Machine de classe de protection II

~ courant alternatif

Les caractéristiques techniques indiquées sont soumises à tolérance (selon les normes en vigueur correspondantes).

Valeurs d'émission

Ces valeurs permettent l'estimation des émissions de l'outil électrique et la comparaison entre différents outils électriques. Selon les conditions d'utilisation, l'état de l'outil électrique ou les accessoires utilisés, la sollicitation réelle peut plus ou moins varier. Pour l'estimation, tenez compte des pauses de travail et des phases de sollicitation moindres. Définissez des mesures de protection pour l'utilisateur sur la base des valeurs estimatives adaptées en conséquence, p. ex. mesures organisationnelles.

Valeur totale des vibrations (somme vectorielle de trois directions) calculée selon EN 62841 :

$a_{h,CM}$ = valeur d'émission vibratoire

(sciage de tôle d'acier)

$a_{h,CW}$ = valeur d'émission vibratoire

(sciage du bois)

$K_{h,...}$ = incertitude (vibration)

Niveaux sonores types A évalués :

L_{pA} = niveau de pression acoustique

L_{WA} = niveau de puissance acoustique

K_{pA}, K_{WA} = incertitude

 Portez des protège-oreilles !

Originele gebruiksaanwijzing

1. Conformiteitsverklaring

Wij verklaren op eigen en uitsluitende verantwoording dat: deze decoupeerzagen, geïdentificeerd door type en serienummer *1), voldoen aan alle relevante bepalingen van de richtlijnen *2) en normen *3). Technische documentatie bij *4) - zie pagina 3.

2. Beoogd gebruik

De machine is geschikt voor het zagen van non-ferrometaal en plaatstaal, van hout en op hout gelijkende materialen, van kunststof en gelijksoortige materialen. Iedere andere toepassing is niet toelaatbaar.

Alleen de gebruiker is aansprakelijk voor schade door oneigenlijk gebruik.

De algemeen erkende ongevallenpreventievoorschriften en de bijgevoegde veiligheidsinstructies moeten in acht worden genomen.

3. Algemene veiligheidsinstructies



Let ter bescherming van uzelf en de machine op de met dit symbool aangegeven passages!



WAARSCHUWING – Lees de gebruiksaanwijzing om het risico van letsel te verminderen.



WAARSCHUWING – Lees alle veiligheidswaarschuwingen, aanwijzingen, afbeeldingen en specificaties die bij dit elektrische gereedschap worden geleverd. *Als de hieronder vermelde aanwijzingen niet worden opgevolgd, kan dit een elektrische schok, brand en/of ernstig letsel tot gevolg hebben.*

Bewaar alle waarschuwingen en aanwijzingen voor toekomstig gebruik. Geef uw elektrisch gereedschap alleen met deze documenten aan anderen door.

4. Speciale veiligheidsvoorschriften

Houd het apparaat alleen vast aan de geïsoleerde greepvlakken wanneer u werkzaamheden uitvoert waarbij het inzetgereedschap verborgen stroomleidingen of het eigen netsnoer kan raken. Door het contact met een spanningsgeleidende draad kunnen ook metalen onderdelen van de machine onder spanning worden gezet, met een elektrische schok als gevolg.

Bevestig het werkstuk en zet het met klemmen of op andere wijze vast op een stabiele ondergrond. Wanneer u het werkstuk alleen met

de hand vasthoudt of tegen uw lichaam houdt, blijft het instabiel, hetgeen verlies van controle tot gevolg kan hebben.

Zorg er (bijv. met behulp van een metaaldetector) voor dat zich op de plaats die bewerkt moet worden, geen stroom-, water- of gasleidingen bevinden.

Bij de bewerking dient het werkstuk stevig te liggen en beveiligd te zijn tegen wegglijden, bijv. met behulp van spaninrichtingen.

Probeer niet om extreem kleine werkstukken te zagen.

De voetplaat moet bij het zagen stevig op het werkstuk liggen.

Wanneer u het werk onderbreekt, schakel de zaag dan uit en houd hem rustig in het materiaal totdat het zaagblad tot stilstand gekomen is. Probeer nooit om de zaag uit het werkstuk te halen zolang het zaagblad beweegt, anders kan er een terugslag plaatsvinden.

Schakel de machine niet in terwijl het zaagblad het werkstuk raakt. Laat het zaagblad eerst de volle slagfrequentie bereiken voordat u de snede uitvoert.

Wanneer u een zaag die in het werkstuk steekt weer wilt starten, centreert u het zaagblad in de zaagvoeg en controleert u of de zaagdraden niet in het werkstuk zijn blijven haken. Klemt het zaagblad, dan kan het een terugslag veroorzaken op het moment dat de zaag opnieuw wordt gestart.

Kom met uw handen niet binnen het zaagbereik of aan het zaagblad. Kom met uw handen niet onder het werkstuk.

Verwijder spaanders en dergelijke uitsluitend bij een uitgeschakelde en stilstaande machine.

De stekker uit het stopcontact halen voordat er instellings-, ombouw- of onderhoudswerkzaamheden worden uitgevoerd.

Gevaar voor letsel door scherp decoupeerzaagblad. Het decoupeerzaagblad kan na het zagen warm zijn. Draag veiligheidshandschoenen.

De stofbelasting verminderen:



WAARSCHUWING - Sommige stofdeeltjes die worden geproduceerd bij het schuren, zagen, slijpen, boren en ander werk bevatten chemicaliën waarvan bekend is dat ze kanker, geboortefwijkingen of andere reproductieve schade kunnen veroorzaken. Enkele voorbeelden van deze chemicaliën zijn:

- lood van gelode verf,
 - mineraalstof van bakstenen, cement en andere metselwerkmaterialen, en
 - arseen en chroom uit chemisch behandeld hout.
- Het risico dat u hierbij loopt varieert, afhankelijk van hoe vaak u met dit soort werk bezig bent. Om de blootstelling aan deze chemicaliën te verminderen: Werk in een goed geventileerde ruimte en werk met goedgekeurde persoonlijke beschermingsmiddelen zoals stofmaskers die

nl NEDERLANDS

speciaal zijn ontwikkeld voor het filteren van microscopische deeltjes.

Dit geldt ook voor stof van andere materialen, zoals sommige houtsoorten (zoals eiken- of beukenstof), metalen, asbest. Andere bekende ziekten zijn bijvoorbeeld allergische reacties, aandoeningen van de luchtwegen. Laat geen stof in uw lichaam komen.

Neem de richtlijnen en nationale voorschriften in acht die van toepassing zijn op uw materiaal, personeel, toepassing en locatie (bijv. gezondheids- en veiligheidsvoorschriften, verwijdering).

Verzamel de ontstane deeltjes op de plaats waar deze ontstaan, voorkom dat deze neerslaan in de omgeving.

Gebruik voor speciale werkzaamheden geschikt toebehoor. Daardoor komen slechts weinig deeltjes ongecontroleerd in de omgeving terecht.

Gebruik een geschikte stofafzuiging.

Verminder de stofbelasting door:

- de vrijkomende deeltjes en de af te voeren luchtstroom van de machine niet op de gebruiker zelf of in de buurt aanwezige personen of op neergeslagen stof te richten,
- een afzuiginstallatie en/of een luchtfilter te gebruiken,
- de werkplek goed te ventileren en door te stofzuigen schoon te houden. Vegen of blazen verwelt het stof op.
- Zuig of was de beschermende kleding. Niet uitblazen, uitslaan of uitborstelen.

5. Overzicht

Zie pagina 2.

- 1 Spanhendel voor bevestiging van het zaagblad
- 2 Zaagblad-steunrol
- 3 Zaagblad (met enkelnokkenschacht (T-schacht))*
- 4 Schroef voor het verstellen van de voetplaat
- 5 Voetplaat
- 6 Instelhendel voor pendelbeweging
- 7 Beveiligingsplaatje tegen spaanbreuk *
- 8 Zaagblad-spaninrichting
- 9 Veiligheidsbeugel ter bescherming van onbedoeld contact met het zaagblad
- 10 Beschermkap
- 11 Stelknop voor instelling van de slagfrequentie
- 12 Drukschakelaar
- 13 Vergrendelknop voor continue inschakeling
- 14 Handgreep
- 15 Afzuigaansluitstuk
- 16 Sleutelvak
- 17 Inbussleutel
- 18 Sokkel met indicatie van de ingestelde zaaghoek

* afhankelijk van de uitrusting/niet in de omvang van de levering

6. Ingebruikname

 Vergelijk voor de ingebruikname, of de op het typeplaatje aangegeven spanning en frequentie overeenkomen met de gegevens van uw stroomnet.

 Schakel altijd een aardlekschakelaar (RCD) met een max. aanspreekstroom van 30 mA voor de machine.

 Machine niet zonder zaagblad laten lopen.

 Trek de stekker uit het stopcontact voordat u het apparaat instelt, ombouwt, reinigt of er onderhoud aan pleegt.

6.1 Beveiligingsplaatjes tegen spaanders en spanen inbrengen

 Gevaar voor letsel door scherp decoupeerzaagblad. Bij het inzetten van het beveiligingsplaatje tegen spaanbreuk (7) dient het zaagblad te zijn verwijderd.

Machine omdraaien, de voetplaat wijst naar boven. Het beveiligingsplaatje tegen spaanbreuk van voren uit erin schuiven, hierbij rekening houden met de volgende 2 punten:

- De gladde kant van het plaatje wijst naar boven.
- De uitsparing wijst naar achteren (in richting netsnoer).

Wanneer u met een aangebrachte beschermingsplaat werkt, plaats dan het beveiligingsplaatje tegen spaanbreuk in de beschermingsplaat.

6.2 Zaagblad plaatsen

 Gevaar voor letsel door scherp decoupeerzaagblad. Het decoupeerzaagblad kan na het zagen warm zijn. Draag veiligheidshandschoenen.

Gebruik een zaagblad dat geschikt is voor het te zagen materiaal.

- Beschermkap (10) indien nodig naar boven schuiven.
- Spanhendel (1) tot aan de aanslag naar voren draaien en vasthouden.
- Zaagblad (3) tot aan de aanslag inbrengen. Let er hierbij op dat de zaagtanden naar voren wijzen en het zaagblad goed in de groef van de zaagbladsteunrol (2) ligt.
- Spanhendel (1) loslaten. (Hij draait automatisch in zijn uitgangspositie terug. Het zaagblad is nu stevig gespannen).

6.3 Zagen met stofafzuiging

- Op het uitblaasstuk (15) een passend afzuigapparaat aansluiten.
- Voor een optimaal stofzuig-vermogen schuift u de beschermkap (10) naar beneden.

6.4 Zagen zonder stofafzuiging

- Met naar boven geschoven beschermkap (10) werken.

6.5 Schuine zaagsnede

Beschermkap (10) naar boven schuiven.

Beveiligingsplaatje tegen spaanbreuk (7) en afzuigslang verwijderen. Deze onderdelen kunnen bij schuine zaagsnedes niet gebruikt worden.

- Schroef (4) losdraaien.
- Voetplaat (5) verdraaien.
- De ingestelde hoek kan op de sokkel (18) van de voetplaat afgelezen worden. Een andere hoek m.b.v. een hoekmeter instellen.
- De schroef (4) weer aantrekken.

6.6 Zagen nabij de wand

Beschermkap (10), beveiligingsplaatje tegen spaanbreuk (7) en cirkel- en parallelgeleiding verwijderen. Deze onderdelen kunnen bij het zagen nabij wanden niet gebruikt worden.

- Schroef (4) zo ver losdraaien dat de voetplaat (5) een beetje opgetild kan worden.
- Voetplaat (5) een beetje optillen en tot aan de aanslag naar achteren schuiven.
- De schroef (4) weer aantrekken.

7. Gebruik

7.1 Pendelbeweging instellen

Met de instelhendel (6) de gewenste pendelbeweging instellen.

Stand „0“ = pendelbeweging is uitgeschakeld

...

Stand „III“ = maximale pendelbeweging

Aanbevolen instelwaarden, zie pag. 3.

De optimale instelling is het beste vast te stellen door deze in de praktijk uit te proberen.

7.2 Maximale slagfrequentie instellen

De maximale slagfrequentie met de stelknop (11) instellen. Dit is ook tijdens het gebruik mogelijk.

Aanbevolen instelwaarden, zie pag. 3.

De optimale instelling is het beste vast te stellen door deze in de praktijk uit te proberen.

7.3 In-/uitschakelen, continue inschakeling

In: Drukschakelaar (12) drukken.

Uit: Laat de drukschakelaar (12) los.

Continue inschakeling: Voor de continue inschakeling kan de ingedrukte drukschakelaar (12) met de vergrendelknop (13) worden vastgezet. Om de machine uit te schakelen, de drukschakelaar (12) opnieuw indrukken.



Bij continue inschakeling draait de machine verder wanneer hij uit de hand wordt getrokken. Houd de machine daarom altijd met beide handen aan de handgreep vast, zorg ervoor dat u stevig staat en werk geconcentreerd.

8. Reiniging, onderhoud

De machine regelmatig reinigen. Daarbij de ventilatiesleuven van de motor met een stofzuiger uitzuigen.

De zaagblad-spaninrichting regelmatig en grondig met perslucht uitblazen.

Zo nodig de openingen achter de zaagblad-steunrol (2) reinigen.

Van tijd tot tijd een druppel olie op de zaagblad-steunrol (2) geven.

9. Handige tips

Insteken

Bij dun, zacht materiaal kan met het decoupeerzaagblad in het werkstuk worden gestoken zonder eerst een gat te boren. Gebruik alleen korte zaagbladen. Alleen bij hoekinstelling 0°.

Zie de afbeelding op pag. 2. Instelhendel (6) op stand „0“ instellen (pendelbeweging is uitgeschakeld). Decoupeerzaag met de voorkant van de voetplaat (5) op het werkstuk zetten. De lopende decoupeerzaag goed vasthouden en langzaam naar beneden leiden. Wanneer het zaagblad vrijgekomen is, kan de pendelbeweging worden ingeschakeld.

Bij dikkere werkstukken moet eerst een gat geboord worden waar het zaagblad in kan worden gestoken.

10. Toebehoren

Gebruik alleen origineel Metabo toebehoor.

Gebruik alleen toebehoor dat voldoet aan de in deze gebruikershandleiding genoemde eisen en kenmerken.

Toebehoor veilig aanbrengen. Als de machine wordt gebruikt in een houder: De machine veilig bevestigen. Verlies van controle kan tot letsel leiden.

Zie pagina 4.

- A Cirkel- en parallelgeleiding
- B Beschermingsplaat (voorkomt dat gevoelige werkstukoppervlakken bekrast worden)

10.1 Cirkel- en parallelgeleiding aanbrengen

Voor het zagen van cirkelvormen (Ø 100 - 360 mm) en voor zaagsnedes parallel aan een rand (max. 210 mm).

Cirkelgeleiding aanbrengen (zie afb. I)

- De stangen van de cirkel- en parallelgeleiding zijdelings in de voetplaat schuiven. (De centreerpunt (c) wijst naar beneden.)
- Gewenste radius (d) instellen.
- Schroef (b) aantrekken.

Parallelgeleiding aanbrengen (zie afb. II)

- Stang van de cirkel- en parallelgeleiding zijdelings in de voetplaat schuiven (De centreerpunt (c) wijst naar boven).
- Maat (e) instellen
- Schroef (b) aantrekken.

Om verloop van het zaagblad zo goed mogelijk te voorkomen, raden wij u het gebruik van extra dikke zaagbladen aan. **6.23694**, 6.23679, 6.23685

Compleet toebehorenprogramma, zie www.metabo.com of de catalogus.

11. Reparatie

 Reparaties aan elektrisch gereedschap mogen uitsluitend door een erkende elektricien worden uitgevoerd!

Een defecte stroomkabel mag alleen worden vervangen door een speciale, originele beschermde stroomkabel van Metabo. Dit is verkrijgbaar via de Metabo Service.

Neem voor elektrisch gereedschap van Metabo dat gerepareerd dient te worden contact op met uw Metabo-vertegenwoordiging. Zie voor adressen www.metabo.com.

Lijsten met reserveonderdelen kunt u via www.metabo.com downloaden.

12. Milieubescherming

Neem de nationale voorschriften in acht voor een milieuvriendelijke verwijdering en de recycling van afgedankte machines, verpakkingen en toebehoren.

Verpakkingsmateriaal moet overeenkomstig hun codering volgens de gemeentelijke richtlijnen worden afgevoerd. Meer informatie vindt u op www.metabo.com onder Service



Alleen voor EU-landen: Geef uw elektrisch gereedschap nooit met het huisvuil mee! Volgens de Europese richtlijn 2012/19/EU inzake gebruikte elektrische en elektronische apparaten en de vertaling hiervan in de nationale wetgeving dienen oude elektrische apparaten gescheiden te worden ingezameld en op milieuvriendelijke wijze te worden afgevoerd.

13. Technische gegevens

Toelichting op de gegevens van pagina 3. Wijzigingen en technische verbeteringen voorbehouden.

M = draaimoment
T₁ = grootste materiaaldikte in hout
T₂ = grootste materiaaldikte in non-ferrometaal
T₃ = grootste materiaaldikte in plaatstaal
n₀ = aantal slagen bij nullast
P₁ = nominaal vermogen
P₂ = afgegeven vermogen
m = gewicht zonder netsnoer

Meetgegevens volgens de norm EN 62841.

Machine van beveiligingsklasse II
~ wisselstroom

De vermelde technische gegevens zijn tolerantiewaarden (overeenkomstig de betreffende geldige norm).



Emissiewaarden
Deze waarden maken een beoordeling van de emissie van het elektrisch gereedschap en een vergelijking van de verschillende elektrische

gereedschappen mogelijk. Afhankelijk van het gebruik, de toestand van het elektrisch gereedschap of het inzetgereedschap kan de daadwerkelijke belasting hoger of lager uitvallen. Neem voor de beoordeling pauzes en fasen met een lagere belasting in aanmerking. Bepaal op basis van de overeenkomstig aangepaste taxatiewaarden maatregelen ter bescherming van de gebruiker, bijv. organisatorische maatregelen.

Totale trillingswaarde (vectorsom van drie richtingen) vastgesteld conform EN 62841:

a_{h,CM} = trillingsemissiewaarde (Metaalplaat zagen)

a_{h,CW} = trillingsemissiewaarde (Hout zagen)

K_{h,...} = onzekerheid (trilling)

Typisch A-gekwalificeerd geluidsniveau:

L_{PA} = geluidsdrukniveau

L_{WA} = geluidsvermogensniveau

K_{PA}, K_{WA} = onzekerheid

 **Draag gehoorbescherming!**

Istruzioni per l'uso originali

1. Dichiarazione di conformità

Dichiariamo sotto la nostra completa responsabilità che questi segchetti alternativi, identificati dai modelli e numeri di serie *1), sono conformi a tutte le disposizioni pertinenti delle direttive *2) e delle norme *3). Documentazione tecnica presso *4) - vedere pagina 3.

2. Utilizzo conforme

Il dispositivo è adatto per il taglio di metalli non ferrosi e di lamiera d'acciaio, legno e materiali in "simil-legno", plastiche e materiali simili. Qualsiasi utilizzo diverso da questo non è consentito.

Per eventuali danni derivanti da un uso improprio del dispositivo è responsabile esclusivamente l'utilizzatore.

È obbligatorio rispettare le prescrizioni generali per la prevenzione degli infortuni nonché le avvertenze di sicurezza allegate.

3. Avvertenze generali di sicurezza



Per proteggere la propria persona e per una migliore cura dell'elettrotensile stesso, attenersi alle parti di testo contrassegnate con questo simbolo!



ATTENZIONE – Al fine di ridurre il rischio di lesioni leggere le Istruzioni per l'uso.



AVVERTENZA - Leggere tutte le avvertenze di pericolo, le istruzioni operative, le figure e le specifiche accluse al presente elettrotensile. Il mancato rispetto di tutte le istruzioni sottoelencate potrà comportare il pericolo di scosse elettriche, incendi e/o gravi lesioni.

Conservare tutte le avvertenze di pericolo e le istruzioni operative per ogni esigenza futura.

L'elettrotensile andrà consegnato esclusivamente insieme al presente documento.

4. Avvertenze specifiche di sicurezza

Tenere l'apparecchio sulle superfici di presa isolate quando si eseguono lavori durante i quali è possibile che l'utensile entri in contatto con condutture elettriche nascoste o con il cavo di alimentazione. Il contatto con un cavo sotto tensione può mettere sotto tensione anche i componenti metallici del dispositivo e provocare così una scossa elettrica.

Fissare e assicurare il pezzo in lavorazione su un fondo stabile, tramite morsetti o in altro modo. Se si trattiene il pezzo in lavorazione con le sole mani, oppure premendolo contro il corpo,

questo non sarà stabile e potrebbe non essere controllabile.

Assicurarsi che dietro il punto in lavorazione non ci siano cavi elettrici e tubi dell'acqua o del gas (ad esempio utilizzare un metal detector).

Durante la lavorazione, il pezzo dev'essere saldamente appoggiato e fissato in modo da non spostarsi, ad es. con appositi dispositivi di fissaggio.

Evitare di segare i pezzi estremamente piccoli.

Per il taglio, la piastra di guida deve posare saldamente sul pezzo in lavorazione.

Qualora si dovesse interrompere il lavoro, disattivare la sega e tenerla tranquillamente all'interno del pezzo in lavorazione finché la lama non si è arrestata completamente. Non cercare mai di rimuovere la sega dal pezzo in lavorazione fintanto che la lama è ancora in movimento, poiché altrimenti sussiste il rischio di contraccolpo.

Non accendere il dispositivo quando la lama è in contatto con il pezzo in lavorazione. Lasciare che la lama raggiunga il suo massimo numero di corse prima di procedere all'esecuzione del taglio.

Per riavviare una sega bloccata nel pezzo in lavorazione, centrare la lama nella fessura e controllare che i denti non siano incastrati nel pezzo. Se la lama rimane bloccata, ne potrebbe derivare un contraccolpo quando la sega viene nuovamente messa in funzione.

Non avvicinarsi con le mani alla zona di taglio e alla lama. Non tenere le mani sotto il pezzo in lavorazione.

Rimuovere trucioli e simili solo con il dispositivo disinserito.

Estrarre la spina dalla presa prima di eseguire qualsivoglia intervento di regolazione, modifica o manutenzione del dispositivo.

Pericolo di lesioni a causa della lama affilata. In seguito al taglio del materiale è possibile che la lama sia calda. Indossare i guanti di protezione.

Riduzione della formazione di polvere:



AVVERTENZA - Alcune polveri che si formano durante la levigatura con carta vetrata, il taglio, la levigatura, la foratura e altri lavori contengono sostanze chimiche note per essere causa di tumori, difetti alla nascita o altre anomalie nella riproduzione. Alcune di queste sostanze chimiche sono per esempio:

- piombo in vernici contenenti piombo,
- polvere minerale proveniente da mattoni, cemento e altri materiali edili,
- arsenico e cromo provenienti da legno trattato chimicamente.

Il rischio di questa esposizione varia a seconda della frequenza con cui si effettua questo tipo di lavoro. Per ridurre l'esposizione a queste sostanze chimiche: lavorare in un'area ben ventilata e con dispositivi di protezione approvati, quali ad es. mascherine antipolvere progettate appositamente per filtrare le particelle microscopiche.

Ciò vale anche per la polvere proveniente da altri materiali, come ad es. alcuni tipi di legno (come la polvere di quercia o di faggio), metalli, amianto. Altre malattie note sono ad es. le reazioni allergiche e le malattie alle vie respiratorie. Impedire alla polvere di raggiungere il corpo.

Osservare le direttive e le disposizioni nazionali inerenti al materiale utilizzato, al personale, al tipo e luogo di impiego (ad es. disposizioni sulla sicurezza del lavoro, smaltimento).

Raccogliere le particelle formatesi, evitando che si depositino nell'ambiente circostante.

Per lavori speciali, utilizzare accessori adeguati. In questo modo, nell'ambiente si diffonde in maniera incontrollata una minore quantità di particelle.

Utilizzare un sistema di aspirazione adatto.

Ridurre la formazione di polvere procedendo come segue:

- Non indirizzare le particelle in uscita e la corrente dell'aria di scarico del dispositivo su di sé o sulle persone che si trovano nelle vicinanze, né sulla polvere depositata.
- Utilizzare un impianto di aspirazione e/o un depuratore d'aria.
- Ventilare bene il luogo di lavoro e tenerlo pulito tramite aspirazione. Passando la scopa o soffiando si provoca un movimento vorticoso della polvere.
- Aspirare o lavare gli indumenti di protezione. Non soffiare, scuotere o spazzolare.

5. Sintesi

Vedere pagina 2.

- 1 Leva di bloccaggio per il fissaggio della lama
- 2 Rullino guidalama
- 3 Lama (con attacco con dente di arresto (attacco a T))*
- 4 Vite per la regolazione della piastra di guida
- 5 Piastra di guida
- 6 Leva di regolazione per il movimento oscillatorio
- 7 Piastrina di protezione antisceggiatura *
- 8 Dispositivo di bloccaggio lama
- 9 Staffa di protezione contro un contatto imprevisto della lama
- 10 Cappuccio di protezione
- 11 Rotellina di regolazione per impostazione numero di corse
- 12 Interruttore a pulsante
- 13 Pulsante d'arresto per funzionamento continuo
- 14 Impugnatura
- 15 Bocchetta di aspirazione
- 16 Vano portachiave
- 17 Chiave esagonale
- 18 Zoccolo con indicazione dell'angolo di taglio impostato

* secondo la dotazione/non compreso nella fornitura

6. Messa in funzione

 Prima della messa in funzione, verificare che la frequenza e la tensione di alimentazione elettrica corrispondano ai dati elettrici riportati sulla targhetta del modello.

 Applicare sempre a monte un interruttore di sicurezza FI (RCD) con corrente di scatto max. di 30 mA.

 Non lasciare il dispositivo in funzione senza lama.

 Estrarre la spina dalla presa prima di eseguire qualunque intervento di regolazione, riattrezzamento, manutenzione o pulizia.

6.1 Inserimento della piastrina di protezione antisceggiatura

 Pericolo di lesioni a causa della lama affilata. Per l'introduzione della piastrina di protezione antisceggiatura (7) occorre prima rimuovere la lama.

Capovolgere il dispositivo: la piastra di guida è rivolta verso l'alto. Inserire dal davanti la piastrina di protezione antisceggiatura, badando che siano soddisfatte le 2 condizioni seguenti:

- La parte liscia della piastrina deve essere rivolta verso l'alto.
- La scanalatura deve essere rivolta all'indietro (verso il cavo di alimentazione).

Qualora si lavori con la piastra di protezione installata, inserire la piastrina di protezione antisceggiatura nella piastra di protezione.

6.2 Montaggio della lama

 Pericolo di lesioni a causa della lama affilata. In seguito al taglio del materiale è possibile che la lama sia calda. Indossare i guanti di protezione.

Utilizzare una lama adatta per il materiale che si intende tagliare.

- Spingere in alto, all'occorrenza, il cappuccio di protezione (10).
- Ruotare in avanti la leva di bloccaggio (1) fino all'arresto e tenerla in posizione.
- Inserire la lama (3) fino all'arresto. A tal proposito, accertarsi che i denti della sega siano rivolti in avanti e che la lama sia correttamente inserita nella scanalatura del relativo rullino guidalama (2).
- Rilasciare la leva di bloccaggio (1). (Torna automaticamente nella sua posizione iniziale. Ora la lama è fissata in modo sicuro.)

6.3 Tagliare con l'aspirazione polvere

- Collegare al bocchettone di aspirazione (15) un dispositivo di aspirazione adeguato.
- Per una potenza di aspirazione ottimale, abbassare il cappuccio di protezione (10).

6.4 Tagliare senza aspirazione polvere

- Lavorare con il cappuccio di protezione (10) sollevato.

6.5 Tagli obliqui

Solleverare il cappuccio di protezione (10).

Rimuovere la piastrina di protezione antisceggiatura (7) e il tubo flessibile di aspirazione. Questi componenti non possono essere utilizzati per l'esecuzione di tagli obliqui.

- Allentare la vite (4).
- Girare la piastra di guida (5).
- L'angolo impostato è indicato sullo zoccolo (18) della piastra di guida. Altri angoli possono essere impostati con l'ausilio di un goniometro.
- Serrare nuovamente la vite (4).

6.6 Esecuzione di tagli vicino alle pareti

Rimuovere il cappuccio protettivo (10), la piastrina di protezione antisceggiatura (7) e la guida circolare e parallela. Questi componenti non possono essere utilizzati per l'esecuzione di tagli vicino alle pareti.

- Allentare la vite (4) in modo che sia possibile sollevare leggermente la piastra di guida (5).
- Sollevare leggermente la piastra di guida (5) e spingerla indietro fino all'arresto.
- Serrare nuovamente la vite (4).

7. Utilizzo

7.1 Regolazione del movimento oscillatorio

Mediante l'apposita leva di regolazione (6), impostare il movimento oscillatorio desiderato.

Posizione "0" = movimento oscillatorio disinserito

Posizione "III" = movimento oscillatorio massimo
Valori di impostazioni consigliati a pagina 3.

L'impostazione ottimale dovrà essere verificata con una prova pratica.

7.2 Impostazione numero di corse massimo

Impostare il numero di corse massimo tramite la rotellina di regolazione (11). Ciò è possibile anche durante il funzionamento.

Valori di impostazioni consigliati a pagina 3.

L'impostazione ottimale dovrà essere verificata con una prova pratica.

7.3 Accensione/spengimento, funzionamento continuo

Accensione: premere l'interruttore a pulsante (12).

Spengimento: rilasciare l'interruttore a pulsante (12).

Funzionamento continuo: per il funzionamento continuo del dispositivo, è possibile bloccare l'interruttore a pulsante (12) con il pulsante d'arresto (13). Per disinserire l'interruttore a pulsante (12) premere una seconda volta.

 In caso di funzionamento continuo, l'utensile continua a funzionare anche se si lascia la presa. Pertanto è necessario afferrare sempre saldamente il dispositivo per le impugnature previste usando entrambe le mani, assumere una postura stabile e lavorare concentrati.

8. Pulizia, manutenzione

Pulire il dispositivo a intervalli regolari. Pulire le fenditure di ventilazione del motore con un aspirapolvere.

Soffiare regolarmente a fondo con aria compressa il dispositivo di bloccaggio lama.

Se necessario, pulire le aperture poste dietro il rullino guidalama (2).

Di tanto in tanto versare una goccia d'olio sul rullino guidalama (2).

9. Suggerimenti pratici

Esecuzione di gole

Nel caso di materiali sottili e morbidi, con la lama del seghetto è possibile eseguire delle gole nel pezzo in lavorazione senza dover prima necessariamente praticare un foro apposito. Utilizzare soltanto lame corte. Solo con impostazione dell'angolo a 0°.

Vedere l'illustrazione a pagina 2. Portare la leva di regolazione (6) in posizione "0" (movimento oscillatorio disattivato). Appoggiare il seghetto alternativo con il bordo anteriore della piastra di guida (5) sul pezzo in lavorazione. Tenere saldamente il seghetto alternativo quando è in funzione e guidarlo lentamente verso il basso. Quando la lama si è liberata, è possibile attivare il movimento oscillatorio.

Nel caso di pezzi in lavorazione di un certo spessore, è necessario praticare prima un foro nel quale introdurre la lama del seghetto alternativo.

10. Accessori

Utilizzare solo accessori originali Metabo.

Utilizzare esclusivamente accessori conformi ai requisiti e ai parametri riportati nelle presenti istruzioni per l'uso.

Applicare gli accessori in modo sicuro. Se il dispositivo è applicato ad un supporto: fissare bene il dispositivo. La perdita del controllo può provocare lesioni.

Vedere pagina 4.

- A Guida circolare e parallela
- B Piastra di protezione (impedisce che le superfici particolarmente delicate vengano graffiate durante la lavorazione)

10.1 Montaggio guida circolare e parallela

Per l'esecuzione di tagli circolari (Ø 100 - 360 mm) e per tagli paralleli rispetto ad un bordo (max. 210 mm).

Applicazione della guida circolare (vedere fig. I)

- Inserire lateralmente la barra della guida circolare e parallela nella piastra di guida (il perno di centraggio (c) è rivolto verso il basso).
- Impostare il raggio desiderato (d).
- Stringere a fondo la vite (b).

Applicazione della guida parallela (vedere fig. II)

- Inserire lateralmente la barra della guida circolare e parallela nella piastra di guida.
(Il perno di centraggio (c) è rivolto verso l'alto.)
- Impostare la quota (e)
- Stringere a fondo la vite (b).

Per ridurre al minimo la deviazione della lama, si raccomanda l'uso di lame particolarmente spesse: **6.23694, 6.23679, 6.23685**

La gamma completa degli accessori è disponibile all'indirizzo www.metabo.com oppure sul catalogo.

11. Riparazione

 Gli interventi di riparazione degli elettroutensili sono riservati esclusivamente ai tecnici elettricisti specializzati!

Un cavo di alimentazione difettoso deve essere sostituito solo da uno speciale cavo di alimentazione originale metabo disponibile tramite l'assistenza Metabo.

Nel caso di elettroutensili Metabo che necessitino di riparazioni, rivolgersi al proprio rappresentante di zona. Per gli indirizzi consultare il sito www.metabo.com.

Gli elenchi delle parti di ricambio possono essere scaricati dal sito www.metabo.com.

12. Tutela dell'ambiente

Attenersi alle norme nazionali riguardo allo smaltimento eco-compatibile e al riciclaggio di macchine fuori servizio, imballaggi e accessori.

I materiali di imballaggio devono essere smaltiti in base al relativo contrassegno, secondo le regole comunali. Per ulteriori informazioni si rimanda al sito www.metabo.com, nella sezione Assistenza.

 Solo per i Paesi UE: non smaltire gli elettroutensili con i rifiuti domestici! Secondo la Direttiva europea 2012/19/EU sugli apparecchi elettrici ed elettronici usati e l'applicazione della Direttiva stessa nel diritto nazionale, gli elettroutensili usati andranno smaltiti separatamente e sottoposti ad un sistema di riciclaggio eco-compatibile.

13. Dati tecnici

Spiegazioni relative ai dati riportati a pagina 3.

Ci riserviamo il diritto di apportare modifiche nell'ambito dello sviluppo tecnologico.

- M = coppia
- T₁ = massimo spessore materiale per legno
- T₂ = massimo spessore materiale per metalli non ferrosi
- T₃ = massimo spessore materiale per lamiera di acciaio
- n₀ = numero di corse con funzionamento a vuoto
- P₁ = assorbimento di potenza nominale
- P₂ = potenza erogata
- m = peso senza cavo di rete

Valori misurati a norma EN 62841.

- Dispositivo di classe di protezione II
- ~ Corrente alternata

I dati tecnici sopra indicati sono soggetti a tolleranze (secondo gli standard specifici vigenti).

 **Valori di emissione**
Tali valori consentono di stimare le emissioni dell'elettroutensile e di raffrontarle con altri elettroutensili. In base alle condizioni d'impiego, allo stato dell'elettroutensile o degli utensili accessori, il carico effettivo può risultare superiore o inferiore. Ai fini di una corretta stima, considerare le pause di lavoro e le fasi di carico ridotto. Basandosi su valori stimati e opportunamente adattati, stabilire misure di sicurezza idonee per l'utilizzatore, ad es. di carattere organizzativo.

Valore complessivo delle vibrazioni (somma vettoriale delle tre direzioni) calcolato secondo la norma EN 62841:

- a_{h,CM} = valore di emissione vibrazione (taglio di lamiera metalliche)
- a_{h,CW} = valore di emissione vibrazione (taglio del legno)
- K_{h,...} = incertezza (vibrazioni)

Livello sonoro classe A tipico:

- L_{pA} = livello di pressione acustica
- L_{WA} = livello di potenza acustica
- K_{pA}, K_{WA} = incertezza

 **Indossare le protezioni acustiche!**

Manual original

1. Declaración de conformidad

Declaramos bajo nuestra exclusiva responsabilidad que estas sierras de calar, identificadas por tipo y número de serie *1), cumplen todas las disposiciones pertinentes de las directivas *2) y normas *3). Documentaciones técnicas en *4) - véase página 3.

2. Aplicación de acuerdo a la finalidad

Esta máquina es ideal para cortar metales no ferrosos, chapas de acero, madera y materiales similares a la madera, plásticos y materiales similares. Cualquier otro tipo de aplicación está prohibido.

Los posibles daños derivados de un uso inadecuado son responsabilidad exclusiva del usuario.

Se deberán respetar las normas sobre prevención de accidentes generalmente aceptadas y las indicaciones de seguridad aquí incluidas.

3. Indicaciones generales de seguridad



Para su propia protección y la de su herramienta eléctrica, observe las partes marcadas con este símbolo.



ADVERTENCIA: Lea el manual de instrucciones para reducir el riesgo de accidentes.



ADVERTENCIA - Lea íntegramente las advertencias de peligro, las instrucciones, las ilustraciones y las especificaciones entregadas con esta herramienta eléctrica. *En caso de no atenerse a las instrucciones siguientes, ello puede ocasionar una descarga eléctrica, un incendio y/o una lesión grave.*

Guardar todas las advertencias de peligro e instrucciones para futuras consultas. Si entrega su herramienta eléctrica a otra persona, es imprescindible acompañarla de este documento.

4. Instrucciones especiales de seguridad

Sujete la herramienta por las superficies de la empuñadura aisladas cuando realice trabajos en los que la herramienta de inserción pudiera entrar en contacto con cables eléctricos ocultos o con el cable de conexión. El contacto con un cable conductor de corriente puede electrizar también las partes metálicas de la herramienta y causar una descarga eléctrica.

Fije y asegure la pieza de trabajo sobre una base estable utilizando pinzas u otros medios.

Si sujeta la pieza solo con la mano o contra su cuerpo, esta no tendrá un apoyo fijo y podría provocar una pérdida de control.

Asegúrese de que en el lugar de trabajo no existan cables, tuberías de agua o gas (por ejemplo, con ayuda de un detector de metales).

Al trabajar la pieza hay que apoyarla firmemente y asegurarla para evitar que se deslice, p. ej., con ayuda de un dispositivo de sujeción.

No intente serrar piezas de trabajo extremadamente pequeñas.

Apoye el tope de forma segura sobre la pieza de trabajo cuando sierre.

En el caso de que la hoja de sierra se atasque o que decida interrumpir el trabajo, desconecte la sierra y manténgala sin mover en el material hasta que la hoja se haya detenido. No intente nunca retirar la sierra de la pieza de trabajo o arrastrarla hacia atrás mientras la hoja de sierra se mueve ya que podría provocar un contragolpe.

No conecte la máquina mientras la hoja de sierra está en contacto con la pieza de trabajo. Deje que la hoja de sierra alcance el número máximo de revoluciones antes de realizar el corte.

Quando desee volver a poner en marcha una sierra con la hoja insertada en la pieza de trabajo, centre la hoja en la hendidura de serrado y compruebe que los dientes no se hayan enganchado en la pieza de trabajo. Si la hoja está atascada puede generarse un contragolpe cuando se vuelve a arrancar la sierra.

No toque con sus manos la zona de serrado ni la hoja de sierra. No toque la pieza de trabajo por la parte inferior.

La máquina debe estar siempre detenida para eliminar virutas y otros residuos similares.

Extraiga el enchufe de la toma de corriente antes de realizar cualquier trabajo de ajuste, reequipamiento o mantenimiento.

Riesgo de sufrir lesiones por hoja de sierra afilada. La hoja de la sierra puede estar caliente después de cortar. Use guantes protectores.

Reducir la exposición al polvo:



ADVERTENCIA - Algunos polvos generados por el lijado, aserrado, amolado o taladrado con herramientas eléctricas y otras actividades de construcción contienen sustancias químicas que se sabe que causan cáncer, defectos de nacimiento y otros daños sobre la reproducción. Algunos ejemplos de estas sustancias químicas son:

- Plomo procedente de pinturas a base de plomo,
- Sílice cristalina procedente de ladrillos y cemento, así como de otros productos de mampostería, y
- Arsénico y cromo procedentes de madera de construcción tratada químicamente

El riesgo para usted por estas exposiciones varía, dependiendo de qué tan a menudo haga este tipo de trabajo. Para reducir su exposición a estas

sustancias químicas: trabaje en un área bien ventilada y trabaje con equipo de seguridad aprobado, como por ejemplo las máscaras antipolvo que están diseñadas especialmente para impedir mediante filtración el paso de partículas microscópicas.

Esto vale asimismo para polvos de otros materiales como p.ej. algunos tipos de madera (como polvo de roble o de haya), metales y asbesto. Otras enfermedades conocidas son p.ej. reacciones alérgicas y afecciones de las vías respiratorias. No permita que estas partículas penetren en su cuerpo.

Respete las directivas y normas nacionales vigentes aplicables a su material, personal, uso y lugar de utilización (p.ej. normas de protección laboral y eliminación de residuos).

Recoja las partículas resultantes en el mismo lugar de emisión, evite que éstas se sedimenten en el entorno.

Utilice únicamente accesorios adecuados para trabajos especiales. Esto reducirá la cantidad de partículas emitidas incontroladamente al entorno.

Utilice un sistema de aspiración de polvo adecuado.

Reduzca la exposición al polvo:

- evitando dirigir las partículas liberadas y la corriente del aparato hacia usted, hacia las personas próximas a usted o hacia el polvo acumulado,
- incorporando un sistema de aspiración y/o un depurador de aire,
- ventilando bien el puesto de trabajo o manteniéndolo limpio mediante sistemas de aspiración. Barrer o soplar solo hace que el polvo se levante y arremoline.
- Lave la ropa de protección o límpiela mediante aspiración. No utilice sistemas de soplado, no la sacuda ni cepille.

5. Descripción general

Véase la página 2.

- 1 Palanca tensora para la fijación de la hoja de sierra
- 2 Cilindro de apoyo de hoja de sierra
- 3 Hoja de sierra (con vástago de una sola leva (vástago en T))*
- 4 Tornillo para ajustar la placa base
- 5 Placa base
- 6 Palanca de fijación para movimiento pendular
- 7 Placa de protección de arranque de viruta *
- 8 Dispositivo de tensado de hoja de sierra
- 9 Percha de protección para evitar el contacto accidental con la hoja de sierra
- 10 Cubierta protectora
- 11 Rueda para ajuste de cantidad de elevaciones
- 12 Interruptor
- 13 Botón de fijación para funcionamiento continuado
- 14 Empuñadura
- 15 Tubo de aspiración
- 16 Guardallave

- 17 Llave hexagonal
- 18 Base con indicación del ángulo de corte configurado

* según la versión / no incluido en el volumen de suministro

6. Puesta en marcha

 Antes de conectar el aparato, compruebe que la tensión y la frecuencia de red que se indican en la placa de identificación corresponden a las características de la red eléctrica.

 Preconecte siempre un dispositivo de corriente residual FI (RCD) con una corriente de desconexión máxima de 30 mA.

 No arrancar la máquina sin hoja de sierra.

 Extraiga el enchufe de la toma de corriente antes de realizar cualquier trabajo de ajuste, reparación, reequipamiento o limpieza en la herramienta.

6.1 Colocación de la plaquita de protección contra el astillado

 Riesgo de sufrir lesiones por hoja de sierra afilada. Al montar la placa de arranque de viruta (7) retire la hoja de sierra.

Girar la máquina, la placa base indica hacia arriba.

Insertar la placa de protección por la parte delantera, teniendo en cuenta los 2 puntos siguientes:

- El lado liso de la placa tiene que estar hacia arriba.
- La ranura indica hacia atrás (en dirección del cable).

Si trabaja con una placa de protección fija, inserte la placa de protección contra arranque de viruta dentro de la placa de protección.

6.2 Montaje de la hoja de sierra

 Riesgo de sufrir lesiones por hoja de sierra afilada. La hoja de la sierra puede estar caliente después de cortar. Use guantes protectores.

Utilizar una hoja de sierra adecuada al material de trabajo.

- Si es necesario, empuje la tapa de protección (10) hacia arriba.
- Gire la palanca de fijación (1) hacia adelante hasta alcanzar el tope y manténgala así.
- Montar la hoja de sierra (3) hasta el tope. Asegúrese de que los dientes de la sierra señalan hacia delante y se encuentran correctamente en la ranura de la rueda de apoyo (2).
- Suelte la palanca de fijación (1). (Gira automáticamente hasta regresar a su posición de partida. La hoja de sierra ahora está tensada).

6.3 Corte con aspiración de viruta

- Conecte un aspirador (15) apropiado al manguito de purga.
- Para asegurar una potencia de aspiración de polvo óptima, desplazar la tapa de protección (10) hacia abajo.

6.4 Corte sin aspiración de viruta

- Trabajar con la tapa de protección (10) desplazada hacia arriba.

6.5 Cortes diagonales

Empujar la tapa de protección (10) hacia arriba.

Retirar la placa de protección de arranque de viruta (7) y el tubo de aspiración. Estas piezas no pueden ser usadas para cortes diagonales.

- Soltar el tornillo (4).
- Girar la placa base (5).
- El ángulo ajustado se puede leer en la base (18) de la placa base. Ajustar otros ángulos con ayuda del goniómetro.
- Volver a apretar el tornillo (4).

6.6 Corte cerca de la pared

Retirar cubierta de protección (10), placa de protección contra el arranque de viruta (7) y guía circular y paralela. Estas piezas no pueden ser usadas para cortes cercanos a las paredes.

- Soltar el tornillo (4) hasta que sea posible levantar ligeramente la placa base (5).
- Levantar la placa base (5) un poco y empujarla hacia atrás hasta alcanzar el tope.
- Volver a apretar el tornillo (4).

7. Manejo

7.1 Ajuste del movimiento pendular

Definir en la palanca de ajuste (6) el movimiento pendular deseado.

Posición "0" = Movimiento pendular desconectado

...

Posición "III" = Movimiento pendular máximo

Para consultar los valores de ajuste recomendados véase la página 3.

El ajuste óptimo se puede determinar mediante la práctica.

7.2 Ajuste del número máximo de revoluciones

Ajustar el número de revoluciones máximo en la rueda de ajuste (11). Dicho ajuste también se puede efectuar durante el funcionamiento.

Para consultar los valores de ajuste recomendados véase la página 3.

El ajuste óptimo se puede determinar mediante la práctica.

7.3 Conexión/desconexión, funcionamiento continuado

Conexión: Pulse el interruptor (12).

Desconexión: Suelte el interruptor (12).

Funcionamiento continuado: Para el funcionamiento continuado es posible bloquear el interruptor (12) pulsado utilizando el botón de bloqueo (13). Para parar la herramienta, pulse nuevamente el interruptor (12).



En la posición de funcionamiento continuado, la máquina seguirá funcionando en caso de ser arrancada de la mano. Por este motivo es importante sujetar las empuñaduras siempre con ambas manos, adoptar una buena postura y trabajar con concentración.

8. Limpieza, mantenimiento

Limpiar la herramienta periódicamente. Las ranuras de ventilación del motor deben limpiarse con un aspirador.

Limpiar el dispositivo tensor de la hoja de sierra regularmente y con esmero utilizando aire a presión.

Si es necesario, limpiar también las aperturas detrás de la rueda de apoyo de la hoja de sierra (2).

Poner de vez en cuando una gota de aceite en la rueda de apoyo de la hoja de sierra (2).

9. Consejos y trucos

Ranurado

Cuando los materiales son blandos y delgados es posible realizar ranurados utilizando la hoja de sierra de calar, sin tener que perforar el material previamente con un taladro. Utilice únicamente hojas de sierra cortas. Sólo con el ajuste de ángulo 0°.

Véase la figura de la página 2. Colocar palanca de ajuste (6) en posición "0" (movimiento pendular está desconectado). Posicionar la sierra de calar con el borde delantero de la placa base (5) sobre la pieza. Sujetar bien la sierra de calar y llevarla lentamente hacia abajo. Una vez que la hoja de sierra se haya liberado puede conectarse el movimiento pendular.

En el caso de piezas más gruesas debe hacerse primero un agujero en el que se posicionará la hoja de sierra.

10. Accesorios

Utilice únicamente accesorios Metabo originales.

Utilice únicamente accesorios que cumplan los requerimientos y los datos indicados en este manual de instrucciones.

Monte los accesorios de manera segura. Si se utiliza el aparato con un soporte: fije el aparato firmemente. El usuario puede resultar herido por la pérdida del control.

Véase la página 4.

A Guía circular y paralela

B Placa de protección (evita el rayado de las superficies sensibles de una pieza)

10.1 Montaje de la guía circular y paralela

Para cortar círculos (Ø 100 - 360 mm) y para cortes paralelos a un borde (máx. 210 mm).

Montaje de la guía circular (véase imagen I)

- Montar la barra para la guía circular y paralela lateralmente en la placa base (a) (la punta de centrado (c) señala hacia abajo).
- Ajustar el radio (d) deseado.
- Apretar el tornillo (b).

Montaje de la guía paralela (véase imagen II)

- Montar la barra para la guía circular y paralela lateralmente en la placa base. (La punta de centrado (c) señala hacia arriba).
- Ajustar la medida (e)
- Apretar el tornillo (b).

Para minimizar las desviaciones de la hoja de sierra, es recomendable el uso de hojas de sierra extra gruesas. **6.23694**, 6.23679, 6.23685

Para consultar el programa completo de accesorios, véase www.metabo.com o nuestro catálogo.

11. Reparación

 Las reparaciones de herramientas eléctricas solamente deben ser efectuadas por electricistas especializados.

Un cable de alimentación deteriorado solo puede ser sustituido por otro cable de alimentación especial y original de Metabo que puede solicitarse al servicio de asistencia técnica de Metabo.

En caso de tener herramientas eléctricas que necesiten ser reparadas, diríjase por favor a su representante de Metabo. En la página www.metabo.com encontrará las direcciones necesarias.

En la página web www.metabo.com puede usted descargarse las listas de repuestos.

12. Protección medioambiental

Cumpla lo estipulado por las normativas nacionales relativas a la gestión ecológica de los residuos y al reciclaje de aparatos, embalaje y accesorios usados.

Los materiales de embalaje deben eliminarse de acuerdo con su etiquetado y según las directrices municipales. Puede encontrar más información en www.metabo.com en la sección Servicio.

 Sólo para países de la UE: No tire las herramientas eléctricas a la basura.
 Según la directiva europea 2012/19/EU sobre residuos de aparatos eléctricos y electrónicos y aplicable por ley en cada país, las herramientas eléctricas usadas se deben recoger por separado y posteriormente llevar a cabo un reciclaje acorde con el medio ambiente.

13. Datos técnicos

Notas explicativas sobre la información de la página 3.

Nos reservamos el derecho a efectuar modificaciones en función de las innovaciones tecnológicas.

- M = Par de giro
- T₁ = Grosor máximo de material en madera
- T₂ = Grosor máximo de material en metales NE
- T₃ = Grosor máximo en chapa de acero
- n₀ = Número de carreras en marcha en vacío
- P₁ = Potencia de entrada nominal
- P₂ = Potencia suministrada
- m = Peso sin cable de red

Valores de medición establecidos de acuerdo con EN 62841.

 Máquina de la clase de seguridad II

~ Corriente alterna

Las especificaciones técnicas aquí indicadas están sujetas a rangos de tolerancia (conforme a las normas vigentes).

 **Valores de emisión**
 Estos valores permiten evaluar las emisiones de la herramienta eléctrica y compararlas con las de otras herramientas eléctricas. Dependiendo de las condiciones de uso, del estado de la herramienta eléctrica o de las herramientas que se utilicen, la carga real puede ser mayor o menor. Para realizar la valoración tenga en cuenta las pausas de trabajo y las fases de trabajo a carga reducida. Determine, a partir de los valores estimados, las medidas de seguridad para el operador, p. ej. medidas organizativas.

Valor total de vibraciones (suma vectorial de tres direcciones) determinado según EN 62841:

a_{h,CM} = Valor de emisión de vibraciones (Aserrado de chapa metálica)

a_{h,CW} = Valor de emisión de vibraciones (serrado de madera)

K_{h,...} = Inseguridad (vibración)

Niveles acústicos típicos compensados A:

L_{pA} = Nivel de intensidad acústica

L_{WA} = Nivel de potencia acústica

K_{pA}, K_{WA} = Inseguridad

 **¡Use auriculares protectores!**

Manual de instruções original

1. Declaração de conformidade

Declaramos, sob nossa responsabilidade: Estas serras de recorte identificadas por tipo e número de série (*1), estão em conformidade com todas as disposições aplicáveis das Diretivas (*2) e Normas (*3). Documentações técnicas no *4) - ver página 3.

2. Utilização correta

A máquina é adequada para serrar metais não-ferrosos e chapa de aço, madeira e materiais semelhantes a madeira, plásticos e materiais semelhantes. Qualquer outra utilização não é permitida.

O utilizador é inteiramente responsável por danos que advenham de uma utilização indevida.

Deverá sempre respeitar as normas gerais de prevenção de acidentes aplicáveis e as indicações de segurança juntamente fornecidas.

3. Indicações gerais de segurança



Para sua própria protecção e para proteger a sua ferramenta eléctrica, cumpra muito em especial todas as referências marcadas com este símbolo!



AVISO – Ler as Instruções de Serviço para reduzir um risco de ferimentos e lesões.



ATENÇÃO – Devem ser lidas todas as indicações de segurança, instruções, ilustrações e especificações desta ferramenta eléctrica. *O desrespeito das instruções apresentadas abaixo pode causar choque eléctrico, incêndio e/ou graves lesões.*

Guarde bem todas as advertências e instruções para futura referência. Quando entregar esta ferramenta eléctrica a outros, faça-o sempre acompanhado destes documentos.

4. Indicações de segurança especiais

Sempre que executar trabalhos nos quais a ferramenta acoplável possa atingir condutores de corrente ocultos ou o próprio cabo de ligação, segure o aparelho nas superfícies isoladas do punho. O contacto com um cabo sob tensão pode também colocar peças metálicas do aparelho sob tensão e provocar um choque eléctrico.

Fixe e proteja a peça de trabalho numa base estável, usando grampos ou outros meios. Se segurar a peça de trabalho apenas com a mão ou contra o seu próprio corpo, a peça torna-se instável, podendo causar a perda de controlo.

Certifique-se de que no local em que trabalha, não existem tubagens de corrente eléctrica, água ou gás (por ex. com a ajuda de um aparelho detetor de metais).

Ao trabalhar, a peça de trabalho deve ficar bem apoiada e ser protegida contra deslizamentos, por ex. com a ajuda de dispositivos de fixação.

Não tente serrar peças de trabalho extremamente pequenas.

Ao serrar, a placa base deve encostar seguramente sobre a peça de trabalho.

Caso interrompa o trabalho, desligue a serra e mantenha-a segura no material, até que a lâmina de serra pare por completo. Nunca tente retirar a serra da peça de trabalho, enquanto a lâmina de serra estiver em movimento, caso contrário poderá ocorrer um contragolpe.

Não ligue a máquina enquanto a lâmina de serra estiver em contacto com a peça de trabalho. Antes de realizar o corte deverá aguardar até a lâmina de serra atingir o número máximo de cursos.

Se pretender voltar a ligar uma serra que ficou presa na peça de trabalho deverá centrar a lâmina de serra na fenda de corte e verificar se os dentes da serra não ficaram encravados na peça de trabalho. Se a lâmina de serra encravar, pode causar um contragolpe no momento em que voltar a ligar a serra.

Não coloque as mãos na área de serração nem na lâmina de serra. Nunca toque por baixo da peça de trabalho.

Remover as aparas e semelhantes apenas quando a máquina estiver parada.

Puxar a ficha da tomada de rede antes de proceder a qualquer ajuste, reequipamento ou manutenção.

Perigo de ferimentos devido a lâmina da serra de recorte afiada. Após o serrar, a lâmina da serra de recorte pode estar quente. Usar luvas de protecção.

Reduzir os níveis de pó:



ATENÇÃO - Alguns póis causados por lixamento com papel de lixa, serragem, retificação, perfuração e outros trabalhos contêm produtos químicos conhecidos por causar cancro, anomalias congénitas ou outros problemas reprodutivos. Alguns exemplos destes produtos químicos são:

- chumbo de tintas com chumbo,
- pó mineral de tijolo, cimento e outros materiais de construção civil e
- arsénio e crómio de madeiras com tratamento químico.

O risco para si depende da frequência da realização deste tipo de trabalhos. Para reduzir a sua exposição a estes produtos químicos: trabalhe em áreas bem ventiladas e com equipamento de protecção individual homologado como, por exemplo, máscaras contra pó concebidas para filtrar partículas microscópicas.

O mesmo se aplica a pó de outros materiais como, por exemplo, alguns tipos de madeira (como pó de

carvalho ou faia), metais e amianto. Outras doenças conhecidas são, p. ex., reações alérgicas, doenças respiratórias. Não deixe que o pó entre em contacto com o seu corpo.

Respeite as diretivas e disposições nacionais válidas para o seu material, pessoal, caso de utilização e local de utilização (p. ex., disposições relativas a segurança no trabalho, eliminação).

Apanhe as partículas geradas no local de origem das mesmas e evite deposições nas imediações.

Utilize acessórios apropriados para trabalhos especiais. Através disso é reduzida a expulsão descontrolada de partículas no ambiente.

Utilize um aspirador de pó adequado.

Reduza os níveis de pó:

- direcionando as partículas expelidas e o fluxo de ar de exaustão da máquina para longe de si, das pessoas que se encontram nas proximidades ou do pó acumulado,
- montando um dispositivo de aspiração e/ou um purificador de ar,
- arejando bem o local de trabalho e aspirando-o para o manter limpo. Varrer ou soprar por jato de ar forma remoinhos de pó.
- Aspire ou lave o vestuário de proteção. Não limpar soprando, batendo ou escovando.

5. Vista geral

Ver página 2.

- 1 Alavanca tensora para fixação da lâmina de serra
- 2 Rolo de suporte da lâmina de serra
- 3 Lâmina de serra (com haste de um came (haste em T))*
- 4 Parafuso para ajustar a placa base
- 5 Placa base
- 6 Alavanca de ajuste do movimento pendular
- 7 Chapinha de proteção contra o arranque de aparas *
- 8 Dispositivo tensor da lâmina de serra
- 9 Estribo de proteção contra toque inadvertido na lâmina de serra
- 10 Capa de proteção
- 11 Roda dentada para ajuste do número de cursos
- 12 Gatilho
- 13 Botão de bloqueio para funcionamento contínuo
- 14 Punho
- 15 Casquilho de aspiração
- 16 Depósito para chaves
- 17 Chave sextavada
- 18 Base com indicação do ângulo de corte ajustado

* consoante o equipamento / não incluído no equipamento standard

6. Colocação em funcionamento

 Antes de colocar em funcionamento, confirme se os dados da sua rede elétrica coincidem

com a tensão de rede e a frequência de rede indicadas na placa de características.

 Ligar sempre previamente um disjuntor de proteção FI (RCD) com uma corrente de disparo máx. de 30 mA.

 Não deixar a máquina funcionar sem lâmina de serra.

 Puxar a ficha da tomada antes de proceder a qualquer ajuste, conversão, manutenção ou limpeza.

6.1 Inserir a chapinha de proteção contra arranque de aparas

 Perigo de ferimentos devido a lâmina da serra de recorte afiada. A lâmina de serra tem de ser removida para a colocação da chapinha de proteção contra o arranque de aparas (7).

Rodar a máquina, a placa base indica para cima. Inserir a chapinha de proteção contra o arranque de aparas pela frente e respeitar os seguintes 2 pontos:

- O lado liso da chapinha indica para cima.
- A fenda indica para trás (na direção do cabo de rede).

Se trabalhar com a placa de proteção montada deverá inserir a chapinha de proteção contra o arranque de aparas na placa de proteção.

6.2 Inserir a lâmina de serra

 Perigo de ferimentos devido a lâmina da serra de recorte afiada. Após o serrar, a lâmina da serra de recorte pode estar quente. Usar luvas de proteção.

Utilize uma lâmina de serra adequada para o respetivo material a serrar.

- Se necessário deslizar a capa de proteção (10) para cima.
- Rodar a alavanca tensora (1) para a frente até ao encosto e segurar.
- Inserir a lâmina de serra (3) até ao encosto. Certificar-se de que os dentes da serra indicam para a frente e de que a lâmina assenta corretamente na ranhura do rolo de suporte da lâmina de serra (2).
- Soltar a alavanca tensora (1). (Ela volta automaticamente à sua posição básica. Agora a lâmina de serra está bem fixa).

6.3 Serrar com aspirador de pó

- Conectar um aparelho de aspiração adequado ao casquilho de aspiração (15).
- Para obter uma potência de aspiração de pó perfeita, deslizar a capa de proteção (10) para baixo.

6.4 Serrar sem aspirador de pó

- Trabalhar com a capa de proteção (10) deslizada para cima.

6.5 Cortes inclinados

Deslizar a capa de proteção (10) para cima.

Remover a chapinha de proteção contra o arranque de aparas (7) e a mangueira de aspiração. Estas

peças não podem ser utilizadas no caso de cortes inclinados.

- Soltar o parafuso (4).
- Rodar a placa base (5).
- O respetivo ângulo ajustado pode ser consultado na base (18) da placa base. Ajustar ainda outros ângulos com ajuda de um goniómetro.
- Voltar a apertar firmemente o parafuso (4).

6.6 Serrar junto a paredes

Remover a capa de proteção (10), a chapinha de proteção contra o arranque de aparas (7) e a guia circular e paralela. Estas peças não podem ser utilizadas em cortes junto a paredes.

- Aliviar o parafuso (4) até ser possível levantar ligeiramente a placa base (5).
- Levantar ligeiramente a placa base (5) e empurrá-la para trás até ao encosto.
- Voltar a apertar firmemente o parafuso (4).

7. Utilização

7.1 Ajustar o movimento pendular

Ajustar o movimento pendular pretendido na alavanca de ajuste (6).

Posição "0" = Movimento pendular desligado

...

Posição "III" = Movimento pendular máximo
Valores de ajuste recomendados, ver página 3.

O ajuste otimizado deverá ser determinado através de um teste prático.

7.2 Ajuste do número máximo de cursos

Ajustar o número máximo de cursos na roda dentada (11). Estas também poderão ser ajustadas durante o funcionamento.

Valores de ajuste recomendados, ver página 3.

O ajuste otimizado deverá ser determinado através de um teste prático.

7.3 Ligar/desligar, funcionamento contínuo

Ligar:pressionar o gatilho (12).

Desligar:soltar o gatilho (12).

Funcionamento contínuo:Para o funcionamento contínuo pode bloquear o gatilho (12) pressionado com o botão de bloqueio (13). Para desligar, voltar a pressionar o gatilho (12).

 No funcionamento contínuo, a máquina continua a trabalhar mesmo se for arrancada da mão. Por esse motivo deverá segurar a máquina sempre com ambas as mãos no punho previsto, posicionar-se de forma segura e concentrar-se no trabalho.

8. Limpeza, manutenção

Limpar regulamente a máquina. Durante a limpeza, aspirar as aberturas de ventilação do motor com um aspirador de pó.

Soprar bem o dispositivo tensor da lâmina de serra em tempos regulares com ar comprimido.

Se necessário, limpar as aberturas por trás do rolo de suporte da lâmina de serra (2).

De tempos em tempos, colocar uma gota de óleo sobre o rolo de suporte da lâmina de serra (2).

9. Conselhos e truques

Cortar

No caso de materiais finos e macios, é possível cortar com a lâmina da serra de recorte na peça de trabalho, sem antes fazer um furo. Utilize apenas lâminas de serra curtas. Apenas no ajuste angular 0°.

Ver figura na página 2. Colocar a alavanca de ajuste (6) na posição "0" (movimento pendular desligado). Colocar a serra de recorte com a aresta dianteira da placa base (5) sobre a peça de trabalho. Segurar firmemente na serra de recorte em funcionamento e guiá-la lentamente para baixo. Depois da lâmina de serra terminar o corte, pode ligar adicionalmente o movimento pendular.

Em caso de peças de trabalho mais espessas deverá primeiro fazer um furo, no qual será possível aplicar a lâmina de serra.

10. Acessórios

Utilize apenas acessórios Metabo originais.

Utilize apenas acessórios que cumpram os requisitos e dados característicos presentes neste manual de instruções.

Montar os acessórios de forma segura. Caso a máquina seja manuseada em cima de um suporte: fixar devidamente a máquina. A perda de controlo pode provocar ferimentos.

Ver página 4.

- A Guia circular e paralela
- B Placa de proteção (evita que as superfícies sensíveis das peças de trabalho sejam riscadas)

10.1 Montar a guia circular e paralela

Para serrar círculos (Ø 100 - 360 mm) e cortes paralelos em relação a uma aresta (máx. 210 mm).

Montar a guia para fresagem circular (ver fig. I)

- Inserir a barra da guia circular e paralela lateralmente na placa base (a ponta de centragem (c) indica para baixo).
- Ajustar o raio (d) pretendido.
- Apertar firmemente o parafuso (b).

Montar a guia paralela (ver fig. II)

- Inserir a barra da guia circular e paralela lateralmente na placa base (a ponta de centragem (c) indica para cima).
- Ajustar a medida (e)
- Apertar firmemente o parafuso (b).

Para minimizar a possibilidade de desvios da lâmina de serra, recomendamos a utilização de lâminas de serra extra espessas: **6.23694**, 6.23679, 6.23685

Poderá consultar o programa completo de acessórios em www.metabo.com ou no catálogo.

11. Reparação

 As reparações em ferramentas elétricas apenas devem ser efetuadas por eletricitistas!

Um cabo de ligação à rede danificado apenas pode ser substituído por um cabo especial de ligação à rede original da Metabo, que está disponível a partir do serviço de assistência da Metabo.

Caso as ferramentas elétricas Metabo necessitem de reparações, dirija-se ao seu representante Metabo. Poderá consultar os endereços em www.metabo.com

Poderá descarregar as listas de peças sobressalentes em www.metabo.com

12. Proteção do ambiente

Respeite as determinações nacionais sobre a eliminação ecológica e sobre a reciclagem de máquinas usadas, embalagens e acessórios.

Os materiais da embalagem devem ser eliminados de acordo com a sua rotulagem, em conformidade com as diretivas do seu município. Encontrará indicações adicionais em www.metabo.com na área da assistência.



Só para países da UE: Não deitar as ferramentas eléctricas no lixo doméstico! De acordo com a diretiva europeia 2012/19/EU sobre equipamentos eléctricos e electrónicos usados, e na conversão ao direito nacional, as ferramentas eléctricas usadas devem ser recolhidas em separado, e entregues a uma reciclagem ecologicamente correcta.

13. Dados técnicos

Explicações sobre os dados na página 3.

Reservamo-nos o direito de proceder a alterações relacionadas com o progresso tecnológico.

M = Binário
 T_1 = Espessura máx. do material em madeira
 T_2 = Espessura máx. do material em metais não ferrosos
 T_3 = Espessura máx. do material em chapa de aço
 n_0 = Número de cursos na marcha em vazio
 P_1 = Potência nominal
 P_2 = Potência de saída
 m = Peso sem cabo de rede

Valores medidos determinados de acordo com a EN 62841.

Máquina da classe de proteção II

~ Corrente alternada

Os dados técnicos indicados são tolerantes (de acordo com os padrões individuais válidos).

 **Valores da emissão**
 Estes valores possibilitam a avaliação de emissões da ferramenta elétrica e a comparação com diversas ferramentas elétricas. Consoante as condições de utilização, o estado da ferramenta elétrica ou das ferramentas acopláveis, a sobrecarga efetiva poderá ser superior ou inferior.

Para a avaliação, deverá ainda considerar os intervalos de trabalho e as fases com menores sobrecargas. Com base nos respetivos valores avaliados deverá determinar a aplicação de medidas de proteção para o utilizador, por ex. medidas a nível de organização.

Valor total de vibrações (soma vetorial de três direções) determinado de acordo com a EN 62841:

$a_{h,CM}$ = Valor da emissão de vibrações (serrar chapa metálica)

$a_{h,CW}$ = Valor da emissão de vibrações (serrar madeira)

$K_{h,...}$ = Insegurança (vibração)

Valores típicos e ponderados pela escala A para o ruído:

L_{pA} = Nível sonoro

L_{WA} = Nível de potência sonora

K_{pA} , K_{WA} = Insegurança



Usar proteção auditiva!

Originalbruksanvisning

1. Försäkran om överensstämmelse

Vi försäkrar och tar ansvar för att sticksågarna med typ- och serienummer *1) uppfyller kraven i gällande direktiv *2) och standarder *3). Teknisk dokumentation *4) - se sidan 3.

2. Använd maskinen enligt anvisningarna

Maskinen är avsedd för sågning i järnfrn metall och stålplåt, trä och träliknande material, plast och liknande material. Allt annat är ej avsedd användning.

Användaren ansvarar själv för skador som orsakas av felaktig användning.

Allmänna föreskrifter om förhindrande av olycksfall samt bifogade säkerhetsanvisningar måste följas.

3. Allmänna säkerhetsanvisningar



Följ anvisningarna i textavsnitten med den här symbolen, så förebygger du personskador och skador på elverkytget!



WARNING! – Läs bruksanvisningen, så är risken mindre för skador.



WARNING – Läs alla säkerhetsvarningar, instruktioner, illustrationer och specifikationer som ingår med detta elverkyt.
Fel som uppstår till följd av att instruktionerna nedan inte följts kan orsaka elstöt, brand och/eller allvarliga personskador.

Spara alla varningar och instruktioner för framtida hänvisning. Se till så att dokumentationen följer med elverkytget.

4. Särskilda säkerhetsanvisningar

Håll maskinen i de isolerade handtagen när du jobbar med tillsatsverktyg som kan komma i kontakt med dolda elledningar eller den egna kopplingsledningen. Kontakt med strömförande ledning kan spänningssätta maskinens metalldelar, så att du får en stöt.

Fäst och säkra arbetsstycket med hjälp av tvingar eller på annat sätt på stabilt underlag.

Om du bara håller arbetsstycket med handen eller mot kroppen blir det instabilt, vilket kan göra att man förlorar kontrollen.

Kontrollera att det inte finns några el-, vatten-, eller gasledningar på det ställe som ska bearbetas (använd t.ex. en metalldetektor).

Säkra arbetsstycket så att det ligger stadigt och inte glider när du jobbar, t.ex. med spänntving.

Såga inte i extremt små arbetsstycken.

Vid sågning måste fotplattan ligga ordentligt an mot arbetsstycket.

Om du avbryter arbetet, slå av maskinen och håll den stilla i arbetsstycket tills sågbladet stannat helt. Försök aldrig dra loss sågen ur arbetsstycket eller dra den bakåt när sågbladet är i rörelse, det kan ge ett kast.

Slå inte på eller av maskinen när sågbladet har kontakt med arbetsstycket. Låt sågbladet uppnå max. sågfrekvens innan du börjar såga.

Ska du starta sågen i ett arbetsstycke; centrera sågbladet i sågspalten och se till att sågtänderna inte hakat fast i arbetsstycket. Nyper sågbladet kan du få ett kast när du slår på sågen igen.

Var försiktig så att händerna inte kommer in i sågområdet eller rör vid sågbladet. Håll aldrig handen under arbetsstycket.

Ta endast bort spån och liknande när maskinen står stilla.

Dra alltid ur kontakten före inställning, omriggning eller underhåll.

Risk för personskador på grund av vasst sågblad. Sticksågsbladet kan bli hett när du sågar. Använd arbetshandskar!

Minska belastning genom damm:



WARNING - Vissa typer av damm som genereras vid sandpappersslipning, slipning, borrarng och andra arbeten innehåller kemikalier som kan orsaka cancer, fosterskador eller andra fortplantningsstörningar. Till dessa kemikalier hör bland annat följande:

- Bly av blyhaltig färg.
- Mineraliskt damm i murstenar, cement och andra murmaterial.
- Arsenik och krom i kemiskt behandlat trä.

Den risk som du utsätts för beror på hur ofta du genomför denna typ av arbeten. För att minska belastningen genom dessa kemikalier: Arbeta i ett ordentligt ventilerat område och använd godkänd skyddsutrustning, t.ex. dammask som utvecklats speciellt för filterring av mikroskopiska partiklar.

Detta gäller även för damm från andra material, t.ex. vissa trätyper (som ek- eller bokdamm), metaller, asbest. Andra sjukdomar är t.ex. allergiska reaktioner och andningsbesvär. Låt inte damm hamna i din kropp.

Följ gällande bestämmelser för respektive material, personal, arbete och användningsplats (t.ex. regler för olycksförebyggande, avfallshantering).

Samla upp partiklarna på den plats där de uppstår, undvik att de lagras i den omgivande miljön.

Till speciella arbetsuppgifter ska man använda lämpliga tillbehör. På så sätt hamnar färre partiklar okontrollerat i omgivningen.

Anslut lämpligt dammug.

Minska dammbelastningen genom att vidta följande åtgärder:

- rikta inte partiklarna från maskinen eller maskinens frånluftsflöde mot dig själv, mot personer i närheten eller mot avlagrat damm,
- använd en utsugsanordning och/eller en luftrenare,
- söj för god ventilation på arbetsplatsen och dammsug för att hålla rent. Sopning eller luftblåsning kan göra så att damm virvlas upp.
- Dammsug eller tvätta skyddskläder. Kläder ska inte blåsas, slås eller borstas rena.

5. Översikt

Se sida 2.

- 1 Spak till sågbladsfäste
- 2 Sågbladsstyrulle
- 3 Sågblad (med enslitsfäste (T-skaft))*
- 4 Skruv för justering av fotplatta
- 5 Fotplatta
- 6 Spak till pendlingsinställning
- 7 Splitterskyddsplatta *
- 8 Sågbladinspänning
- 9 Skyddsbygel som skyddar så att du inte kommer emot sågbladet av misstag
- 10 Skydd
- 11 Vred för sågfrekvensinställning
- 12 Strömbrytare
- 13 Låsknapp för kontinuerlig användning
- 14 Handtag
- 15 Utsugsanslutning
- 16 Nyckelfack
- 17 Insexnyckel
- 18 Sockel med skala för inställd snedsågningsvinkel

* beroende på utförande/ingår inte

6. Före användning

 Kontrollera först att spänningen och frekvensen på märkskylten stämmer överens med nätströmmen och nätfrekvensen du ska använda.

 Förkoppla alltid en jordfelsbrytare (RCD) med en max. aktiveringsström på 30 mA.

 Kör aldrig maskinen utan sågblad.

 Dra alltid ur kontakten före inställning, omriggning, underhåll eller rengöring.

6.1 Sätta i splitterskyddsplattan

 Risk för personskador på grund av vasst sågblad. Du måste ta ur sågbladet för att sätta i splitterskyddsplattan (7).

Vänd på maskinen, så att fotplattan är uppåt. Skjut in splitterskyddsplattan framifrån och beakta de 2 punkterna nedan:

- Plattans hala sida pekar uppåt.
- Slitsen pekar bakåt (mot sladden).

Om du använder en skyddsplatta ska splitterskyddsplattan placeras i skyddsplattan.

6.2 Sätta i sågblad

 Risk för personskador på grund av vasst sågblad. Sticksågsbladet kan bli hett när du sågar. Använd arbetshandskar!

Använd sågblad som passar till materialet du ska såga i.

- Skjut ev. skyddskåpan (10) uppåt.
- Fäll fram spaken (1) ända till anslaget och håll den där.
- Skjut in sågbladet (3) ända in till anslaget. Se till att sågbladstandningen pekar framåt och att bladet ligger rätt i spåret på styrrullen (2).
- Släpp spaken (1) igen. (Den går tillbaka till sitt utgångsläge av sig själv. Nu sitter sågbladet fast).

6.3 Såga med dammsug

- Anslut en passande dammsugare till utsuget (15).
- Bästa utsugseffekt uppnås om skyddskåpan (10) skjuts nedåt.

6.4 Såga utan dammsug

- Arbeta med uppskjuten skyddskåpa (10).

6.5 Snedsågning

Skjut ev. skyddskåpan (10) nedåt.

Ta bort splitterskyddsplattan (7) och utsugsslangen. Du kan inte använda de här delarna vid snedsågning.

- Lossa skruven (4).
- Vrid på fotplattan (5).
- Du kan läsa av inställd vinkel på sockeln (18) till fotplattan. Du kan ställa in andra vinklar med vinkelmätare.
- Dra åt skruven (4) igen.

6.6 Väggnära sågning

Ta av skydd (10), splitterskyddsplatta (7) och cirkelstyrning och parallellanslag. Du kan inte använda de här delarna vid väggnära sågning.

- Lossa skruven (4) såpass att det går att lyfta fotplattan (5) lite.
- Lyft fotplattan (5) lite och skjut bak den mot anslaget.
- Dra åt skruven (4) igen.

7. Användning

7.1 Ställa in pendlingen

Ställ in den pendling du vill ha med spaken (6).

Läge 0 = pendlingen är av

Läge III = maximal pendling

Rekommenderade inställningar, se sid. 3.

Du får lättast fram optimal inställning genom att prova dig fram.

7.2 Ställa in maximal sågfrekvens

Ställ in maximal sågfrekvens med vredet (11). Det kan du göra även när maskinen är igång.

Rekommenderade inställningar, se sid. 3.

Du får lättast fram optimal inställning genom att prova dig fram.

7.3 Slå på/av, kontinuerlig användning

På: Tryck in strömbrytaren (12).

Av: släpp upp strömbrytaren (12).

Kontinuerlig användning: Vid kontinuerlig användning kan du låsa den intryckta strömbrytaren (12) med låsknappen (13). Stanna maskinen genom att trycka in strömbrytaren (12) en gång till.

 Vid kontinuerlig användning fortsätter maskinen att gå om du tappar den. Håll alltid maskinen med båda händerna i handtaget, stå stadigt och koncentrera dig på arbetet.

8. Rengöring, underhåll

Rengör maskinen med jämna mellanrum. Sug rent motors ventilationsöppningar med dammsugare.

Blås rent sågbladsinspänningen ordentligt med tryckluft med jämna mellanrum.

Rengör öppningarna bakom sågbladsstyrullen (2), om det behövs.

Lägg på en droppe olja på sågbladsstyrullen (2) då och då.

9. Råd och tips

Instickning

Det går att insticksåga arbetsstycken i mjuka material utan förborring med sticksågsblad. Använd endast korta sågblad. Fungerar bara vid vinkelåge 0°.

Se bild på sidan 2. Ställ spaken (6) i läge "0" (pendeln stängs av). Sätt sticksågen med framkanten av fotplattan (5) på arbetsstycket. Håll ordentligt i sticksågen när du slår på den och för ned den långsamt. När sågbladet sågar fritt, kan du slå på pendlingen.

På tjocka arbetsstycken måste du förborra ett hål som du kan sticka in sågbladet i.

10. Tillbehör

Använd bara Metabo-originaltillbehör.

Använd endast tillbehör som uppfyller kraven och specifikationerna i den här bruksanvisningen.

Montera tillbehör på ett säkert sätt. O maskinen körs i en hållare: Se till att maskinen sitter fast ordentligt. Du kan skada dig om du tappar kontrollen över maskinen.

Se sidan 4.

- A Cirkelstyrning och parallellanslag
- B Skyddsplatta (ser till så att ömtåliga arbetsstycken inte blir repade)

10.1 Sätta på cirkelstyrning och parallellanslag

För sågning av cirklar (Ø 100–360 mm) och sågning längs en kant (max. 210 mm).

Sätta på cirkelstyrning (se bild I)

- Sätt i stängningen till cirkelstyrning och parallellanslag i sidan av fotplattan (centreringspetsen (c) ska peka nedåt).
- Ställ in den radie (d) du vill ha.
- Dra åt skruven (b).

Sätta på parallellanslag (se bild II)

- Sätt i stängningen till cirkelstyrning och parallellanslag i sidan av fotplattan (centreringspetsen (c) ska peka nedåt).
- Ställ in måttet (e)
- Dra åt skruven (b).

Vi rekommenderar användning av extra tjocka sågblad för att minimera risken att sågbladet går fel. **6.23694**, 6.23679, 6.23685

Ett komplett tillbehörssortiment hittar du på www.metabo.com eller i katalogen.

11. Reparationer

 Reparation av elverktyg får endast utföras av behörig elektriker!

En defekt nätanslutningskabel får endast ersättas med en av metabo:s särskilda original-nätanslutningskablar, som kan beställas från Metabo-service.

Metabo-elverktyg som behöver repareras ska skickas till din Metabo-återförsäljare. För adresser, se www.metabo.com.

Du kan hämta reservdelslistor på www.metabo.com.

12. Miljöskydd

Följ nationella miljöföreskrifter för omhändertagande och återvinning av uttjänta maskiner, förpackningar och tillbehör.

Förpackningsmaterial måste bortskaffas i enlighet med kommunala riktlinjer baserat på produktmärkningen. Mer information finns på www.metabo.com under service.

 Gäller endast EU-länder: släng inte uttjänta elverktyg i hushållssoporna! Enligt EU-direktiv 2012/19/EU om uttjänta el- och elektronikprodukter samt enligt harmoniserad nationell lag ska uttjänta elverktyg källsorteras för miljövänlig återvinning.

13. Tekniska data

Förklaringar till uppgifterna finns på sida 3. Förbehåll för tekniska ändringar.

M	= vridmoment
T ₁	= största materialtjocklek i trä
T ₂	= största materialtjocklek i järnfri metall
T ₃	= största materialtjocklek i stålplåt
n ₀	= slaghastighet vid tomgång
P ₁	= nominell effektförbrukning
P ₂	= avgiven effekt
m	= vikt utan sladd

Mätvärdena är uppmätta enligt EN 62841.

 Maskinen har skyddsklass II

sv SVENSKA

~ Växelström

I den tekniska datan ovan tas även hänsyn till toleranserna (motsvarande respektive gällande standard).

Utsläppsvärden

Dessa värden medger en bedömning av elverktygets utsläpp samt jämförelse med andra eldrivna verktyg. Beroende på förhållandena, elverktygets skick och hur verktygen används kan de faktiska värdena vara högre eller lägre. Räkna även med pauser och perioder med lägre belastning. Använd de uppskattade värdena för att ta fram skyddsåtgärder för användaren, t.ex. organisatoriska åtgärder.

Totalt vibrationsvärde (vektorsumma i tre riktningar) räknas fram enligt EN 62841:

$a_{h,CM}$ = vibrationsemissionsvärde
(såga i metallplåt)

$a_{h,CW}$ = vibrationsemissionsvärde
(såga i trä)

$K_{h,...}$ = onoggrannhet (vibrationer)

Typisk A-värderad bullernivå:

L_{pA} = ljudtrycksnivå

L_{WA} = ljudeffektnivå

K_{pA}, K_{WA} = onoggrannhet

 **Använd hörselskydd!**

Alkuperäinen käyttöohje

1. Vaatimustenmukaisuusvakuutus

Vakuutamme yksinomaisella vastuullamme, että nämä pistosahat, merkitty tyyppitunnuksella ja sarjanumerolla *1), vastaavat direktiivien *2) ja standardien *3) kaikkia asiaankuuluvia määräyksiä. Tekniset asiakirjat, säilytyspaikka *4) – katso sivu 3.

2. Määräysten mukainen käyttö

Kone soveltuu ei-rautametallien ja teräspellin, puun ja puumaisten materiaalien, muovin ja muiden vastaavien materiaalien sahaamiseen. Kaikki tästä poikkeava käyttö on kiellettyä.

Määräysten vastaisesta käytöstä aiheutuvista vaurioista vastaa ainoastaan käyttäjä.

Yleisesti hyväksytyjä tapaturmantorjuntamääräyksiä ja oheisia turvallisuusohjeita on noudatettava.

3. Yleiset turvallisuusohjeet



Huomioi tällä symbolilla merkityt tekstitkohdat suojataksesi itseäsi ja sähkötyökaluasi!



VAROITUS – lue käyttöohjeet, jotta saat pienennettyä loukkaantumisvaaraa.



VAROITUS – Lue kaikki tämän sähkötyökulun mukana toimitetut varoitukset, ohjeet, kuvat ja tekniset tiedot. Alla mainittujen ohjeiden noudattamisen laiminlyönti saattaa aiheuttaa sähköiskun, tulipalon ja/tai vakavan loukkaantumisen.

Säilytä kaikki varoitukset ja ohjeet hyvässä tallessa tulevaa käyttöä varten!

Anna sähkötyökalu vain yhdessä näiden asiakkaiden kanssa eteenpäin.

4. Erityiset turvallisuusohjeet

Pidä laitteesta kiinni sen eristetyistä kahvapinnoista, kun teet sellaisia töitä, joissa käyttötarve voi koskettaa pilossa olevia sähköjohtoja tai omaa liittämistöä.

Jännitteisen johdon koskettaminen voi tehdä myös laitteen metalliosat jännitteisiksi ja aiheuttaa sähköiskun.

Kiinnitä ja varmista työkalu puristimilla tai muilla tavoin tukevaan alustaan. Jos pidät työkalua paikallaan vain kädellä tai kehoa vasten, se ei ole tukevasti kiinnitettyä ja voi aiheuttaa hallinnan menettämisen.

Varmista, että sellaisessa kohdassa, jota aiotaan työstää, ei ole sähkö-, vesi- tai kaasujohtoja (esim. metallinpaljastimen avulla).

Työskennellessä työstettävän kappaleen tulee olla tukevasti paikallaan ja varmistettu siirtymiseltä, esim. puristimilla.

Älä yritä sahata erittäin pieniä kappaleita.

Jalkalevyn täytyy sahattaessa olla tukevasti työstettävällä kappaleella.

Jos keskeytät työn, kytke saha pois päältä ja pidä sitä rauhallisesti paikallaan työstettävässä kappaleessa, kunnes sahanterä pysähtyy täydellisesti. Älä missään tapauksessa yritä ottaa sahaa pois työstettävästä kappaleesta niin kauan, kuin sahanterä liikkuu, muuten voi aiheutua takaisku.

Älä kytke konetta päälle, kun sahanterä koskettaa työstettävää kappaletta. Anna sahanterän saavuttaa ensin suurin iskunopeutensa, ennen kuin aloitat sahaamisen.

Kun haluat käynnistää uudelleen sahan, joka on kiinni työstettävässä kappaleessa, keskitä sahanterä sahausuran keskelle ja tarkasta, etteivät sahanterän hampaat ole takertuneet kiinni työstettävään kappaleeseen. Mikäli sahanterä on jumitunut paikalleen, tällöin voi aiheutua takaisku, jos käynnistät sahan uudelleen.

Älä laita käsiäsi sahausalueelle äläkä kosketa sahanterää. Älä ota kiinni työstettävän kappaleen alapuolelta.

Poista lastut ja muut epäpuhtaudet ainoastaan koneen ollessa pysähtyneenä.

Vedä pistoke irti pistorasiasta ennen säätöjen, muutos- tai huoltotöiden suorittamista.

Loukkaantumisvaara terävän pistosahanterän takia. Pistosahanterä voi olla kuumaa sahauksen jälkeen. Käytä suojakäsineitä.

Pölyrasituksen vähentäminen:

VAROITUS – Jotkut pölyt, joita hiekkapaperilla hiominen, sahaaminen, hiominen, poraaminen tai muut työt voi aiheuttaa, sisältävät kemikaaleja, joiden tiedetään aiheuttavan syöpää, syntymävikoja tai muita haittoja lisääntymiskykyä koskien. Esimerkkejä näistä kemikaaleista ovat:

- lyijy lyijyä sisältävistä maaleista
- mineraalipöly muureista, sementistä tai muista muuraineista
- arseeni ja kromi kemiallisesti käsitellystä puusta. Oma riski näiden kuormituksesta riippuu siitä, kuinka usein suoritat tämäntäpaisia töitä. Näiden kemikaalien aiheuttamien kuormitusten vähentämiseksi: työskentele hyvin ilmastoiduilla alueilla ja työskentele hyväksytyissä suojaruosteissa, esim. töille tarkoitettuilla pölynaamioidella, jotka on suunniteltu suodattamaan mikroskooppisen pieniä hiukkasia.

Tämä koskee myös muiden pölyjen ainesosia, kuten joitakin puutyyppejä (tammen tai pyökien pölyä), metalleja, asbestia. Muita tunnettuja sairauksia ovat esim. allergiset reaktiot, hengitystiesairaudet. Älä anna pölyn päästä elimistöön.

Ota huomioon myös materiaaleja, henkilöitä, käyttökohteita ja käyttöpaikkaa koskevat määräykset ja kansalliset direktiivit (esim. työturvallisuusmääräykset, hävittäminen).

Kerää hiukkaset niiden muodostumispaikassa, älä levitä niitä ympäristöön.

Käytä erityisiin työtehtäviin soveltuvia lisävarusteita. Näin vähennät ympäristöön hallitsemattomasti leviävien hiukkasten määrää.

Käytä sopivaa pölynimuria.

Vähennä pölyn muodostumista seuraavasti:

- Älä suuntaa vapautuvia hiukkasia ja koneen poistoilmaa itseäsi, lähellä olevia henkilöitä tai kerääntynyttä pölyä päin.
- Käytä imuria ja/tai ilmanpuhdistinta.
- Tuuleta työpiste hyvin ja pidä puhtaana imurommalla. Lakaiseminen tai puhaltaminen levittää pölyä.
- Imuroi tai pese suojavaatteet. Älä puhalla, pudista tai harjaa niitä.

5. Yleiskuva

Katso sivu 2.

- 1 Kiinnitysvipu sahanterän kiinnitystä varten
- 2 Sahanterän tukirulla
- 3 Sahanterä (T-kiinnityksellä)*
- 4 Ruuvi jalkalevyn säätöä varten
- 5 Jalkalevy
- 6 Heiluriliikkeen säätövipu
- 7 Repimissuojalevy *
- 8 Sahanterän kiinnitin
- 9 Suojasanka sahanterän tahattoman koskettamisen estämiseksi
- 10 Suojus
- 11 Iskuluvun säätöpyörä
- 12 Painokytkin
- 13 Jatkuvan kytkennän lukitusnappi
- 14 Kahva
- 15 Imuistukka
- 16 Avaimen pidike
- 17 Kuusikoloavain
- 18 Jalusta, josta nähdään säädetty sahauskulma

* riippuu varustuksesta / ei kuulu toimituksen sisältöön

6. Käyttöotto

 Vertaa ennen käyttöottoa, että tyyppikilvessä ilmoitettu verkkojännite ja verkkotaajuus vastaavat paikallisen sähköverkon arvoja.

 Kytke aina ensin eteen FI-suojakytkin (RCD), jonka maksimilaukeamisvirta on 30 mA.

 Älä anna koneen käydä ilman sahanterää.

 Vedä pistoke irti pistorasiasta ennen säätöjen, muutostöiden, huoltotöiden tai puhdistuksen suorittamista.

6.1 Repimissuojalevyn kiinnittäminen

 Loukkaantumisvaara terävän pistosahanterän takia. Kun asennat repimissuojalevyn (7), sahanterän täytyy olla irrotettuna.

Käännä kone ympäri, jalkalevy osoittaa ylöspäin. Työnnä repimissuojalevy edestä sisään, ota tällöin huomioon seuraavat kaksi kohtaa:

- Levyn sileä pinta osoittaa ylöspäin.
- Rako osoittaa taaksepäin (verkkojohdon suuntaan).

Jos työskentelet kiinnitetyn suojalevyn (riippuu varustuksesta) kanssa, laita siinä tapauksessa repimissuojalevy suojalevyyn.

6.2 Sahanterän asentaminen

 Loukkaantumisvaara terävän pistosahanterän takia. Pistosahanterä voi olla kuuma sahauksen jälkeen. Käytä suojakäsineitä.

Käytä sellaista sahanterää, joka soveltuu sahattavalle materiaalille.

- Työnnä suojus (10) tarvittaessa ylöspäin.
- Käännä kiinnitysvipu (1) vasteeseen asti eteen ja pidä se paikallaan.
- Asenna sahanterä (3) vasteeseen asti. Huolehdi tässä yhteydessä siitä, että sahanterän hampaat osoittavat eteenpäin ja että se on oikein paikallaan sahanterän tukirullan (2) urassa.
- Vapauta kiinnitysvipu (1). (Se kääntyy automaattisesti takaisin lähtöasentoonsa. Sen jälkeen sahanterä on pitävästi kiinni).

6.3 Sahaaminen pölynimuria käyttäen

- Kytke imuistukka (15) sopiva imuri.
- Työnnä optimaalisen pölynimuteho varmistamiseksi suojus (10) alas.

6.4 Sahaaminen ilman pölynimuria

- Työskentele ylös työnnetyllä suojuksella (10).

6.5 Viistosahaukset

Työnnä suojus (10) ylös.

Poista repeämssuojalevy (7) ja imuletku. Näitä osia ei voi käyttää viistosahauksissa.

- Avaa ruuvi (4).
- Käännä jalkalevy (5).
- Kulloinkin säädetyn kulman voi lukea jalkalevyn jalustasta (18). Säädä muut kulmat kulmamitan avulla.
- Kiristä ruuvi (4) taas pitävästi paikalleen.

6.6 Sahaaminen seinän läheltä

Ota suojus (10), repimissuojalevy (7) ja ympyrä- ja suuntaisohjain pois. Näitä osia ei voi käyttää seinän läheltä tehtävissä sahauksissa.

- Avaa ruuvia (4) niin paljon, että pystyt nostamaan jalkalevyä (5) jonkin verran.
- Nosta jalkalevyä (5) hieman ja työnnä vasteeseen asti taaksepäin.
- Kiristä ruuvi (4) taas pitävästi paikalleen.

7. Käyttö

7.1 Heiluriliikkeen säätäminen

Säädä säätövivusta (6) haluamasi heiluriliike.

Asento "0" = heiluriliike on kytketty pois toiminnasta

...

Asento "III" = maksimaalinen heiluriliike

Suosittelut säätöarvot ks. sivu 3.

Optimaalisen säädön löytää parhaiten kokeilemalla.

7.2 Maksimaalisen iskuluvun säätäminen

Säädä maksimaalinen iskuluku säätöpyörästä (11). Sen voi tehdä myös koneen käydessä.

Suosittelut säätöarvot ks. sivu 3.

Optimaalisen säädön löytää parhaiten kokeilemalla.

7.3 Päälle-/poiskytkentä, jatkuva kytkentä

Päälle:Paina painokytkintä (12).

Pois:Vapauta painokytkin (12).

Jatkuvan käytön päällekytkentä:Jatkuva kytkentä: Jatkuvaa kytkentää varten voit lukita painettuna olevan painokytkimen (12) lukitusnupilla (13). Kun haluat kytkeä koneen pois päältä, paina painokytkintä (12) uudelleen.

 Jatkuvassa kytkennässä kone käy edelleen, vaikka se pääsis riistäytymään käsistä. Pidä sen vuoksi koneen kahvasta molemmin käsin kiinni, seiso tukevassa asennossa ja työskentele keskittyneesti.

8. Puhdistus, huolto

Puhdista kone säännöllisesti. Ime tässä yhteydessä moottorin tuuletusraot puhtaaksi pölynimurilla.

Puhdista sahanterä säännöllisesti ja perusteellisesti puhaltamalla se paineilmalla.

Puhdista tarvittaessa sahanterän tukirullan (2) takana olevat aukot.

Lisää silloin tällöin pisara öljyä sahanterän tukirullalle (2).

9. Vihjeitä ja vinkkejä

Lävistäminen

Ohuita pehmeitä materiaaleja työstettäessä pistosahanterän voi työntää työstettävään kappaleeseen poraamatta etukäteen reikää. Käytä vain lyhyitä sahanteräiä. Vain kun kulmaksi säädetty 0°.

Katso kuva sivulla 2. Aseta säätövipu (6) asentoon "0" (heiluriliike on kytketty pois päältä). Aseta pistosaha jalkalevyn (5) etureunan kanssa työstettävälle kappaleelle. Pidä käynnissä olevasta pistosahasta kunnolla kiinni ja ohjaa sitä hitaasti alaspäin. Kun sahanterä on sahannut itsensä vapaaksi, voit kytkeä heiluriliikkeen päälle.

Paksumpia kappaleita työstettäessä täytyy porata ensin reikä, jonka sisään sahanterä voidaan työntää.

10. Lisävarusteet

Käytä ainoastaan alkuperäisiä Metabon lisävarusteita.

Käytä vain sellaisia lisävarusteita, jotka täyttävät tässä käyttöoppaassa ilmoitetut vaatimukset ja ominaistiedot.

Kiinnitä lisävarusteet pitävästi paikoilleen. Jos laitetta käytetään telineessä: Kiinnitä laite tukevasti. Hallinnan menetyks voi aiheuttaa loukkaantumisia.

Katso sivu 4.

A Ympyrä- ja suuntaisohjain

B Suojalevy (estää työstettävien kappaleiden herkkien pintojen naarmuuntumisen).

10.1 Ympyrä- ja suuntaisohjaimen kiinnittäminen

Ympyröiden (Ø 100 - 360 mm) ja reunan kanssa yhdensuuntaisten linjojen (maks. 210 mm) sahaukseen.

Ympyräohjaimen kiinnittäminen (katso kuva I)

- Työnnä ympyrä- ja suuntaisohjaimen tanko sivulta jalkalevyyn (keskityskärki (c) osoittaa alas).
- Säädä haluamasi säde (d).
- Kiristä pultti (b).

Suuntaisohjaimen kiinnittäminen (katso kuva II)

- Työnnä ympyrä- ja suuntaisohjaimen tanko sivulta jalkalevyyn (keskityskärki (c) osoittaa ylös).
- Säädä mitta (e)
- Kiristä pultti (b).

Jotta voidaan minimoida sahanterän poikkeaminen aiotusta linjasta, suosittelemme käyttämään erittäin vahvoja sahanteräiä: **6.23694**, 6.23679, 6.23685

Lisävarusteiden täydellisen valikoiman löydät osoitteesta www.metabo.com tai luettelosta.

11. Korjaus

 Sähkötyökalujen korjaustöitä saavat suorittaa ainoastaan sähköalan ammattilaiset!

Viallisen verkkojohdon saa vaihtaa ainoastaan erityiseen Metabon alkuperäiseen verkkojohtoon, joka on saatavissa Metabo-huollon kautta.

Jos Metabo-sähkötyökalusi tarvitsevat korjausta, ota yhteyttä Metabo-edustajaan. Katso osoitteet osoitteesta www.metabo.com.

Varaosaluettelot voit ladata osoitteesta www.metabo.com.

12. Ympäristönsuojelu

Noudata käytöstä poistettujen koneiden, pakkausten ja lisävarusteiden ympäristöystävällistä hävittämistä ja kierrätystä koskevia kansallisia määräyksiä.

Pakkausmateriaalit on hävitettävä paikallisia määräyksiä noudattaen niiden tunnistusten mukaisesti. Lisätietoa löytyy osoitteesta www.metabo.com kohdassa Asiakaspalvelu.



Vain EU-maille: Älä hävitä sähkötyökaluja kotitalousjätteen mukana! Käytöstä poistetut sähkötyökalut on kerättävä erikseen talteen ja ohjattava ympäristöä säästävään kierrätykseen käytettyjä sähkö- ja elektroniikkalaitteita koskevan EU-direktiivin 2012/19/EU ja paikallisten lakimääräysten mukaisesti.

13. Tekniset tiedot

Selitykset sivulla 3 annetuille tiedoille.

Pidätämme oikeuden tehdä teknisen kehityksen vaatimia muutoksia.

M	= vääntömomentti
T ₁	= suurin sallittu materiaalivahvuus puussa
T ₂	= suurin sallittu materiaalivahvuus ei-rautametalleissa
T ₃	= suurin sallittu materiaalivahvuus teräspellissä
n ₀	= iskuluku kuormittamattomana
P ₁	= nimellisoteho
P ₂	= antoteho
m	= paino ilman verkkojohtoa

Mittausarvot ilmoitettu EN 62841 mukaan.

Suojausluokan II kone

~ Vaihtovirta

Annetut tekniset tiedot ovat toleranssien mukaisia (vastaavat kyseisiä voimassa olevia standardeja).



Päästöarvot

Nämä arvot mahdollistavat sähkötyökalun päästöjen arvioimisen ja erilaisten sähkötyökalujen keskinäisen vertailun. Kulloisistakin käyttöolosuhteista, sähkötyökalun kunnosta tai käyttötarvikkeesta riippuen todellinen kuormitus voi olla kyseisiä arvoja suurempi tai pienempi. Ota arvioinnissa huomioon työtauat ja vähäisemmän kuormituksen jaksot. Määritä nämä tekijät huomioiden arvioitujen arvojen perusteella käyttäjän suojaamiseen vaadittavat toimenpiteet esim. työnjärjestelyyn liittyvät toimenpiteet.

Värähtelyn kokonaisarvo (kolmen suunnan vektorisumma) mitattu EN 62841 mukaisesti:

a _{h,CM}	= värähtelyn päästöarvo (metallilevyn sahaus)
a _{h,CW}	= värähtelyn päästöarvo (puun sahaus)
K _{h,...}	= epävarmuus (värähtely)

Tyypillinen A-painotettu äänitaso:

L _{pA}	= äänen painetaso
L _{WA}	= äänen tehotaso
K _{pA} , K _{WA}	= epävarmuus



Käytä kuulonsuojaimia!

Original bruksanvisning

1. Samsvarserklæring

Vi erklærer på eget ansvar at Disse stikksagene, identifisert med type- og serienummer *1), overholder alle relevante bestemmelser i direktivene *2) og standardene *3). Teknisk dokumentasjon ved *4) – se side 3.

2. Hensiktsmessig bruk

Maskinen er egnet til saging av ikke-jern-metaller og stålplater, tre og trelignende materialer, plast og lignende materialer. All annen bruk er forbudt.

Brukeren er alene ansvarlig for skader som måtte oppstå pga. uhenksom bruk.

Generelt gjeldende arbeidsmiljøforskrifter og vedlagte sikkerhetsinformasjon må overholdes.

3. Generell sikkerhetsinformasjon



For din egen sikkerhet og for å beskytte elektroverktøyet må du ta hensyn til tekst som er merket med dette symbolet.



ADVARSEL – Les bruksanvisningen for å minimere skaderisikoene.



ADVARSEL – Les alle sikkerhetsanvisningene, instruksjonene, illustrasjonene og spesifikasjonene som følger med dette elektroverktøyet. *Manglende overholdelse av anvisningene nedenfor kan medføre elektrisk støt, brann og/eller alvorlige personskader.*

Ta vare på alle advarsler og instruksjoner for fremtidig referanse. Lån bare ut elektroverktøyet ditt sammen med disse dokumentene.

4. Spesiell sikkerhetsinformasjon

Hold i de isolerte håndtakene på maskinen når du utfører arbeidet der maskinen kan komme i kontakt med skjulte strømledninger eller sin egen kabel. Kontakt med spenningsførende ledning kan sette metalldele i maskinen under spenning og føre til elektrisk støt.

Fest og sikre emnet med tvinger eller på annen måte til et stabilt underlag. Hvis du bare holder emnet med hånden eller mot kroppen din, vil det være ganske ustabil og kan lett komme ut av kontroll.

Kontroller at det ikke finnes strøm-, vann- eller gassledninger på stedet der du skal arbeide (for eksempel ved hjelp av en metalldektektor).

Ved bearbeiding må emnet ligge godt mot underlaget og sikres mot forskyvning, for eksempel ved hjelp av en tvinge.

Ikke forsøk å sage ekstremt små arbeidsstykker.

Ved saging må fotplaten ligge sikkert på arbeidsstykket.

Slå av sagen dersom sagbladet setter seg fast eller når du tar en pause i arbeidet. Hold emnet rolig helt til sagbladet er stanset helt. Forsøk aldri å fjerne emnet fra sagen. Så lenge sagbladet beveger seg, kan det oppstå rekyl.

Ikke start maskinen mens sagbladet er i berøring med arbeidsstykket. La sagbladet nå maksimalt slagfall før du utfører kuttet.

Hvis du vil starte en sag som står i emnet på nytt, sentrerer du sagbladet i sagsporet og kontrollerer at sagtennene ikke har satt seg fast i emnet. Hvis sagbladet er klemt fast, kan det føre til rekyl når sagen startes på nytt.

Ikke før hendene inn i sageområdet eller mot sagbladet. Ikke grip under emnet.

Spon o.l. må kun fjernes når maskinen er stoppet.

Trekk støpselet ut av stikkkontakten før du foretar innstilling, verktøybytte eller vedlikehold av noe slag.

Fare for personskade på grunn av det skarpe stikksagbladet. Stikksagbladet kan være varmt etter saging. Bruk vernehansker.

Redusert støvbelastning:



ADVARSEL - Enkelte typer støv, som oppstår ved sliping med sandpapir, saging, sliping, boring og andre arbeider, inneholder kjemikalier som kan fremkalle kreft, fødselsskader eller andre reproduksjonsskader. Eksempler på slike kjemikalier er:

- bly fra blyholdig maling,
 - mineralstøv fra murstein, sement og andre murermaterialer og
 - arsen og krom fra kjemisk behandlet treverk.
- Hvor stor risikoen fra disse stoffene er for deg, avhenger av hvor ofte du utfører denne typen arbeider. For å redusere belastningen fra slike kjemikalier: arbeid i lokaler med god utlufting og bruk alltid godkjent verneutstyr, som f.eks. åndemasker med spesialfilter for mikroskopiske partikler.

Dette gjelder også for støv fra andre typer materialer, som f.eks. enkelte typer treverk (som eik eller bok), metaller og asbest. Andre kjente sykdommer er f.eks. allergiske reaksjoner. La ikke støv trenge inn i kroppen.

Følg de rutinene og nasjonale forskriftene som gjelder for omgang med materialer, personale, bruksområde og -sted.

Samle løse partikler der de oppstår; unngå nedfelling i omgivelsene.

Bruk egnet tilbehør til spesielle arbeidsoppgaver Da hindrer du at partiklene havner i omgivelsene.

Bruk et egnet avsgug.

Minimer støvbelastningen ved å:

no NORSK

- unngå å rette partikkelstrømmen / utblåsningsluften fra maskinen mot deg selv eller andre, eller mot nedfelt støv,
- bruke et avsug og/eller en luftrenser,
- holde arbeidsplassen ren og godt utluftet. Feiing og blåsing virvler opp støvet.
- Beskyttelsesklær skal støvsuges eller vaskes. Ikke blås dem ut, bank eller børst dem.

5. Oversikt

Se side 2.

- 1 Spennarm til sagbladfeste
- 2 Sagblad-støtterulle
- 3 Sagblad (med enkelt knast skaft (T-skaft))*
- 4 Skruer til justering av fotplaten
- 5 Fotplate
- 6 Innstillingsspak for pendelbevegelse
- 7 Sponflisbeskyttelse *
- 8 Strammemekanisme for sagblad
- 9 Beskyttelsesbøyle mot utilsiktet berøring av sagbladet
- 10 Beskyttelseshette
- 11 Innstillingshjul for slagfall
- 12 Bryterknapp
- 13 Låseknaapp til permanentkobling
- 14 Håndtak
- 15 Avsugstuss
- 16 Nøkkeldpot
- 17 Sekskantnøkkel
- 18 Sokkel som angir innstilt kappevinkel

* modellavhengig / ikke inkludert

6. Når maskinen tas i bruk

 Kontroller før bruk at nettspenningen og nettfrekvensen på typeskiltet stemmer overens med strømmettets spesifikasjoner.

 Sett alltid inn en jordfeilbryter (RCD) med maks. utløserstrøm på 30 mA.

 Ikke la maskinen gå uten sagblad.

 Trekk støpselet ut av stikkontakten før alle former for innstilling, montering, vedlikehold og rengjøring.

6.1 Sett i sponflisbeskyttelsen

 Fare for personskade på grunn av det skarpe stikksagbladet. Når sponflisbeskyttelsen (7) settes på, må sagbladet være fjernet.

Snu maskinen, fotplaten viser oppover.

Sponflisbeskyttelsen skyves inn fremme fra, vær obs på 2 følgende punkt:

- Den glatte siden peker oppover.
- Åpningen peker bakover (mot nettkabelen).

Når du arbeider med montert beskyttelsesplate skal sponflisbeskyttelsen settes inn i beskyttelsesplaten.

6.2 Sette i sagblad

 Fare for personskade på grunn av det skarpe stikksagbladet. Stikksagbladet kan være varmt etter saging. Bruk vernehansker.

Bruk et sagblad som er egnet til materialet som skal sages.

- Beskyttelseshetten (10) skyves ev. oppover.
- Drei spennarmen (1) fremover til den stopper, og hold den der.
- Sett sagbladet (3) inn så langt det går. Pass på at sagtennene viser fremover og at sagbladet ligger riktig i sporet på sagblad-støtterullen (2).
- Slipp spennarmen (1). (Den dreier seg tilbake til utgangsposisjonen av seg selv. Sagbladet er nå spent fast).

6.3 Saging med støvavsug

- Koble et passende avsugsapparat til utblåsningsstussen (15).
- For optimalt støvavsugseffekt skyves beskyttelseshetten (10) nedover.

6.4 Saging uten støvavsug

- Arbeid med beskyttelseshetten (10) skjøvet opp.

6.5 Skråsnitt

Beskyttelseshetten (10) skyves oppover.

Ta av sponflisbeskyttelse (7) og avsugslange. Disse delene kan ikke brukes ved skrå kutt.

- Løsne skruen (4).
- Fotplaten (5) dreies.
- Den innstilte vinkelen kan leses av på tallet på sokkelen (18) til fotplaten. Still inn andre vinkler med en vinkelmåler.
- Trekk til skruen (4) igjen.

6.6 Saging inntil vegger

Ta av vernelekselet (10), sponflisbeskyttelse (7) og sirkel- og parallellføring. Disse delene kan ikke brukes ved saging inntil vegger.

- Løsne skruen (4) så mye at fotplaten (5) kan løftes litt opp.
- Løft fotplaten (5) litt og skyv den bakover så langt det går.
- Trekk til skruen (4) igjen.

7. Bruk

7.1 Innstilling av pendelbevegelsen

Still inn ønsket pendelbevegelse på innstillingsspaken (6).

Stillings "0" = Pendelbevegelsen er slått av

...

Stillings "III" = maksimal pendelbevegelse

Anbefalt innstillingsverdi, se side 3.

Den beste innstillingen finner du ofte lettest ved å gjøre en praktisk test.

7.2 Innstilling av maksimalt slagfall

Still inn maksimalt slagfall med innstillingshjulet (11). Dette er også mulig under drift.

Anbefalt innstillingsverdi, se side 3.

Den beste innstillingen finner du ofte lettest ved å gjøre en praktisk test.

7.3 Start og stopp, permanentkobling

På: Trykk på bryteren (12) .

Av: Slipp bryterknappen (12) .

Kontinuerlig drift: For vedvarende drift kan trykket bryterknapp (12) låses med låseknappen (13) . Trykk på bryterknappen (12) på nytt for å slå av maskinen.

 Under vedvarende drift fortsetter maskinen å gå selv om den blir revet ut av hendene dine. Hold derfor alltid maskinen med begge hender i håndtaket. Stå med god balanse og arbeid konsentrert.

8. Rengjøring, vedlikehold

Rengjør maskinen med jevne mellomrom.

Rengjør med en støvsuger i motorens lufteåpninger.

Blås ut sagbladets strammemekanisme regelmessig med trykkluft.

Rengjør åpningene bak sagblad-støtterullen (2) .

Drypp fra tid til annen en dråpe olje på sagblad-støtterullen (2) .

9. Tips og triks

Innstikk

På tynne, myke materialer kan man stikke sagbladet inn i arbeidsemnet uten å ha boret hull på forhånd. Bruk bare korte sagblad. Kun ved vinkelinnstilling 0°.

Se figur på side 2. Sett innstillingsspaken (6) i stilling "0" (pendelbevegelsen er slått av). Sett stikksagen med fremkanten på fotplaten (5) på arbeidsemnet. Hold en stikksag som er i bruk, godt fast og før den nedover. Når sagbladet er skåret fritt, kan pendelbevegelsen slås på.

Ved tykkere materialer må det først bores et hull som sagbladet kan settes inn i.

10. Tilbehør

Bruk kun originalt Metabo-tilbehør.

Bruk kun tilbehør som oppfyller kravene og spesifikasjonene som er nevnt i denne bruksanvisningen.

Fest tilbehøret på en sikker måte. Når maskinen brukes i en holder: Fest maskinen sikkert. Tap av kontroll kan føre til skader.

Se side 4.

A Sirkel- og parallellføring

B Beskyttelsesplate (forhindrer skraper på ømfintlige materialoverflater)

10.1 Montering av sirkel- og parallellføring

Til saging av sirkler (Ø 100 - 360 mm) og kutt parallelt med kanter (maks. 210 mm).

Monter sirkelføring (se bilde I)

- Skyv sirkel- og parallellføringen sidelengs inn i fotplaten (sentreringsspissen (c) viser nedover).
- Still inn ønsket radius (d).
- Trekk til skruen (b).

Monter parallellføring (se bilde II)

- Skyv stangen til sirkel- og parallellføringen sidelengs inn i fotplaten.
- (Sentreringsspiss (c) peker oppover).
- Still inn mål (e).
- Trekk til skruen (b).

For å redusere at sagbladet går feil, anbefaler vi å bruke ekstra tykke sagblad: **6.23694**, 6.23679, 6.23685

Det komplette tilbehørsprogrammet finner du på www.metabo.com eller i katalogen.

11. Reparasjon

 Elektriske maskiner skal kun repareres av elektrofagfolk!

En defekt strøm kabel skal bare byttes med en original, Metabo kabel som fås fra Metabo service.

Hvis du har en Metabo-maskin som trenger reparasjon, kan du ta kontakt med en representant for Metabo. Adresser finner du på www.metabo.com.

Du kan laste ned reservedelslister fra www.metabo.com.

12. Miljøvern

Følg nasjonale forskrifter for miljøvennlig kassering og resirkulering av gamle maskiner, emballasje og tilbehør.

Emballasjematerialene må kasseres i henhold til merkingen og kommunale retningslinjer. Du finner mer informasjon på www.metabo.com i området Service.



Kun for EU-land: Elektroverktøyene skal ikke kastes i husholdningsavfallet. I henhold til EU-direktiv 2012/19/EU om kasserte elektriske og elektroniske produkter og direktivets implementering i nasjonal rett, må elektroverktøy som ikke lenger skal brukes, samles separat og returneres til et miljøvennlig gjenvinningsanlegg.

13. Tekniske data

Forklaringer til opplysningene på side 3.

Vi forbeholder oss retten til å gjøre endringer som følge av teknisk utvikling.

M	= Dreiemoment
T ₁	= Største materialtykkelse i tre
T ₂	= Største materialtykkelse i ikke-jernmetaller
T ₃	= Største materialtykkelse i stålplater
n ₀	= Slagfrekvens ved tomgang
P ₁	= Nominelt effektopptak
P ₂	= Utgangseffekt
m	= Vekt uten ledning

no NORSK

Måleverdier iht. EN 62841.

Maskin med beskyttelsesklasse II

~ Vekselstrøm

Angitte tekniske data kan variere (i henhold til de gjeldende standardene).



Utslippsverdier

Disse verdiene gjør det mulig å anslå emisjonen fra elektroverktøyet og å sammenlikne ulike elektroverktøy. Avhengig av bruksbetingelsene, tilstanden til maskinen og verktøyet, kan den faktiske belastningen være høyere eller lavere. Ta hensyn til arbeidspauser og perioder med mindre belastning i vurderingen. Fastsett sikkerhetstiltak for brukeren på grunn av tilpassede vurderingsverdier, f.eks. organisatoriske tiltak.

Total verdi svingning (vektorsum tre retninger)

formidlet tilsvarende EN 62841:

$a_{h,CM}$ = Vibrasjonsemissionsverdi
(Saging av metallplate)

$a_{h,CW}$ = Vibrasjonsemissionsverdi
(Saging av tre)

$K_{h,...}$ = Usikkerhet (vibrasjon)

Typiske A-veide lydnivåer:

L_{pA} = Lydtrykknivå

L_{WA} = Lydeffektnivå

K_{pA} , K_{WA} = Usikkerhet



Bruk hørselsvern!

Original brugsanvisning

1. Overensstemmelseserklæring

Vi erklærer under almindeligt ansvar: Disse stiksavne, identificeret ved angivelse af type og serienummer *1), opfylder alle relevante bestemmelser i direktiverne *2) og standarderne *3). Teknisk dossier ved *4) - se side 3.

2. Tiltænkt formål

Maskinen er beregnet til savning af ikke-jernmetal og stålplader, træ og træliggende materialer samt plast og lignende materialer. Enhver anden anvendelse er ikke tiltadt.

For skader på grund af anvendelse til andre formål end de tiltænkte er brugeren alene ansvarlig.

Generelt anerkendte forskrifter om ulykkesforebyggelse og vedlagte sikkerhedsanvisninger skal overholdes.

3. Generelle sikkerhedsanvisninger



Vær opmærksom på de tekststeder i brugsanvisningen, der er markeret med dette symbol, for Deres egen og el-værktøjets sikkerhed.



ADVARSEL – Læs brugsanvisningen for at reducere faren for personskader.



ADVARSEL – Læs alle sikkerhedsadvarsler, instruktioner, illustrationer og specifikationer, som følger med el-værktøjet. / *tilfælde af manglende overholdelse af anvisningerne nedenfor er der risiko for elektrisk stød, brand og/eller alvorlige personskader.*

Gem alle advarsler og instruktioner til senere brug. Videregiv kun el-værktøjet sammen med disse papirer.

4. Særlige sikkerhedsanvisninger

Hold maskinen i de isolerede greb, når der udføres arbejde, hvor indsatsværktøjet kan komme i kontakt med skjulte strømledninger eller maskinens egen netledning. Kontakt med en spændingsførende ledning kan også gøre maskinens metaldele spændingsførende og føre til elektrisk stød.

Fastgør eller fikser emnet ved hjælp af tvinger eller på anden vis på et stabilt underlag. Hvis du kun holder emnet fast med hånden eller holder det ind mod kroppen, er det ustabil, og du kan miste kontrollen over det.

Kontroller, at der ikke er strøm-, vand- eller gasledninger på det sted, som skal bearbejdes (f.eks. ved hjælp af en metaldetektor).

Emnet skal ligge fast under bearbejdningen og være sikret mod forskydning, f.eks. ved hjælp af spændeordninger.

Prøv ikke at save i ekstrem små arbejdssemner.

Ved savning skal fodpladen ligge sikkert på arbejdsområdet.

Hvis arbejdet afbrydes, skal savnen slukkes og holdes roligt i emnet, indtil klingens spids står stille. Forsøg aldrig at fjerne savnen fra emnet, så længe savklingen bevæger sig: det medfører fare for tilbageslag.

Tænd ikke maskinen, når savklingen har kontakt med emnet. Lad først savklingen komme op på det fulde slag, før der saves.

For at starte en sav igen, som sidder i emnet, centrerer savklingen i savsporet, og det kontrolleres, at savtænderne ikke sidder fast i emnet. Hvis savklingen sidder fast, er der fare for tilbageslag, når savnen startes på ny.

Hold hænderne væk fra saveområdet eller savklingen. Grib ikke ind under emnet.

Fjern først spåner og lignende, når maskinen er i tilstand.

Tag stikket ud af stikdåsen, før maskinen indstilles, omstilles eller vedligeholdes.

Fare for kvæstelse som følge af skarp stiksavklinge. Stiksavklingen kan være varm efter savningen. Brug beskyttelseshandsker.

Reducering af støvgener:



ADVARSEL - Enkelte støvtyper, som genereres ved slibning af sandpapir, savning, slibning, boring og andre arbejder, indeholder kemikalier, hvor det er kendt at de forårsager kræft, medfødte skavanker eller andre forplantningsskader. Enkelte eksempler på disse kemikalier er:

- Bly fra blyholdig maling,
- mineralsk støv fra mursten, cement og andre materialer til murværk, og
- arsen og krom fra kemisk behandlet træ.

Risikoen for dig ved denne belastning varierer alt efter hvor ofte du udfører denne type arbejde. For at reducere belastningen med disse kemikalier for dig: Arbejd i et godt udluftet område og arbejd med godkendt sikkerhedsudstyr, som f.eks. støvmasker, der er specielt udviklet til udfiltrering af mikroskopisk små partikler.

Dette gælder ligeledes for støv fra yderligere materialer, som f.eks. enkelte trætyper (såsom støv fra eg eller bøg), metaller, asbest. Ydeligere kendte lidelser er f.eks. allergiske reaktioner samt luftvejssygdomme. Støvet må ikke optages i kroppen.

Overhold de gældende direktiver og nationale forskrifter, der gælder for dit materiale, personale, anvendelsesformål og -sted (f.eks. bestemmelser for arbejdssikkerhed, bortskaffelse).

Opfang partiklerne på oprindelsesstedet, undgå aflejring i omgivelserne.

da DANSK

Brug egnet tilbehør til specielt arbejde. Således når færre partikler ukontrolleret ud i miljøet.

Anvend en egnet støvudsugning.

Støvelastningen kan reduceres på følgende måde:

- Ret ikke partikler, der kommer ud, og maskinens udluftningsstrøm mod dig selv eller personer, der befinder sig i nærheden, eller på aflejret støv,
- Anvend et udsugningsanlæg og/eller en luftrenser,
- sørg for god ventilation på arbejdspladsen og hold den ren vha. støvudsugning. Fejning eller blæsning hvirvler støv op.
- Støvsug eller vask beskyttelsestøj. Undgå udblæsning, bankning eller børstning.

5. Oversigt

Se side 2.

- 1 Spændearm til fastgørelse af savklinge
- 2 Savklingestøtterulle
- 3 Savklinge (med skaft med en kam (T-skaft))*
- 4 Skrue til justering af fodpladen
- 5 Fodplade
- 6 Indstillingsgreb til pendulbevægelse
- 7 Splintbeskytter *
- 8 Spændeanordning til savklinge
- 9 Beskyttelsesbøjle til beskyttelse mod utilsigtet kontakt med savklingen
- 10 Beskyttelseskappe
- 11 Indstillingshjul til indstilling af slagtal
- 12 Afbryder
- 13 Spærreknop til fast tilkobling
- 14 Håndtag
- 15 Udsugningsstuds
- 16 Nøgledepot
- 17 Sekskantnøgle
- 18 Sokkel med angivelse af den indstillede skærevinkel

* afhængigt af udstyr/medleveres ikke

6. Ibrugtagning

 Før du tager maskinen i brug, skal du kontrollere, at den angivne netspænding og frekvens på typeskiltet er i overensstemmelse med data for din strømforsyning.

 Man skal altid forkoble en FI-afbryder (RCD) med en maks. brydestrøm på 30 mA.

 Lad ikke maskinen køre uden savklinge.

 Træk stikket ud af stikdåsen, før maskinen indstilles, omstilles, vedligeholdes eller rengøres.

6.1 Isætning af splintbeskytter

 Fare for kvæstelse som følge af skarp stiksavklinge. Savklingen skal være fjernet, når splintbeskytteren (7) sættes på.

Vend maskinen om, fodpladen vender opad. Skub splintbeskytteren ind forfra, og overhold derved de

følgende 2 punkter:

- Den glatte side af pladen peger opad.
- Slidsen vender bagud (i retning af netkablet).

Arbejdes der med beskyttelsesplade, sættes splintbeskytteren ind i beskyttelsespladen.

6.2 Isætning af savklingen

 Fare for kvæstelse som følge af skarp stiksavklinge. Stiksavklingen kan være varm efter savningen. Brug beskyttelseshandsker.

Anvend en savklinge, der er egnet til det materiale, der skal bearbejdes.

- Skub i givet fald beskyttelseskappen (10) opad.
- Drej spændearmen (1) frem til anslag, og hold det der.
- Sæt savklingen (3) i til anslag. Vær opmærksom på, at savtænderne vender fremad, og at savklingen ligger rigtigt i savklingestøtterullens (2) not.
- Slip spændearmen (1). (Den går automatisk tilbage i udgangsposition igen. Savklingen er nu fastspændt).

6.3 Savning med støvudsugning

- Tilslut en egnet støvsuger til udsugningsstuds (15).
- For en optimal støvudsugning skal man skubbe beskyttelseskappen (10) nedad.

6.4 Savning uden støvudsugning

- Der skal arbejdes med en beskyttelseskappe (10) som er skubbet opad.

6.5 Skråsnit

Skub beskyttelseskappen (10) opad.

Fjern splintbeskytteren (7) og udsugningssslagen. Disse dele kan ikke anvendes ved skråsnit.

- Løsn skruen (4).
- Drej fodpladen (5).
- Den indstillede vinkel kan aflæses på soklen (18) på fodpladen. Andre vinkler indstilles med en vinkelmåler.
- Spænd skruen (4) igen.

6.6 Savning tæt ved væg

Fjern beskyttelseskappen (10), splintbeskytteren (7) og cirkel- og parallelføringen. Disse dele kan ikke anvendes ved savning tæt ved væg.

- Løsn skruen (4) så meget, at fodpladen (5) kan løftes lidt.
- Løft fodpladen (5) lidt, og skub den bagud til anslag.
- Spænd skruen (4) igen.

7. Anvendelse

7.1 Indstilling af pendulbevægelse

Indstil den ønskede pendulbevægelse med indstillingsgrebet (6).

Position "0" = pendulbevægelsen er frakoblet

...

Position "III" = maksimal pendulbevægelse

Anbefalede indstillingsværdier, se side 3.

Den optimale indstilling findes bedst ved at prøve sig frem.

7.2 Indstilling af maksimalt slagtal

Indstil det maksimale slagtal med indstillingshjulet (11). Det kan også gøres, mens maskinen kører.

Anbefalede indstillingsværdier, se side 3.

Den optimale indstilling findes bedst ved at prøve sig frem.

7.3 Tænd/sluk, fast tilkobling

Til: Tryk afbrydergrebet (12) ind.

Fra: Slip afbrydergrebet (12).

Fast tilkobling: For fast tilkobling kan det aktive drejningsafbryder (12) fastlåses med låseknappen (13). Maskinen slukkes ved at trykke på afbryderen (12) igen.

 Ved fast tilkobling kører maskinen også videre, hvis den rives ud af hånden. Hold derfor altid fast i maskinen med begge hænder i det dertil beregnede greb, stå stabilt, og arbejd koncentreret.

8. Rengøring, vedligeholdelse

Regelmæssig rengøring af maskinen. Fjern støv fra motorens ventilationsspalter med en støvsuger.

Spændeanordningen til savklingen skal renses regelmæssigt og grundigt med trykluft.

Rens åbningerne bag ved savklingestøtterullen (2) efter behov.

Kom engang imellem en dråbe olie på savklingestøtterullen (2).

9. Tips og tricks

Indstikning

Ved tynde, bløde materialer kan stiksavklingen stikkes ind i emnet uden at man først borer et hul. Brug kun korte savklinger. Kun med en vinkelindstilling på 0°.

Se billedet på side 2. Sæt indstillingsgrebet (6) på "0" (pendulbevægelse frakoblet). Sæt stiksaven med fodpladens (5) forreste kant på emnet. Hold godt fast i den kørende stiksav, og før den langsomt nedad. Når savklingen har skåret sig ind i emnet, kan pendulbevægelsen tilkobles.

Ved tykkere materialer skal der først bores et hul, som savklingen kan sættes på.

10. Tilbehør

Brug kun originalt Metabo-tilbehør.

Brug kun tilbehør, der opfylder de krav og specifikationer, som er angivet i denne brugsanvisning.

Anbring tilbehøret sikkert. Hvis maskinen betjenes i en holder: Sæt maskinen sikkert fast. Mistes kontrollen over maskinen, er der risiko for skader.

Se side 4.

- A Cirkel- og parallelføring
- B Beskyttelsesplade (forhindrer, at følsomme emneoverflader ridses)

10.1 Montering af cirkel- og parallelføringen

Til savning af cirkler (Ø 100-360 mm) og savning parallelt med en kant (maks. 210 mm).

Montering af cirkelføring (se III. I)

- Skub cirkel- og parallelføringens stang sidelæns ind i fodpladen (centeringsspidsen (c) vender nedad).
- Indstil den ønskede radius (d).
- Spænd skruen (b).

Montering af parallelføring (se III. I)

- Skub stangen på cirkel- og parallelføringen ind i fodpladen fra siden.
- (Centeringsspidsen (c) peger opad).
- Indstil målet (e)
- Spænd skruen (b).

For at minimere afsporingen af savklingen anbefaler vi at man anvender ekstra tykke savklinger: **6.23694**, 6.23679, 6.23685

Det komplette tilbehørsprogram findes på www.metabo.com eller i kataloget.

11. Reparation

 Reparationer på el-værktøj må kun foretages af faguddannede elektrikere!

Et defekt netkabel må kun udskiftes med en speciel, original netledning fra metabo, der er tilgængelig hos Metabo service.

Henvend dig til din Metabo-forhandler, når du skal have repareret dit Metabo el-værktøj. Adresser findes på www.metabo.com.

Reserveredelsister kan downloades på www.metabo.com.

12. Miljøbeskyttelse

Overhold de nationale regler om miljøvenlig bortskaffelse og genbrug af udtjente maskiner, emballage og tilbehør.

Emballagematerialer skal bortskaffes i overensstemmelse med deres mærkning iht. retningslinjerne i din kommune. Yderligere oplysninger findes på www.metabo.com i området service.

 Kun for EU-lande: El-værktøj må ikke smides i husholdningsaffaldet! I henhold til det europæiske direktiv 2012/19/EU om affald af elektrisk og elektronisk udstyr og omsættelsen til national lovgivning skal brugte el-værktøjer indsamles adskilt og genanvendes i en recyclingproces.

13. Tekniske data

Forklaringer til oplysningerne på side 3.

da DANSK

Forbeholdt ændringer som følge af tekniske fremskridt.

M	= drejningsmoment
T ₁	= Største materialetykkelse i træ
T ₂	= Største materialetykkelse i ikke-jernmetal
T ₃	= Største materialetykkelse i stålplade
n ₀	= Slagtal ved tomgang
P ₁	= nominel optagen effekt
P ₂	= afgiven effekt
m	= vægt uden netkabel

Måleværdier beregnet iht. EN 62841.

Klasse II maskine

~ Vekselstrøm

De angivne tekniske data er tolerancesat (svarende til de aktuelt gældende standarder).



Emissionsværdier

Disse værdier gør det muligt at bestemme el-værktøjets emissioner og sammenligne forskellige el-værktøjer med hinanden. Alt efter el-værktøjets eller indsatsværktøjernes anvendelsesbetingelser og tilstand kan den faktiske belastning være højere eller lavere. Tag også højde for arbejdspauser og perioder med lav belastning. Træf de nødvendige beskyttelsesforanstaltninger for brugeren, f.eks. organisatoriske foranstaltninger, på baggrund af de anslåede værdier.

Samlet vibration (vektorsum af tre retninger)

beregnet iht. EN 62841:

a_{h,CM} = Vibrationsemissionsværdi
(Savning af metalplade)

a_{h,CW} = Vibrationsemissionsværdi
(savning af træ)

K_{h,...} = usikkerhed (vibration)

Typiske A-vægtede lyd niveauer:

L_{pA} = lydtryksniveau

L_{WA} = lydeffektniveau

K_{pA}, K_{WA} = usikkerhed



Brug høreværn!

Oryginalna instrukcja obsługi

1. Deklaracja zgodności

Oświadczamy z pełną odpowiedzialnością, że wyrzynarki oznaczone typem i numerem seryjnym *1) spełniają wszystkie obowiązujące przepisy dyrektyw *2) i norm *3). Dokumentacja techniczna *4) - patrz strona 3.

2. Użytkowanie zgodne z przeznaczeniem

Maszyna jest przeznaczona do cięcia metali nieżelaznych i blachy stalowej, drewna i materiałów drewnopodobnych, tworzywa sztucznego i temu podobnych materiałów. Żadne inne zastosowanie nie jest dozwolone.

Odpowiedzialność za szkody powstałe w wyniku użytkowania niezgodnego z przeznaczeniem ponosi wyłącznie użytkownik.

Przestrzegać ogólnie obowiązujących przepisów BHP oraz dołączonych zasad bezpieczeństwa.

3. Ogólne zasady bezpieczeństwa



Dla własnego bezpieczeństwa oraz w celu ochrony elektronarzędzia należy zwracać szczególną uwagę na miejsca taktycznie oznaczone tym symbolem!



OSTRZEŻENIE – W celu zminimalizowania ryzyka odniesienia obrażeń należy zapoznać się z instrukcją obsługi.



OSTRZEŻENIE – **Należy przeczytać wszystkie ostrzeżenia i wskazówki dotyczące bezpieczeństwa użytkowania oraz przestudiować wszystkie rysunki i parametry techniczne, dostarczone wraz z niniejszym elektronarzędziem. Nieprzestrzeganie poniższych wskazówek może stać się przyczyną porażenia prądem elektrycznym, pożaru lub/i poważnych obrażeń ciała.**

Wszystkie ostrzeżenia i wskazówki należy zachować do dalszego zastosowania.

Elektronarzędzie przekazywać innym osobom wyłącznie z dołączoną dokumentacją.

4. Specjalne wskazówki bezpieczeństwa

Podczas wykonywania prac, przy których zamocowane narzędzie robocze może natrafić na ukryte przewody elektryczne lub własny przewód przyłączeniowy, trzymać urządzenie wyłącznie za izolowane, gumowe powierzchnie. Kontakt z przewodem znajdującym się pod napięciem może spowodować przepływ prądu przez metalowe elementy urządzenia i w efekcie doprowadzić do porażenia prądem.

Zamocować i zabezpieczyć obrabiany przedmiot na stabilnym podłożu za pomocą zacisków lub w inny sposób. Przytrzymywanie detalu tylko ręką lub opieranie go o własne ciało sprawia, że nie jest on stabilnie zamocowany i podczas obróbki użytkownik może utracić kontrolę.

Sprawdzić, czy w miejscu wykonywanych prac nie znajdują się żadne przewody elektryczne, wodociągowe lub gazowe (np. za pomocą detektora metali).

Obrabiany element musi mocno przylegać i być zabezpieczony przed przesunięciem, np. za pomocą urządzeń mocujących.

Nie używać urządzenia do cięcia bardzo małych elementów.

Podczas piłowania stopka musi się stabilnie opierać na obrabianym elemencie.

W przypadku przerywania pracy należy wyłączyć wyrzynarkę i nie wyjmować jej z materiału, dopóki brzeszczot się całkowicie nie zatrzyma. W żadnym wypadku nie podejmować prób wyjmowania wyrzynarki z obrabianego materiału, dopóki brzeszczot się porusza, gdyż może dojść do odrzutu.

Nie wolno włączać urządzenia, gdy brzeszczot dotyka obrabianego elementu. Przed rozpoczęciem cięcia należy pozwolić osiągnąć brzeszczotowi pełną prędkość skokową.

Włączając ponownie wyrzynarkę tkwiącą w obrabianym elemencie, wycentrować brzeszczot w rzemie i sprawdzić, czy zęby tnące nie są wczepione w obrabiany element. Zakleszczony brzeszczot może spowodować odrzut w chwili ponownego uruchomienia wyrzynarki.

Nie wolno zbliżać rąk do strefy cięcia ani w pobliże brzeszczotu. Nie wolno wkładać dłoni pod obrabiany element.

Wióry i podobne zanieczyszczenia usuwać wyłącznie przy wyłączonym urządzeniu.

Przed przystąpieniem do regulacji ustawień, zmiany narzędzi lub konserwacji należy wyciągnąć wtyczkę z gniazda sieciowego.

Niebezpieczeństwo skaleczenia ostrym brzeszczotem. Po skończeniu cięcia brzeszczot może być gorący. Nosić rękawice ochronne.

Redukcja zapylenia:



OSTRZEŻENIE – Niektóre rodzaje pyłów, które powstają podczas szlifowania papierem ściernym, cięcia, szlifowania, wiercenia i innych prac, zawierają substancje chemiczne, o których wiadomo, że wywołują raka, wady wrodzone lub zaburzają zdolność rozrodczą. Takie chemikalia to na przykład:

- ołów z jastrzychów na bazie ołowiu,
- pył mineralny z cegieł, cement i inne wyroby murarskie, oraz
- arsen i chrom zawarty w drewnie poddawanym obróbce chemicznej.

Ryzyko narażenia jest uzależnione od częstotliwości wykonywania takich prac. Aby

zmniejszyć zagrożenie ze strony substancji chemicznych: pracować w obszarze o dobrej wentylacji i stosować atestowane środki ochronne, np. maski przeciwpyłowe zaprojektowane do filtrowania cząstek mikroskopijnej wielkości.

Powyższe informacje odnoszą się również do pyłów powstających przy obróbce innych materiałów, np. niektórych rodzajów drewna (drewno dębowe lub bukowe), metali, azbestu. Inne znane schorzenia, to np. reakcje alergiczne i choroby układu oddechowego. Zapobiegać przedostawaniu się cząstek pyłu do organizmu.

Przestrzegać wytycznych dotyczących obrabianego materiału, pracowników, rodzaju i miejsca zastosowania oraz przepisów krajowych (np. przepisów BHP, utylizacji).

Eliminować szkodliwe cząstki z powietrza w miejscu ich emisji i zapobiegać ich odkładaniu się w otoczeniu.

Do prac specjalnych używać odpowiedniego osprzętu. Pozwoli to ograniczyć ilość cząstek przenikających w niekontrolowany sposób do otoczenia.

Używać odpowiedniej instalacji do odsysania pyłu.

W celu zminimalizowania zagrożenia pyłem:

- Nie kierować uwalnianych cząstek i strumienia powietrza wylotowego z maszyny w stronę samego siebie, w kierunku innych osób znajdujących się w pobliżu ani na osiadły pył.
- Używać systemów odpylania i/lub oczyszczaczy powietrza.
- Zapewnić dobrą wentylację miejsca pracy oraz jego czystość dzięki stosowaniu wyciągu powietrza. Zamiatanie i nadmuch powodują wzbijanie pyłu.
- Odzież ochronną odkurzać lub prać. Nie przedmuchiwać, nie trzepać, nie czyścić szczotką.

5. Elementy urządzenia

Patrz strona 2.

- 1 Dźwignia zaciskowa do mocowania brzeszczotu
- 2 Rolka podpierająca brzeszczot
- 3 Brzeszczot (z uchwytem typu T)*
- 4 Śruba do zmiany położenia stopki
- 5 Stopka
- 6 Dźwignia włączania ruchu wahadłowego
- 7 Płytką zapobiegającą odrywaniu wióra *
- 8 Układ mocowania brzeszczotu
- 9 Pałak chroniący przed przypadkowym dotknięciem brzeszczotu
- 10 Ostona
- 11 Pokrętko regulacji prędkości skokowej
- 12 Przycisk włącznika
- 13 Przycisk blokady włącznika do pracy ciągłej
- 14 Uchwyt
- 15 Króciec odsysania
- 16 Zaczep do przechowywania klucza
- 17 Klucz imbusowy
- 18 Cokół ze wskaźnikiem ustawionego kąta cięcia

* w zależności od wyposażenia / brak w komplecie

6. Uruchomienie

 Przed uruchomieniem urządzenia sprawdzić, czy napięcie i częstotliwość sieci podane na tabliczce znamionowej są zgodne z parametrami zasilania sieciowego w miejscu pracy.

 Na zasilaniu elektrycznym zainstalować wyłącznik różnicowoprądowy (RCD) o maks. prądzie wyzwalającym 30 mA.

 Wyrzynarka nie może pracować bez brzeszczotu.

 Przed przystąpieniem do regulacji ustawień, przebrzajania, konserwacji lub czyszczenia wyciągnąć wtyczkę z gniazda sieciowego.

6.1 Osadzanie płytki zapobiegającej odrywaniu wióra

 Niebezpieczeństwo skaleczenia ostrym brzeszczotem. Przed założeniem płytki zapobiegającej odrywaniu wióra (7) należy wyjąć brzeszczot.

Obrócić urządzenie tak, by stopka była skierowana do góry. Wsunąć płytkę zapobiegającą odrywaniu wióra od przodu, stosując się do następujących 2 zasad:

- Gładka strona płytki musi być skierowana do góry.
- Szczelina musi być skierowana do tyłu (w stronę kabla zasilającego).

Korzystając podczas cięcia z założonej płyty ochronnej umieścić płytkę zapobiegającą odrywaniu wióra w płycie ochronnej.

6.2 Zakładanie brzeszczotu

 Niebezpieczeństwo skaleczenia ostrym brzeszczotem. Po skończeniu cięcia brzeszczot może być gorący. Nosić rękawice ochronne.

Należy używać odpowiednich brzeszczotów przeznaczonych do obrabianego materiału.

- Przesunąć osłonę (10) do góry.
- Obrócić dźwignię zaciskową (1) do oporu w przód i przytrzymać.
- Wsunąć brzeszczot (3) do oporu. Zwrócić uwagę, aby zęby tnące były skierowane do przodu, a brzeszczot znajdował się w rowku rolki podtrzymującej (2).
- Zwolnić dźwignię zaciskową (1). (Dźwignia obraca się samoczynnie do położenia wyjściowego. Brzeszczot jest teraz mocno zaciśnięty).

6.3 Cięcie z odsysaniem pyłu

- Podłączyć do króćca odsysania (15) odpowiednie urządzenie ssące.
- Aby zapewnić optymalne odsysanie pyłu, przesunąć osłonę (10) do dołu.

6.4 Cięcie bez odsysania pyłu

- Pracować z osłoną (10) przesuniętą do góry.

6.5 Cięcie pod skosem

Przesunąć osłonę (10) do góry.

Zdjąć płytkę zapobiegającą odrywaniu wióra (7) i wąż odsysający. Z elementów tych nie można korzystać tnąc pod skosem.

- Odkręcić śrubę (4).
- Obrócić stopkę (5).
- Aktualnie ustawiony kąt można odczytać na cokole (18) stopki. Inne wartości kąta można ustawić za pomocą kątomierza.
- Ponownie przykręcić śrubę (4).

6.6 Cięcie w pobliżu ściany

Zdemontować osłonę (10), płytkę zapobiegającą odrywaniu wióra (7) oraz prowadnicę do cięcia po okręgu i równolegle. Z elementów tych nie można korzystać tnąc w pobliżu ściany.

- Odkręcić śrubę (4) na tyle, by można było nieco unieść stopkę (5).
- Unieść nieco stopkę (5) i przesunąć do oporu w tył.
- Ponownie przykręcić śrubę (4).

7. Użytkowanie

7.1 Ustawianie ruchu wahadłowego

Ustawić żądany ruch wahadłowy za pomocą dźwigni regulacyjnej (6).

Ustawienie „0” = ruch wahadłowy wyłączony

...

Ustawienie „III” = maksymalny ruch wahadłowy

Zalecane wartości ustawień: patrz strona 3.

Optymalne ustawienie najlepiej jest ustalić na podstawie prób.

7.2 Ustawienie maksymalnej prędkości skokowej

Ustawić maksymalną prędkość skokową za pomocą pokrętki (11). Regulacja jest możliwa również podczas pracy urządzenia.

Zalecane wartości ustawień: patrz strona 3.

Optymalne ustawienie najlepiej jest ustalić na podstawie prób.

7.3 Włączanie/wyłączanie, tryb pracy ciągłej

ZAŁ: wcisnąć przycisk włącznika (12).

WYŁ: zwolnić przycisk włącznika (12).

Włączanie pracy ciągłej: aby włączyć tryb pracy ciągłej, należy zablokować wcisnięty włącznik (12) za pomocą przycisku blokującego (13). W celu wyłączenia należy ponownie nacisnąć przycisk włącznika (12).

 Po włączeniu ciągłego trybu pracy urządzenie będzie pracować nadal, nawet jeżeli wypadnie z ręki. Z tego względu urządzenie zawsze trzymać obiema rękami za przewidziany do tego uchwyt, przyjąc bezpieczną postawę i pracować w skupieniu.

8. Czyszczenie, konserwacja

Urządzenie należy czyścić w regularnych odstępach czasu. Szczeliny wentylacyjne przy silniku czyści się za pomocą odkurzacza.

Układ mocowania brzeszczotu należy regularnie i dokładnie przedmuchiwać sprężonym powietrzem.

W razie potrzeby oczyścić otwory za rolką podpierającą brzeszczot (2).

Co pewien czas wpuścić kroplę oleju na rolkę podtrzymującą brzeszczot (2).

9. Pożyteczne wskazówki

Narzynie

W przypadku cienkich i miękkich materiałów można nakłuć materiał brzeszczotem, bez wiercenia wcześniej otworu. Należy stosować wyłącznie krótkie brzeszczoty. Tylko przy ustawionym kącie 0°.

Patrz ilustracja na stronie 2. Ustawić dźwignię regulacyjną (6) w położeniu „0” (ruch wahadłowy jest wyłączony). Oprzeć wyrzynarkę przednią krawędzią stopki (5) na obrabianym elemencie. Mocno trzymać włączoną wyrzynarkę i powoli opuścić w dół. Gdy brzeszczot przejdzie przez materiał, można załączyć ruch wahadłowy.

W przypadku grubszych materiałów należy najpierw wywiercić otwór, w który będzie można włożyć brzeszczot.

10. Akcesoria

Stosować wyłącznie oryginalne akcesoria Metabo.

Stosować wyłącznie akcesoria, które spełniają wymagania i parametry określone w niniejszej instrukcji obsługi.

Akcesoria należy bezpiecznie zamocować. Użytkowanie urządzenia w uchwycie: bezpiecznie zamocować urządzenie. Utrata kontroli nad narzędziem może stać się przyczyną obrażeń.

Patrz strona 4.

- A Prowadnica do cięcia po okręgu i równolegle
- B Płyta ochronna (zapobiega zarysowaniom delikatnych powierzchni ciętego materiału)

10.1 Mocowanie prowadnicy do cięcia po okręgu i równolegle

Do cięcia po okręgu (Ø 100-360 mm) oraz równolegle do krawędzi (maks. 210 mm).

Mocowanie prowadnicy do cięcia po okręgu (patrz rys. I)

- Trzpień prowadnicy do cięcia po okręgu i równolegle wsunąć z boku w stopkę (szpic centrujący (c) musi być skierowany w dół).
- Ustawić żądany promień (d).
- Dokręcić śrubę (b).

Mocowanie prowadnicy do cięcia równoległego (patrz rys. II)

- Trzpień prowadnicy do cięcia po okręgu i równolegle wsunąć z boku w stopkę

(szpic centrujący (c) musi być skierowany do góry).

- Ustawić wymiar (e)
- Dokręcić śrubę (b).

W celu zminimalizowania odchyień brzeszczotu, zalecamy stosowanie ekstra grubych brzeszczotów: **6.23694**, 6.23679, 6.23685

Pełny zestaw akcesoriów można znaleźć na stronie www.metabo.com lub w katalogu.

11. Naprawy

 Wszelkie naprawy elektronarzędzia może wykonywać wyłącznie elektryk!

Uszkodzony przewód zasilający wolno wymienić wyłącznie na specjalny, oryginalny przewód zasilający metabo, dostępny w Serwisie Metabo.

W sprawie naprawy elektronarzędzia należy się zwrócić do przedstawiciela Metabo. Adresy są dostępne na stronie www.metabo.com.

Wykazy części zamiennych można pobrać pod adresem www.metabo.com.

12. Ochrona środowiska

Przestrzegać krajowych przepisów dotyczących usuwania i recyklingu zużytych urządzeń, opakowań i akcesoriów.

Materiały opakowaniowe utylizować zgodnie z ich oznakowaniem i wytycznymi obowiązującymi na terenie danej gminy. Więcej informacji można znaleźć w dziale Serwis na stronie www.metabo.com

 Dotyczy tylko państw UE: nie wolno wyrzucać elektronarzędzi razem z odpadami komunalnymi! Zgodnie z dyrektywą europejską 2012/19/EU o zużytych urządzeniach elektrycznych i elektronicznych oraz jej zastosowaniem w prawie państwowym zużyte elektronarzędzia muszą być zbierane osobno i poddawane odzyskowi surowców wtórnych zgodnie z przepisami o ochronie środowiska.

13. Dane techniczne

Wyjaśnienia do informacji podanych na stronie 3. Prawo do zmian związanych z postępowaniem technicznym zastrzeżone.

- M = moment obrotowy
- T₁ = maksymalna grubość materiału - drewno
- T₂ = maksymalna grubość materiału - metale nieżelazne
- T₃ = maksymalna grubość materiału - blacha stalowa
- n₀ = liczba skoków na biegu jałowym
- P₁ = nominalny pobór mocy
- P₂ = moc oddawana
- m = ciężar bez przewodu zasilającego

Wartości pomiarów ustalone w oparciu o EN 62841.

Urządzenie w klasie ochronności II

~ Prąd przemienny

Zamieszczone dane techniczne podlegają tolerancji (odpowiednio do obowiązujących standardów).

 **Wartości emisji**
Wartości te umożliwiają oszacowanie emisji elektronarzędzia i porównanie różnych urządzeń elektrycznych. W zależności od warunków użytkowania, stanu elektronarzędzia lub narzędzi roboczych rzeczywiste obciążenie może być większe lub mniejsze. Podczas dokonywanej oceny należy uwzględnić przerwy w pracy i fazy mniejszego obciążenia. Na podstawie odpowiednio dopasowanych wartości szacunkowych określić środki ochrony dla użytkownika, np. działania organizacyjne.

Łączna wartość wibracji (suma wektorowa dla trzech kierunków) określona zgodnie z normą EN 62841:

a_{h,CM} = wartość emisji drgań (piłowanie blachy metalowej)

a_{h,CW} = wartość emisji drgań (piłowanie w drewnie)

K_{h,...} = niepewność wyznaczenia (wibracje)

Typowe poziomy hałasu w ocenie akustycznej:

L_{pA} = poziom ciśnienia akustycznego

L_{WA} = poziom mocy akustycznej

K_{pA}, K_{WA} = niepewność wyznaczenia

 **Nośić ochronniki słuchu!**

Eredeti használati utasítás

1. Megfelelőségi nyilatkozat

Kizárólagos felelősségünk tudatában kijelentjük: Ezek a szűrőfűrészek – típus és sorozatszám alapján történő azonosítással *1) – megfelelnek az irányelvek *2) és szabványok *3) összes idevonatkozó rendelkezéseinek. A Műszaki dokumentációt *4) - lásd a 3. oldalon.

2. Rendeltetészerű használat

Ez a gép színesfémek és acéllemezek, fa és fához hasonló anyagok, műanyagok és hasonlók fűrészesére alkalmas. Bármely más célra történő alkalmazása tilos.

A nem rendeltetészerű használat során keletkezett károkat a felhasználó felel.

Az általános balesetmegelőzési előírásokat és a mellékelt biztonsági utasításokat figyelembe kell venni.

3. Általános biztonsági utasítások



Saját testi épsége és elektromos kéziszerszáma védelme érdekében tartsa be az ezzel a szimbólummal jelölt szövegrészekben foglaltakat!



FIGYELMEZTETÉS – A sérülésveszély csökkentése érdekében olvassa át a használati utasítást.



FIGYELMEZTETÉS – **Olvassa el az ehhez a kéziszerszámmal mellékelt összes biztonsági figyelmeztetést, előírást, illusztrációt és specifikációt. Az alábbiakban felsorolt előírások betartásának elmulasztása áramütésekhez, tűzhöz és/vagy súlyos testi sérülésekhez vezethet.**

Őrizze meg a jövőbeli használatra is valamennyi biztonsági előírást és utasítást. Csak ezekkel a dokumentumokkal együtt adja tovább másnak az elektromos kéziszerszámot.

4. Különleges biztonsági tudnivalók

Tartsa a készüléket a szigetelt markolati felületen, ha olyan munkát végezne, amelynek során a betétszám rejtett áramvezetékekhez vagy a saját csatlakozó vezetékéhez érhet. A feszültség alatt álló vezeték érintése a gép fém részeit is feszültség alá helyezheti, és ez áramütéshez vezethet.

Rögzítse és biztosítsa a munkadarabot asztalos szorítóval vagy más módol egy stabil alátéten. Ha a munkadarabot csak kézzel vagy a testéhez szorítva tartja, az labilis marad, ami az ellenőrzés elvesztéséhez vezethet.

Győződjön meg arról (pl. fémdetektor segítségével), hogy a megmunkálandó felületben nincsen áram-, víz- vagy gázvezeték.

A munkadarab a megmunkálás alatt fixen fekdűjön fel, és biztosítsa elcsúszás ellen, pl. befogószerkezet segítségével.

Ne próbáljon meg nagyon kicsi munkadarabokat fűrészelni.

Fűrészeléskor a talplemeznek biztonságosan fel kell fekdűnie a munkadarabra.

Ha megszakítja a munkavégzést, vagy beszorul a fűrészlap, kapcsolja ki a fűrészt, és amíg teljesen le nem áll, tartsa a fűrészlapot elmozdítás nélkül az anyagban. Soha ne próbálja a fűrészt a munkadarabból kivenni, amíg a fűrészlap mozog, különben visszarúgás következhet be.

Ne kapcsolja be a gépet, amíg a fűrészlap érinti a munkadarabot. A vágást csak azután kezdje meg, miután a fűrészlap elérte a teljes löketszámot.

Ha újra szeretné indítani az anyagban álló fűrészt, előbb helyezze a fűrészlapot a vágási hézag közepébe és győződjön meg róla, hogy a fogak nincsenek beakadva a munkadarabba. Ha a fűrészlap beszorul, a fűrészt újraindításkor visszacsapást okozhat.

Ne nyúljon kézzel a fűrészlaphoz, ill. annak működési területére. Ne nyúljon a munkadarab alá.

A forgácsot és hasonló anyagokat csak a gép leállásakor távolítsa el.

Húzza ki a dugót a dugaszoló aljzatból, mielőtt bármiféle beállítást, átalakítást vagy karbantartást végezne.

Sérülésveszély az éles szűrőfűrészlap következtében. A szűrőfűrészlap a fűrészelés befejezését követően forró lehet. Viseljen védőkesztyűt.

A porterhelés csökkentése:

⚠ VIGYÁZAT - Néhány porfajta, amely csiszolópapírral való csiszolás, fűrészelés, csiszolás, fűrés és egyéb munkavégzés során keletkezik, olyan vegyszereket tartalmaz, amelyeknél ismeretes, hogy az rákkeltő, születési hibákat, vagy egyéb reprodukciós károkat okozhatnak. Ezen vegyszerekre vonatkozó néhány példa:

- ólom ólomtartalmú festékrétegekből,
 - ásványi por téglákból, cement és egyéb falazó nyersanyagokból, és
 - arzén, valamint króm vegyszerrel kezelt fa esetén.
- Ezen termelésekben rejlő veszély változó annak függvényében, milyen gyakran végez ilyen munkákat. Annak érdekében, hogy csökkenteni lehessen ezen vegyszerek okozta terhelést: dolgozzon mindig jól szellőztetett területen és megfelelő engedélyezett védőfelszereléssel, mint pl. olyan porvédő álarc, amelyet kifejezetten a mikroszkopikusan kis részecskék kiszűrésére fejlesztettek ki.

Ez vonatkozik egyéb nyersanyagok által keletkezett porra, mint pl. néhány fajfajta (pl. tölgy- vagy

bükkfaporra), fém, azbeszt esetén. További ismert betegségek pl. allergiás reakciók, légúti megbetegedések. Figyeljen arra, hogy ne kerüljön a testébe por.

Vegye figyelembe az anyagra, a személyzetre, a felhasználásra és a felhasználás helyére vonatkozó érvényes irányelveket (pl. munkavédelmi előírásokat, hulladékeltválítást).

Fogja fel a keletkező részecskéket, kerülje a környezetbe való lerakódást.

Használjon speciális munkavégzésre alkalmas tartozékokat. Ezzel kevesebb részecske jut ellenőrizetlenül a környezetbe.

Használjon megfelelő porleszívó berendezést.

Csökkentse a porleterhelést a következők szerint:

- ne irányítsa magára, a közelben tartózkodó személyekre vagy a lerakódott porra a kiáramló részecskéket és a gépből kiáramló levegőt,
- használjon elszívó berendezést és/vagy légtisztító berendezést,
- szellőztesse megfelelően a munkavégzés területét és tartsa azt porszívózással tisztán. Seprés vagy lefújás felkavarja a port.
- Szívja le vagy mossa ki a védőruházatot. Ne fújja azt le, ne porolja ki vagy ne kefélje le.

5. Áttekintés

Lásd a 2. oldalon.

- 1 fűrészlap rögzítésére szolgáló szorítókar
- 2 fűrészlap támasztógörgő
- 3 fűrészlap (egybütykös szárral (T-szárral))*
- 4 talplemezállító csavar
- 5 talplemez
- 6 előtolás-beállító kar
- 7 forgácsfelszakadást gátló lapka *
- 8 fűrészlapbefogó
- 9 védőkengyel a fűrészlap véletlen megérintése ellen
- 10 védősapka
- 11 löketség-beállító tárcsa
- 12 nyomókapcsoló
- 13 rögzítógomb a tartós üzemhez
- 14 markolat
- 15 elszívócsonc
- 16 kulcstároló
- 17 imbuzkulcs
- 18 talp a beállított vágási szög jelzésével

* felszereltségtől függő/nem része a szállítási terjedelemnek

6. Üzembe helyezés

 Az üzembe helyezés előtt ellenőrizze, hogy a szerszám típus tábláján megadott hálózati feszültség és frekvencia megfelel-e az Ön által használt hálózat adatainak.

 Kapcsoljon elé mindig egy max. 30 mA kiváltó árammal ellátott FI-védőkapcsolót (RCD).

 Ne működtesse a gépet behelyezett fűrészlap nélkül.

 Húzza ki a dugót a csatlakozóaljzatból, mielőtt bármilyen beállítást, átalakítást, karbantartást vagy tisztítást végezne.

6.1 Forgácsvédő lapka behelyezése

 Sérülésveszély az éles szűrőfűrészlap következtében. A forgácsfelszakadást gátló lapka (7) behelyezéséhez a fűrészlapot ki kell venni.

Fordítsa meg a gépet, a talplemez fölfelé mutat. Tolja be előlről a forgácsfelszakadást gátló lapkát, közben vegye figyelembe a következő 2 pontot:

- A lapka sima felülete felfelé nézzen.
- A bemetszés hátrafelé mutasson (a hálózati kábel felé).

Ha felszerelt védőlemezzel dolgozik, helyezze be a forgácsfelszakadást gátló lapkát a védőlemezzel.

6.2 A fűrészlap beállítása

 Sérülésveszély az éles szűrőfűrészlap következtében. A szűrőfűrészlap a fűrészelés befejezését követően forró lehet. Viseljen védőkesztyűt.

Olyan fűrészlapot használjon, mely megfelel a fűrészelni kívánt anyaghoz.

- A védősapkát (10) adott esetben feltolni.
- Fordítsa előre ütközésig a szorítókart (1) és tartsa meg.
- Helyezze be ütközésig a fűrészlapot (3). Ügyeljen rá, hogy a fűrészfogak előre mutassanak és megfelelően illeszkedjenek a fűrészlap-támasztógörgő (2) hornyába.
- Engedje el a szorítókart (1). (Automatikusan a kiindulási helyzetbe fordul vissza. A fűrészlap ekkor erősen meg van feszítve).

6.3 Fűrészelés porelszívással

- Csatlakoztasson az elszívócsoncra (15) megfelelő elszívó berendezést.
- Az optimális porelszívás érdekében a védősapkát (10) le kell tolni.

6.4 Fűrészelés porelszívás nélkül

- Dolgozzon feltolt védősapkával (10).

6.5 Ferde vágás

Tolja fel a védősapkát (10).

Távolítsa el a forgácsfelszakadást gátló lapkát (7) és az elszívó tömlőt. Ezek az alkatrészek ferde vágás során nem használhatók.

- Lazítsa meg a csavart (4).
- Forgassa el a talplemezt (5).
- A mindenkori beállított szög a talplemez lábátán (18) olvasható le. Szögmérő segítségével ezektől eltérő szögek is beállíthatók.
- Húzza meg újra a csavart (4).

6.6 Falközeli fűrészelés

Távolítsa el a védősapkát (10), a forgácsfelszakadást gátló lapkát (7) és köríves és párhuzamos vezetőt. Ezek az alkatrészek falközeli fűrészelés során nem használhatók.

- Oldja annyira a csavart (4), hogy a talplemez (5) kissé megemelhető legyen.
- Emelje meg kissé a talplemezt (5) és tolja azt hátra ütközésig.
- Húzza meg újra a csavart (4).

7. Használat

7.1 Az előtolás beállítása

Állítsa be a kívánt előtolást a beállító kar (6) segítségével.

„0” állás = az előtolást kikapcsolták

„III” állás = maximális előtolás

Az ajánlott beállítási értékeket lásd a 3. oldalon.

Az optimális beállítás a leginkább gyakorlati próbával ellenőrizhető.

7.2 Maximális löketség beállítása

Állítsa be a maximális löketszámot az állító keréken (11). Ezt működés közben is elvégezhető.

Az ajánlott beállítási értékeket lásd a 3. oldalon.

Az optimális beállítás a leginkább gyakorlati próbával ellenőrizhető.

7.3 Be- és kikapcsolás, tartós üzem

Be: Nyomja meg a nyomókapcsolót (12).

Ki: Engedje el a nyomókapcsolót (12).

Tartós bekapcsolás: Tartós üzemeltetéshez a benyomott nyomókapcsoló (12) a rögzítógombbal (13) rögzíthető. A kikapcsoláshoz ismét nyomja meg a nyomókapcsolót (12).



Folyamatos bekapcsolásnál a berendezés akkor is tovább forog, ha az a kezéből már kicsavarodott. Ezért a készülékre felszerelt fogantyút mindkét kézzel erősen meg kell tartani, stabil állást elfoglalva, a munkára koncentráltan kell dolgozni.

8. Tisztítás, karbantartás

Tisztítsa rendszeresen a gépet. Ennek során egy porszívó segítségével tisztítsa meg a motor szellőző nyílását.

A fűrészlapbefogót rendszeresen és alaposan fúvassa ki sűrített levegővel.

Szükség esetén tisztítsa meg a nyílásokat a fűrészlap támasztógörgő (2) mögött.

Cseppentsen időnként egy csepp olajat a fűrészlap támasztógörgőre (2).

9. Néhány jó tanács és gyakorlati fogás

Beszúrás

Vékony, lágy anyag fűrészeléséhez a szűrőfűrészlap beszúrható a munkadarabba anélkül, hogy előzetesen lyukat kellene bele fúrni. Csak rövid fűrészlapot használjon. Csak 0°-os szögbeállítással.

Lásd az ábrát a 2. oldalon. A beállító kart (6) állítsa „0” állásba (előtolás kikapcsolva). Helyezze a szűrőfűrészlapot a talplemez (5) első peremével a munkadarabra. Tartsa erősen a haladó szűrőfűrészlapot és vezesse lassan lefelé. Amikor a fűrészlap szabaddá vágta magát, bekapcsolható az előtolás.

Vastagabb munkadarabokba először lyukat kell fúrni, majd a fűrészlapot a lyukba illeszteni.

10. Tartozékok

Kizárólag eredeti Metabo tartozékokat használjon.

Csak olyan tartozékokat használjon, amelyek megfelelnek az ebben a használati utasításban megadott követelményeknek és adatoknak.

A tartozékokat biztonságos kell felhelyezni.

Amennyiben a gépet egy tartóban működtetik: A gépet biztonságosan rögzíteni kell. A gép feletti uralom elvesztése sérüléshez vezethet.

Lásd a 4. oldalon.

- A Köríves és párhuzamos vezető
- B Védőlemez (megakadályozza, hogy az érzékeny munkadarabok felülete megkarcolódjon)

10.1 Köríves és párhuzamos vezető felszerelése

Körök (Ø 100 - 360 mm) és éllel párhuzamos vágások (max. 210 mm) kifűrészeléséhez.

A köríves vezető felszerelése (lásd az I-jelű ábrát)

- Tolja be oldalról a köríves és párhuzamos vezető rúdját a talplemezbe (a) (c) központozó csúcs lefelé mutat).
- Állítsa be a kívánt (d) sugarat.
- Húzza meg a (b) csavart.

A párhuzamos vezető felszerelése (lásd az II-jelű ábrát)

- A köríves és párhuzamos vezető rúdját tolja oldalt a talplemezbe (A központozó hegy (c) felfelé néz).
- Állítsa be az (e) méretet.
- Húzza meg a (b) csavart.

A fűrészlap elmozdulásának minimumra csökkentéséhez javasolt extra vastag fűrészlapok használata: **6.23694**, **6.23679**, **6.23685**

A teljes tartozékprogram megtalálható a www.metabo.com honlapon vagy a katalógusban.

11. Javítás



Elektromos szerszám javítását csak villamos szakember végezheti!

A meghibásodott hálózati vezetékét csak speciális, a Metabo eredeti hálózati csatlakozó vezetékére lehet cserélni, amely a Metabo Szervizen keresztül szerezhető be.

A javításra szoruló Metabo elektromos kéziszerszámokkal, kérjük, forduljon Metabo szakterekedőjéhez. A címetek a www.metabo.com honlapon találja.

A pótalkatrészek listája letölthető a www.metabo.com honlapról.

12. Környezetvédelem

Kövesse a régi gépek, csomagolások és tartozékok környezetbarát ártalmatlanítására és újrahasznosítására vonatkozó helyi előírásokat.

A csomagolóanyagokat a jelölésük alapján a helyi irányelveknek megfelelően kell a hulladéktávoltításba vinni. További információkat a www.metabo.com honlapon találhat a Szerviz menüpontban.



Csak EU-tagországok esetében: elektromos kéziszerszámot soha ne dobjon háztartási hulladék közé! Az elhasznált elektromos és elektronikus berendezésekről szóló 2012/19/EU irányelv és annak nemzeti jogba történt átültetése értelmében a használt elektromos kéziszerszámokat szelektíven kell gyűjteni, és környezetkímélő módon újra kell hasznosítani.

13. Műszaki adatok

Az adatok értelmezését lásd a 3. oldalon.

A műszaki változtatás joga a továbbfejlesztés érdekében fenntartva.

M	= forgatónyomaték
T ₁	= legnagyobb anyagvastagság fában
T ₂	= legnagyobb anyagvastagság nemvasfémekben
T ₃	= legnagyobb anyagvastagság acéllemezben
n ₀	= üresjáratú löketség
P ₁	= névleges felvett teljesítmény
P ₂	= leadott teljesítmény
m	= súly elektromos csatlakozókábel nélkül

A mérési eredményeket az EN 62841 szabvány szerint határoztuk meg.

II védelmi osztályú gép

~ Váltóáram

A fenti műszaki adatokra tűrés vonatkozik (a mindenkor érvényben levő szabványoknak megfelelően).



Emissziós értékek

Ezek az értékek lehetővé teszik az elektromos szerszám kibocsátási értékeinek meghatározását, illetve különböző elektromos szerszámok összehasonlítását. Az alkalmazási feltételektől, az elektromos szerszám állapotától vagy a használt betétszerszámoktól függően a tényleges környezeti terhelés nagyobb vagy kisebb is lehet. A becsléshez vegye figyelembe a munkaszüneteket és az alacsonyabb környezeti terheléssel járó fázisokat is. A megfelelően alkalmazott becsült értékek alapján írjon elő védőintézkedéseket a felhasználó számára, illetve hozzon szervezési intézkedéseket.

Rezgési összérték (három irányú vektorösszeg) az EN 62841 szabványnak megfelelően:

a_{h,CM} = rezgés kibocsátási érték (Fémlemez fűrészelése)

a_{h,CW} = rezgés kibocsátási érték (Fa fűrészelése)

K_{h,...} = bizonytalanság (rezgés)

Jellemző A-osztályú zajszint:

L_{pA} = hangnyomásszint

L_{WA} = hangteljesítményszint

K_{pA}, K_{WA} = bizonytalanság



Viseljen hallásvédő eszközt!

Օգտագործման սկզբնական ուղեցույց

1. Համապատասխանության հավաստագիր

Առկնով հայտարարում ենք բացառիկ պատասխանատվությամբ, որ այս էլեկտրական ճեմարանները, յուրաքանչյուրն իր տիպով և սերիական համարով (հայտնակոնցիան *1), համապատասխանում են հրահանգներին (*2) և նրանքի (*3) բոլոր մասնագիտական պրոյեկտներին: Տեխնիկական վաստադրերի համար *4) աես էջ 3:

2. Կիրառման բնագավառներ

Գործիքը նախատեսված է գունավոր մետաղների և բերքավոր պողպատի, փայտի և փայտե նյութերի, սլաքամասսայե և նմանատիպ նյութերի սրբանման համար: Ցանկացած այլ օգտագործումն արգելվում է:

Այլ նպատակներով կամ սխալ օգտագործման արդյունքում առաջացած վնասների համար պատասխանատվությունը կրում է բացառապես օգտագործողը:

Պարտադիր եեսեև էլ կից ներկայացվող անվտանգության ցուցանիշներին և կատարել դժբախտ պատահարների կանխման ուղղությամբ կանխարգելիչ ընդհանուր միջոցառումները:

3. Անվտանգության ընդհանուր ցուցումներ



Ձեր անվտանգության և Ձեր գործիքի արդիւնության և ապահովության համար ուսուցարթյունը դարձիք ուղեցույցում այս հետևյալ հիշված համալմաններին:



ԶԳՈՒՇԱՅՈՒՄ Վնասված ստանալու վտանգը կանխարգելելու, նվազեցնելու համար կարգացեք օգտագործման ուղեցույցը:



ՈՒՇԱՒՈՒԹՅՈՒՆ Կարդացեք անվտանգության բոլոր ցուցումները, կանոնները և ուսուցարթյունը դարձիք այս էլեկտրական գործիքի վրա գտնվող բոլոր գուսացուցի հասններին: Անվտանգության ցուցումներին չհետևելը կարող է հանգեցնել էլեկտրական հարվածի, կրքեկի և/կամ ծանր մարմնական վնասվածքների:

Անվտանգության բոլոր ցուցումներն ու ուղեցույցը պահպանել նաև ազգային համար:

Ձեր էլեկտրական գործիքը փոխանցել միայն այս փաստադրերին, ուղեցույցի եես միասին:

4. Անվտանգության հատուկ ցուցումներ

Բռնեք գործիքը մեկուսացված սեղերից, երբ աշխատում եք որևէ վայրում, որտեղ կարող եք հանդիպել բաժնված էլեկտրադաբերին կամ եեսց ձեր գործիքի սնուցման լարին: Կարձան առկա հաղորդաբերի եես հայման արդյունքում լարումը կարող է փոխանցվել գործիքի մետաղական մասերին, ինչը կառաջացնի էլեկտրական հարված:

Հանդգլեք, որ աշխատանքների իրականացման վայրերում չկան հասանալիքներ կամ գազատար, ցրտար խողովակներ (օրինակ՝ ստուգեք մետաղափնտրիչ սարք):

Աշխատանքի ժամանակ նախապարաստվածքը պետք է ամրացված և վայր առեկում պատասխանված լինի, օրինակ սեղանի կերի օգնությամբ:

Մի՛ փորձեք սրբել շատ փոքր դետալներ:

Սրբելու ժամանակ ուսուցարթը պետք է ամուր եեսնված լինի մեակվող դետալի վրա:

Երբ ընդհատում եք աշխատանքը, անջատեք գործիքը, պահեք այն սրբվող նախապարաստվածքի մեջ այնքան, մինչև սրբել կանց առնի: Երբեք մի փորձեք աշխատող սրբը հանել կտրվածից/մեակվող դետալից, հակառակ դեպքում եեսահարվածում սեղի կանեես:

Մի միացրեք սրբը այն պահին, երբ սրբից եեքը դիպչում է նախապարաստվածքին: Սղաքեք մինչև սրբից եեքը հասնի հայրերի կր աշխատանքային արագությանը, այնուեսեև սկսեք սրբելը:

Երբ եեքը դետալի մեջ է իսկ դուք պարաստվում եք նրից միացնել սրբը, նախ և առաջ ստուգեք, որ եեքը առամները լավմ չլինեև դետալի մեջ: Դետալի մեջ լավմ եեքող սրբից գործարկումը կարող է եեսահարվածում առաջացնել:

Ձեաքեր եեսու պահեք սրբելու վայրից և մի դիպչեք եեքրին աշխատանքի ժամանակ: Դետալը մի բռնեք ներեևից:

Թեփն ու այլ մնացարդներ մտքրել միայն անջատած գործիքի պարպալում:

Նախեև գործիքի վրա կարգավորումներ անելը, սրբաքեքը փոխելը կամ սղաարկման աշխատանքներ կատարելը հանեք էլեկտրամուցման լարի խրացակը վարպակից:

Սրբի սուր եեքող կտրվածք ստեալու վտանգ: Նրբաարդից եեքը սրբելուց եեսու կարող է ուժեղ ստեալալ: Կրեք պատասխանիչ ձեանց:

Փոսու արտադրության նվազեցում.



ՈՒՇԱՒՈՒԹՅՈՒՆ - Հղիարդրով մեակման, սրբման, կիլման, եարասման և նմանատիպ աշխատանքների ժամանակ առաջացած փոշիներ կարող պարանալիքի էլմիկաները, որսնեք առաջացում եես էազցիկ, բռնածին արասներ կամ վերաարդարակաև փունկցիայի խոնգարումներ: Այդ աեսակի էլմիկաների օրինակներից եև՝
- կապոր պարանալող ներկի եերսեր,
- աղյուսից, ցեմենտից և այլ հարե շարվածքներից գայացող փոշի,
- էլմիկան մեակման եերարկած վայրից միկնղե (արսեև) և էրում:

Վտանգը տարբեր աստիճանի կարող է լինել՝ կախված երտնից, քե ինչեև խոնքալ եք կատարում նմանատիպ աշխատանքները: Այդ էլմիկաներն ազեցարթյունը նվազեցնելու համար աշխատեք լավ օդափոխված մեակիներում, աշխատանքների ժամանակ մեակալե կրեք տվյալ աշխատանքների համար հաստատված պատասխանիչ հազատու, օրինակ շատ մանր մանիկներ գտելու համար հատուկ մեակված եեսչադիմակներ:

Նույնը վերաբերում է նաև այլ նյութերի փոշիներին, օրինակ որոշ փայտանյութերից (կալում կամ հանաբերում փոշի), մետաղներից և արեեսոց գայացող փոշիներ: Սղաուացող այլ հայրնի էլմիկանություններից եև ալերգիկ մեակցիաները, եեսչադիների էլմիկանություններ: Պատասխանեք ձեր մարմնից փոսուց և փոսու ազեցարթյուններից:

Հեսեևք ձեր եերկրում գործող բոլոր՝ մեակվող նյութին, մեանկազմին, կիրառում եղանակին և վայրին վերաբերող հրահանգներին (օրինակ՝ աշխատանքի անվտանգության, մնացուկների օգտահանության կանոններ և այլն):

Հավաքե՛ք մեացուկները աշխատանքի կամ դետալի մեակման վայրում, մի քովե՛ք դրանք նման քաղցրների համար չհամարտեսված վայրերում՝ վնասելով շքեղապ միջավայրը:

Հատուկ աշխատանքների համար օգտագործե՛ք համապատասխան լրացուցիչ պարագաներ: Դրա շեղումը սպիտակ էլեկտրական սարքերում անհնար է կոդավանդել:

Օգտագործե՛ք համապատասխան փաշեհավաք, վառու հեռացման հարմարանք:

Նվազեցրե՛ք փուռավառույթյան աստիճանը կատարելով հետևյալ ցուցանիշներ՝

- մի պահե՛ք արտադրվող փուռը, մասնիկների հոսքը ձեռք կամ ձեռք մտնողայնում գտնվող անձանց վրա, նույն մի ուղղությամբ օդի հոսանքը հավաքված փուռը կամ մասնիկների վրա,
- օգտագործե՛ք համապատասխան փաշեհավաք հարմարանք կ/կամ օդի գոլիչ,
- աշխատավայրը օդափոխել և անընդհատ մաքրել՝ օգտագործելով փաշեհավաք: Ավելիք կամ փչելը հակառակը, փուռն բարձրացնում է:
- Փռեկելով մաքրե՛ք և լվացե՛ք նույն պատասխանից հագուստը: Չմաքրել հագուստը փչելով, խփելով կամ խզանակելով:

5. Ընդհանուր նկարագրություն

Տես էջ 2:

- 1 Ձգիչ լծակ՝ սղոցի շարժումը արագացնելու համար
- 2 Սղոցի շարժիչի հենակալովակ
- 3 Սղոցաշարժիչ (մեկ հենակալով պոչամատով) (T-ձև պոչամատ)*
- 4 Կարգավորիչ պտուտակ՝ սղոցի թաքը կարգավորելու համար
- 5 Նրբապոցի հենարար
- 6 Կարգավորիչ լծակ հանձնակալայն քայլի համար
- 7 Տաշեղից պատասխանող սպիտակ *
- 8 Սղոցաշարժիչի սեղան/ձգման հարմարանք
- 9 Պաշտպանիչ հարմարանք, կանխում է շարժիչի հանկարծակի դիպչելը
- 10 Պատասխանիչ սպիտակ/կարմիր
- 11 Հարվածների արագությունը կարգավորող անվիլ
- 12 Անցակայան/փոխարկիչ
- 13 Կանաչ-սևեակիչ էլեկտրոնային սխեմայի միացնելու համար
- 14 Բռնակ
- 15 Օդափուռ հարմարանք
- 16 Պատասխանող դարձակների համար
- 17 Վեցանիստ դարձակ
- 18 Կար սղոցման անկյունը կարգավորելու համար

* կախված է սարքի տեսակից / ներառված չէ առանձին լրակազմի մեջ

6. Գործարկում

 Գործարկումից առաջ համոզվե՛ք, որ սարքի մոդելի թիքերի վրա նշված ցանցային լարման և հանրապետության արժեքները համապատասխանում են Ձեր հասցեի ցանցին:

 Մի՛ստ միացրե՛ք աղանդիչ անջատիչ սարք (RCD) առավելագույնը 30 միլիամպեր հասցեի ստի:

 Մի՛ միացրե՛ք գործիչը առանց սղոցաշարժիչի:

 Նախքան գործիչի վրա կարգավորումներ անելը, շարժիչի փոխելը, սպասարկման կամ մաքրման աշխատանքներ կատարելը, հանձնե՛ք էլեկտրաանոցման լարի խրջանակը վարկակից:

6.1 Տաշեղից պատասխանող սպիտակ տեղադրում

 Սղոցի սուր շարժումը կարվածք ստանալու վտանգ: Տաշեղից պատասխանող սպիտակ տեղադրելիս (7) սղոցաշարժիչը պետք է հանձնել լինի:

Գործիչը պտուտակ պահելով, սղոցաշարժիչի հենարարը դեպի վերև լինի: Տաշեղից պատասխանող սպիտակ տեղադրելիս առջևից, ուղղադրված դարձակը 2 գործունեության վրա:

- Սպիտակի հարթ երեսը դեպի դուրս դիրքով է:
- Փարսիլը հակառակ ուղղությամբ է (անուցման մուտքի ուղղությամբ):

Եթե աշխատում եք պատասխանիչ վախճանով, ապա տեղադրե՛ք տաշեղից պատասխանիչ սպիտակ վախճանի մեջ

6.2 Սղոցաշարժիչի տեղադրում

 Սղոցի սուր շարժումը կարվածք ստանալու վտանգ: Նրբապոցի շարժիչը սղոցից հեռավոր պահելու և ուժեղ ստամանդ: Կրե՛ք պատասխանիչ ձեռնոց:

Օգտագործե՛ք մեակալով նյութի համար համապատասխանող սղոցաշարժիչ:

- Պատասխանիչ կախարիչը (10) անընդհատության դեպքում բարձրացնել վերև:
- Սեղանից լծակը (1) բարձրացրե՛ք մինչև վերջ և պահե՛ք այն այդ դիրքում:
- Սղոց/Սղոցաշարժիչը (3) տեղադրե՛ք այնքան խոր, ինչքան տեղ լինի: Ուղղադրված դարձակը, որ առանձինը դեպի դուրս դիրքով լինի, իսկ սղոցը պետք է լավ նստի շարժիչի հենակալի (2) աղանդի մեջ:
- Սեղանից լծակը (1) իջեցնել: (Այն ավտոմատ կվերադառնա իր սկզբնական դիրքի: Սղոցաշարժիչ/սղոցը կհիմա ամուր ձգված է):

6.3 Սղոցում տաշեղի/փուռը հեռացման հարմարանքով

- Փռեկե՛ք հեռացման կարմիր/սպիտակի (15) միացրե՛ք համապատասխանող փաշեհեռացման սարք:
- Օպերիչով փաշեհեռացումը աղանդի վրա համար պատասխանիչ սպիտակի (10) ներքև փաշե՛ք:

6.4 Սղոցում առանց տաշեղի/փուռը հեռացման հարմարանքի

- Աշխատելիս պատասխանիչ սպիտակի (10) բարձրացրե՛ք վերև:

6.5 Ելք կարվածքներ

Պատասխանիչ սպիտակի (10) բարձրացրե՛ք վերև:

Հանձնե՛ք տաշեղից պատասխանող սպիտակ (7) և սպիտակ/սպիտակի նկարագրը: Այդ մասերը չի կարելի օգտագործել շարժիչի կարվածքները կատարելիս:

- Հանձնե՛ք պտուտակը (4) .
- Հենարարը (5) քայլե՛ք:
- Սահունկված անկյունը կարելի է տեսնել հենարարի ձախ (18) վրա: Այլ անկյունները կարգավորվում են անկյունահաստի օգնությամբ:
- Կարգավորիչ պտուտակը (4) նրբից ձգե՛ք:

6.6 Սղոցում պատերի մոտակայքում

Հանձնե՛ք պատասխանիչ սպիտակի (10), տաշեղից պատասխանող սպիտակ (7) և քայլահաստ և գուգուհեռ ուղղադրիչը: Այդ մասերը չի կարելի օգտագործել, երբ սղոցում աշխատանքները իրականացվում են պատերի մոտակայքում:

- Թուլացրե՛ք պտուտակը (4) այնքան, որպեսզի հենարարը (5) կարողանա լինի մի փախ բարձրացնել:
- Հենարարը (5) մի փախ բարձրացնել և հեռ փաշե՛ք մինչև վերջ:
- Կարգավորիչ պտուտակը (4) նրբից ձգե՛ք:

7. Կիրառում

7.1 Ճանաակավոր ֆայլի կարգավորում

Ճանաակավոր ֆայլը կարգավորվում է կարգավորիչ լծակի (6) օգնությամբ:

Դիրք «0» = Ճանաակավոր ֆայլը անջատած է

Դիրք «III» = առավելագույն ճանաակավոր ֆայլ

Կարգավորվող արժեքների վերաբերյալ խորհուրդները տես էջ 3:

Օպտիմալ կարգաբերումը լավագույնս որոշվում է փորձեր կատարելով:

7.2 Քայլերի առավելագույն ֆունկի կարգաբերում

Քայլերի առավելագույն ֆունկի կարգաբերվում է կարգավորիչ բախանվի (11) օգնությամբ: Կարգաբերումը հնարավոր է նաև աշխատող գործիչի վրա:

Կարգավորվող արժեքների վերաբերյալ խորհուրդները տես էջ 3:

Օպտիմալ կարգաբերումը լավագույնս որոշվում է փորձեր կատարելով:

7.3 Միացում /Անջատում, Տեսական միջանուն ռեժիմ

ՄիացումՓոխարկիչը (12) սեղմած պահել:

ԱնջատումՓոխարկիչը (12) թողնել:

Տեսական ռեժիմՏեսական աշխատանքային ռեժիմը ակտիվացնելու համար փոխարկիչի սեղմած կոճակը (12) փխնեք սեւեռակիչ (13) կոճակի օգնությամբ: Տեսական ռեժիմը անջատվում է փոխարկիչի կոճակի (12) կրկին սեղմումով:

 Տեսական աշխատանքային ռեժիմով աշխատող գործիչը շարունակում է աշխատել, նույնիսկ եթե դուրս է առհաս ձեռքից: Իրա համար խորհուրդ է տրվում գործիչը միշտ երկու ձեռքերով բռնել նախատեսված բռնակից, կայուն դիրք ընդունել և աշակեր աշխատել:

8. Մաքրում, սպասարկում

Գործիչը անհրաժեշտ է պարբերաբար մաքրել: Մաքրման ժամանակ պարտապիք փաշեկուլով մաքրեք շարժիչի օպացները:

Պարբերաբար և ելմնովին փշամաքերեք սղացաէղրի սեղմիչ հարմարանքը:

Անհրաժեշտության դեպքում նաև մաքրեք սայրի եկեանվի (2) ետմնատում օպացները:

Ժամանակ առ ժամանակ ֆառայող կարացրեք սայրի եկեանվի (2) վրա:

9. Օգտակար խորհուրդներ

Ներդրում

Բարակ վառվակ նյութերի հետ աշխատելիս կարելի է ներդրողել սայրով դեռալի մեջ առանց նախապես անցքը ծակելու: Օգտագործել միայն կարճ շեղեր: Միայն 0° անկյան դեպքում:

Տես նկարը էջ 2-ում: Կարգավորիչ լծակը (6) բերե՛ք «0» դիրքի (Ճանաակավոր ֆայլը անջատած է): Տեղադրե՛ք նրբաաղբը առ ջեռի եզրով (5) մեակվող դեռալի վրա: Միացրած նրբաաղբը պինդ պահել և դանդաղ շարժել դեպի ներքև:

Ներդրումից հետո կարելի է միացնել ճանաակավոր ֆայլը:

Հասու նյութերի դեպքում սկզբից անհրաժեշտ է դեռալի մեջ անցք հարատել, որի մեջ տեղադրվելու է շեղերը:

10. Պարագաներ

Օգտագործել միայն օրիգինալ **Metabo** պարագաներ:

Օգտագործել միայն այս ուղեղույցում նշված պահանջներին և չափանիւթներին համապատասխանող պարագաներ:

Պարագաները ճիշտ և անվտանգ եղանակով ամրացնել սայրին: Եթե սեղմիչ բռնակի հետ է շտապգործվում սարքը, ապա պինդ ամրացրե՛ք սարքը: Եթե սարքը անկառավարելի է դառնում, առաջանում է վնասվածքներ ստանալու վտանգ:

Տես էջ 4:

A Երջանակ և գուգահեռ ուղղորդիչ

B Պաշտպանիչ վահան (պաշտպանում է հուրը նյութերը խօզրից)

10.1 Երջանակ և գուգահեռ ուղղորդիչի տեղադրում

Երջանակը (Ø 100 - 360 մմ) և եզրին գուգահեռ կտրվածքների (առավ. 210 մմ) սղացման համար:

Երջանակ ուղղորդիչի տեղադրում (տես՝ Նկար I)

- Երջանակ և գուգահեռ ուղղորդիչի ձուր կողմից տեղադրե՛ք հենարարի մեջ (կենտրոնացման ձայրի (C) դիրքը դեպի վերև է):

- Մտնանել շառավիղը (d):

- Կարգավորիչ պտտատկը (b) ձգե՛լ:

Չուգահեռ ուղղորդիչի տեղադրում (տես նկար II)

- Երջանակ և գուգահեռ ուղղորդիչի ձուր կողմից տեղադրե՛ք հենարարի մեջ

(Կենտրոնացման ձայրի (C) դիրքը դեպի վերև է):

- Մտնանել էզրի ճահաճը:

- Կարգավորիչ պտտատկը (b) ձգե՛լ:

Սղացաէղրի առանցից շեղումը նվազագույնի հասցնելու համար, խորհուրդ ենք տալ նա օգտագործել հատուկ հասու շեղերը: **6.23694, 6.23679, 6.23685**

Լրացուցիչ պարագաների ամբողջական ծրագրին ծանոթանալու համար այցելե՛ք www.metabo.com կամ օգտվե՛ք կառույցից:

11. Վերանորոգում

 Էլեկտրական գործիքների վերանորոգումը կարող է իրականացվել միայն համապատասխան ընտանիքում պրոֆեսիոնալ մասնագետի կողմից:

Վնասված էլեկտրական կաբելը կարելի է փոխարինել միայն **Metabo** օրիգինալ հատուկ նախատեսված կաբելով, այն կարելի է ձեռք բերել **Metabo** սպասարկման կետերից:

Metabo էլեկտրական գործիքների վերանորոգման անհրաժեշտության դեպքում դիմե՛ք **Metabo** ներկայացուցչին: Հասցեները կգտնե՛ք www.metabo.com կայքի վրա:

Փոխարինող մասերի ցանկը կարող եք գտնել www.metabo.com կայքից:

12. Երջանակ միջավայրի պաշտպանություն

Կատարե՛ք օգտագործած էլ. գործիքների, փաթեթավորումների և պարագաների վերացման և վերամշակման վերաբերյալ գործող պետական նրահանգները:

Փաթեթավորումը պետք է հետաքվի/օգտահանվի պիտակավորման ցուցանիշներին և տեղական վարչական ուղեցույցներին համաձայն: Լրացուցիչ տեղեկություններ կգտնեք www.metabo.com կայքում, Սպասարկում բաժնում:

 Միայն ԵՄ երկրների համար. էլեկտրական գործիքները երբեք չթափել կենցաղային աղբի կես միասին: Եվրոպական էլեկտրական և էլեկտրառնային հին սարքավորումների վերաբերյալ 2012/19/ հրահանգի և ազգային համապատասխան օրենքի համաձայն, էլեկտրական գործիքները պետք է առանձին հավաքվեն և ենթարկվեն էկոլոգիապես անվտանգ վերամշակման:

13. Տեխնիկական բնութագիր

Պարզաբանումներ էջ 3-ի վրա տրված տվյալների վերաբերյալ:
Ենթակա է փոփոխման տեխնիկական բարելավման նպատակով:

- M = Պտտող մոմենտ
- T₁ = Նշարի առավելագույն հաստություն փայտի համար
- T₂ = Նշարի առավելագույն հաստություն գունավոր մետաղի համար
- T₃ = Նշարի առավելագույն հաստություն քերթապողատի համար
- P₀ = Փայլերի բանակը պարզալ ընթացքի ժամանակ
- P₁ = Անվտանգության վերջնական հզորություն
- P₂ = Տրվող հզորություն
- m = Փափուկ սնունդի լարի

Չափելի միավորներ ըստ EN 62841 նորմի:

Գործիք պաշտպանություն II դասի

~ Փոփոխական հոսանք

Նշված տեխնիկական տվյալները ունեն թույլատրելի շեղումներ (համապատասխան գործող ստանդարտներին):



Արտահետումների արժեքներ

Նշված արժեքների օգնությամբ հնարավոր է ստանալ և համեմատել այս գործիքով և այլ գործիքներով աշխատանքից բխող արտահետումների բանակները: Ըստ կիրառման պայմանների, գործիքի վիճակի և կիրառվող պարագաների՝ փոփոխվում, մեծանում կամ նվազում է փոստացի արտահետումների բանակը: Հաշվարկի ժամանակ հաշվի առեք ընդմիջումները և ցածր բեռնաձուլքան աշխատանքային փուլերը: Մոտավոր արժեքներ ստանալուց հետո օգտագործողի համար ձեռնարկի համապատասխան պաշտպանիչ միջոցներ և կազմակերպչական միջոցներ:

Տատանումների ընդհանուր արժեք (երեք ուղղությունների վեկտորային գումար)՝ համաձայն EN 62841 նորմի.

- a_{h,CM} = բրբուռումների արժեք (Մետաղաքերքի սպցում)
- a_{h,CW} = բրբուռումների արժեք (փայտի սպցում)
- K_{h,...} = Անկայունություն (Տատանումներ)

Աղմուկի՝ A-դասի ակային մակարդակ:

- L_{pA} = Ակուստիկ ճնշման մակարդակ
- L_{WA} = Աղմուկի հզորության մակարդակ
- K_{pA}, K_{WA} = Տատանում



Պարտադիր կրել պաշտպանիչ ականջակալ:

Пайдалану нұсқаулығының түпнұсқасы

1. Сәйкестік бойынша мәлімдеме

Жеке жауапкершілігімізбен жариялаймыз: түрі мен сериялық нөмірі бойынша сәйкестендірілетін осы жұқа қол аралар *1) директивалардың *2) және стандарттардың барлық тиісті қаулыларына *3). техникалық құжаттамаларға сәйкес келеді *4) - 3-бетті қараңыз.

2. Мақсатына сай пайдалану

Аспап түрлі-түсті металдар мен табақ болатты, сүрек пен оған балама материалдарды, пластмассалар мен оларға балама материалдарды аралауға арналған. Кез келген өзге пайдалану түріне тыйым салынады.

Мақсатынан тыс пайдаланудан болған зақымдар үшін пайдаланушыға ғана жауапты болады.

Жалпыға анық қауіпсіздік техникасының ережелерін және белгіленген қауіпсіздік нұсқауларын орындау керек.

3. Қауіпсіздік техникасы бойынша жалпы нұсқаулар



Жеке басыңызды және электрлік құралыңызды қорғау үшін осы белгі қойылған мәтіндік үзінділерді ұстаныңыз!



ЕСКЕРТУ – Жарақат алу қаупін азайту үшін пайдалану бойынша нұсқаулықты оқып шығыңыз.



ЕСКЕРТУ – Аталмыш электр құралымен бірге берілген барлық қауіпсіздік бойынша нұсқаулар, жалпы нұсқаулар, суреттер мен техникалық деректерді оқып шығыңыз. Төмендегі нұсқауларды орындамау ток соғу, өрт және/немесе ауыр жарақаттануға алып келуі мүмкін.

Қауіпсіздік техникасы бойынша барлық нұсқауларды және жалпы нұсқауларды болашақта пайдалану үшін сақтап қойыңыз. Электрлік құралыңызды тек қана осы құжаттармен бірге табыстаңыз.

4. Қауіпсіздік техникасы бойынша арнайы нұсқаулар

Жұмыс құралы жасырын қуат сымдарына немесе өзінің жалғағыш сымына тиюі мүмкін жұмыстар өткізіп тұрған кезде құрылғының тұтқыштың оқшауланған бетінен ұстап тұрыңыз. Кернеу астындағы сыммен жанасу құрылғының металл бөліктерінде кернеудің түзілуіне және электр тогының соғуына әкелуі мүмкін.

Өңделетін жерде қуат, су немесе газ желілері жоқ екендігіне көз жеткізіңіз (мысалы, металл іздегіштің көмегімен).

Өңдеу барысында дайындаманы, мысалы, қысқыш құрылғылардың көмегімен берік бекіту және жылжып кетуден қорғау керек.

Аса шағын дайындамаларды аралауға әрекеттенбеңіз.

Аралау барысында бағыттауыш панель дайындамамен нық жанасуы тиіс.

Жұмысты тоқтатсаңыз, араны өшіріңіз және ара төсемі толық тоқтағанша, дайындамада ақырын ұстап тұрыңыз. Ара төсемі қозғалып жатқан кезде, араны дайындамадан шығарып алуға әрекет жасамаңыз, әйтпесе кері соққы туындауы мүмкін.

Аспапты ара төсемі дайындамаға тиіп тұрған кезде қоспаңыз. Алдымен ара төсеміне өзінің толық жүрістер санына жетуге мүмкіндік беріңіз, тек содан кейін кесу әрекетін орындаңыз.

Егер дайындамаға кіріп тұрған араны қайта іске қосқыңыз келсе, ара төсемін қуыс ортасына келтіріп, ара тістерінің дайындамаға ілініп тұрмағанына көз жеткізіңіз. Ара төсемі қысылып қалған жағдайда, араны қайта іске қосқан кезде, кері соққы туындауы мүмкін.

Еш жағдайда аралау аймағына және ара төсеміне қол сұқпаңыз. Дайындаманың астына қол сұқпаңыз.

Жоңқа мен баламалы материалдарды құрылғының өшірулі күйінде ғана кетіріңіз.

Қандай да бір реттеу, қайта жабдықтау немесе техникалық қызмет көрсету әрекетін орындамас бұрын желілік ашаны розеткадан шығарып алыңыз.

Өткір жұқа қол ара төсемінен жарақат алу қаупі бар. Жұқа қол ара төсемі аралау кезінде қызып кетуі мүмкін. Қорғаныш қолғап киіңіз.

Шаң жүктемесін азайту:



ЕСКЕРТУ - Егеуқұм қағазымен ажарлау, аралау, ажарлау, бұрғылау және басқа да жұмыстарды өткізген кезде пайда болатын шаңның кейбір түрлері обырды, туа біткен кемістіктерді немесе көбею жүйесінің басқа да зақымдарын тудыратыны белгілі химиялық заттарды қамтиды. Мұндай химиялық заттардың бірнеше мысалы:

- қорғасын қамтитын бояу ішіндегі қорғасын,
- құрылыс кірпіші, цемент пен басқа кірпіш қалау заттерінен пайда болатын минералды шаң және
- химиялық жолмен өңделген сүректегі күшәла және хром.

Тәуекел дәрежесі мұндай жұмыстардың түрі қаншалықты жиі орындалатындығына тәуелді. Мұндай химиялық заттардың әсерін азайту үшін: жеткілікті түрде желдетілген жайларда жұмыс істеңіз және жұмыс барысында микроскопиялық бөлшектерді сүзгілеу үшін

арнайы әзірленген респиратор сияқты жеке қорғаныс жабдығын қолданыңыз.

Бұл ереже басқа материалдардан, мысалы, сүректің белгілі бір түрлерінен (емен немесе шамшат сүрегінің шаңы), металдан, асбесттен пайда болатын шаңға да қатысты болып келеді. Басқа белгілі сырқаттарға, мысалы, аллергиялық реакциялар және тыныс алу жолдарының сырқаттары жатады. Шаңның денеге енуін болдырмаңыз.

Материалыңыз, қызметкерлер, жұмыс жағдайы мен жұмыс орны бойынша қолданылатын директиваларды және ұлттық нұсқамаларды сақтаңыз (мысалы, еңбекті қорғау ережелері, кәдеге жарату).

Пайда болатын бөліктерді дәл сол жерде жинаңыз, қоршаған ортаға түсуіне жол бермеңіз.

Арнайы жұмыстар үшін жарамды керек-жарақтарды пайдаланыңыз. Осылайша қоршаған ортаға бақылаусыз түсетін бөліктердің мөлшері азайтылады.

Арнайы шаңсорғышты пайдаланыңыз.

Шаң жүктемесін азайту үшін:

- пайда болатын бөліктерді және аспаптың ауа ағынын өзіңізге, айналаңыздағы адамдарға немесе жатқан шаңға бағыттамаңыз,
- сорғыш қондырғыны және/немесе ауа тазалағышты қолданыңыз,
- жұмыс орнын жақсылап желдетіңіз немесе сору арқылы таза күйде ұстаңыз. Қалықтап жатқан шаңды сыпырыңыз немесе үрлеп шығарыңыз.
- Қорғаныш киімді жуыңыз немесе шаңын сорыңыз. Үрлеуге, қағуға немесе қылшақпен тазалауға болмайды.

5. Шолу

2-бетті қараңыз.

- 1 Ара төсемін бекітуге арналған қысқыш иінтрек
- 2 Ара төсемінің тіреуіш ролигі
- 3 Ара төсемі (бір тіректі сағасы (Т тәрізді сағасы) бар)*
- 4 Бағыттауыш панельді реттеуге арналған бұранда
- 5 Бағыттауыш панель
- 6 Маятниктік жүрісті реттегіш иінтрек
- 7 Жарықшақтан қорғайтын ішпек *
- 8 Ара төсемінің қысқыш құрылғысы
- 9 Ара төсемімен кенет жанасудан қорғайтын қапсырма
- 10 Қорғаныш қалпақ
- 11 Жүрістер санын реттеуге арналған реттегіш дөңгелек
- 12 Батырма ауыстырып-қосқыш
- 13 Үздіксіз жұмыс режиміне арналған бекіткіш түйме
- 14 Тұтқыш
- 15 Сорғыш келте құбыр
- 16 Кілттерге арналған бөлім
- 17 Алты қырлы гайка кілті

18 Реттелген кесу бұрышын көрсететін ірге
* жабдықталуға байланысты / жеткізілім жиынтығына кірмейді

6. Қолданысқа енгізу

 Қолданысқа енгізу алдында фирмалық тақтайшада көрсетілген номиналды кернеу мен номиналды жиілік ток желіңіздің деректеріне сәйкес келетіндігіне көз жеткізіңіз.

 Өрдайым макс. жылыстау тогы 30 МА құрайтын FI автоматты ажыратқышын (RCD) алдын ала қосыңыз.

 Аспапты ара төсемінсіз жұмыс істетпеңіз.

 Қандай да бір реттеу, қайта жабдықтау техникалық қызмет көрсету немесе тазалау әрекетін орындамас бұрын желілік ашаны розеткадан шығарып алыңыз.

6.1 Жарықшақтан қорғайтын ішпекті орнату

 Өткір жұқа қол ара төсемінен жарақат алу қаупі бар. Жарықшақтан қорғайтын ішпекті (7) орнатқан кезде, ара төсемі шығарылған болуы керек.

Аспапты бұрыңыз, бағыттауыш панель жоғары қарап тұрады. Жарықшақтан қорғайтын ішпекті алдыңғы жақтан кіргізіңіз, бұл ретте төмендегі 2 тармақты ескеріңіз:

- Ішпектің тегіс беті жоғары қарап тұрады.
- Оймакілтек артқа қарап тұрады (желілік кабельге қарай).

Орнатылған қорғаныш панельмен жұмыс істеген кезде жарықшақтан қорғайтын ішпекті қорғаныш панельге енгізіңіз.

6.2 Ара төсемін орнату

 Өткір жұқа қол ара төсемінен жарақат алу қаупі бар. Жұқа қол ара төсемі аралау кезінде қызып кетуі мүмкін. Қорғаныш қолғап киіңіз.

Кесілетін материал үшін жарамды ара төсемін қолданыңыз.

- Қорғаныш қалпақты (10) қажетінше жоғары жылжытыңыз.
- Қысқыш иінтректі (1) тірелгенше алға бұрап, ұстап тұрыңыз.
- Ара төсемін (3) тірелгенше енгізіңіз. Бұл ретте ара тістері алға қарап тұрғанына және ара төсемі тіреуіш роликтің (2) ойығында тиісінше орналасқанына көз жеткізіңіз.
- Қысқыш иінтректі (1) жіберіңіз. (Ол өзінің бастапқы күйіне өз бетінше қайтып оралады. Ара төсемі енді берік бекітілген).

6.3 Шаңсорғышпен бірге аралау

- Сорғыш келте құбырға (15) жарамды шаңсорғыш құрылғыны жалғаңыз.
- Шаң сору қуаты оңтайлы болуы үшін, қорғаныш қалпақты (10) төмен жылжытыңыз.

6.4 Шаңсорғышсыз аралау

- Жоғары жылжытылған қорғаныш қалпақпен (10) жұмыс істеңіз.

6.5 Қисық сызықты кесіктер

Қорғаныш қалпақты (10) жоғары жылжытыңыз.

Жарықшақтан қорғайтын ішпекті (7) және сорғыш шлангіні алып тастаңыз. Аталмыш бөліктерді қисық сызықты кесіктер жасаған кезде пайдалану мүмкін болмайды.

- Бұранданы (4) босатыңыз.
- Бағыттауыш панельді (5) айналдырыңыз.
- Реттелген бұрышты бағыттауыш панельдің іргесінде (18) көруге болады. Басқа бұрышты бұрыш өлшегішінің көмегімен реттеп шығыңыз.
- Бұранданы (4) қайтадан тартыңыз.

6.6 Қабырғалардың жанында аралау

Қорғаныш қалпақты (10), жарықшақтан қорғайтын ішпекті (7) және айналма мен параллель бағыттауышты алып тастаңыз. Аталмыш бөліктерді қабырғалардың жанында аралаған кезде пайдалану мүмкін болмайды.

- Бұранданы (4) бағыттауыш панель (5) сәл көтерілетіндей етіп босатыңыз.
- Бағыттауыш панельді (5) сәл көтеріп, тірелгенше артқа жылжытыңыз.
- Бұранданы (4) қайтадан тартыңыз.

7. Пайдалану

7.1 Маятниктік жүрісті реттеу

Реттегіш иінтіректің (6) көмегімен қажетті маятниктік жүрісті реттеп шығыңыз.

«0» күйі = маятниктік жүріс өшірулі

...

«III» = максималды маятниктік жүріс

Ұсынылатын реттеу мәндерін 3-беттен қараңыз.

Оңтайлы мәндерді тәжірибе әдісімен анықтаған жөн.

7.2 Максималды жүрістер санын реттеу

Максималды жүрістер саны реттегіш дөңгелектің (11) көмегімен реттеледі. Бұл әрекетті жұмыс барысында да орындауға болады.

Ұсынылатын реттеу мәндерін 3-беттен қараңыз.

Оңтайлы мәндерді тәжірибе әдісімен анықтаған жөн.

7.3 Қосу/өшіру, үздіксіз жұмыс режимі

Қосу: батырма ауыстырып-қосқышты (12) басыңыз.

Өшіру: батырма ауыстырып-қосқышты (12) жіберіңіз.

Үздіксіз жұмыс режимі: үздіксіз жұмыс режимі үшін басылған батырма ауыстырып-қосқышты (12) бекіткіш түймемен (13) бұғаттауға

болады. Өшіру үшін батырма ауыстырып-қосқышты (12) қайтадан басыңыз.



Үздіксіз жұмыс режимінде аспап қолдан түсірілген жағдайда да ары қарай жұмыс істейді. Сондықтан әрдайым аспапты екі қолмен арнайы тұтқышынан ұстаңыз, тұрақты қалыпта тұрыңыз және бар назарыңызды орындалатын жұмысқа аударыңыз.

8. Тазалау, техникалық қызмет көрсету

Аспапты жүйелі түрде тазалап тұрыңыз. Бұл ретте қозғалтқыштағы желдету саңылауларын шаңсорғышпен тазалап шығыңыз.

Ара төсемінің қысқыш құрылғысын сығылған ауамен жүйелі түрде әрі мұқият үрлеп тазартыңыз.

Қажет болса, ара төсемі тіреуіш ролигінің (2) артындағы саңылауларды тазалаңыз.

Ара төсемінің тіреуіш ролигін (2) бір тамшы маймен мезгіл-мезгіл майлаңыз.

9. Пайдалы кеңестер

Кірекесу

Жұқа, жұмсақ дайындамалар жағдайында жұқа қол ара төсемімен алдын ала саңылауды бұрғылаусыз дайындамада кірекесуге болады. Тек қысқа ара төсемдерін пайдаланыңыз. Тек 0° бұрыш реттеуінде.

2-беттегі суретті қараңыз. Реттегіш иінтіректі (6) «0» күйіне орнатыңыз (маятниктік жүріс өшірулі). Жұқа қол араны бағыттауыш панельдің (5) алдыңғы жиегімен дайындамаға орналастырыңыз. Жұмыс істеп тұрған жұқа қол араны жақсылап ұстап, баяу төмен бағыттаңыз. Ара төсемі кесіп алғаннан кейін, маятниктік жүрісті қосуға болады.

Қалыңдау дайындамалар жағдайында алдымен ара төсемін енгізуге болатын саңылауды бұрғылау керек.

10. Керек-жарақтар

Тек қана түпнұсқа Metabo керек-жарақтарын қолданыңыз.

Тек қана осы пайдалану бойынша нұсқаулықта келтірілген талаптар мен сипаттарға сай келетін керек-жарақтарды пайдаланыңыз.

Керек-жарақтарды берік бекітіңіз. Аспап ұстағыш ішінде пайдаланылған жағдайда: аспапты берік бекітіңіз. Бақылау мүмкіндігінен айырылсаңыз, жарақат алуыңыз мүмкін.

4-бетті қараңыз.

- A Айналма мен параллель бағыттауыш
- B Қорғаныш панель (сезімтал дайындама беттерінің сызаттануына жол бермейді)

10.1 Айналма мен параллель бағыттауышты орнату

Шеңберлерді (Ø 100 - 360 мм) аралау үшін және жиекке параллель етіп кесік жасау үшін (макс. 210 мм).

Айналма бағыттауышты орнату (I суретті қараңыз)

- Айналма мен параллель бағыттауыштың қарнағын бүйірінен бағыттауыш панельге кіргізіңіз (ортаға келтіретін ұштық (с) төмен қарап тұрады).
- Қалауы радиусты (d) реттеп шығыңыз.
- Бұранданы (b) тартыңыз.

Параллель бағыттауышты орнату (II суретті қараңыз)

- Айналма мен параллель бағыттауыштың қарнағын бүйірінен бағыттауыш панельге кіргізіңіз (ортаға келтіретін ұштық (с) жоғары қарап тұрады).
- Жиектен қажетті шегініс шамасын (e) реттеп шығыңыз.
- Бұранданы (b) тартыңыз.

Ара төсемінің ауытқуын барынша азайту үшін, біз аса қатты ара төсемдерін пайдалануға кеңес береміз: **6.23694**, 6.23679, 6.23685

Керек-жарақтардың толық тізімін www.metabo.com сайтында немесе каталогтен қараңыз.

11. Жөндеу

 Электрлік құралда жөндеу жұмыстарын тек қана электрші маман өткізуі тиіс!

Бұзылған желілік кабельді тек Metabo қызмет көрсету орталығында сатып алуға болатын арнайы, түпнұсқа Metabo желілік кабелімен ауыстыруға рұқсат етіледі.

Metabo филиалына жөндеуді қажет ететін Metabo электрлік құралдарымен бірге барыңыз. Мекенжайлары www.metabo.com сайтында берілген.

Қосалқы бөлшектердің тізімдерін www.metabo.com сайтында жүктеп алуға болады.

12. Қоршаған ортаны қорғау

Пайдаланылған аспаптарды, орауыштарды және керек-жарақтарды қоршаған орта үшін қауіпсіз түрде кәдеге жарату және қайта өңдеу бойынша ұлттық ережелерді ұстаныңыз.

Орауыш материалдарын таңбаламаңыз бойынша коммуналдық директиваларға сәйкес кәдеге жарату қажет. Қосымша нұсқауларды www.metabo.com веб-сайтынан «Сервис» аймағында қараңыз.

 Тек қана ЕО елдерінде: электрлік құралды тұрмыстық қоқысқа тастамаңыз! Электрлік және электрондық ескі құрылғылар және ұлттық заңға түрлендіру жөніндегі 2012/19/ЕУ еуропалық директивасына сәйкес, пайдаланылған электрлік құралдар

бөлек жиналып, қоршаған орта үшін қауіпсіз қайта өңдеуге жіберілуі тиіс.

13. Техникалық деректер

3-беттегі мәліметтерге түсініктемелер. Техникалық дамуға қарай өзгеруі мүмкін.

- M = айналу моменті
- T₁ = материалдың макс. қалыңдығы (сүрек)
- T₂ = материалдың макс. қалыңдығы (түрлі-түсті металдар)
- T₃ = материалдың макс. қалыңдығы (табақ болат)
- n₀ = бос жүріс күйіндегі жүрістер саны
- P₁ = номиналды тұтынылатын қуат
- P₂ = шығыс қуат
- m = желілік кабельсіз салмағы

Өлшеу мәндері EN 62841 стандартына сай есептеледі.

-  II қорғаныс класындағы аспап
- ~ Айнымалы ток

Берілген техникалық деректерде ұйғарынды ауытқулар болуы мүмкін (жарамды стандарттарға сай).

 **Эмиссиялық көрсеткіштер**

Аталмыш көрсеткіштер электрлік құралдардың эмиссиясын анықтауға және әртүрлі электрлік құралдарды салыстыруға мүмкіндік береді. Пайдалану жағдайына қарай, электрлік құралдың немесе алмалы-салмалы құралдың күйі шынайы жүктемені көтеруі немесе төмендетуі мүмкін. Жұмыстағы үзілістерді және фазаларды анықтау үшін төменірек жүктемені қамтамасыз етіңіз. Сәйкесінше бейімделген бағаға сай пайдаланушы үшін қорғаныс шараларын, мысалы, ұйымдастыру шараларын анықтаңыз.

Дірілдің жалпы көрсеткіші (үш бағыттың векторлық қосындысы) – EN 62841 стандартына сай анықталады:

- a_{h,CM} = дірілдің эмиссиялық көрсеткіші (табақ металды аралау)
- a_{h,CW} = дірілдің эмиссиялық көрсеткіші (сүректі аралау)
- K_{h,...} = делсіздік (ауытқу)

Үлгілі А өлшемді дыбыс деңгейі:

- L_{рА} = дыбыстық қысым деңгейі
- L_{wА} = дыбыстық қуат деңгейі
- K_{рА}, K_{wА} = делсіздік

 **Қорғаныш құлаққап тағыңыз!**

Пайдалануу боюнча нускаманын нукурасы

1. Шайкештиги тууралуу декларация

Биз толук жоопкерчилик менен билдиребиз: Ушул электр лобзиктери идентификациялык түрү жана сериялык номери номерчча *1) директивалардын күчүндөгү талаптарынын баарына *2) жана нормаларына жооп берет *3). техникалык документтерге *4) – 3-беттен карагыла.

2. Багыты боюнча колдонуу

Электр шайманы түстүү металлдарды жана каңылтыр болотту, жыгач жана ага окшогон материалдарды, пластмасс жана ага окшогон материалдарды кесүүгө багытталган. Башка эч кандай максатта колдонууга жол берилбейт.

Туура эмес колдонууну жыйынтыгында келип чыккан зыян үчүн колдонуучу өзү жоопкерчилик тартат.

Кокустук кырсыктарды болтурбоо үчүн жалпы кабыл алынган эрежелерди жана тиркелген техникалык коопсуздук боюнча нускамаларды сактоо керек.

3. Техникалык коопсуздуктун жалпы эрежелери



Өзүңүздүн сактыгыңыз үчүн жана электр инструментиңиздин сактыгы үчүн деп белги коюлган жерлерге көңүл буруңуз!



КӨҢҮЛ БУРГУЛА! - Жаракат алуу коркунучун болтурбоо үчүн пайдалануу боюнча нускаманы окуңуз.



ЭСКЕРТҮҮ – Бул электр шайманы менен кошо келген техникалык коопсуздук боюнча бардык көрсөтмөлөрдү, нускамаларды жана спецификацияларды окуп чыгыңыз. *Нускамалардын баарын окубагандан электр соккусу, өрт чыгышы жана/же олуттуу жаракат алуу келип чыгышы мүмкүн.*

Андан ары колдонуу үчүн бардык алдын ала берилгендерди жана нускамаларды сактап койгула.

Электр шайманын сизден сатып алган адамга ушул документтери менен кошо бериңиз.

4. Техникалык коопсуздук боюнча өзгөчө эрежелер

Электр зымдарына жакын жерде иштеп жатканда, шайманды изоляцияланган жерлеринен гана кармаңыз. Инструменттин кесүүчү деталы, зымдар менен контакт болуучу инструменттин бөлүгү аркылуу электр инструменттин ачык металл бөлүктөрүнө катуу күч берип, ал электр тогуна урундурушу мүмкүн.

Иштеп жаткан жерде электр, суу жана газ менен камсыздоо линиялары жок экендигин тактап алыңыз (мисалы, металл издегич менен).

Даярдалма материалды жакшылап бекитип, сыйгалануудан бекем коргоо зарыл, мисалы, чойдурма жабдуулар менен.

Өтө кичине материалдарды кесүүгө аракет кылбаңыз.

Кесип жатканда багыттоочу панель материалга тыкыс жатышы керек.

Жумуштан тыныгуу учурунда электр шайманын өчүрүп, араасы толук токтогуча колуңузда кармап туруңуз. Араа титиреп жатканда эч качан арааны материалдан чыгарууга же электр лобзигин артка жылдырууга аракет кылбаңыз – болбосо, тээп кетиши мүмкүн.

Араа материалга тийип турганда электр шайманын күйгүзүп же өчүрбөнүз. Кесип баштоодон мурун араанын жүрүшү иштөө ылдамдыгына жеткиче күтө туруңуз.

Материалда турган арааны кайталап жүргүзгөндө, арааны борборлоштуруп, тиштери материалга тийбей турганын текшерип. Эгер араа кыпчылып калса, электр лобзигин кайра жүргүзгөндө араа тээп кетиши мүмкүн.

Колуңузду кесилип жаткан жерге жакындатпаңыз жана иштеп жаткан араага тийбеңиз. Материалды астынан кармабаңыз.

Күкүмдөрдү жана ушу сыяктууларды тазалоодо инструмент өчүрүлгөн абалда гана болсун.

Тууралоо, кайра чогултуу же техникалык тейлөө алдында вилканы розеткадан сууруш керек.

Курч араадан жаракат алуу коркунучу бар. Иштеп бүткөндөн кийин араа өтө ысык болушу мүмкүн. Коргоочу мээлей кийиңиз.

Чаңдын чыгышын азайтуу:



ЭСКЕРТҮҮ - Барабандуу, чоюлган наждактуу сүргүсү менен жылмалоочу станокторду колдонгондо, жылмалоодо, аралоодо, кезээдө жана башка жумуштарда пайда болгон айрым чаң түрлөрүндө рак, тубаса кемтик жана репродуктивдүү функциянын башка ооруларын чакыруучу химиялык заттар камтылышы мүмкүн. Мындай химиялык заттардын айрым мисалдары:

- коргошундуу боёктон чыккан коргошун,
- кирпичтен, цементтен жана башка тизүү материалдарынан чыккан минералдуу чаң жана
- химиялык дарылоодон өткөн жыгачтан чыккан мышьяк жана хром.

Бул кыйынчылыктардан келип чыкчу коркунуч операторлор мындай жумушту канчалык көп аткарганына жараша айырмаланат. Бул химикаттардын таасирин азайтуу үчүн жакшы аба айланган бөлмөдө, бекитилген жеке коргоо каражаттары, мисалы, микроскоптук бөлүкчөлөрдү чыпкалоо үчүн атайын иштелип чыккан чандан коргоочу беткаптар менен иштөө керек.

КУ КЫРГЫЗЧА

Бул башка материалдардын да чаңына тиешелүү, мисалы, дарактын айрым түрлөрү (дуб же бук дарагынын чаңы), металлдар, асбест. Башка кеңири тараган ооруларга аллергиялык реакциялар, дем алуу органдарынын оорулары кирет. Бөлүкчөлөрдү оператордун организминде киргизбеш керек.

Колдонулган материалдар, жумушчулар, иштин түрү боюнча жана иш жүргүзүлгөн жерде белгиленген нускамаларды жана улуттук эрежелерди (мисалы, техникалык коопсуздук жана эмгек гигиенасы, утилизация боюнча эрежелерди) сактоо керек.

Бөлүкчөлөр айлана боюнча тарабашы үчүн аларды пайда болгон жеринен чогултуу керек.

Иштин ар бир түрүнө ылайыктуу аксессуарларды колдонула. Аны менен айлана-чөйрөгө бөлүкчөлөр азыраак чаңдалат.

Чаңды кетирүү үчүн тийиштүү чаң соргучтарды колдонула.

Чаңдын зыян таасирин төмөндөткүлө:

- пайда болгон зыян бөлүкчөлөрдүн нугун жана жабдыктардын чачылуучу газдарын өзүңөргө, жаныңардагы адамдарга же туруп калган чаңга багыттабагыла,
- аба соргучту жана/же аба тазалагычтарды колдонула,
- Иш орундары жакшы салкындалган, жайдын ичиндеги абаны аба соргуч менен тазалоо керек. Шыпыруу же аба менен үйлөө чаңды кайра көтөрөт.
- Коргоочу кийимди атайын чаң соргуч менен тазалап же жууш керек. Үйлөбө, чаппа жана щетка менен тазалаба.

5. Кыскача билдирүү

2-бетти кара.

- 1 Арааны бекитүүчү кыпчытма тутка
- 2 Араанын тирөөчү чыгырыгы
- 3 Араа (бир таянычтуу куйругу менен (Т-формасындагы куйрук))*
- 4 Багыттоо панелин тууралоочу винт
- 5 Багыттоо панели
- 6 Маятник жүрүшүн тууралагыч
- 7 Чамынды тосмосу *
- 8 Араанын кыпчытмасы
- 9 Араага кокустан тийип кетүүдөн коргоочу темир
- 10 Коргоочу айнек
- 11 Жүрүү ылдамдыгын орнотуучу дөңгөлөкчө
- 12 Которгуч
- 13 Узакка иштетүү режими үчүн бекитүүчү баскыч
- 14 Тутка
- 15 Сордурма түтүк
- 16 Ачкычтар бөлүмү
- 17 Алты бурчтуу ачкыч
- 18 Кесүү бурчун көрсөтүүчү цоколь

* комплектация жараша/ эксплуатация көлөмүнө кирбейт

6. Ишке киргизүү

 Айрысын саярдан мурда энбелгиде жазылган негизги тармактын бааланган чыңалуусу жана жыштыгы сиздин кубат жеткирүүүзүздүкүнө туура келерин тактаңыз.

 Коргоочу өчүрүү жабдыгын (КӨЖ) 30 мА максималдуу иштетүү тогу менен ар дайым өчүрүү керек.

 Шайманды араасыз жүргүзбөңүз.

 Кандайдыр бир жөндөө, жабдууну алмаштыруу, техникалык тейлөө же тазалоо иштерин өткөрүүдөн мурун розеткадан вилканы сууруп коюңуз.

6.1 Чамындыдан коргоочу пластинаны орнотуу

 Курч араадан жаракат алуу коркунучу бар. Чамынды тосмосун орнотуудан мурун (7) арааны чыгарып салыңыз.

Электр шайманын багыттоо панели өйдө карагыдай кылып оодарыңыз. Чамынды тосмосун маңдайке бетинен орнотуп жатканда төмөнкү 2 пунктту эске алуу зарыл:

- Тосмонун түз бети өйдө карап турушу керек.
- Шлиц артты көздөй (тармак кабелин көздөй) багытталуусу керек.

Коргоо панели орнотулган абалда иштеп жатканда, чамынды тосмосун коргоо панелине коюңуз.

6.2 Арааны орнотуу

 Курч араадан жаракат алуу коркунучу бар. Иштеп бүткөндөн кийин араа өтө ысык болушу мүмкүн. Коргоочу мээлей кийиңиз.

Учурдагы (иштелип жаткан) материалды кесүүгө атайын даярдалган арааны гана колдонуңуз.

- Зарылчылык болгондо коргоочу айнекти (10) өйдө жылдырып коюңуз.
- Кыпчытма тутканы (1) токтоп калгыча алдыны көздөй бурап, ошол абалда кармап туруңуз.
- Арааны (3) аягына чейин салыңыз. Ошол эле учурда, араанын тиштери алдыны карап, араанын тирөөчү чыгырыгынын (2) оюкчасына туура отурганын текшерип.
- Кыпчытма тутканы (1) койобериңиз. (Ал автоматтык түрдө баштапкы абалына буралат. Андан кийин араа жакшылап бекип калат).

6.3 Чаң кетирүүчү аппарат менен кесүү

- Чаң соруучу түтүккө (15) тиешелүү чаң кетирүүчү аппаратты туташтырыңыз.
- Чаң кетирүүнүн оптималдуу майнаптуулугун камсыздоо үчүн коргоочу айнекти (10) төмөн жылдырыңыз.

6.4 Чаң кетирүүчү аппаратсыз кесүү

- Коргоочу айнекти (10) өйдө жылдырып коюп иштөө.

6.5 Кыйшык чиймени кесүү

Коргоочу айнекти (10) өйдө жылдырып коюңуз.

Чамынды тосмосун (7) чечип, сордуруучу шлангды ажыратыңыз. Кыйшык чиймелерди кесип жатканда бул тетиктерди колдонууга тыюу салынат.

- Шурупту (4) бошотуу.
- Багыттоо панелин (5) бураңыз.
- Учурдагы бурчтун маанисин тирөөчү плитанын цоколуан (18) эсептөөгө болот. Аркы бурчту бурч ченегич менен тууралаңыз.
- Винтти (4) кайрадан бураңыз.

6.6 Дубалга жакын жерде кесүү

Коргоочу айнекти (10), чамынды тосмосун (7), тегерек жана параллелдик багыттагычты чечиңиз. Дубалдарга жакын жерде кесип жатканда бул тетиктерди колдонууга тыюу салынат.

- Багыттоо панели (5) бир аз көтөрүлгүдөй кылып, винтти (4) бошотуңуз.
- Багыттоо панелин (5) бир аз көтөрүп, ал токтоп калгыча артты көздөй жылдырыңыз.
- Винтти (4) кайрадан бураңыз.

7. Колдонуу

7.1 Маятник жүрүшүн орнотуу

Тутканын (6) жардамы менен керектүү маятник жүрүшүн орнотуңуз.

"0" абалы = маятник жүрүшү өчүрүлгөн

"III" абалы = маятник жүрүшү максималдык амплитудада

Орнотуунун сунушталган маанилерин 3-беттен караңыз

Оптимальдуу маанилер тажрыйбанын негизинде жакшы аныкталат.

7.2 Максималдуу жүрүш ылдамдыгын орнотуу

Дөңгөлөкчөдө (11) максималдуу жүрүш ылдамдыгын коюңуз. Шайман иштеп жатканда да ылдамдыкты коюуга болот.

Орнотуунун сунушталган маанилерин 3-беттен караңыз

Оптимальдуу маанилер тажрыйбанын негизинде жакшы аныкталат.

7.3 Күйгүзүү/Өчүрүү, узак убакытка күйгүзүү

Күйгүзүү:Которгучту (12) басыңыз.

Өчүрүү:Которгучту (12) койобериңиз.

Узак убакытка күйгүзүү:Узак убакытка күйгүзүү үчүн которгучту (12) токтоткуч баскычы (13) менен бекитип койсо болот. Өчүрүү үчүн токтоткучту (12) кайра басыңыз.

 Узак убакытка күйгүзүлгөндө, машина колдон бошотулганда да иштей берет. Ошондуктан, электр шайманды ар дайым эки

колдоп, туткасынан бекем кармап, өзүңүз бекем туруп, жумушка гана көңүл буруңуз.

8. Тазалоо, техникалык тейлөө

Шайманды бат-бат тазалап туруу зарыл.

Ошону менен бирге кыймылдаткычтын корпусундагы аба айлануучу көзөнөктөрдү чаң соргуч менен тазалоо керек.

Араанын кыпчыткычын кысылган аба менен байма-бай кылдат тазалап туруңуз.

Зарылчылык болсо, араанын (2) тирөөчү чыгырыгынын артындагы аба айлануучу көзөнөктөрдү тазалаңыз.

Араанын (2) тирөөчү чыгырыгына маал-маалы менен май тамызып туруңуз.

9. Кеңештер жана сунуштар

Оюп киргизүү

Жука жана жумшак материалдарды кесип жатканда арааны материалга алдын ала көзөнөк тешпестен оюп киргизүүгө болот. Кыска арааларды гана колдонуңуз. 0° бурчун жөндөгөндө гана.

2-беттеги сүрөттү караңыз. Тууралоо туткасын (6) «0» абалына коюңуз (маятник жүрүшү өчүрүлөт) Электр лобзигинин багыттоо панелинин (5) маңдайкы жээгин материалды каратып коюңуз. Электр лобзигин жакшылап кармап, жайдан төмөн карай жылдырыңыз Кесип алгандан кийин маятник кыймылдоо режимин күйгүзсө болот.

Калыңыраак материалдарды кесип жатканда адегенде көзөнөк тешип алып, ошол жерге арааны салуу керек.

10. Аксессуарлар

Metabo фирмасынан чыккан түпнуска тетиктерди гана колдонуу сунушталат.

Ушул баракчада келтирилген талаптарга жана мүнөздөмөлөргө тийиштүү аксессуарларды гана колдонула.

Аксессуарларды бекем орнотуңуз. Электр шайманын кармагычта иштетип жатканда: электр шайманын бекем орнотуңуз. Башкарууну жоготуу жаракат алууга себеп болушу мүмкүн.

4-бетти карагыла.

- A Тегерек жана параллелдүү багыттагыч
- B Коргоочу (материалдын назик катмарын чийилип калуудан сактайт)

10.1 Тегерек жана параллелдүү багыттагычты орнотуу

Ø 100 мм баштап Ø 360 мм чейин тегеректерди кесүү жана жээгине параллелдүү (жээктен эң көп дегенде 210 мм аралыкта) кесүүлөрдү аткаруу үчүн.

Тегерек багыттагычты орнотуу (Сүр. I караңыз)

- Тегерек жана параллелдүү багыттагычтын тирөөчүн капталынан багыттоо панелине салыңыз (борборлоштуруучу учун (с) төмөн каратып).
- Керектүү радиусту (d) коюңуз.
- Винтти (b) бураңыз.

Параллелдүү багыттагычты орнотуу (Сүр. II караңыз)

- Тегерек жана параллелдүү багыттагычтын тирөөчүн капталынан багыттоо панелине салыңыз (борборлоштуруучу учун (с) төмөн каратып).
- Жээктен керектүү аралыкты коюңуз (e)
- Винтти (b) бураңыз.

Араа огунан четтеп кетүүсүн минималдаштыруу үчүн өтө катуу арааларды колдонууну сунуштайбыз: **6.23694**, **6.23679**, **6.23685**

Аксессуарлардын толук жыйнактарын www.metabo.com сайтынан же каталогдон карагыла.

11. Ремонт

 Электринструментти ремонттоо атайлашылган тейлөө устаналарында гана жүргүзүлүшү керек!

Бузулган тармак кабелин түпнуска Metabo кабели менен гана алмаштыруу керек. Аны Metabo тейлөө борборунан сатып алууга болот.

Metabo фирмасынын электр жабдыктарын ремонттоо үчүн Metabo өкүлчүлүгүнө кайрылыңыз. Даректерди www.metabo.com сайтынан табасыздар.

Камдыктардын тизмесин www.metabo.com сайтынан жүктөп аласыздар.

12. Айлана-чөйрөнү коргоо

Экологиялык кайра пайдалануу жана иштен чыккан жабдыктарды, таңгактарды жана аксессуарларды кайра иштетүү боюнча улуттук эрежелерди сактагыла.

Таңгактоочу материалдар муниципалдык эрежелерге ылайык алардын маркировкасына ылайык жок кылынууга тийиш. Кошумча маалыматты www.metabo.com тейлөө жаатынан таба аласыз.

 ЕБ өлкөлөрү үчүн гана: Эч качан электр куралдарын үйдөгү таштанды кутусуна таштабагыла! Колдонулган электрондук жана электр куралдары боюнча 2012/19/ЕС Европа Эрежелери боюнча жана улуттук мыйзамдарга ылайык, колдонулган электр куралдарын өзүнчө чогултуп, айлана-чөйрөгө зыян келтирбегендей кылып ыргытыш керек.

13. Техникалык шарттары

Деталдардын сүрөттөлүшүн 3-беттен карагыла. Техникалык прогресске байланыштуу өзгөрүүлөрдү алдын ала карагыла.

M	= айландыруу учуру
T ₁	= Материалдын максималдуу калыңдыгы (жыгач)
T ₂	= Материалдын максималдуу калыңдыгы (түстүү металл)
T ₃	= Материалдын максималдуу калыңдыгы (каңылтыр болот)
p ₀	= Өз алдынча иштеп жаткандагы жүрүш ылдамдыгы
P ₁	= Номиналдуу керектелүүчү кубат
P ₂	= Чыгуучу кубат
m	= Тармак кабелисиз салмагы

Өлчөөнүн мааниси EN 62841 стандартка ылайык аныкталат.

 II класстагы жабдык

~ Өзгөрмө ток

Берилгендер киргизүүлөрдүн эсеби менен берилген (учурдагы стандарттарга ылайык).

Калдыктар

Бул маанилер электр инструменттин калдыктарын баалайт жана ар кандай электр инструменттерди салыштырып берет. Иш режимдерине жараша, электр инструментти же патрондун абалдары, учурдагы милдеттүү ишинен жогору же төмөн болушу мүмкүн. Милдеттүү иштин тыныгууларын жана төмөн фазасын баалоо үчүн карагыла. Берилген бааларга ылайык колдонуучу үчүн тийиштүү коопсуздук чараларын белгилегиле, мисалы, уюштуруу чараларын.

Дирилдөөнүн жалпы өлчөмү (үч багыттын вектордук суммасы) EN 62841 ылайык аныкталган:

a_{h,CM} = титирөө мааниси (каңылтыр металлды кесүү)

a_{h,CM} = титирөө мааниси (жыгачты кесүү)

K_{h,...} = Аныксыздык (дирилдөө)

Ызы чуунун деңгээли:

L_{PA} = акустикалык басым

L_{WA} = акустикалык кубаттуулук

K_{PA}, K_{WA} = Аныксыздык

 **Коргоочу кулак бекиткичтерди колдонууга!**

Оригінальна інструкція з експлуатації

1. Декларація про відповідність

Зі всією відповідальністю заявляємо: ці лобзики з ідентифікацією за типом і номером моделі *1) відповідають усім діючим положенням директив *2) і норм *3). Технічну документацію для *4) - див. на стор. 3.

2. Використання за призначенням

Інструмент призначений для пиляння кольорових металів і сталевих листів, деревини та подібних матеріалів, пластиків і подібних матеріалів. Інше використання заборонено.

За пошкодження, викликані експлуатацією не за призначенням несе відповідальність виключно користувач.

Необхідно дотримуватись загальноприйнятих правил запобігання нещасних випадків, а також правил техніки безпеки, наведених в цій інструкції.

3. Загальні правила техніки безпеки



Задля вашої безпеки та захисту електроінструмента від ушкоджень дотримуйтесь вказівок, позначених цим символом!



ПОПЕРЕДЖЕННЯ — З метою зниження ризику тілесних ушкоджень прочитайте цю інструкцію з експлуатації.



ПОПЕРЕДЖЕННЯ – Прочитайте всі вказівки з техніки безпеки, інструкції, ілюстрації та специфікації, надані з цим електроінструментом. *Невиконання усіх поданих нижче інструкцій може призвести до ураження електричним струмом, пожежі і/або тяжких тілесних ушкоджень.*

Збережіть ці попередження і вказівки на майбутнє.

Передавайте ваш електроінструмент тільки разом з цими документами.

4. Спеціальні правила техніки безпеки

Тримайте електроінструмент за ізольовані поверхні під час роботи, якщо є ризик зіткнення інструментальної насадки з прихованими електропроводами. Контакт з електропроводкою під напругою може призвести до передачі напруги також на металеві частини пристрою та спричинити ураження електричним струмом.

Закріпіть заготовку на стійкій поверхні за допомогою хомутів або іншим способом.

Якщо тримати заготовку лише рукою або проти тіла, це призведе до її нестабільності, внаслідок чого можлива втрата контролю.

Переконайтеся, що в місці проведення робіт не проходять лінії електро-, водо- і газопостачання (наприклад, за допомогою металошукача).

Під час обробки заготовка повинна надійно прилягати до поверхні і бути закріплена від зсунення, наприклад, за допомогою затискових пристроїв.

Не намагайтеся пиляти дуже малі заготовки.

Опорна пластина повинна рівномірно прилягати до заготовки під час пиляння.

У разі переривання роботи вимкніть інструмент і не виймайте його із заготовки, доки пилокве полотно повністю не зупиниться. Ніколи не намагайтеся витягнути пилу із заготовки, доки пилокве полотно рухається — можлива віддача.

Не вмикайте інструмент, якщо пилокве полотно має контакт із заготовкою. Дочекайтеся, поки пилокве полотно досягне робочої частоти ходів, перш ніж почати виконувати розріз.

Перед тим, як знову увімкнути пилу, що знаходиться в заготовці, відцентруйте пилокве полотно в розрізі та переконайтеся, що зубці пили не застрягли у заготовці. Застрагале пилокве полотно може призвести до віддачі, якщо пилу увімкнути повторно.

Тримайте руки поза зоною пиляння, на відстані від пилкового полотна. Не тримайте руки під заготовкою.

Видаляйте тирсу та інше сміття тільки після повної зупинки інструменту.

Перед проведенням робіт з регулювання, переоснащення або технічного обслуговування витягніть вилку з розетки.

Небезпека травмування гострою пилкою для лобзика. Пилка для лобзика може бути гарячою після пиляння. Використовуйте захисні рукавички.

Зниження впливу пилу:



ПОПЕРЕДЖЕННЯ - пил, що утворився внаслідок шліфування наждачним папером, розпилювання, шліфування, свердління та інших робіт, містить хімічні речовини, що спричиняють рак, вроджені дефекти або інші ушкодження репродуктивної системи. Приклади таких хімічних речовин: - свинець у фарбі з вмістом свинцю - мінеральний пил з будівельної цегли, цементу та інших речовин цегляної кладки, а також - миш'як та хром з хімічно обробленої деревини. Ступінь ризику залежить від того, як часто ви виконуєте цей вид робіт. Щоб зменшити вплив хімічних речовин: працюйте в приміщеннях з достатньою вентиляцією та з затвердженням особистим захисним спорядженням, як-от респіратор, розроблений спеціально для фільтрації мікроскопічних частинок.

Це також стосується пилу від інших матеріалів, наприклад деяких видів дерева (деревинний пил дуба або бука), металу, азбесту. Інші відомі захворювання — це, наприклад, алергічні реакції, захворювання дихальних шляхів. Уникайте потрапляння пилу всередину тіла.

Дотримуйтесь вказівок стосовно вашого матеріалу, персоналу, сфери та місця використання, а також державних правил (наприклад, положення про охорону праці, утилізацію тощо).

Забезпечуйте вловлювання пилу в місці утворення, не допускайте його відкладення на поверхнях.

Для спеціальних робіт використовуйте відповідне приладдя. Це дозволить зменшити кількість пилу, що неконтрольовано потрапляють у довкілля.

Використовуйте відповідні засоби уловлювання пилу.

Для зменшення впливу пилу:

- не направляйте потік повітря, що виходить з інструмента, на себе, людей, які знаходяться поблизу, та на скупчення пилу;
- використовуйте витяжний пристрій та/або очищувач повітря;
- добре провітрюйте робоче місце та забезпечуйте чистоту за допомогою пилососа. Підмітання та видування підіймає пил у повітря.
- Захисний одяг треба пилососити або прати. Не можна його продувати, вибивати або чистити щіткою.

5. Огляд

Див. стор. 2.

- 1 Затискний важіль для кріплення пилкового полотна
- 2 Опорний ролик пилкового полотна
- 3 Пилкове полотно (з одноулачковим хвостовиком (Т-хвостовик))*
- 4 Гвинт для регулювання опорної пластини
- 5 Опорна пластина
- 6 Важіль регулювання маятникового руху
- 7 Захисна пластина від сколів *
- 8 Затискний механізм пилкового полотна
- 9 Захисна скоба для запобігання ненавмисним контактам із пилковим полотном
- 10 Захисний ковпачок
- 11 Регулювальний ролик для встановлення кількості ходів
- 12 Натискний перемикач
- 13 Кнопка фіксації для роботи у безперервному режимі
- 14 Рукоятка
- 15 Всмоктувальний патрубков
- 16 Відділення для ключів
- 17 Шестигранний ключ
- 18 Цоколь з указанням встановленого кута різання

* залежно від комплектації / не входить у комплект постачання

6. Введення в експлуатацію

 Перед початком роботи переконайтеся, що вказані на технічній табличці приладу дані друга та частота в мережі співпадають з даними вашої електромережі.

 Завжди підключайте пристрій захисного відключення (ПЗВ) з максимальним струмом витоку 30 мА.

 Не вмикати інструмент без пилкового полотна.

 Перед будь-яким регулюванням або чистим, переоснащенням або технічним обслуговуванням витягніть вилку з розетки.

6.1 Встановлення захисної пластини від сколів

 Небезпека травмування гострою пилкою для лобзика. Для встановлення захисної пластини від сколів (7) треба зняти пилкове полотно.

Перевернути інструмент, опорна пластина повернута догори. Захисну пластину від сколів вставити спереду, враховуючи наступні 2 пункти:

- гладкою стороною пластина від сколів має бути повернута догори;
- паз повернутий донизу (у напрямку кабелю живлення).

Якщо ви працюєте із захисною пластиною, в неї повинна бути вставлена захисна пластина від сколів.

6.2 Встановлення пилкового полотна

 Небезпека травмування гострою пилкою для лобзика. Пилка для лобзика може бути гарячою після пиляння. Використовуйте захисні рукавички.

Використовуйте пилкове полотно, що призначене для оброблюваного матеріалу.

- Захисний ковпачок (10) у разі необхідності здвинути догори.
- Повернути затискний важіль (1) до упору вперед і утримувати в цьому положенні.
- Вставити пилкове полотно (3) до упору. Переконайтеся, що зубці пили повернуті вперед, а пилкове полотно правильно вставлено в паз опорного ролика (2).
- Відпустити затискний важіль (1). (Він самостійно повернеться в своє початкове положення. Зараз пилкове полотно міцно затиснуто).

6.3 Пиляння з пристроєм пилівідсмоктування

- Підключити до всмоктувального патрубка (15) відповідний пристрій.
- Для ефективного пилівідсмоктування захисний ковпачок (10) здвинути донизу.

6.4 Пиляння без пристрою пиловідсмонтування

- Під час роботи захисний ковпачок (10) здвинути догори.

6.5 Навскісні розрізи

Захисний ковпачок (10) здвинути догори.

Зняти захисну пластину від сколів (7) і всмоктувальний шланг. Ці деталі не можна використовувати для навскісних розрізів.

- Відкрутити гвинт (4).
- Повернути опорну пластину (5).
- Розмір встановленого кута можна побачити на цоколі (18) опорної пластини. Для регулювання кута скористайтеся транспортиром.
- Знову затягнути гвинт (4).

6.6 Пиляння поруч зі стіною

Зняти захисний ковпачок (10), захисну пластину від сколів (7) і напрямну для циркульного та паралельного різку. Ці деталі не можна використовувати для пиляння поруч зі стіною.

- Відкрутити гвинт (4) настільки, щоб трохи підняти опорну пластину (5).
- Трохи підняти опорну пластину (5) та здвинути назад до упору.
- Знову затягнути гвинт (4).

7. Експлуатація

7.1 Регулювання маятникового руху

Встановити потрібний маятниковий рух за допомогою важеля регулювання (6).

Положення "0" = маятниковий рух відключений

...

Положення "III" = маятниковий рух максимальний

Рекомендовані налаштування див. стор. 3.

Оптимальні значення регулювання ви отримаєте із практичного досвіду.

7.2 Встановлення максимальної кількості ходів

Встановити максимальну кількість ходів за допомогою регульовального ролика (11). Це можливе також під час роботи інструменту.

Рекомендовані налаштування див. стор. 3.

Оптимальні значення регулювання ви отримаєте із практичного досвіду.

7.3 Увімкнення/вимкнення, робота у безперервному режимі

УВІМКН: натиснути натискний перемикач (12).

ВИМКН: відпустити натискний перемикач (12).

Робота у безперервному режимі: для роботи у безперервному режимі зафіксувати натискний перемикач (12) за допомогою кнопки

фіксації (13). Для вимкнення натиснути натискний перемикач (12) повторно.

 У безперервному режимі інструмент продовжує працювати, навіть якщо він вирветься з рук. Тому завжди міцно тримайте інструмент двома руками за рукоятку, займіть стійке положення і повністю сконцентруйтеся на виконуваний роботі.

8. Очищення, технічне обслуговування

Регулярне очищення інструменту.

Вентиляційні отвори двигуна очищувати за допомогою пилососа.

Регулярно і ретельно продувати затискний механізм пилкового полотна стислим повітрям.

У разі необхідності очищати отвори поза опорним роликом пилкового полотна (2).

Іноді змащувати опорний ролик пилкового полотна (2) краплею оливи.

9. Поради і рекомендації

Врізування

В тонкі м'які матеріали заготовки можна врізуватися пилкою лобзика без попереднього свердління отвору. Використовувати короткі пилові полотна. Тільки при встановленому куті 0°.

Див. мал. на стор. 2. Встановити важіль регулювання (6) в положення "0" (маятниковий рух відключений). Встановити лобзик переднім краєм опорної пластини (5) на заготовку.

Увімкнений лобзик міцно тримати та поступово вести донизу. Коли пилове полотно прорізало заготовку, можна підключати маятниковий рух.

Для заготовок великої товщини треба спочатку просвердлити отвір, в який можна вставити пилове полотно.

10. Приладдя

Використовуйте тільки оригінальне приладдя Metabo.

Використовуйте тільки те приладдя, яке відповідає вимогам і параметрам цієї інструкції з експлуатації.

Надійно фіксуйте приладдя. При експлуатації електроінструменту з тримачем: надійно закріпіть електроінструмент. Втрата контролю може призвести до травм.

Див. стор. 4.

- A Напрямна для циркульного та паралельного різку
- B Захисна пластинка (запобігає подряпинам на чутливих поверхнях заготовок)

10.1 Встановлення напрямної для циркульного та паралельного різку

Для випилювання кіл (Ø 100 — Ø 360 мм) та розрізів паралельно до кромки (макс. 210 мм).

Встановлення напрямної для циркульного різку (див. мал. I)

- Вставити шток напрямної для циркульного та паралельного різку збоку в опорну пластину (центрувальне вістря (c) повернуте донизу).
- Встановити потрібний радіус (d).
- Затягнути гвинт (b).

Встановлення паралельної напрямної (див. мал. II)

- Вставити шток напрямної для циркульного та паралельного різку збоку в опорну пластину (центрувальне вістря (c) повернуте донизу).
- Регулювання розміру (e)
- Затягнути гвинт (b).

Для мінімізації відхилень пилкового полотна ми рекомендуємо використовувати пилкові полотна підвищеної товщини: **6.23694**, 6.23679, 6.23685

Повний асортимент приладдя див. на сайті www.metabo.com або в каталозі.

11. Ремонт

 Ремонт електроінструменту повинен здійснюватися тільки кваліфікованими фахівцями-електриками!

Пошкоджений мережевий кабель можна замінити тільки на спеціальний, оригінальний мережевий кабель Metabo, який можна придбати у сервісному центрі Metabo.

Для ремонту електроінструменту Metabo звертайтеся в регіональне представництво Metabo. Адреси див. на сайті www.metabo.com.

Списки запасних частин можна завантажити на сайті www.metabo.com.

12. Захист довкілля

Дотримуйтеся національних правил безпечної утилізації і переробки використаних інструментів, пакувальних матеріалів і приладдя.

Пакувальні матеріали утилізуються відповідно до їхнього маркування згідно з комунальними правилами. Додаткову інформацію можна знайти на сайті www.metabo.com у розділі «Сервіс».

 Тільки для країн ЄС: не утилізуйте електроінструменти разом з побутовими відходами! Згідно з директивою ЄС 2012/19/ЄС про електричні та електронні пристрої та відповідними національними нормами відпрацьовані електроінструменти підлягають роздільній утилізації з метою їх подальшої екологічно безпечної переробки.

13. Технічні характеристики

Пояснення до даних, наведених на стор. 3. Залишаємо за собою право на технічні зміни.

M = крутний момент

- T₁ = найбільша товщина матеріалу (деревина)
- T₂ = найбільша товщина матеріалу (кольорові метали)
- T₃ = найбільша товщина матеріалу (сталевий лист)
- n₀ = кількість ходів на холостому ході
- P₁ = номінальна споживана потужність
- P₂ = віддавана потужність
- m = вага без кабелю

Результати вимірювань отримані згідно зі стандартом EN 62841.

-  Інструмент класу захисту II
- ~ перемінний струм

На вказані технічні характеристики поширюються допуски, передбачені діючими стандартами.

 **Значення емісії шуму**

Ці значення дозволяють оцінювати і порівнювати емісію шуму різних електроінструментів. Залежно від умов експлуатації, стану електроінструменту або робочих інструментів фактичне навантаження може бути вище або нижче. Для оцінки зразкового рівня емісії враховуйте перерви в роботі і фази роботи зі зниженням (шумовим) навантаженням. Визначте перелік організаційних заходів щодо захисту користувача з урахуванням тих або інших значень емісії шуму.

Сумарне значення вібрації (векторна сума трьох напрямів) розраховується у відповідності зі стандартом EN 62841:

- a_{h,CM} = значення вібрації (пиляння металевого листа)
- a_{h,CW} = значення вібрації (пиляння деревини)
- K_{h,...} = коефіцієнт похибки (вібрація)

Рівень звукового тиску за типом A:

- L_{pA} = рівень звукового тиску
- L_{WA} = рівень звукової потужності
- K_{pA}, K_{WA} = коефіцієнт похибки

 **Використовуйте захисні навушники!**

Původní návod k používání

1. Prohlášení o shodě

Prohlašujeme na vlastní zodpovědnost: Tyto děrovací pily, identifikované podle typu a sériového čísla *1), splňují všechna příslušná ustanovení směrnic *2) a norem *3). Technická dokumentace u *4) – viz strana 3.

2. Použití v souladu s určeným účelem

Tento stroj je vhodný k řezání neželezných kovů a ocelových plechů, dřeva a materiálů podobných dřevu, plastů a podobných materiálů. Jakékoliv jiné použití není přípustné.

Za škody způsobené použitím, které je v rozporu s určeným účelem, přebírá zodpovědnost pouze uživatel.

Je nutné dodržovat všeobecně uznávané předpisy pro ochranu před úrazem a přiložené bezpečnostní pokyny.

3. Všeobecné bezpečnostní pokyny



Pozor na místa v textu označená tímto symbolem, slouží k vaší bezpečnosti a k ochraně vašeho elektrického nářadí!



VÝSTRAHA – Za účelem minimalizace nebezpečí poranění si přečtěte návod k použití.



VAROVÁNÍ – Přečtěte si všechny bezpečnostní pokyny, výstrahy, zobrazení a technické specifikace k tomuto elektrickému nástroji. *Nedodržování všech níže uvedených pokynů může mít za následek úraz elektrickým proudem, požár a/nebo těžké poranění.*

Všechny pokyny a výstrahy uchovejte pro budoucí potřebu.

Elektrický nástroj odevzdejte jen společně s těmito dokumenty.

4. Speciální bezpečnostní pokyny

Pokud provádíte práce, při kterých může nástroj narazit na skrytá elektrická vedení nebo na vlastní přípojně vedení, držte nářadí pouze za izolované úchopové plochy. Při kontaktu s vedením pod napětím se může napětí přenést i do kovových částí nářadí, a to může způsobit úraz elektrickým proudem.

Zkontrolujte, zda se na místě, kde chcete vrtat nebo šroubovat, nenachází žádné elektrické, vodovodní nebo plynové vedení (např. pomocí detektoru kovů).

Při obrábění musí obrobek pevně dosedat a být zajištěný proti posunutí, např. pomocí upínacích přípravků.

Nepokoušejte se řezat pilou příliš malé obrobky.

Při pilování musí patní deska bezpečně přiléhat k obrobku.

Pokud práci přerušíte, vypněte pilu a držte ji nehybně v materiálu, dokud se pilový list nezastaví. Nikdy se nesnažte vytáhnout pilu z obrobku, dokud se pilový list pohybuje, protože může dojít ke zpětnému rázu.

Stroj nezapínejte, dokud se pilový list dotýká obrobku. Před provedením řezu počkejte, dokud pilový list nedosáhne svého úplného počtu zdvihů.

Chcete-li spustit pilu, která je zařiznutá v obrobku, vystředte pilový list v řezu a zkontrolujte, aby zuby pily neuvázly v obrobku. Zasekne-li se pilový list, může způsobit zpětný ráz, jakmile se pila opět spustí.

Nesahejte rukama do oblasti pilování a do blízkosti pilového listu. Nesahejte pod obrobek.

Piliny, třísky a podobně odstraňujte jen tehdy, pokud je nářadí v klidovém stavu.

Před každým nastavováním, výměnou nástroje nebo údržbou vytáhněte síťovou zástrčku ze zásuvky.

Nebezpečí poranění ostrým listem děrovací pily. List děrovací pily může být po pilování horký. Noste ochranné rukavice.

Snižování prašnosti:

VAROVÁNÍ - Některé druhy prachu, které vznikají při broušení smirkovým papírem, pilování, broušení, vrtání a jiných pracích, obsahují chemikálie, o nichž je známo, že způsobují rakovinu, vrozené vady nebo jiná poškození rozmnožování. Několik příklad těchto chemikálií jsou:

- olovo z olovnatého nátěru
 - minerální prach z cihel, cementu a jiných materiálů zdva a
 - arzén a chrom z chemicky ošetřeného dřeva.
- Vaše riziko způsobené touto zátěží se odlišuje v závislosti na tom, jak často provádíte tento druh práce. Chcete-li snížit zatížení těmito chemikáliemi: Pracujte v dobře větraných prostorech a se schválenými ochrannými pracovními prostředky, jako jsou např. prachové masky, které byly speciálně vyvinuty k odfiltrování mikroskopických částic.

To se vztahuje i na prachy z jiných materiálů, např. některé druhy dřeva (jako je dubový nebo bukový prach), kovu, azbestu. Dalšími známými chorobami jsou např. alergické reakce, nemoci dýchacích cest. Nedovolte, aby prach vnikl do těla.

Dodržujte směrnice a vnitrostátní předpisy platné pro váš materiál, personál, použití a místo použití (např. předpisy BOZP, likvidace).

Vzniklé částice zachycujte v místě vzniku, zabraňte jejich usazování v okolním prostředí.

Pro speciální práce použijte vhodné příslušenství. Díky tomu se dostane do okolního prostředí méně částic.

Použijte vhodné odsávání.

Snižte prašnost následujícími opatřeními:

- nesměřujte tok odletujících částic a proud odpadního vzduchu z přístroje na sebe nebo na osoby ve vašem okolí ani na usazený prach,
- používejte odsávací zařízení a čističku vzduchu,
- pracoviště dobře větrejte a udržujte odsávacím čisté. Zemetání nebo ofukování víří prach.
- Ochranný oděv vysajte nebo vyperte.
- Nevýfukujte, nesnažte se oděv vyprašit ani kartáčovat.

5. Přehled

Viz strana 2.

- 1 Upínací páka pro připevnění pilového listu
- 2 Podpěrný váleček pilového listu
- 3 Pilový list (s jednováčkovou stopkou (stopka T))*
- 4 Šroub k přestavení patní desky
- 5 Patní deska
- 6 Nastavovací páka pro výkyvný pohyb
- 7 Destička chránič proti štěpení *
- 8 Přípravek pro upnutí pilového listu
- 9 Ochranný oblouk na ochranu proti neúmyslnému dotyku pilového listu
- 10 Ochranný kryt
- 11 Nastavovací kolečko k nastavení počtu zdvihů
- 12 Přepínač
- 13 Aretační tlačítko pro trvalé zapnutí
- 14 Rukojeť
- 15 Odsávací nátrubek
- 16 Držák klíče
- 17 Šestihřanný klíč
- 18 Sokl s údajem nastaveného úhlu řezu

* v závislosti na vybavení / není součástí dodávky

6. Uvedení do provozu

 Před uvedením do provozu zkontrolujte, zda síťové napětí a síťový kmitočet na typovém štítku odpovídají údajům vaší elektrické sítě.

 Vždy zapněte FI-proudový chránič (RCD) s max. vybavovacím proudem 30 mA.

 Nenechávejte stroj v chodu bez pilového listu.

 Než provedete jakékoliv nastavení, přestrojění, údržbu nebo čištění, vytáhněte zástrčku ze zásuvky.

6.1 Nasadit destičku chránič proti štěpení

 Nebezpečí poranění ostrým listem děrovací pily. Při nasazení destičky chránič proti štěpení (7) musí být pilový list odejmutý.

Stroj otočte tak, aby patní deska směřovala nahoru. Destičku chránič proti štěpení vsuňte zpředu, přitom dodržujte následující 2 body:

- Hladká strana destičky směřuje nahoru.

- Štěrbina ukazuje dozadu (směrem k síťovému kabelu).

Pracujte-li s nasazenou ochrannou deskou, vložte destičku chránič proti štěpení do ochranné desky.

6.2 Založení pilového listu

 Nebezpečí poranění ostrým listem děrovací pily. List děrovací pily může být po pilování horký. Noste ochranné rukavice.

Použijte pilový list, který je vhodný pro řezaný materiál.

- V případě potřeby posuňte ochranný kryt (10) nahoru.
- Otočte upínací páku (1) dopředu až po dorazu a přidržte.
- Vložte pilový list (3) až po doraz. Přitom dbejte na to, aby zuby pily směřovaly dopředu a pilový list byl správně osazen v drážce podpěrného válečku pilového listu (2).
- Pusťte upínací páku (1). (Samočinně se otočí zpět do své výchozí polohy. Nyní je pilový list pevně upnutý).

6.3 Pilování s odsáváním prachu

- Připojte vhodné odsávací zařízení k odsávacímu nátrubku (15).
- Aby se dosáhlo optimálního výkonu odsávání prachu, posuňte ochranný kryt (10) dolů.

6.4 Pilování bez odsávání prachu

- Pracujte s ochranným krytem (10) posunutým nahoru.

6.5 Šikmý řez

Ochranný kryt (10) posuňte nahoru.

Odstraňte destičku chránič proti štěpení (7) a odsávací hadici. Tyto díly nelze používat při šikmých řezech.

- Povolte šroub (4).
- Pootočte patní desku (5).
- Příslušný nastavený úhel lze odečíst na soklu (18) patní desky. Ostatní úhly nastavte pomocí úhlooměru.
- Šroub (4) opět dotáhněte.

6.6 Pilování v blízkosti stěny

Odejměte ochranný kryt (10), destičku chránič proti štěpení (7) a kruhová a paralelní vedení. Tyto díly nelze používat při pilování v blízkosti stěny.

- Povolte šroub (4) tak, aby se patní deska (5) mohla mírně nadzvednout.
- Patní desku (5) mírně nadzvedněte a zatlačte ji na dozadu až po doraz.
- Šroub (4) opět dotáhněte.

7. Použití

7.1 Nastavení kyvného pohybu

Na nastavovací páce (6) nastavte požadovaný kyvný pohyb.

Poloha „0“ = kyvný pohyb je vypnutý

Poloha „III“ = maximální kyvný pohyb

Doporučené hodnoty nastavení viz strana 3.

(Optimální nastavení nejlépe zjistíte praktickou zkouškou.)

7.2 Nastavení maximálního počtu zdvihů

Na nastavovacím kolečku (11) nastavte maximální počet zdvihů. Toto nastavení lze provést i během chodu.

Doporučené hodnoty nastavení viz strana 3.

(Optimální nastavení nejlépe zjistíte praktickou zkouškou.)

7.3 Zapnutí/vypnutí, trvalé zapnutí

Zap.: Stiskněte přepínač (12).

Vyp.: Pusťte přepínač (12).

Trvalé zapnutí: Pro trvalé zapnutí se dá stisknutý přepínač (12) zaaretovat pomocí aretačního tlačítka (13). Vypnutí se provede opětovným stisknutím přepínače (12).

 Při trvalém zapnutí běží nářadí dál, i pokud by došlo k jeho vytržení z ruky. Proto stroj vždy držte pevně oběma rukama za příslušnou rukojeť, zaujměte bezpečný postoj a soustředte se na práci.

8. Čištění, údržba

Stroj pravidelně čistěte. K vysání větracích štěrbin na motoru použijte vysavač.

Pravidelně a důkladně vyfoukněte stlačeným vzduchem zařízení pro upnutí pilového listu.

V případě potřeby vyčistěte otvory za podpěrným válečkem pilového listu (2).

Občas naneste kapku oleje na podpěrný váleček pilového listu (2).

9. Tipy a triky

Zapíchnutí

V případě tenkých, měkkých materiálů lze list děrovací pily zapíchnout do obrobku, aniž by bylo nutné předem vyvrtat otvor. Používejte jen krátké pilové listy. Pouze při nastavení úhlu 0°.

Viz obrázek na straně 2. Nastavovací páku (6) přepněte do polohy „0“ (kyvný pohyb je vypnutý). Přiložte děrovací pilu přední hranou patní desky (5) k obrobku. Běžící děrovací pilu pevně držte a pomalu ji vedte dolů. Jakmile dojde k proříznutí pilového listu, můžete aktivovat kyvný pohyb.

U silnějších obrobků musíte nejdříve vyvrtat otvor, do kterého se dá vložit pilový list.

10. Příslušenství

Používejte pouze originální příslušenství Metabo.

Používejte pouze příslušenství, které splňuje požadavky a parametry uvedené v tomto návodu k obsluze.

Příslušenství pevně upevněte. Pokud se zařízení používá s držákem: Zařízení pevně upevněte. Ztráta kontroly nad nářadím může způsobit poranění.

Viz. strana 4.

- A Kruhové a paralelní vedení
- B Ochranná deska (zabraňuje poškrábání citlivých povrchů obrobků)

10.1 Nasadit kruhové a paralelní vedení

Pro pilování kruhů (Ø 100 - 360 mm) a řezání rovnoběžně s hranou (max. 210 mm).

Nasadit kruhové vedení (viz obr. I)

- Tyč kruhového a paralelního vedení zasuňte z boční strany do patní desky (centrovací hrot (c) směřuje dolů).
- Nastavte požadovaný poloměr (d).
- Šroub (b) dotáhněte.

Nasadit paralelní vedení (viz obr. II)

- Tyč kruhového a paralelního vedení zasuňte z boční strany do patní desky.
- (Centrovací hrot (c) ukazuje nahoru).
- Nastavení rozměru (e)
- Šroub (b) dotáhněte.

Abyste minimalizovali ubíhání pilového listu, doporučujeme používat pilové listy s extra tloušťkou: **6.23694**, 6.23679, 6.23685

Kompletní nabídku příslušenství najdete na www.metabo.com nebo v katalogu.

11. Opravy

 Opravy elektrického nářadí smí provádět pouze kvalifikovaný elektrikář!

Vadný síťový přívodní kabel smí být nahrazen pouze speciálním, originálním síťovým přívodním kabelem Metabo, který lze objednat prostřednictvím servisu Metabo.

S elektrickým nářadím Metabo vyžadujícím opravu se prosím obraťte na vaše zastoupení Metabo.

Adresy viz. www.metabo.cz.

Seznamy náhradních dílů si můžete stáhnout na adrese www.metabo.cz.

12. Ochrana životního prostředí

Řiďte se národními předpisy k ekologické likvidaci a recyklaci vysloužilého nářadí, obalů a příslušenství.

Obalové materiály se musí likvidovat podle jejich označení v souladu s obecnými směrnice. Další informace najdete na www.metabo.com v části Servis.

 Jen pro země EU: Elektrické nářadí nevyhazujte do domácího odpadu! Podle evropské směrnice 2012/19/EU o odpadních elektrických a elektronických zařízeních a dle odpovídající legislativy příslušné země musí být staré elektrické nářadí shromažďováno odděleně a odevzdáno k ekologické recyklaci.

13. Technické údaje

Vysvětlivky k údajům na straně 3.

Změny na základě technického pokroku vyhrazeny.

M	= kroučící moment
T ₁	= maximální tloušťka materiálu ve dřevu
T ₂	= maximální tloušťka materiálu v neželezných kovech
T ₃	= maximální tloušťka materiálu v ocelovém plechu
n ₀	= počet zdvihů při volnoběhu
P ₁	= jmenovitý příkon
P ₂	= výkon
m	= hmotnost bez síťového kabelu

Naměřené hodnoty dle EN 62841.

Nářadí třídy ochrany II

~ střídavý proud

U uvedených technických údajů je nutno počítat s odpovídajícími tolerancemi (dle příslušných platných norem).



Emisní hodnoty

Tyto hodnoty umožňují odhadnout emise elektrické nářadí a porovnat různá elektrická nářadí. V závislosti na podmínkách použití, stavu elektrického nářadí nebo vložených nástrojů může být skutečné zatížení vyšší nebo nižší. Při odhadování zohledněte přestávky v práci a fáze nižšího zatížení. Na základě náležitě přizpůsobených odhadnutých hodnot stanovte ochranná opatření pro uživatele, např. organizační opatření.

Celková hodnota vibrací (součet vektorů ve třech směrech) zjištěná podle EN 62841:

a_{h,CM} = emisní hodnota kmitání (pilování do kovového plechu)

a_{h,CW} = emisní hodnota kmitání (pilování do dřeva)

K_{h,...} = nejistota (vibrace)

Typická hladina hluku A:

L_{pA} = hladina akustického tlaku

L_{WA} = hladina akustického výkonu

K_{pA}, K_{WA} = nejistota měření



Používejte ochranu sluchu!

Algupärane kasutusjuhend

1. Vastavusdeklaratsioon

Käesolevaga deklareerime ainuiskilisel vastutades, et need tüübi ja seerianumbri *1) alusel tuvastatavad tikksaed vastavad kõikide direktiivide *2) ja standardite *3) asjakohastele sätetele. Tehnilised dokumendid *4) - vt lk 3.

2. Sihtotstarbeline kasutus

Seade sobib mitteraudmetallide ja lehtterase, puidu ja puidutaoliste materjalide, plastide jms saagimiseks. Igasugune muu kasutusviis on lubamatu.

Väärast kasutusest tingitud kahjude eest vastutab ainult kasutaja.

Järgida tuleb üldtunnustatud tööohutuseeskirju ja kaasasolevaid ohutusjuhiseid.

3. Üldised ohutusjuhised



Pöörake tähelepanu selle sümboliga tähistatud tekstikohtadele iseenda oma elektritööriista kaitseks!



HOIATUS – Lugege vigastusohu vähendamiseks kasutusjuhendit.



HOIATUS! Lugege kõiki ohutusnõudeid, juhiseid, illustratsioone ja tehnilisi andmeid, mis on elektrilisele tööriistale kaasa pandud. Alljärgnevate juhiste eiramise tagajärjeks võib olla elektrilöökk, tulekahju ja/või rasked vigastused.

Säilitage kõiki ohutusjuhiseid ja suuniseid tulevaseks kasutuseks.

Andke oma elektriline tööriist edasi vaid koos nende dokumentidega.

4. Spetsiaalsed ohutusjuhised

Hoidke seadet isoleeritud käepidemetest tööde puhul, mille käigus kasutatav tööriist võib tabada peidetud elektrijuhtmeid või oma toitekaablit. Kokkupuude pingetuhtiva juhtmega võib ka seadme metallosi pingestada ning põhjustada elektrilöögi.

Veenduge, et kohas, kus töid teostatakse, ei asu elektri-, vee- ega gaasijuhtmeid (nt metallidetektoril abil).

Toorik peab töötlemise ajal olema tugevalt kinnitatud ja libisemise vastu nt kinnitusseadise abil fikseeritud.

Ärge püüdke saagida väga väikesi toorikuid.

Tugiplaat peab saagimise ajal asetsema kindlalt toorikul.

Kui katkestate töötamise, siis lülitage saag välja ja hoidke seda saetavas materjalis rahulikult paigal, kuni saetera on seiskunud. Ärge kunagi püüdke

veel liikuvat saetera löikepilust välja tõmmata, sest vastasel juhul võib tekkida tagasilöökk.

Ärge lülitage seadet enne sisse, kuni saetera puudutab toorikut. Enne löike tegemist laske saeteral eelnevalt saavutada täielik löikekiirus.

Kui soovite toorikus oleva sae taaskäivitada, tsentreerige saetera saepilus ja kontrollige, ega saehambad pole toorikus kinni. Kui saetera kiilub kinni, võib see sae taaskäivitamisel põhjustada tagasilöögi.

Ärge puudutage kätega saepiirkonda ega saetera. Ärge hoidke kinni toorikust.

Eemaldage pinde ja muud prahti vaid seisva masina korral.

Eemaldage enne igasugust seadistuse, ümberseadmestamise või hoolduse läbiviimist pistik pistikupesast.

Vigastusohu terava tikksaetera tõttu. Tikksaetera võib olla pärast saagimist kuum. Kandke kaitsekindaid.

Tolmuga kokkupuute vähendamine:



HOIATUS - Mõningad tolmu, mis tekivad liivapaberiga lihvimisel, saagimisel, lihvimisel, puurimisel ja muude tööde käigus, sisalduvad kemikaale, mille kohta on teada, et need põhjustavad vähi, sünnidefekte või muid reproduktiivseid kahjustusi. Nende kemikaalide mõned näited on:

- plii seda sisalduvate värvide seest,
- mineraalne tolm müürikivide, tsemendi ja muude müürides kasutatavate materjalide seest ja
- arseen ja kroom keemiliselt töödeldud puidust.

Sellest saastumisest tulenev oht teile sõltub nende tööde teostamise sagedusest. Nende kemikaalidega saastumise ohtu alandamiseks: töötage hästi õhutatavas piirkonnas ja kandke töötamise ajal lubatud kaitsevarustust, nagu nt selliseid tolmumaske, mis on spetsiaalselt välja töötatud mikroskoopiliselt väikeste osakeste filtreerimiseks.

See kehtib samuti muude materjalide tolmude kohta, nagu nt mõned puiduliigid (nagu tamme- või pöögitolm), metallid, asbest. Muud teadaolevad haigused on nt allergilised reaktsioonid, hingamisteede haigused. Ärge laske tolmul sattuda kehasse.

Järgige vastava materjali, personali, rakendusviisi ja kasutuskoha kohta kehtivaid suuniseid ja riiklikke eeskirju (nt töökaitsese eeskirju, jäätmekäitlust).

Püüdke tekkivad osakesed tekkimiskohas kinni, vältige nende ladestumist ümbritsevas keskkonnas.

Kasutage spetsiaalsete tööde jaoks sobilikke tarvikuid. Seeläbi satub vähem osakesi kontrollimatult keskkonda.

Kasutage sobilikku tolmuärastussüsteemi.

Vähendage tolmuga kokkupuudet järgnevatel viisidel:

et EESTI KEEL

- ärge suunake väljuvaid osakesi ning masina väljutusõhku enese või läheduses asuvate inimeste või ladestunud tolmu suunas,
- kasutage tolmuimemissüsteemi ja/või õhupuhastit,
- õhutage töökohta hästi ja hoidke tolmuimejaga puhtana. Pühkimine või puhumine keerutab tolmu üles.
- Puhastage kaitseriietust tolmuimeamise või pesemise teel. Ärge kasutage puhastamiseks puhurit, klappimist ega harjamist.

5. Ülevaade

Vaata lk 2.

- 1 Pingutushoob saetera kinnitamiseks
 - 2 Saetera tugirull
 - 3 Saetera (ühe nukiga võlliga (T-võlliga))*
 - 4 Alusplaadi reguleerimise kruvi
 - 5 Alusplaat
 - 6 Pendelliikumise seadehoob
 - 7 Laastukaitseplaat *
 - 8 Saetera pingutusseadis
 - 9 Kaitsekaar saetera kogemata puudutamise eest kaitsmiseks
 - 10 Kaitsekate
 - 11 Seaderatas pöörlemissageduse reguleerimiseks
 - 12 Surulüliti
 - 13 Püsiva töörežiimi seadenupp
 - 14 Käepide
 - 15 Väljatõmbeotsak
 - 16 Võtmehoidik
 - 17 Kuuskantvõti
 - 18 Pesa reguleeritud löikenurga näidikuga
- * oleneb varustusest / ei kuulu tarnekomplekti

6. Kasutuselevõtmine

 Veenduge enne kasutuselevõtmist, kas tüübisildil näidatud võrgupinge ja -sagedus vastavad teie vooluvõrgu andmetele.

 Ühendage alati ette FI-kaitseüliti (RCD) rakendusvooluga max 30 mA.

 Ärge laske masinal töötada ilma saeterata.

 Eemaldage enne mis tahes seadistus-, ümberseadmistamis-, hooldus- või puhastustöö tegemist pistik pistikupesast.

6.1 Laastukaitseplaadi paigaldamine

 Vigastusoht terava tikksaetera tõttu. Laastukaitseplaadi (7) paigaldamiseks tuleb saetera eemaldada.

Pöörake masin ümber nii, et alusplaat on pealpool. Lükake laastukaitseplaati eestpoolt sisse, järgides kaht alljärgnevat punkti:

- Plaadi sile pool peab olema pealpool.
- Pilu on pööratud allapoole (võrgukaabli suunas).

Kui töötate paigaldatud kaitseplaadiga, siis sisestage kaitseplaat laastukaitseplaadi sisse.

6.2 Saetera kasutamine

 Vigastusoht terava tikksaetera tõttu. Tikksaetera võib olla pärast saagimist kuum. Kandke kaitsekindaid.

Kasutage saetava materjaliga kokkusobivat saetera.

- Vajaduse korral lükake kaitsekate (10) üles.
- Pöörake pingutushoob (1) lõpuni ettepoole ja hoidke seda selles asendis.
- Sisestage saetera (3) kuni piirikuni. Seejuures tuleb hoolitseda selle eest, et saehambad oleksid pööratud ettepoole ja paikneksid õigesti saetera tugirulli soones (2).
- Vabastage pingutushoob (1). (Hoob pöördub automaatselt lähteasendisse tagasi. Saetera on nüüd pingutatud).

6.3 Tolmuväljatõmbega saagimine

- Ühendage tolmuotsak (15) sobiva väljatõmbeseadmega.
- Tolmueemalduse optimaalse jõudluse tagamiseks lükake kaitsekate (10) alla.

6.4 Ilma tolmuväljatõmbega saagimine

- Töötage ülespoole lükatud kaitsekatega (10).

6.5 Kaldlõiked

Lükake kaitsekate (10) üles.

Eemaldage laastukaitseplaat ja väljatõmbevoolik (7). Neid komponente ei saa kaldlõigete tegemisel kasutada.

- Keerake kruvi (4) lahti.
- Pöörake alusplaat (5) ümber.
- Parajasti reguleeritud nurka saab vaadata alusplaadi sokliit (18). Teistsuguse nurga saab seada nurgamõõdiku abil.
- Keerake kruvi (4) uuesti kinni.

6.6 Seinä lähedal saagimine

Eemaldage kaitsekate (10), laastukaitseplaat (7) ning ring- ja paralleeljuhid. Neid komponente ei saa seinä lähedal saagimisel kasutada.

- Keerake kruvi (4) lahti nii palju, et alusplaadi (5) saab veidi üles tõsta.
- Tõstke alusplaat (5) veidi üles ja lükake tahapoole kuni piirikuni.
- Keerake kruvi (4) uuesti kinni.

7. Kasutamine

7.1 Pendelliikumise reguleerimine

Reguleerige seadehoova (6) abil soovitud pendelliikumine.

Asend „0“ = pendelliikumine on välja lülitatud

...

Asend „III“ = maksimaalne pendelliikumine
Soovitavaid seadeväärtusi vt leheküljel 3.

Optimaalse seadistuse saavutate kõige paremini praktilise katsetamise teel.

7.2 Maksimaalse käigukiiruse reguleerimine

Reguleerige maksimaalne käigukiirus seaderatta (11) abil. Reguleerida saab ka liikumise ajal.

Soovitavaid seadeväärtusi vt leheküljel 3.

Optimaalse seadistuse saavutate kõige paremini praktilise katsetamise teel.

7.3 Sisse-/väljalülitamine, pidevrežiimis sisselülitus

Sisse:vajutage surulüliti (12).

Välja:vabastage surulüliti (12).

Pidevrežiimis sisselülitus:pidevrežiimis sisselülitamiseks saab allavajutatud surulüliti (12) fikseerimisnupu abil (13) lukustada.

Väljalülitamiseks vajutage surulüliti (12) uuesti.

 Püsikäituse korral töötab masin edasi, kui see käest lahti rebitakse. Hoidke sellepärast masinat alati mõlema käega selleks ettenähtud käepidemetest kinni, olge turvalises asendis ja töötaga tähelepanelikult.

8. Puhastamine, hooldus

Puhastage masinat regulaarselt. Seejuures puhastage mootori ventilatsioonipilu tolmuimejaga.

Puhastage saetera pingutusseadist regulaarselt ja põhjalikult suruõhuga.

Vajaduse korral puhastage saetera tugirulli (2) taga paiknevaid avasid.

Aeg-ajalt tilgutage saetera tugirullile (2) tilk õli.

9. Nõuanded

Sissetorkamine

Õhukeste ja pehmete toorikute puhul saab tikksaetera toorikusse sisse torgata ilma eelnevalt auku puurimata. Kasutage ainult lühikesi saeterasid. Ainult nurgaseade 0° korral.

Vt joonist leheküljel 2. Seadke reguleerimishoob (6) asendisse „0“ (pendelliikumine on välja lülitatud). Asetage tikksaag koos alusplaadi (5) esiservaga toorikule. Hoidke liikuvat tikksaagi tugevasti kinni ja juhtige seda aeglaselt allapoole. Kui saetera on toorikusse sisenenud, võib pendelliikumise juurde lülitada.

Paksude toorikute puhul tuleb saetera sisestamiseks esmalt puurida auk.

10. Tarvikud

Kasutage ainult Metabo originaaltarvikuid.

Kasutage ainult tarvikuid, mis täidavad selles kasutusjuhendis ära toodud nõuetele ja spetsifikatsioonidele.

Kinnitage tarvikud turvaliselt. Kui masinat käitatakse rakise sees: kinnitage masin turvaliselt. Kontrolli kaotus võib põhjustada vigastusi.

Vaata lk 4.

A Ring- ja paralleeljuhik

B Kaitseplaat (väldib tooriku tundlikke pindade kriimustamist).

10.1 Ring- ja paralleeljuhiku paigaldamine

Ringide (Ø 100-360 mm) saagimiseks ja servaga paralleelseteks lõigeteks (max 210 mm).

Ringjuhiku paigaldamine (vt joon. I)

- Lükake ring- ja paralleeljuhiku varras alusplaadi sisse (tsentreerimisteravik (c) on pööratud allapoole).

- Reguleerige välja soovitud raadius (d).

- Keerake kruvi (b) kinni.

Paralleeljuhiku paigaldamine (vt joon. II)

- Lükake ring- ja paralleeljuhiku varras küljelt alusplaadi sisse

(tsentreerimisteravik (c) on pööratud ülespoole).

- Mõõtme (e) reguleerimine

- Keerake kruvi (b) kinni.

Saetera paigast ära nihkumise minimeerimiseks on soovitatav kasutada eriti paksusid saeterasid:

6.23694, 6.23679, 6.23685

Tarvikute täisprogrammi leiata aadressil www.metabo.com või kataloogist.

11. Remont

 Elektritööriistu tohivad teostada vaid kvalifitseeritud elektrikud!

Defektse toitekaabli võib asendada ainult Metabo spetsiaalse originaalkaabliga, mis on saadaval Metabo teeninduse kaudu.

Remonti vajavate Metabo elektritööriistadega pöörduge palun oma Metabo esindusse. Aadressid leiata lehelt www.metabo.com.

Varuosade nimekirja saate alla laadida lehelt www.metabo.com.

12. Keskkonkakaitse

Järgige riiklikke eeskirju vanade masinate, pakendite ja tarvikute keskkonnasäästlikuks kasutusest kõrvaldamiseks ja ümbertöötlmiseks.

Pakkematerjalid tuleb nende tähistuse alusel kohalike direktiivide järgi jäätmekäitlusse anda. Lisateavet leiata veebisaidil www.metabo.com jaotisest „Hooldus“.

 Ainult EÜ-riikide puhul: ärge visake elektritööriistu ära koos olmeprügiga! Vastavalt Euroopa direktiivile 2012/19/EÜ elektri- ja elektroonikaseadmete jäätmete kohta ning siseriiklikesse õigusaktidesse ülevõtmise kohta tuleb kasutatud elektritööriistad koguda eraldi kokku ja võtta ringlusse keskkonnasõbralikul viisil.

13. Tehnilised andmed

Selgitusi andmete kohta leiata leheküljel 3.

Säilitame õiguse teostada muudatusi tehnilise progressi hüvanguks.

M = pöördemoment

et EESTI KEEL

T_1	= puitmaterjali maksimaalne paksus
T_2	= mitteraudmetalli maksimaalne paksus
T_3	= teraspleki maksimaalne paksus
n_0	= käigukiirus tühikäigul
P_1	= nimisisendvõimsus
P_2	= väljundvõimsus
m	= kaal ilma toitejuhtmeta

Mõõtmistulemused tuletatud vastavalt standardile EN 62841.

Masin kaitseklassiga II

~ Vahelduvvool

Ära toodud tehnilised andmed alluvad tolerantsidele (vastavalt kehtivatele standarditele).

 **Emissiooniväärtused**
Need väärtused võimaldavad elektritööriista emissioonide hindamist ja erinevate elektritööriistade võrdlemist. Olenevalt kasutustingimustest, elektritööriista(de) seisukorrrast võib tegelik koormus olla suurem või väiksem. Arvestage hindamisel tööpause ja väikese koormusega faase. Määrake vastavalt kohaldatud hinnanguliste väärtuste põhjal kindlaks kasutaja kaitsemeetmed, nt organisatoorsed meetmed.

Vibratsioonide koguväärtus (kolme suuna vektorsumma) kindlaks määratud vastavalt direktiivile EN 62841:

$a_{h,CM}$ = vibratsiooniheitme väärtus (metallpleki saagimine)

$a_{h,CW}$ = vibratsiooniheitme väärtus (puidu saagimine)

$K_{h,...}$ = määramatus (vibratsioon)

Tüüpilised A-filtriga korrigeeritud helitasemed:

L_{pA} = helirõhutase

L_{WA} = helivõimsuse tase

K_{pA}, K_{WA} = määramatus

 **Kandke kuulmiskaitsevahendit!**

Originali instrukcija

1. Atitiktis deklaracija

Prisiimdami visą atsakomybę pareiškiamo, kad šie siaurapjūkliai, identifikuojami pagal tipą ir serijos numerį *1), atitinka visus taikomus direktyvų *2) ir standartų *3) reikalavimus. Techniniai *4) dokumentai – žr. 3 puslapį.

2. Naudojimo paskirtis

Prietaisas tinkamas spalvotiems metalams ir lakštiniam plienui, medienai ir į medieną panašioms medžiagoms, plastikui ir panašioms medžiagoms pjaustyti. Bet koks kitas naudojimas yra draudžiamas.

Už žalą, atsiradusią netinkamai naudojant įrankį, atsako tik naudotojas.

Būtina vadovautis bendrosiomis nelaimingų atsitikimų prevencijos taisyklėmis ir pateiktais saugos nurodymais.

3. Bendrieji saugos nurodymai



Dėl savo pačių saugos ir saugodami savo elektrinį įrankį atkreipkite dėmesį į visas teksto vietas, pažymėtas šiuo simboliu!



ISPĖJIMAS – Kad sumažėtų pavojus susižaloti, perskaitykite naudojimo instrukciją.



ISPĖJIMAS - perskaitykite visus su šiuo įrankiu pateiktus saugos nurodymus, instrukcijas, iliustracijas ir specifikacijas. *Jeį nepaisysite toliau pateiktų instrukcijų, galite patirti elektros smūgį, sukelti gaisrą ir / arba sunkiai susižaloti arba sužaloti kitus asmenis.*

Saugos nurodymų ir informacijos neišmeskite, nes jos gali prireikti ateityje.

Savo elektrinį įrankį perleiskite tik kartu su šiuo dokumentu.

4. Specialieji saugos nurodymai

Jeį darbo metu kyla pavojus pažeisti paslėptus laidus ar įrankio laidą, įrankį laikykite už izoliuotos rankenos. Prisiilietus prie laido, kuriame yra įtampa, įtampa gali persiduoti metalinėms įrankio dalims ir sukelti elektros smūgį.

Išitikinkite, kad darbo vietoje nėra trukdančių maitinimo kabelių, dujų ar vandens vamzdžių (pvz., naudodami metalo ieškiklį).

Apdirbimo metu, ruošinys turi būti tvirtai atremtas ir įtvirtintas, pvz., spaustuvais, kad nepasislinktų.

Nemėginkite pjauti labai mažų ruošinių.

Atraminė pokštė turi patikimai remtis į ruošinį.

Nustoję dirbti, išjunkite pjūklą ir laikykite jį medžiagoje tol, kol pjūklelis sustos. Niekada nemėginkite nuimti pjūklo nuo ruošinio, kol pjūklelis juda, nes gali įvykti atatranka.

Neįjunkite prietaiso, kai pjūklelis liečiasi su ruošiniu. Prieš pradėdant pjauti, pjūklelis turėtų pasiekti visą eigos dažnį.

Jeį norite iš naujo paleisti ruošinyje esantį pjūklą, nustatykite pjūklelį į pjovimo tarpelio centrą ir patikrinkite, ar pjūklelio dantys nėra įstrigę ruošinyje. Jeį pjūklelis užstringęs, iš naujo paleidus pjūklą, gali kilti atatranka.

Nedėkite rankų į pjovimo zoną ir ant pjūklelio. Nekiškite rankų po ruošiniu.

Skiedras ir panašias medžiagas šalinkite tik tada, kai prietaisas yra išjungtas.

Prieš įrankį kaip nors reguliuodami, prieš uždėdami naujus priedus ar atlikdami technines priežiūros darbus, ištraukite kištuką iš elektros lizdo.

Sužeidimo rizika dėl aštraus pjūklelio. Siaurapjūklis pjūklelis po pjovimo gali būti karštas. Mūvėkite apsaugines pirštines.

Dulkių poveikio mažinimas:



ISPĖJIMAS – Kai kuriose šveičiant švitrinui popieriumi, pjaunant, šlifuojant, gręžiant ir atliekant kitus darbus susidaranciose dulkėse yra cheminių medžiagų, kurios, kaip manoma, sukelia vėžį, apsigimimus ar kitaip kenkia vaisingumui. Tokios cheminės medžiagos yra, pvz.,

- dažuose su švinu esantis švinas,
- mūro gaminių, cemento ir kitų mūro medžiagų mineralinės dulkės bei
- arsenas ir chromas iš chemiškai apdorotos medienos.

Kiek pavojingas šis poveikis, priklauso nuo to, kaip dažnai atliekate tokio pobūdžio darbus. Siekdami sumažinti šių cheminių medžiagų poveikį dirbkite gerai vėdinamoje vietoje, naudokite leidžiamas naudoti apsaugines priemones, pvz., kaukes nuo dulkių, specialiai sukurtas sulaikyti mikroskopinio dydžio daleles.

Tai taikytina ir kitų medžiagų dulkėms, pvz., kai kurių medienos rūšių (tokių kaip ažuolo ar buko), metalų ar asbesto dulkėms. Kiti žinomi susirgimai yra, pvz., alerginės reakcijos, kvėpavimo takų ligos. Pasirūpinkite, kad dulkės nepatektų į organizmą.

Laikykitės apdirbamoms medžiagoms, darbuotojams, konkretiems darbamams ir darbo vietai taikomų direktyvų bei šalyje galiojančių taisyklių (pvz., darbo saugos ir šalinimo reikalavimų).

Susidariusias daleles surinkite jų susidarymo vietoje ir neleiskite kauptis ant aplinkui esančių paviršių.

Specialius darbus atlikite naudodami tinkamus priedus. Taip į aplinką pateks mažiau dalelių.

Naudokite tinkamus dulkių siurbimo įrenginius.

Sumažinkite dulkių poveikį taikydami toliau aprašytas priemones.

- Sklindančių dalelių srauto ir įrankio išleidžiamo oro nenukreipkite į save, greta esančius asmenis ar dulkių sankaupas.
- Naudokite siurbimo įrenginį ir (arba) oro valytuvus.

It LIETUVIŠKAI

- Pasirūpinkite tinkamu darbo vietos vėdinimu ir švara. Tam naudokite dulkių siurblių. Šluojamos arba pučiamos dulкės pakyla į orą.
- Nusiurbkite arba išskalbkite apsauginius drabužius. Nepūskite, nedaužykite ir nevalykite šepetiu.

5. Apžvalga

Žr. 2 puslapį.

- 1 Tvirtinimo svirtis pjūklo geležtei pritvirtinti
- 2 Pjūklo geležtės atraminis velenėlis
- 3 Pjūklo geležtė (su kumšteline rankena (T formos rankena)) *
- 4 Varžtas atraminei plokštei reguliuoti
- 5 Atraminė plokštė
- 6 Švytuoklės judėjimo nustatymo svirtis
- 7 Apsaugos nuo atplaišų plokštelė *
- 8 Pjūklelio fiksavimo įtaisas
- 9 Apsauginis lankelis, apsaugantis nuo atsitiktinio pjūklelio prielietimo
- 10 Apsauginis dangtelis
- 11 Eigos dažnio regulatorius
- 12 Jungiklis
- 13 Užrakinimo mygtukas nuolatinio veikimo režimui
- 14 Rankena
- 15 Ištraukimo antgalis
- 16 Raktų saugykla
- 17 Šešiabriaunis raktas
- 18 Pagrindas su nurodytu nustatytu pjovimo kampu

* priklauso nuo įrangos / komplekte nėra

6. Naudojimo pradžia

 Prieš pradėdami naudoti palyginkite, ar informacinėje plokštelėje nurodyta tinklo įtampa ir tinklo dažnis sutampa su jūsų elektros tinklo duomenimis.

 Visada papildomai įrenkite pažaidos srove valdomą jungtuvą (RCD), suveikiantį esant ne didesnei kaip 30 mA srovei.

 Neleiskite prietaisui veikti be pjūklelio.

 Prieš įrankį kaip nors reguliuodami, prieš uždedami naujus priedus, atlikdami techninės priežiūros darbus ar valydami jį, ištraukite kištuką iš elektros lizdo.

6.1 Uždėkite apsaugos nuo atplaišų plokštelę

 Sužeidimo rizika dėl aštraus pjūklelio. Dedant apsaugos nuo atplaišų plokštelę, reikia nuimti pjūklelį (7).

Apverskite prietaisą, atraminė plokštė turi būti nukreipta į viršų. Apsaugos nuo atplaišų plokštelė įstumama iš priekio. Tai atliekant reikia stebėti, kad:

- Lygi plokštelės pusė būtų nukreipta į viršų.
- Išpjova būtų nukreipta į galą (maitinimo laido kryptimi).

Jei dirbate su pritvirtinta apsaugine plokšte, tuomet apsaugos nuo atplaišų plokštelę, įkiškite į apsauginę plokštelę.

6.2 Įdėkite pjūklelį

 Sužeidimo rizika dėl aštraus pjūklelio. Siaurapjūklelio pjūklelis po pjovimo gali būti karštas. Mūvėkite apsaugines pirštines.

Naudokite pjūklelį, tinkantį pjaunamai medžiagai.

- Jei reikia, apsauginį dangtelį (10) pastumkite aukštyn.
- Tvirtinimo svirtį (1) pasukite į priekį, kol ji sustos ir laikykite.
- Įkiškite pjūklelį (3) iki atramos. Įsitinkinkite, kad pjūklo dantys yra nukreipti į priekį ir kad jis teisingai įdėtas pjūklelio atraminio velenėlio (2) griovelyje.
- Atleiskite tvirtinimo svirtį (1). (Ji automatiškai grįžta į pradinę padėtį. Pjūklelis dabar tvirtai pritvirtintas).

6.3 Pjovimas su dulkių ištraukimu

- Prie ištraukimo antgalio (15) prijunkite tinkamą siurbimo įtaisą.
- Norėdami pasiekti optimaliausią dulkių nusiurbimo našumą, apsauginį dangtelį (10) nuleiskite žemyn.

6.4 Pjovimas be dulkių ištraukimo

- Dirbkite su aukštyn pastumtu apsauginiu dangteliu (10).

6.5 Įstriži pjūviai

Apsauginį dangtelį (10) pastumkite aukštyn.

Nuimkite apsaugos nuo atplaišų plokštelę (7) ir ištraukimo žarną. Šios dalys negali būti naudojamos atliekant įstrižus pjūvius.

- Atsukite varžtą (4).
- Apsukite (5) atraminę plokštelę.
- Nustatytą kampą galima pamatyti ant atraminės plokštelės pagrindo (18). Kitus kampus nustatykite naudodamiesi matlankiu.
- Vėl priveržkite varžtą (4).

6.6 Pjovimas arti sienelės

Nuimkite apsauginį dangtelį (10), apsaugos nuo atplaišų plokštelę (7) ir kreipiklius pjovimui apskritimu bei lygiagrečiai. Šios dalys negali būti naudojamos pjaunant arti sienelės.

- Atsukite varžtą (4) tiek, kad atraminę plokštelę (5) būtų galima šiek tiek pakelti.
- Trupučių pakelkite atraminę plokštelę (5) ir pastumkite ją atgal iki atramos.
- Vėl priveržkite varžtą (4).

7. Naudojimas

7.1 Nustatykite švytuoklės judesį

Reguliuavimo svirtyje (6) nustatykite norimą švytuoklės judesį.

Padėtis „0“ = švytuoklės judesys yra išjungtas

...

Padėtis „III“ = didžiausias švytuoklės judesys

Rekomenduojamos nustatymo vertės pateikiamos 3 puslapyje.

Geriausias būdas pasirinkti optimalią nustatymo vertę yra ją pasirinkti atliekant praktinį bandymą.

7.2 Nustatykite maksimalų eigos dažnį

Regulatoriumi nustatykite (11) maksimalų eigos dažnį. Tai įmanoma padaryti ir kai pjūklas veikia.

Rekomenduojamos nustatymo vertės pateikiamos 3 puslapyje.

Geriausias būdas pasirinkti optimalią nustatymo vertę yra ją pasirinkti atliekant praktinį bandymą.

7.3 Įjungimas / išjungimas, nuolatinio veikimo režimas

Įjungti: paspausti jungiklį (12).

Išjungti: atleisti jungiklį (12).

Nuolatinio veikimo režimas: norint įjungti nuolatinio veikimo režimą, nuspausta jungiklį (12) galima užrakinti užrakrinimo mygtuku (13). Norėdami išjungti, dar kartą paspauskite jungiklį (12).

 Įjungus nuolatinio veikimo režimą, išsprūdęs iš rankų įrankis ir toliau veikia. Todėl įrankį visada tvirtai laikykite abiem rankomis suėmę už tam skirtos rankenos, tvirtai stovėkite ir dirbkite sutelkę dėmesį.

8. Valymas, techninė priežiūra

Reguliariai valykite prietaisą. Dulkių siurbliu išsiurbkite variklio ventiliacijos angas.

Pjūklelio tvirtinimo įtaisą reguliariai ir kruopščiai nupūskite suspaustu oru.

Jei reikia, išvalykite angas už pjūklelio atraminio velenėlio (2).

Kartkartėmis užlašinkite lašą alyvos ant pjūklelio atraminio velenėlio (2).

9. Patarimai

Pradūrimas

Pjaunant plonas, minkštas medžiagas, siaurapjūklio pjūklelį galima panaudoti ruošiniui pradurti, prieš tai neišgręžus skylės. Naudokite tik trumpus pjūklelius. Tik tada, kai kampas nustatytas į 0° padėtį.

Žr. paveikslėlį 2 puslapyje. Nustatymo svirtį (6) nustatykite į padėtį „0“ (švytuoklės judesys yra išjungtas). Siaurapjūklį su priekine atraminės plokštės (5) briauna uždėkite ant ruošinio. Tvirtai laikykite veikiančią siaurapjūklį ir lėtai leiskite žemyn. Kai pjūklelis įpjaua ruošinį, galima įjungti švytuoklės judesį

Pjaunant storus ruošinius, pirmiausia reikia išgręžti skylę, į kurią galima įkišti pjūklelį.

10. Priedai

Naudokite tik originalius „Metabo“ priedus.

Naudokite tik tokius priedus, kurie atitinka šioje naudojimo instrukcijoje pateiktus reikalavimus ir specifikacijas.

Gerai pritvirtinkite priedus. Jei naudojate į laikiklį įdėtą įrankį, gerai pritvirtinkite įrankį. Įrankiui tapus nevaldomu galima susižaloti.

Žr. 4 puslapį.

- A Kreipikliai pjovimui apskritimu bei lygiagrečiai
- B Apsauginė plokštė (neleidžia subraižyti jautrių ruošinių paviršių)

10.1 Pritvirtinkite kreipiklius pjovimui apskritimu bei lygiagrečiai

Apskritimų pjovimui (Ø 100 - 360 mm) ir pjovimui lygiagrečiai kraštui (maks. 210 mm).

Pritvirtinkite kreipiklį pjovimui apskritimu (žr. I pav.)

- Pjovimo apskritimu bei lygiagrečiai kreipiklio strypą įstumkite į atraminę plokštę iš šono (centravimo antgalis (c) nukreiptas žemyn).
- Nustatykite norimą spindulį (d).
- Priveržkite varžtą (b).

Uždėkite pjovimo lygiagrečiai kreipiklį (žr. II pav.)

- Pjovimo apskritimu bei lygiagrečiai kreipiklio strypą įstumkite į atraminę plokštę iš šono (centravimo antgalis (c) nukreiptas aukštyn).
- Nustatykite matmenį (e)
- Priveržkite varžtą (b).

Norėdami sumažinti pjūklelio išsikreipimą, rekomenduojame naudoti ypač storus pjūklelius: **6.23694**, **6.23679**, **6.23685**

Visą priedų sąrašą rasite adresu www.metabo.com arba kataloge.

11. Remontas

 Elektrinius įrankius gali taisyti tik kvalifikuotas elektrikas!

Apgadintą tinklo jungiamąjį laidą galima pakeisti tik specialiu, originaliu „Metabo“ tinklo jungiamuoju laidu, kurį galima įsigyti „Metabo“ klientų aptarnavimo tarnyboje.

Jei „Metabo“ elektrinį įrankį reikia pataisyti, susisiekite su „Metabo“ klientų aptarnavimo centru. Adresus rasite internetiniame puslapyje www.metabo.com.

Atsarginių dalių sąrašus galite atsisiųsti iš www.metabo.com.

12. Aplinkos apsauga

Vadovaukitės šalyje galiojančiomis aplinkai žalos nedarančio šalinimo ir nebenaudojamų įrankių, pakuočių bei priedų perdirbimo taisyklėmis.

Pakavimo medžiagos turi būti utilizuojamos remiantis jų ženklinimu, laikantis savivaldybės direktyvų. Daugiau informacijos rasite www.metabo.com, skiltyje „Paslauga“.

 Tik ES šalims: neišmeskite elektrinių įrankių su būtinėmis atliekomis! Pagal Europos

direktyvą 2012/19/ES dėl elektros ir elektroninės įrangos atliekų ir šios direktyvos įgyvendinimą nacionalinėje teisėje panaudoti elektriniai įrankiai turi būti surenkami atskirai ir atiduodami perdirbti nedarant žalos aplinkai.

13. Techninės specifikacijos

Specifikacijų paaiškinimai pateikti 3 puslapyje. Tobulėjant technologijoms, prietaiso dalys ar specifikacijos gali keistis.

M	= sukimo momentas
T ₁	= didžiausias medienos storis
T ₂	= didžiausias spalvotųjų metalų storis
T ₃	= didžiausias lakštinio plieno storis
n ₀	= eigos dažnis tuščiaja eiga
P ₁	= vardinė naudojamoji galia
P ₂	= atiduodamoji galia
m	= svoris be maitinimo laido

Išmatuotosios vertės nustatytos pagal EN 62841 standartą.

Įrankio apsaugos klasė – II

~ kintamoji srovė

Nurodytos techninės specifikacijos gali keistis (pagal galiojančius standartus).

Emisijos vertės

Šios vertės leidžia įvertinti elektrinio įrankio emisijas ir palyginti įvairius elektrinius įrankius. Faktinis poveikis gali būti didesnis arba mažesnis: tai priklauso nuo naudojimo sąlygų, elektrinio įrankio arba papildomų darbo įrankių būklės. Vertindami vertes taip pat atsižvelkite į darbo pertraukas ir laikotarpius, kai įrankio apkrova mažesnė. Remdamiesi apskaičiuotu įvertinimu, nustatykite reikiamas naudotojo apsaugos priemones, pvz., organizacines priemones.

Vibracijų bendroji vertė (trijų krypčių vektorių suma) nustatyta pagal EN 62841:

a_{h,CM} = vibracijos emisijos vertė (pjaunant metalo lakštą)

a_{h,CW} = vibracijos emisijos vertė (pjaunant medieną)

K_{h,...} = neapibrėžtis (vibracija)

Įprasti efektinio jūtamumo triukšmo lygiai:

L_{pA} = garso slėgio lygis

L_{WA} = garso galios lygis

K_{pA}, K_{WA} = neapibrėžtis

 **Dėvėkite klausos apsaugos priemonę!**

Instrukcijas oriģinālvalodā

1. Atbilstības deklarācija

Līdz ar šo mēs, uzņemoties pilnu atbildību, paziņojam, ka šie figūrzāgi, kas ir identificēti pēc tipa un sērijas numura *1), atbilst visām direktīvu *2) un standartu *3) attiecīgajām prasībām. Tehniskos dokumentus *4) skatiet 3. lappusē.

2. Paredzētais pielietojums

Ierīce ir piemērota krāsaino metālu, lokšņu tērauda, kokmateriāla, plastmasas un līdzīgu materiālu zāģēšanai. Jebkāds cits izmantošanas veids, kas atšķiras no norādītā, ir aizliegts.

Lietotājs uzņemas pilnu atbildību par bojājumiem, kas radušies elektroinstrumenta nepareizas ekspluatācijas rezultātā.

Ir jāievēro vispārpieņemtie negadījumu novēršanas noteikumi un komplektā ar ierīci iekļautā drošības informācija.

3. Vispārējās drošības instrukcijas



Lai pasargātu sevi un elektroinstrumentu, pievērsiet uzmanību visām teksta daļām, kas apzīmētas ar šo simbolu!



BRĪDINĀJUMS! Izlasot ekspluatācijas instrukcijas, tiek samazināts traumu gūšanas risks.



BRĪDINĀJUMS! Izlasiet visus drošības brīdinājumus, instrukcijas, attēlus un specifiskācijas, kas iekļautas komplektā ar šo elektroinstrumentu. *Šeit sniegto instrukciju neievērošana var izraisīt aizdegšanos un būt par cēloni elektriskam triecienam vai nopietnam savainojumam.*

Saglabājiet visus drošības norādījumus un informāciju, lai to varētu izmantot turpmākai ātsaucei.

Šo elektrisko instrumentu nododiet tālāk tikai kopā ar šiem dokumentiem.

4. Īpašas drošības instrukcijas

Ja veicamo darbu laikā pastāv risks pāršķelt slēptus elektriskos vadus vai paša instrumenta elektrobarošanas vadu, turiet elektrisko instrumentu tikai aiz izolētajām satveršanas virsmām. Ja notiks saskare ar vadu, kas atrodas zem sprieguma, elektroinstrumenta neizolētās metāla daļas arī var nonākt zem sprieguma un lietotājs var saņemt elektriskās strāvas triecienu.

Pārliedzieties (piemēram, izmantojot metāla detektoru), ka vietā, kur tiks veikts darbs, izmantojot šo elektroinstrumentu, nav elektrisko vadu un gāzes vai ūdens cauruļu.

Apstrādes laikā apstrādājamajam materiālam ir jābūt droši atbalstītam un nostiprinātam, piemēram, ar spīlēm, lai tas neizkustētos.

Nezāģējiet ārkārtīgi mazus apstrādājamus materiālus.

Zāģēšanas laikā pārliedzieties, ka pamatne ir ciešā saskarē ar materiālu.

Ja zāģēšana jebkāda iemesla dēļ tiek pārtraukta, atlaidiet palaidējslēdzi un nekustīgi turiet zāģi apstrādājamajā materiālā, līdz pilnībā apstājas asmens. Nekādā gadījumā nemēģiniet izņemt zāģi no apstrādājamā materiāla, kamēr kustas asmens, jo tādējādi var tikt izraisīts atsiens.

Neslēdziet ierīci, kamēr zāģa asmens ir saskarē ar apstrādājamo materiālu. Pirms zāģēšanas veikšanas ļaujiet zāģa asmenim sasniegt pilnu darba ātrumu.

Atkārtoti palaižot zāģi apstrādājamajā materiālā, centrējiet zāģa asmeni griezumā tā, lai zāģa zobi nav iestrēguši materiālā. Ja zāģa asmens iekeras, tas var tikt atstsits no apstrādājamā materiāla.

Sargiet rokas no zāģēšanas zonas un zāģa asmens. Nesniedzieties zem apstrādājamā materiāla.

Atgriezums un tamlīdzīgus materiālus drīkst noīrīt tikai tad, kad ierīce ir izslēgta.

Pirms veikt jebkādas iestāšanās, piederumu nomaiņas vai tehniskās apkopes darbus, izvelciet spraudni no kontaktlīdžas.

Traumu gūšanas risks, kuru rada asais figūrzāģa asmens. Pēc darba pārtraukšanas zāģa asmens var joprojām būt uzkaršis. Izmantojiet aizsargcimdus.

Putekļu iedarbības samazināšana



BRĪDINĀJUMS! - Atsevišķi putekļi, kas veidojas, slīpējot ar smilšpapīru, zāģējot, slīpējot, urbjot un veicot citus darbus, satur ķīmiskas vielas, par kurām ir zināms, ka tās ir kancerogēnas, var izraisīt iedzimtas anomālijas vai kaitēt reproduktīvajai sistēmai. Daži šo ķīmisko vielu piemēri:

- svins no svīnu saturoša pārklājuma,
- minerālvielas saturoši putekļi no būvķieģeļiem, cementa un citiem būvniecības materiāliem un
- arsēns un hroms no ķīmiski apstrādāta kokmateriāla.

Risku līmenis atšķiras atkarībā no slodzes, proti, atkarībā no tā, cik bieži veicat attiecīgos darbus. Lai mazinātu slodzi, ko izraisa attiecīgās ķīmiskās vielas: vienmēr strādājiet labi ventilētās vietās un valkājiet apstiprinātus individuālās aizsardzības līdzekļus, piemēram, pretputekļu maskas, kas ir īpaši paredzētas mikroskopisku daļiņu filtrēšanai.

Tas attiecas uz putekļiem no citiem darba materiāliem, piemēram, atsevišķiem koksnes veidiem (piemēram, ozola vai dišķkābārza putekļi), metāliem, azbesta. Citas zināmas slimības ir, piemēram, alerģiskas reakcijas, elpceļu slimības. Nepieļaujiet putekļu iekļūšanu organismā.

IV LATVISKI

Ievērojiet atbilstošās direktīvas un valsts noteikumus attiecībā uz materiālu, personālu, pielietojšanas veidu un darba vietu (piemēram, arodveselības un darba drošības, utilizācijas noteikumus).

Nodrošiniet daļiņu savākšanu avota tuvumā, nepieļaujiet to nokļūšanu apkārtējā vidē.

Izmantojiet konkrētām darbām piemērotus piederumus. Šādā veidā tiek nodrošināts, ka vidē nekontrolēti nonāk mazāks daļiņu daudzums.

Izmantojiet piemērotu putekļu savākšanas ierīci.

Putekļu ietekmi palīdzēs samazināt šie pasākumi:

- nevērsiet izplūstošo daļiņu un izplūdes gaisa plūsmu pret sevi, klātesošajiem vai putekļu nosēdumiem;
- izmantojiet skaidu/putekļu savākšanas ierīci un/ vai gaisa attīrītājus;
- nodrošiniet labu darba vietas ventilāciju un uzturiet to tīru, izmantojot putekļu sūcēju. Slaucīšana vai pūšana liks putekļiem pacelties gaisā.
- Izsūciet aizsargapģērbu ar putekļu sūcēju vai izmazgājiet to. Neīriet apģērbu, nopūšot to ar gaisu, izdauzot vai izskūjot.

5. Pārskats

Skat. 2. lappusi.

- 1 Spīlēšanas svira zāga asmens nostiprināšanai
- 2 Zāga asmens atbalsta rullītis
- 3 Zāga asmens (ar fiksācijas kājiņu (T-veida kājiņu))*
- 4 Skrūve pamatnes iestatīšanai
- 5 Pamatne
- 6 Gājiena leņķa regulēšanas svira
- 7 Pretskaidu pamatnes ieliktnis*
- 8 Zāga asmens spīlēšanas stiprinājums
- 9 Aizsargkronšteins, kas novērš nejaušu saskari ar zāga asmeni
- 10 Aizsarguzvāznis*
- 11 Ātruma regulēšanas pagriežamais pārslēgš
- 12 Palaidējslēdzis
- 13 Fiksācijas poga nepārtrauktai darbībai
- 14 Rokturis
- 15 Putekļu nosūkšanas ierīces savienojuma elements
- 16 Stiprinājuma vieta sešstūrveida galatslēgai
- 17 Sešstūrveida galatslēga
- 18 Liekta atbalsta plātne, kas norāda iestatīto zāgēšanas leņķi

* atkarībā no aprīkojuma / nav iekļauts piegādes komplektācijā

6. Ievade ekspluatācijā

 Pirms pievienošanas elektrotīklam pārliecinieties, ka strāvas sprieguma un frekvences nominālās vērtības, kas norādītas uz uzlīmes, atbilst elektroenerģijas padevei.

 Vienmēr pieslēgt noplūdes strāvas (FI) aizsargslēdzi (RCD) ar aktivizēšanas strāvas robežvērtību maks. 30 mA.

 Nekādā gadījumā neieslēdziet ierīci, ja nav uzstādīts zāga asmens.

 Pirms ierīces regulēšanas, tehniskās apkopes, tīrīšanas vai piederumu nomaiņas atvienojiet to no strāvas tīkla.

6.1 Pretskaidu pamatnes ieliktna uzstādīšana

 Traumu gūšanas risks, kuru rada asais figūrzāga asmens. Atvienojiet zāga asmeni pirms pretskaidu pamatnes ieliktna (7) montāžas.

Apvērsiet ierīci, lai pamatne atrastos virzienā uz augšu. Ievietojiet pretskaidu pamatnes ieliktni no priekšpuses, vienlaikus pievēršot uzmanību, lai būtu nodrošināti šie 2 nosacījumi:

- pamatnes gludajai virsmai ir jābūt vērstai virzienā uz augšu;
- atverei ir jābūt vērstai uz aizmuguri (elektrobarošanas kabeļa virzienā).

Ja jūs veicat darbu ar uzmontētu aizsargplātni, iemontējiet pretskaidu pamatnes ieliktni aizsargplātnē.

6.2 Zāga asmens uzstādīšana

 Traumu gūšanas risks, kuru rada asais figūrzāga asmens. Pēc darba pārtraukšanas zāga asmens var joprojām būt uzkaršis. Izmantojiet aizsargcimdus.

Lietojiet zāga asmeni, kas ir piemērots zāgējamajam materiālam.

- Ja nepieciešams, virziet uz augšu aizsarguzvāzni (10).
- Pagrieziet iespīlēšanas sviru (1) uz augšu līdz atdurei no šādā pozīcijā.
- Ievietojiet zāga asmeni (3) līdz atdurei. Pārliecinieties, ka zāga zobi ir vērsti virzienā uz priekšu un asmens ir pareizi novietots gropē uz zāga asmens atbalsta rullīša (2).
- Atlaidiet iespīlēšanas sviru (1). Tā automātiski atgriežas sākotnējā pozīcijā. Zāga asmens ir stingri nofiksēts.

6.3 Zāgēšana, izmantojot putekļu nosūkšanas ierīci

- Pievienojiet piemērotu putekļu nosūkšanas ierīci putekļu nosūkšanas ierīces savienojuma elementam (15).
- Lai nodrošinātu optimālu putekļu nosūkšanas ierīces sniegumu, nobīdiet uz leju aizsarguzvāzni (10).

6.4 Zāgēšana, neizmantojot putekļu nosūkšanas ierīci

- Darba laikā aizsarguzvāznim (10) ir jābūt uzbidītam uz augšu.

6.5 Diagonāli zāgējumi

Virziet uz augšu aizsarguzvāzni (10).

Atvienojiet pretskaidu pamatnes ieliktni (7) un putekļu novadīšanas cauruli. Šīs detaļas nevar izmantot, veicot diagonālus zāgējumus.

- Atskrūvējiet vaļīgāk skrūvi (4).

- Pagrieziet pamatni (5).
- Iestāfīto zāģēšanas leņķi var nolasīt no liektās atbalsta plātnes (18), kas atrodas uz pamatnes. Iestatiet citu leņķi, izmantojot leņķa mērītāju.
- No jauna pievelciet skrūvi (4).

6.6 Zāģēšana tuvu sienai

Atvienojiet aizsarguzvāzni (10), pretskaidu pamatnes ieliktni (7), apļveida zāģēšanas vadotni un paralēlo vadotni. Šīs detaļas nevar izmantot, zāģējot tuvu sienai.

- Atskrūvējiet valīgāk skrūvi (4), līdz nedaudz ir iespējams pacelt pamatni (5).
- Nedaudz paceliet pamatni (5) un virziet uz aizmuguri līdz atdurei.
- No jauna pievelciet skrūvi (4).

7. Lietošana

7.1 Gājiena leņķa regulēšana

Iestatiet nepieciešamo gājiena leņķi, izmantojot regulēšanas sviru (6).

Pozīcija „0” = gājiena leņķis netiek piemērots

Pozīcija „III” = tiek piemērots maksimālais gājiena leņķis

Skat. 3. lpp., lai uzzinātu ieteicamās iestatījuma vērtības.

Pārbaudes veikšana ir labākais veids, kā noteikt piemērotāko iestatījumu.

7.2 Maksimālā ātruma iestatīšana

Iestatiet ierīcei maksimālo ātrumu, izmantojot pagriežamo pārslēgu (11). Iespējams iestatīt arī ierīces darbības laikā.

Skat. 3. lpp., lai uzzinātu ieteicamās iestatījuma vērtības.

Pārbaudes veikšana ir labākais veids, kā noteikt piemērotāko iestatījumu.

7.3 Ieslēgšana/izslēgšana, nepārtrauktas darbības aktivizēšana

Ieslēgšana: piespiediet palaidējslēdzi (12).

Izslēgšana: atlaidiet palaidējslēdzi (12).

Nepārtrauktas darbības režīms: palaidējslēdzis (12) var tikt nofiksēts ar fiksācijas pogu (13), lai aktivizētu nepārtrauktu darbību. Piespiediet palaidējslēdzi (12) atkārtoti, lai izslēgtu ierīci.

 Nepārtrauktas darbības režīmā ierīce turpinās darboties arī tad, ja izrausies no satvēriena. Tāpēc vienmēr turiet ierīci ar abām rokām, izmantojot pievienoto rokturi, stāviet droši un koncentrējieties veicamajam darbam.

8. Tīrīšana, apkope

Regulāri veiciet ierīces tīrīšanu. Tostarp ar putekļsūcēju iztīriet arī motora ventilācijas spraugas.

Regulāri tīriet zāģa asmens spīlēšanas stiprinājumu, to izpušot ar saspīestu gaisu.

Ja nepieciešams, iztīriet atveres, kas atrodas aiz zāģa asmens atbalsta rullīša (2).

Periodiski nedaudz ieeļļojiet zāģa asmens atbalsta rullīti (2).

9. Padomi un ieteikumi

Gremdzāģēšana

Ar zāģa asmeni var veikt gremdzāģēšanu plānā, mīkstā materiālā bez priekšurbšanas nepieciešamības. Izmantojiet tikai īsus zāģa asmeņus. Izmantojiet tikai pie 0° leņķa iestatījumā. Skat. attēlu 2. lpp. Iestatiet regulēšanas sviru (6) pozīcijā „0” (gājiena leņķis netiek piemērots). Izvietojiet figūrziģi ar priekšējo pamatnes (5) šķautni uz apstrādājamā materiāla. Stingri turiet iedarbināto figūrziģi un vadiet to lēnām uz leju. Kad zāģa asmens ir iezāģējies materiālā, var tikt piemērots gājiena leņķis.

Zāģa asmens iezāģēšanai biežākos materiālos vispirms ir jāveic priekšurbšana.

10. Piederumi

Izmantojiet tikai Metabo oriģinālos piederumus.

Lietojiet tikai piederumus, kuri atbilst šajās lietošanas instrukcijās norādītajām prasībām un specifikācijām.

Droši uzmontēt piederumus. Ja ierīce tiek darbināta turētājā: droši nostipriniet ierīci. Kontroles zaudēšana var izraisīt savainojumus.

Skat. 4. lappusi.

- A Riņķa/paralēlā vadotne
- B Aizsargplātne (novērš trauslu virsmu saskrāpēšanu)

10.1 Apļveida zāģēšanas un paralēlās vadotnes pievienošana

Lai veiktu apļveida zāģēšanu (Ø 100-360 mm) un šķautnēm paralēlu zāģēšanu (maks. 210 mm).

Apļveida zāģēšanas vadotnes pievienošana (skat. I attēlu)

- Sāniski iebīdīet apļveida zāģēšanas un paralēlās vadotnes stieni pamatnē (viduspunktam (c) ir jābūt vērštam uz leju).
- Iestatiet vēlamo rādiusu (d).
- Pievelciet skrūvi (b).

Paralēlās vadotnes pievienošana (skat. II attēlu)

- Sāniski iebīdīet apļveida zāģēšanas un paralēlās vadotnes stieni pamatnē (viduspunktam (c) ir jābūt vērštam uz augšu).
- Iestatiet vēlamo atkāpi no malas (e).
- Pievelciet skrūvi (b).

Lai samazinātu zāģa asmens nobīdīšanās risku, ieteicams izmantot īpaši biezus zāģa asmeņus: **6.23694, 6.23679, 6.23685**

Pilnīgu piederumu klāstu skatiet vietnē www.metabo.com vai katalogā.

11. Remonts



Elektroinstrumentu remontu drīkst veikt TIKAI kvalificēti elektriķi!

Bojātu elektrotīkla vadu atļauts aizstāt tikai ar oriģinālu Metabo elektrotīkla vadu, kas saņemams ar Metabo servisa starpniecību.

Ja Jūsu Metabo elektroinstrumentam nepieciešams remonts, lūdzu, sazinieties ar Metabo apkalpošanas centru. Adreses skatiet vietnē www.metabo.com.

Rezerves daļu sarakstus varat lejupielādēt vietnē www.metabo.com.

12. Vides aizsardzība

Likvidējot un pārstrādājot nolietotas iekārtas, piederumus un iepakojuma materiālus, ievērojiet visus valsts attiecīgos spēkā esošos likumus un noteikumus.

Iepakojuma materiāli jālikvidē atbilstoši to marķējumam saskaņā ar vietējām direktīvām. Sīkāku informāciju skatīt www.metabo.com pakalpojumu jomā.



Attiecas tikai uz ES valstīm: nekādā gadījumā neatbrīvojieties no elektriskajām ierīcēm kopā ar sadzīves atkritumiem.

Saskaņā ar Eiropas Direktīvu 2012/19/EK par nolietotu elektronisko un elektrisko aprīkojumu un tās īstenošanu dalībvalstu likumdošanas sistēmās nolietoti elektriskie instrumenti ir jāsavāc atsevišķi un jānodod videi nekaitīgai pārstrādei otrreizējo izejvielu iegūšanai.

13. Tehniskās specifikācijas

3. lappusē norādīto specifikāciju paskaidrojumi. Šī informācija var tikt mainīta tehnoloģiju attīstības rezultātā.

M	= griezes moments
T ₁	= maksimālais kokmateriāla biezums
T ₂	= maksimālais materiāla biezums krāsainajam metālam
T ₃	= maksimālais materiāla biezums lokšņu metālam
n ₀	= gājienu skaits tukšgaitā
P ₁	= nominālā patērējamā jauda
P ₂	= izejas jauda
m	= svars bez strāvas kabeļa

Mērītās vērtības noteiktas atbilstoši EN 62841.

Iekārtas aizsardzības klase — II

~ maiņstrāva

Norādītās tehniskās specifikācijas ir pakļautas pielaidēm (atbilstoši attiecināmajiem normatīviem).



Emisiju vērtības

Izmantojot šīs vērtības, ir iespējams novērtēt šī elektroinstrumenta emisiju daudzumu un salīdzināt šīs vērtības ar citu elektroinstrumentu radīto emisiju daudzumu. Faktiskās vērtības var būt lielākas vai mazākas atkarībā no attiecīgā pielietojuma veida un piederuma vai elektroinstrumenta stāvokļa. Prognozējot vērtības,

ir jāņem vērā arī darba pārtraukumi un neregulāras izmantošanas periodi. Vadoties pēc prognozētajām emisiju vērtībām, norādiēt lietotājam drošības profilakses pasākumus, piemēram, veicamās organizatoriskās darbības.

Vibrācijas kopējā vērtība (trīs virzienu vektoru summa), noteikta saskaņā ar EN 62841:

$a_{h,CM}$ = vibrāciju emisijas vērtība (lokšņu metāla zāģēšana)

$a_{h,CW}$ = vibrāciju emisijas vērtība (kokmateriāla zāģēšana)

$K_{h,...}$ = kļūdas koeficients (vibrācija)

A tipa efektīvie uztvertās skaņas līmeņi:

L_{pA} = skaņas spiediena līmenis

L_{WA} = skaņas jaudas līmenis

K_{pA}, K_{WA} = kļūdas koeficients



Izmantojiet dzirdes aizsardzības līdzekļus!

تعليمات التشغيل الأصلية

1. إقرار المطابقة

نحن نعلن بكامل مسؤوليتنا: مناشير المنحنيات هذه، المعرفة من خلال النوع والرقم التسلسلي (*1)، تفي بكل البنود السارية للمواصفات (*2) والمعايير (*3). الوثائق الفنية في (*4) - انظر صفحة 3.

2. الاستخدام المطابق للتعليمات

الماكينة مناسبة لنشر الفلزات اللا حديدية والواح الصلب والأخشاب والخامات الشبيهة بالخشب والمواد البلاستيكية وما شابه من الخامات. وغير مسموح بأي استخدام آخر.

المستخدم فقط هو المسؤول عن الأضرار الناجمة عن الاستخدام غير المطابق للتعليمات.

يجب مراعاة تعليمات الوقاية من الحوادث المعروفة وإرشادات السلامة الإضافية.

3. إرشادات السلامة العامة

عليك مراعاة النصوص المميزة بهذا الرمز وذلك من أجل حمايتك الشخصية وحماية معدتك الكهربائية!



تحذير - عليك قراءة كتيب تعليمات التشغيل للحد من مخاطر التعرض للإصابة.



تحذير - من فضلك قم بقراءة كل إرشادات السلامة، والتوجيهات، والصور التوضيحية، والبيانات التقنية، التي تم ضبط هذه العدة الكهربائية بها. قد يؤدي التقصير في الالتزام بالتعليمات الواردة إلى حدوث صدمة كهربائية، أو حريق، و/أو إصابات خطيرة. عليك الاحتفاظ بكافة إرشادات السلامة والتعليمات للمستقبل. لا تقم بإعطاء معدتك الكهربائية إلا مع هذه الوثائق.

4. إرشادات سلامة خاصة

ثبت الجهاز على أسطح تثبيت معزولة، إن كنت تقوم بأعمال معينة، يمكن في إطارها أن تقابل معدة الاستخدام توصيلات كهربائية مثنية أو حتى سلك التوصيل الأداة نفسها. قد يؤدي التلامس مع أحد الخطوط الموصلة للجهد إلى تعريض أجزاء الجهاز المعدنية للجهد ومن ثم إلى حدوث صدمة كهربائية.

تحقق من أن الموضوع المراد معالجته، لا توجد به أي توصيلات كهربائية أو وصلات مياه أو غاز (مثلاً عن طريق جهاز الكشف عن المعادن).

عند المعالجة يجب أن تستقر قطعة التصنيع بثبات ويتم تأمينها ضد الإزاحة، بالاستعانة بتجهيزات شد على سبيل المثال.

لا تحاول نشر قطع تصنيع صغيرة للغاية.

يجب أن يكون لوح القاعدة مستقرًا بأمان على قطعة التصنيع عند القيام بالنشر.

إذا ما قامت بقطع سير العمل، فأطفي المنشار وثبته في قطعة التصنيع وهو ساكن، إلى أن يتوقف نصل المنشار عن الحركة. لا تحاول مطلقاً إخراج المنشار من قطعة التصنيع، طالما أن نصل المنشار يتحرك، وإلا قد يرتد النصل من موضعه.

لا تشغل الماكينة، بينما نصل المنشار يلامس قطعة التصنيع. لا تقم بالقطع إلا بعد أن يصل نصل المنشار إلى سرعته الكاملة.

إن كنت سوف تعيد تشغيل المنشار المدخل في قطعة التصنيع، فضع نصل المنشار في مركز فجوة المنشار وتحقق من أن سنون المنشار ليست عالقة في قطعة التصنيع. إحصار نصل المنشار قد يسبب حركة ارتدادية به، عند إعادة بدء تشغيل المنشار.

لا تمد يدك إلى داخل نطاق النشر وعلى نصل المنشار. لا تمد يدك أسفل قطعة التصنيع.

لا تقم بإزالة النشارة وما شابه ذلك إلا عند توقف الجهاز.

اسحب القابض من المقيس قبل القيام بأي إعداد لضبط أو تعديل أو صيانة.

خطر الإصابة جراء نصل منشار المنحنيات الحاد. نصل منشار

المنحنيات يمكن أن يكون ملتصقاً عقب الانتهاء من النشر. احرص على ارتداء قفازات حماية.

تقليل التلوث بالغبار:

تحذير - يحتوي بعض الغبار الناتج عن السفررة أو النشر أو الجليخ أو التقب أو غيرها من الأعمال على مواد كيميائية معروف عنها أنها تسبب السرطان أو العيوب الخلقية أو غيرها من الأضرار التناسلية. بعض الأمثلة على هذه المواد الكيميائية:

- الرصاص من الطلاء المحتوي على الرصاص،
- الغبار المعدني من أحجار الجدران والأسمنت وغيرها من مواد البناء،
- الزرنيخ والكروم من الخشب المعالج كيميائياً.

تختلف الخطورة حسب التعرض، وذلك حسب عدد المرات التي تقوم فيها بتنفيذ هذا النوع من العمل. للحد من التعرض لهذه المواد الكيميائية: اعمل في منطقة جيدة التهوية وقم بإرتداء تجهيزات حماية معتمدة، مثل أقمعة الغبار المطورة خصيصاً لتنظيف الجسيمات الصغيرة المجهريّة.

هذا ينطبق أيضاً على غبار المواد الصناعية الأخرى مثل، بعض أنواع الخشب (مثل البلوط أو الزان) أو المعادن أو إسبستوس الحرير الصخري. أمراض أخرى معروفة مثل، نوبات الحساسية، أمراض الجهاز التنفسي. لا تسمح للغبار بالدخول إلى جسمك.

عليك مراعاة التوجيهات واللوائح الوطنية المعمول بها بخصوص المواد وطاقم التشغيل وحالة الاستخدام ومكان الاستخدام (مثل التنظيمات الخاصة بالصحة والسلامة المهنية والتخلص من الجهاز).

التقط الجسيمات الناتجة في مكان تكونها، وتجنب وجود ترسبات في النطاق المحيط.

استخدم ملحقات تكملية مناسبة للأعمال الخاصة. وهكذا تصل جسيمات قليلة لا يمكن منعها إلى المنطقة المحيطة.

استخدم وسيلة شفط غبار مناسبة.

قم بتقليل التلوث بالغبار وذلك على النحو التالي:

- لا تقم بتوجيه الجسيمات الخارجة وتيار الهواء المطرود بالجهاز على نفسك، أو على شخص قريب، أو على الغبار المتكوم،

- استخدم تجهيزات شفط و/أو جهاز تنقية الهواء،

- قم بتبوية مكان العمل جيداً والحفاظ عليه نظيفاً من خلال الشفط.

الكس أو النفض يثير الغبار.

- اشطف الغبار من على الملابس الواقية أو اغسلها. لا تنفخ، أو تضرب، أو تستخدم الفرشاة.

5. نظرة عامة

انظر صفحة 2.

1 ذراع شد لغرض تثبيت نصل المنشار

2 بكرة دعم نصل المنشار

3 نصل المنشار (بعمود الكاماة الواحدة (عمود حرف تي))*

4 برغي لتعديل ضبط لوح القاعدة

5 لوح القاعدة

6 ذراع ضبط للحركة البندولية

7 صفيحة الحماية من تمزق الأسطح*

8 تجهيزات شد نصل المنشار

9 قوس حماية لغرض توفير الحماية من ملامسة نصل المنشار دون قصد

10 غطاء حماية

11 طارة ضبط لضبط السرعة

12 مفتاح الضغاطي

13 زر تثبيت للتشغيل المستمر

14 مقبض

- 15 منفذ طرد
16 موضع حفظ المفتاح
17 مفتاح سداسي المقطع
18 قاعدة مدون عليها بيان زاوية القطع المضبوطة
* تبعا للتجهيز / ليس ضمن التجهيزات الموردة
- حرر البرغي (4)، بالشكل الذي يتيح إمكانية رفع لوح القاعدة (5) بعض الشيء.
- ارفع لوح القاعدة (5) بعض الشيء واستمر في تحريكه إلى الوراء حتى النهاية.
- أحكم ربط البرغي (4) مرة أخرى.

7. الاستخدام

7.1 ضبط الحركة البنولية

قم من ذراع الضبط (6) بضبط الحركة البنولية المرغوبة.

الموضع "0" = الحركة البنولية مطفأة

الموضع "III" = الحركة البنولية القصوى

لمعرفة قيم الضبط الموصى بها، انظر صفحة 3.

أفضل طريقة لمعرفة وضع الضبط الأمثل، هي التجربة العملية.

7.2 ضبط السرعة القصوى

اضبط السرعة القصوى من طارة الضبط (11). ويمكن أيضا القيام بذلك أثناء التشغيل.

لمعرفة قيم الضبط الموصى بها، انظر صفحة 3.

أفضل طريقة لمعرفة وضع الضبط الأمثل، هي التجربة العملية.

7.3 التشغيل/الإطفاء، التشغيل المستمر

التشغيل: اضغط على الزر الانضغاطي (12).

الإطفاء: حرر الزر الانضغاطي (12).

التشغيل المستمر: للتشغيل المستمر للماكينة يمكن تثبيت الزر الانضغاطي (12) المضغوط، عن طريق زر التثبيت (13). لغرض الإطفاء اضغط على الزر الانضغاطي (12) مرة أخرى.

عند التشغيل الدائم، يواصل الجهاز دورانه حتى لو تم سحبه من اليد. ولذلك احرص على تثبيت الماكينة دائما بكلا يديك عند القبض المخصص لذلك، مع إبقائها بشكل آمن وإجراء الأعمال بتركيز عليها.

8. التنظيف، الصيانة

نظف الماكينة بصفة دورية منتظمة. قم لهذا الغرض بشطف الغبار من فتحة التنبؤ بالمحرك باستخدام مكنسة كهربائية.

احرص بصفة دورية منتظمة على طرد الأتربة من تجهيزة شد نصل المنشار وتنظيفها جيدا بالهواء المضغوط.

قم عند اللزوم بتنظيف الفتحات الموجودة وراء بكرة دعم نصل المنشار (2).

قم من وقت لآخر بإضافة قطرات زيت على بكرة دعم نصل المنشار (2).

9. نصائح وحيل

التحذير

عند معالجة خامات رقيقة وطرية يمكن باستخدام نصل منشار المنحنيات عمل جزور في قطعة التصنيع، دون الحاجة إلى عمل ثقب مسبقا. استخدم أنصال المنشار القصيرة فقط. اعتمد وضع ضبط الزاوية 0° فقط.

انظر الشكل في صفحة 2. اضبط ذراع الضبط (6) على الوضع "0" (الحركة التنبؤية مطفأة). ركب منشار المنحنيات، بحيث تكون الحافة الأمامية للوح القاعدة (5) على قطعة التصنيع. ثبت منشار المنحنيات الدائر جيدا ووجهه ببطء إلى أسفل. إذا قام نصل المنشار بالقطع الحر، فيمكن تفعل الحركة البنولية.

مع الخامات الأكثر سمكا يجب أولا عمل ثقب، يمكن فيه تركيب نصل المنشار.

10. الملحقات التكميلية

لا تستخدم سوى ملحقات Metabo الأصلية.

لا تستخدم سوى الملحقات التكميلية التي تفي بالشروط وبيانات الخصائص الواردة في كتيب تعليمات التشغيل هذا.

6. التشغيل لأول مرة

قبل التشغيل لأول مرة، تأكد من تطابق جهد الشبكة وتردد الشبكة المذكورين على لوحة الصنع مع بيانات الشبكة الكهربائية لديك.

قم دائما بتعيين قاطع FI (RCD) بتيار فصل تقليدي يبلغ بحد أقصى 30 مللي أمبير.

لا تترك الماكينة تعمل دون أن يكون مركبا بها نصل منشار.

اسحب القابس من المقبس قبل القيام بأي عملية ضبط أو تعديل في التجهيز أو صيانة أو تنظيف.

6.1 تركيب صفيحة الحماية من تمزق الأسطح

خطر الإصابة جراء نصل منشار المنحنيات الحاد. عند تركيب صفيحة الحماية من تمزق الأسطح (7) يجب فك نصل المنشار.

عند دوران الماكينة، يشير لوح القاعدة إلى أعلى. ابدأ إدخال صفيحة الحماية من تمزق الأسطح من الأمام، مع مراعاة النقطتين التاليتين:

- الجانب الناعم للصفيحة يشير إلى أعلى.
- الفتحة المشقوفة تشير إلى الخلف (باتجاه صلة الكهرباء).

إن كنت تعمل والماكينة مركب بها بالفعل لوح حماية، فقم بتركيب صفيحة الحماية من تمزق الأسطح في لوح الحماية.

6.2 تركيب نصل المنشار

خطر الإصابة جراء نصل منشار المنحنيات الحاد. نصل منشار المنحنيات يمكن أن يكون ملتهدبا عقب الانتهاء من النشر. احرص على ارتداء قفازات حماية.

استخدم نصل المنشار المناسب للخامة المراد نشرها.

- حرّك غطاء الحماية (10) إذا لزم الأمر إلى أعلى.
- أدر ذراع الشد (1) إلى الأمام حتى النهاية، وثبته في هذا الموضع.
- ركب نصل المنشار (3) حتى النهاية. احرص عندئذ على مراعاة أن يكون اتجاه أسنان المنشار إلى الأمام، وتكون مستقرة بشكل صحيح داخل جز بكرة دعم نصل المنشار (2).
- حرر (1) ذراع الشد. (يدور الذراع تلقائيا رجعا إلى موضعه الأصلي. وعندئذ يكون نصل المنشار مشدودا بإحكام).

6.3 النشر مع خاصية طرد الأتربة

- قم على منفذ الطرد (15) بتوصيل تجهيزة طرد مناسبة.
- حرّك غطاء الحماية (10) إلى أسفل للحصول على قدرة مثالية لطرد الأتربة.

6.4 النشر بدون خاصية طرد الأتربة

- قم بتنفيذ الأعمال وغطاء الحماية (10) محركا إلى أعلى.

6.5 القطع المائل

حرّك غطاء الحماية (10) إلى أعلى.

فك صفيحة الحماية من تمزق الأسطح (7) ووصله الطرد. هذه الأجزاء قد لا تستخدم مع عمليات القطع المائلة.

- فك (4) البرغي.
- قم بلي لوح القاعدة (5).
- الزاوية المعنية المضبوطة يمكن استقراؤها من على قاعدة (18) لوح القاعدة. اضبط زوايا أخرى باستخدام مقياس زوايا.
- أحكم ربط البرغي (4) مرة أخرى.

6.6 النشر بالقرب من الحائط

فك غطاء الحماية (10) وصفيحة الحماية من تمزق الأسطح (7) والسير الدائري والموازي. هذه الأجزاء قد لا تستخدم عند النشر بالقرب من الحائط.

ركب الملحق التكميلي بأمان. إذا تم تشغيل الماكينة على حامل: فقم بتثبيت الماكينة بأمان. يمكن أن يتسبب فقد السيطرة في حدوث إصابات.

انظر صفحة 4.

أ السير الدائري والموازي

ب لوح الحماية (يمنع خدش أسطح قطع التصنيع الحساسة)

10.1 تركيب السير الدائري والموازي

لغرض نشر أشكال دائرية (يقطر بتر اوح بين 100 إلى 360 مم) وإعداد قطع موازية لحافة ما (بحد أقصى 210 مم).

تركيب السير الدائري (انظر الشكل الأول)

- حرّك قضيب السير الدائري والموازي جانبياً إلى داخل لوح القاعدة (عندئذ تشير النقطة المركزية (ج) إلى أسفل).
- اضبط نصف القطر المرغوب (د).
- أحكم ربط البرغي (ب).

تركيب السير الموازي (انظر الشكل الثاني)

- حرّك قضيب السير الدائري والموازي جانبياً إلى داخل لوح القاعدة (عندئذ تشير النقطة المركزية (ج) إلى أعلى).
- اضبط المقياس (هـ)
- أحكم ربط البرغي (ب).

لتقليل فرص خروج نصل المنشار عن مسار دورانه إلى أدنى حد، فإننا نوصي باستخدام اتصال منشار فائقة السمك: 6.23679، 6.23685

للإطلاع على المجموعة الكاملة للملحقات التكميلية انظر الموقع www.metabo.com أو الكتالوج.

11. الإصلاح

غير مسموح بإجراء إصلاحات على المعدات الكهربائية إلا عن طريق كهربائي متخصص!

يجب استبدال وصلة سلك التوصيل الرئيسي التالفة فقط بالوصلة الأصلية المقدمة من Metabo، والتي يمكن الحصول عليها عن طريق خدمة Metabo.

يُرجى التوجه إلى وكيل شركة Metabo الذي تتعامل معه في حالة وجود معدات Metabo كهربائية تحتاج إلى إصلاح. يمكنك الاطلاع على العناوين عبر الموقع www.metabo.com.

يمكنك تنزيل قوائم قطع الغيار عبر الموقع www.metabo.com.

12. حماية البيئة

اتبع التعليمات المحلية بخصوص التخلص من الأجهزة بشكل صديق للبيئة وإعادة تدوير الأجهزة وعبوات التغليف والملحقات التكميلية التي انتهى عمرها الافتراضي.

يجب التخلص من مواد التعبئة والتغليف حسب علامتها وفقاً للإرشادات المحلية. يمكنك العثور على مزيد من الإرشادات على www.metabo.com في منطقة الخدمة.

لدول الاتحاد الأوروبي EU فقط: لا تلقِ المعدات الكهربائية ضمن المخلفات المنزلية! وفقاً للمواصفات الأوروبية 2012/19/EU المتعلقة بالأجهزة الكهربائية والإلكترونية القديمة وما يعادلها في القانون المحلي، يتعين جمع العدد الكهربائي بشكل منفصل وتسليمها إلى مركز إعادة تدوير يحافظ على البيئة.

13. البيانات الفنية

توضيحات بخصوص البيانات الواردة في صفحة 3.
نحتفظ لأنفسنا بالحق في إجراء تغييرات تتناسب مع التقدم التقني.

= عزم الدوران	M
= أكبر سمك خامة بالنسبة للخشب	T ₁
= أكبر سمك خامة بالنسبة للفلزات غير الحديدية	T ₂
= أكبر سمك خامة بالنسبة للألواح الصلب	T ₃
= سرعة الوضع المحايد	n ₀
= استهلاك الطاقة الاسمي	P ₁

P₂ = قدرة الخرج
m = الوزن بدون كابل الكهرباء
تم تحديد قيم القياس وفقاً لمواصفة EN 62841.

□ الجهاز بشفة حماية II
~ تيار متناوب

البيانات الفنية المعمورة مرتبطة بمستويات التفاوت المسموح بها (وفقاً للمعايير المعمورة بها لكل بيان).

⚠ قيم الانبعثات

تتيح هذه القيم تقدير انبعثات المعدة الكهربائية والمقارنة مع مختلف المعدات الكهربائية. يمكن أن يكون مستوى إجهاد التشغيل الحقيقي أعلى أو أقل وذلك تبعاً لظروف الاستخدام أو حالة المعدة الكهربائية أو المعدة المستخدمة. عليك مراعاة تقليل مستوى إجهاد التشغيل لتقييم أوقات الاستراحة ومراحل العمل. قم بتحديد إجراءات وقائية للمستخدم تتوافق مع القيم التقديرية المتوائمة، على سبيل المثال إجراءات تنظيمية.

تم تحديد القيمة الإجمالية للاهتزاز (مجموع الكميات الموجهة لثلاثة اتجاهات) وفقاً لمواصفات EN 62841:

a_{h,CM} = قيمة انبعاث الاهتزاز (نشر لوح معدني)
a_{h,CW} = قيمة انبعاث الاهتزاز (نشر الخشب)
K_{h...} = التفاوت (اهتزاز)

مستوى الصوت النموذجي المقيم:

L_{pA} = مستوى ضغط الصوت
L_{WA} = مستوى قدرة الصوت
K_{PA}: K_{WA} = اللاتيفين

⚠ قم بإرتداء واقي السمع!



Metabowerke GmbH
Metabo-Allee 1
72622 Nuertingen
Germany
www.metabo.com

metabo®