

DEWALT®

www.DeWALT.com

D25614

Dansk (<i>oversat fra original brugsvejledning</i>)	3
Deutsch (<i>Übersetzung der Originalanweisung</i>)	10
English (original instructions)	18
Español (<i>traducido de las instrucciones originales</i>)	25
Français (<i>traduction de la notice d'instructions originale</i>)	33
Italiano (<i>tradotto dalle istruzioni originali</i>)	41
Nederlands (<i>vertaald vanuit de originele instructies</i>)	49
Norsk (<i>oversatt fra de originale instruksjonene</i>)	57
Português (<i>traduzido das instruções originais</i>)	64
Suomi (<i>käännetty alkuperäisestä käyttöohjeesta</i>)	72
Svenska (<i>översatt från de ursprungliga instruktionerna</i>)	79
Türkçe (<i>orijinal talimatlardan çevrilmiştir</i>)	86
Ελληνικά (<i>μετάφραση από τις πρωτότυπες οδηγίες</i>)	93

Fig. A

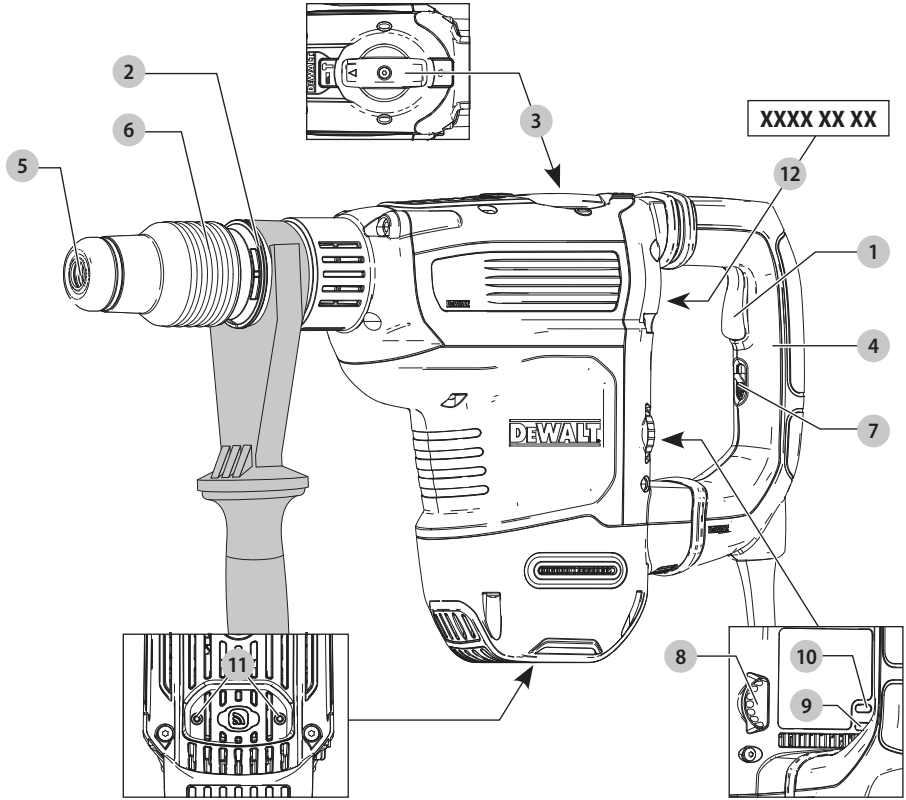

Fig. B

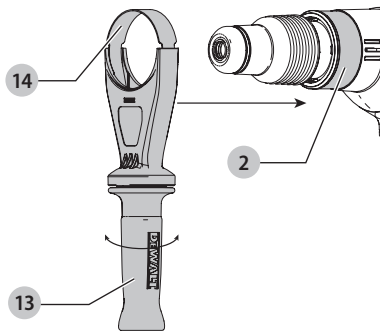

Fig. C

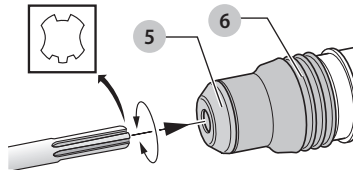
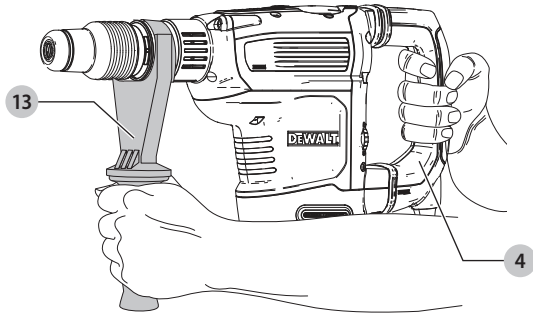

Fig. D



SVÆR ROTERENDE BOREHAMMER

D25614

Tillykke!

Du har valgt et DEWALT-værktøj. Mange års erfaring, ihærdig produktudvikling og innovation gør DEWALT én af de mest pålidelige partnere for professionelle brugere af elværktøj.

Tekniske Data

		D25614
Spænding	V _{AC}	230
Type		1
Tomgangshastighed	min ⁻¹	190–380
Slag uden belastning i minuttet	spm	1450–2900
Effektindgang	W	1350
Enkelt slagsenergi (EPTA 05/2009)	J	10,5
Optimal boreafstand i beton	mm	16–32
Maksimal boreafstand i beton	mm	45
Maksimal kerneboreafstand i beton	mm	125
Værktøjsholder		SDS MAX
Vægt	kg	7,8
Støjværdier og/eller vibrationsværdier (triax vector sum) i henhold til EN60745-2-6:		
L _{PA} (emissions lydtrykniveau)	dB(A)	93
L _{WA} (lydtrykniveau)	dB(A)	104
K (usikkerhed for det angivne lydniveau)	dB(A)	3
Boring		
Vibrationsemissionsværdi a _{h,HD} =	m/s ²	8,9*
Usikkerhed K =	m/s ²	1,5
Mejsling		
Vibrationsemissionsværdi a _{h,Cheq}	m/s ²	9,0*
Usikkerhed K =	m/s ²	1,5

*Målt ved sidehåndtaget. Vibration ved sidehåndtag er højere end vibration ved hovedhåndtaget.

Vibrations- og/eller støjemissionsniveauet, der er angivet i dette vejledningsark, er målt i overensstemmelse med en standardiseret test, der er angivet i EN60745 og kan anvendes til at sammenligne et værktøj med et andet. Det kan anvendes til en foreløbig eksponeringsvurdering.

⚠ ADVARSEL: Det angivne vibrations- og/eller støjemissionsniveau repræsenterer værktøjets hovedanvendelsesområder. Hvis værktøjet anvendes til andre formål, med andet tilbehør eller vedligeholdes dårligt, kan vibrations- og/eller støjemissionen imidlertid variere. Det kan markant forøge eksponeringsniveauet over den samlede arbejdsperiode.

Et estimat af eksponeringsniveauet for vibration og/eller støj bør også tage højde for de gange, hvor der slukkes for værktøjet, eller når det kører, men ikke bruges til arbejde.

Det kan markant mindske eksponeringsniveauet over den samlede arbejdsperiode.

Identificér yderligere sikkerhedsforanstaltninger for at beskytte operatøren mod vibrationens og/eller støjens effekter, som f.eks.: vedligehold værktøjet og tilbehør, hold hænderne varme (relevant ved vibration), organisering af arbejdsmønstre.

EF-Konformitetserklæring

Maskindirektiv



Svær roterende borehammer D25614

DEWALT erklærer, at produkterne beskrevet under **Tekniske data** er udformet i overensstemmelse med:

2006/42/EG, EN60745-1:2009+A11:2010, EN60745-2-6:2010.

Disse produkter overholder også direktivet 2014/30/EU og 2011/65/EU. Kontakt DEWALT på følgende adresse for yderligere oplysninger eller se bagsiden af manualen.

Undertegnede er ansvarlig for kompilering af den tekniske fil og udsteder denne erklæring på vegne af DEWALT.

Markus Rempel
Vicedirektør for Ingeniørarbejde, PTE-Europa
DEWALT, Richard-Klenger-Strasse 11,
D-65510, Idstein, Tyskland
01.10.2019



ADVARSEL: Læs instruktionsvejledningen for at reducere risikoen for personskader.

Definitioner: sikkerhedsretningslinjer

Nedenstående definitioner beskriver sikkerhedsniveauet for hvert enkelt signalord. Læs vejledningen og vær opmærksom på disse symboler.



FARE: Angiver en umiddelbart farlig situation, der medmindre den undgås, **vil** resultere i **død eller alvorlig personskade**.



ADVARSEL: Angiver en potentielt farlig situation, der medmindre den undgås, **kanne** resultere i **død eller alvorlig personskade**.



FORSIGTIG: Angiver en potentielt farlig situation, der medmindre den undgås, **kan** resultere i **mindre eller moderat personskade**.

BEMÆRK: Angiver en handling, der **ikke er forbundet med personskade**, men som **kan** resultere i **produktskade**.



Angiver risiko for elektrisk stød.



Angiver brandfare.

GENERELLE SIKKERHEDSADVARSLER FOR ELVÆRKTØJER



ADVARSEL: Læs alle sikkerhedsadvarsler, instruktioner, illustrationer og specifikationer, der følger med dette elværktøj. Manglende overholdelse af alle nedenstående instruktioner kan medføre elektrisk stød, brand og/eller alvorlig personskade.

GEM ALLE ADVARSLER OG INSTRUKTIONER TIL SENERE BRUG

Termen "elværktøj" i advarslerne refererer til dit elektroniske (ledning) eller batteribetjente (trådløse) elværktøj.

1) Sikkerhed i Arbejdsområdet

- Sørg for, at arbejdsområdet er rent og godt oplyst.** Rødede eller mørke områder giver anledning til ulykker.
- Undlad at benytte elektrisk værktøj i en eksplosionsfarlig atmosfære, som f.eks. ved tilstedeværelsen af brændbare væsker, gasser eller støv.** Elværktøj danner gnister, der kan antænde støv eller dampe.
- Hold børn og omkringstående på afstand, når der anvendes elektrisk værktøj.** Distractioner kan medføre, at du mister kontrollen.

2) Elektrisk Sikkerhed

- Stik på elektrisk værktøj skal passe til stikkontakten. Stikket må aldrig modificeres på nogen måde. Undlad at bruge adapterstik sammen med jordforbundet elektrisk værktøj.** Umodificerede stik og dertil passende stikkontakter reducerer risikoen for elektrisk stød.
- Undgå kropskontakt med jordf bundne overflader, såsom rør, radiatorer, komfurer og køleskabe.** Der er øget risiko for elektrisk stød, hvis din krop er jordforbundet.
- Undlad at udsætte elektrisk værktøj for regn eller våde forhold.** Hvis der trænger vand ind i et elektrisk værktøj, øges risikoen for elektrisk stød.
- Undlad at udsætte ledningen for overlast. Brug aldrig ledningen til at bære, trække værktøjet eller trække det ud af stikkontakten. Hold ledningen borte fra varme, olie, skarpe kanter og bevægelige dele.** Beskadede eller sammenfiltrede ledninger øger risikoen for elektrisk stød.
- Når elektrisk værktøj benyttes udendørs, skal der anvendes en forlængerledning, som er egnet til udendørs brug.** Brug af en ledning, der er egnet til udendørs brug, reducerer risikoen for elektrisk stød.
- Hvis det ikke kan undgås at betjene et elektrisk værktøj i et fugtigt område, benyt en strømforsyning, der er beskyttet af en fejlstrømsafbryder.** Ved at benytte en fejlstrømsafbryder reduceres risikoen for elektrisk stød.

3) Personlig Sikkerhed

- Vær opmærksom, pas på hvad du foretager dig, og brug sund fornuft, når du benytter et elektrisk værktøj. Betjen ikke værktøjet, hvis du er træt, påvirket af narkotika, alkohol eller medicin.** Et øjeblik uopmærksomhed under anvendelse af et elektrisk værktøj kan forårsage alvorlig personskade.
- Brug personligt sikkerhedsudstyr. Bær altid beskyttelsesbriller.** Sikkerhedsudstyr, såsom støvmaske, skridsikre sikkerhedssko, sikkerhedshjelm eller høreværn, brugt når omstændighederne foreskriver det, reducerer omfanget af personskader.
- Undgå utilsigtet start. Sørg for, at der er slukket for kontakten, inden værktøjet tilsluttes en strømkilde og/eller batterienhed, samles op eller bæres.** Når elektrisk værktøj bæres med fingeren på kontakten eller tilsluttes, når kontakten er tændt, giver det anledning til ulykker.
- Fjern eventuelle justerings- eller skrueøgler, før det elektriske værktøj startes.** En skrueøgle eller anden nøgle, der bliver siddende på en roterende del af elektrisk værktøj, kan give anledning til personskade.
- Undlad at række for langt. Hold hele tiden en god fodstilling og balance.** Dette giver bedre kontrol af det elektriske værktøj, når uventede situationer opstår.
- Bær hensigtsmæssig påklædning. Bær ikke løst tøj eller smykker. Hold dit hår, tøj og handsker væk fra bevægelige dele.** Løstsiddende tøj, smykker eller langt hår kan blive fanget i bevægelige dele.
- Hvis der anvendes støvudsugnings- eller støvopsamlingsudstyr, skal dette tilsluttes og anvendes rigtigt.** Anvendelse af støvopsamlingsudstyr kan begrænse farer forårsaget af støv.
- Lad ikke erfaringer fra hyppig brug af værktøjer medføre, at du bliver selvtilfreds og ignorerer sikkerhedsprincipperne for værktøjerne.** En skodesløs handling kan forårsage alvorlig skade i en brøkdæl af et sekund.

4) Anvendelse og Vedligeholdelse af Elektrisk Værktøj

- Undlad at bruge magt over for det elektriske værktøj. Brug det værktøj, der er bedst egnet til det arbejde, der skal udføres.** Værktøjet vil klare opgaven bedre og mere sikkert med den ydelse, som det er beregnet til.
- Undlad at benytte elektrisk værktøj, hvis kontakten ikke tænder og slukker for det.** Alt elektrisk værktøj, der ikke kan kontrolleres med kontakten, er farligt og skal repareres.
- Træk stikket ud af stikkontakten og/eller batterienheden, hvis aftagelig, fra det elektriske værktøj, før det elektriske værktøj justeres, dets tilbehør udskiftes, eller det stilles til opbevaring.** Sådanne forebyggende sikkerhedsforanstaltninger mindsker risikoen for, at værktøjet startes utilsigtet.

- d) **Opbevar elektrisk værktøj uden for rækkevidde af børn, og tillad ikke personer, som ikke er bekendt med dette elektriske værktøj eller disse instruktioner, at betjene værktøjet.** Elektrisk værktøj er farligt i hænderne på personer, som ikke er instrueret i brugen deraf.
- e) **Vedligeholdelse af elektrisk værktøj. Undersøg om bevægelige dele sidder skævt, binder eller er gået itu såvel som andre forhold, der kan påvirke betjeningen af værktøjet. Hvis det elektriske værktøj er beskadiget, skal det repareres før brug.** Mange ulykker er forårsaget af dårligt vedligeholdt værktøj.
- f) **Hold skæreværktøj skarpe og rene.** Ordentligt vedligeholdt skæreværktøj med skarpe skærekanter har mindre tilbøjelighed til at binde og er lettere at styre.
- g) **Brug elektrisk værktøj, tilbehør, bor, osv. i overensstemmelse med disse instruktioner, idet der tages hensyn til arbejdsforholdene og den opgave, som skal udføres.** Brug af elektrisk værktøj til andre opgaver end dem, det er beregnet til, kan resultere i en farlig situation.
- h) **Hold håndtag og håndtagsflader tørre, rene og fri for olie og smørelse.** Glatte håndtag og gribeblader giver ikke mulighed for sikker håndtering og styring af værktøjet i uventede situationer.

5) Service

- a) **Elektrisk værktøj skal serviceres af en kvalificeret servicetekniker, som udelukkende benytter identiske reservedele.** Derved sikres det, at værktøjets driftssikkerhed opretholdes.

Yderligere specifikke sikkerhedsregler for roterende hamre

- **Brug høreskytelse.** Støjeksponering kan forårsage høreskader.
- **Brug de ekstra håndtag, der følger med værktøjet.** Manglende kontrol kan medføre personskaade.
- **Hold kun fast i det elektriske værktøj på de isolerede håndtagsflader under udførelse af arbejdet, hvor skæreværktøjet kan berøre skjulte ledninger.** Hvis det kommer i kontakt med en strømførende ledning, kan blottagte metaldele på det elektriske værktøjgøres strømførende og give stød til brugeren.
- **Brug klemmer eller andre praktiske metoder til at fastgøre og støtte arbejdsemnet til et stabilt underlag.** Det er ustabil at holde arbejdsemnet i hånden eller mod kroppen og kan medføre manglende kontrol.
- **Anvend sikkerhedsbriller eller anden øjenbeskyttelse.** Under betjening af hammeren kan der hvirvle savsmuld rundt. Flyvende partikler kan forårsage permanent øjenskade. Brug en støvmaske eller et åndedrætsværn til støvfrembringende handlinger. Ørebeskyttelse vil være nødvendigt under de fleste betjeninger.
- **Hold godt fast på værktøjet hele tiden.** Forsøg ikke at betjene værktøjet uden at holde det med begge hænder. Det anbefales altid at anvende sidehåndtaget. Betjening af

værktøjet med én hånd kan medføre manglende kontrol. Det kan også udgøre en fare at bryde igennem eller støde på hårde materialer, såsom en armeringsstang. Fastgør sidehåndtaget godt før brug.

- **Betjen ikke værktøjet i længere tid ad gangen.** Vibration som følge af hammerens bevægelse kan medføre skade på dine hænder og arme. Anvend handsker som en ekstra pude og begræns udsættelsen ved at tage mange pauser.
- **Forsøg ikke selv at reparere dele.** Mejselreparation bør udføres af en autoriseret specialist. Ukorrekt reparerede mejsler kan forårsage personskaade.
- **Anvend handsker, når du betjener værktøjet eller skifter delene.** Blottagte metaldele på værktøjet og delene kan blive ekstremt varme under betjening. Små dele af ødelagt materiale kan skade bare hænder.
- **Læg aldrig værktøjet fra dig, før delene er helt stoppet.** Det kan forårsage personskaade at fjerne delene.
- **Slå ikke på fastsiddende dele med en hammer for at løsne dem.** Metalfragmenter eller materialespånner kan løsnes og forårsage personskaade.
- **Mejsler, der er en smule slidte, kan hvæsses ved hjælp af slibning.**
- **Hold strømledningen borte fra den roterende del. Vikl ikke ledningen om kroppen.** En elektrisk ledning, der er bundet om en roterende del, kan forårsage personskaade og manglende kontrol.



ADVARSEL: Vi anbefaler brug af en reststrømsanordning med en reststrømskapacitet på 30mA eller mindre.

Restrisici

På trods af overholdelsen af de relevante sikkerhedsregler og brug af sikkerhedsudstyr kan visse restrisici ikke undgås. Disse omfatter:

- Hørenedsættelse.
- Risiko for personskaade som følge af flyvende partikler.
- Risiko for forbrænding ved at røre ved tilbehør, der bliver varmt under betjening.
- Risiko for personskaade som følge af forlænget brug.

GEM DISSE INSTRUKTIONER

Elektrisk sikkerhed

Elmotoren er kun designet til én spænding. Kontrollér altid, at strømforsyningen svarer til spændingen på mærkepladen.



Dit DEWALT-værktøj er dobbeltisoleret i overensstemmelse med EN60745, og derfor er en jordledning ikke påkrævet

Hvis forsyningsledningen er beskadiget, må den kun udskiftes af DEWALT eller en autoriseret serviceorganisation.

Brug af forlængerledning

Hvis en forlængerledning er påkrævet, skal du anvende en godkendt 3-koret forlængerledning, der passer til dette værktøjs effektforbrug (se **Tekniske data**). Den minimale lederstørrelse er 1,5 mm²; den maksimale længde er 30 m.

Ved brug af en kabeltromle skal kablet altid ruller helt ud.

Pakkens indhold

Pakken indeholder:

- 1 Roterende borehammer
- 1 Sidehåndtag
- 1 Kit kasse
- 1 Brugsvejledning
- *Kontrollér for eventuelle skader på værktøjet, dele og tilbehør, der kan være opstået under transport.*
- *Tag dig tid til at læse denne vejledning grundigt og forstå den før betjening.*

Mærkning på værktøjet

Følgende piktogrammer er vist på værktøjet:



Læs brugsvejledningen før brug.



Bær høreværn.



Brug øjeværn.

Datokodeposition (Fig. A)

Datokoden **12**, der også inkluderer produktionsåret, er tryk på huset.

Eksempel:

2019 XX XX
Produktionsår

Beskrivelse (Fig. A)



ADVARSEL: Modificér aldrig elektrisk værktøj eller nogen dele deraf. Det kan medføre materiale- eller personskade.

- | | |
|------------------------|--|
| 1 Udløserkontakt | 8 Elektronisk hastigheds- og slagstyrkeregeringshjul |
| 2 Frontcylinder (ring) | 9 Rød anti-rotationssystems-indikator LED |
| 3 Funktionsvalgkontakt | 10 Gul børsteslid-indikator LED |
| 4 Hovedhåndtag | 11 DeWALT Tool Tag monteringshuller |
| 5 Borholder | 12 Datokoden |
| 6 Låsebøsning | |
| 7 Lås-ON-kontakt | |

Tilsigtet Brug

Din højtydende roterende borehammer er beregnet til professionel boring i murværk og mejselanvendelser.

MÅ IKKE anvendes under våde forhold eller i nærheden af brændbare væsker eller gasser.

Din højtydende roterende borehammer er et professionelt elværktøj.

LAD IKKE børn komme i kontakt med værktøjet. Overvågning er påkrævet, når uerfarne brugere anvender dette værktøj.

- Dette produkt er ikke beregnet til anvendelse af personer (inklusive børn) med nedsatte fysiske, sensoriske eller mentale handicaps; mangel på erfaringer, viden eller

færdigheder, medmindre de er under overvågning af en person, der er ansvarlig for deres sikkerhed. Børn må aldrig efterlades alene med dette produkt.

Blød startfunktion

Blødstartfunktionen gør det muligt for værktøjet at accelerere langsomt, hvorved det forhindres, at boret forskyder sig fra det sted, hvor hullet skal være.

Blødstartfunktionen reducerer også det umiddelbare drejemoment, som resulterer i rykagtige bevægelser, hvis hammeren startes med boret i et eksisterende hul.

Aktivt vibrationstyringsystem (AVC)

For at opnå den bedste vibrationsregulering, skal du holde værktøjet som beskrevet i **Korrekt håndposition** og anvende tilstrækkelig nok kraft, således at dæmpeenheden i hovedhåndtaget komprimeres det halve af komprimeringslængden.

Den aktive vibrationsstyring neutraliserer tilbageslagsvibrationer fra hammermekanismen. Reduktionen af hånd- og armvibrationer gør anvendelsen mere komfortabel ved brug over længere tid og forlænger enhedens levetid.

Hammeren skal kun lige have tilstrækkeligt tryk til at aktivere den aktive vibrationsstyring. Anvendelse af et for stort tryk får ikke værktøjet til at bore eller fræse hurtigere, og den aktive vibrationsstyring vil ikke blive aktiveret.

DeWALT Tool Tag Ready (Fig. A)

Valgfrit tilbehør

Din hammer leveres med monteringshuller **11** og fastgørelseselementer til montering af DeWALT Tool Tag. Du har brug for en T15 bit-spids til at montere tag'en. DeWALT Tool Tag er konstrueret til at spore og finde professionelt elværktøj, udstyr og maskiner vha. DeWALT Tool Connect™-app'en. Se DeWALT Tool Tag vejledningen mhp. korrekt montering af DeWALT Tool Tag.

Lås-ON kontakt (Fig. A)

Kun mejselfunktion

Lås-ON-kontakten **7** byder på øget komfort ved anvendelser, som anvendes over længere tid. For at låse værktøjet, når det er ON, skal du trykke på lås-ON-kontakten, mens værktøjet er i gang. Værktøjet bliver ved med at være i gang, når kontakten slippes. For at oplåse og slukke for værktøjet skal du trykke på og slippe kontakten.

Elektronisk hastigheds- og slagstyrkeregering (Fig. A)

Den elektroniske hastigheds- og slagstyrkeregering gør det muligt at anvende mindre bor, uden at der er risiko for at de brækker, hammerboring i lette og sprøde materialer uden at der opstår brud og til optimal værktøjskontrol ved mejselarbejde, som kræver præcision.

For at indstille den elektroniske hastigheds- og slagstyrkeregeringshjul **8** skal indstillingshjulet indstilles på det ønskede niveau. Jo højere tal, desto højere hastighed og slagstyrke. Indstillingerne med indstillingshjulet gør værktøjet yderst fleksibelt og det er muligt at tilpasse det til mange

forskellige anvendelser. Den påkrævede indstilling er afhængig af borstørrelsen og hårdheden af det materiale, som skal bores.

- Ved mejsling eller boring i bløde, sprøde materialer eller når det er nødvendigt med min. nedbrydning, skal reguleringen indstilles til en lav indstilling;
- Ved nedbrydning eller boring i hårdere materialer, skal reguleringen indstilles til en højere indstilling.

Overbelastningskobling

I tilfælde af blokering af et bor, afbrydes drevet til borespindelen. Hold på grund af de resulterende kræfter altid på værktøjet med begge hænder og stå godt fast. Udløs og tryk udløseren ned efter overbelastningen for at genaktivere drevet.

Mekanisk kobling

Disse værktøjer er udstyret med en mekanisk kobling. Angivelsen af, at koblingen er aktiveret, vil være en hørbar skraldevirkning sammen med øget vibration.



Anti-rotationssystem

Ud over koblingen giver et antirotationssystem øget brugervenlighed gennem en on-board-antirotationsteknologi, der er i stand til at detektere, hvis brugeren mister kontrol over hammeren. Når der detekteres en blokering, standses momentet og hastigheden med det samme. Denne funktion forhindrer selvrotation af værktøjet.

Den røde indikator for anti-rotationssystemet **9** lyser for at indikere status.

Anti-rotationssystem- og serviceindikator LED (Fig. A)

Din roterende borehammer har to LED'er, som angiver anti-rotationssystem og en serviceindikator. Se skemaet for yderligere oplysninger om LED funktioner.

LED funktion	Beskrivelse
 Rød (blinker)	Lås-ON/service Den røde anti-rotationssystemets indikator LED 9 blinker, hvis lås-ON-kontakten 7 anvendes i ligegyldigt hvilken funktion med undtagelse af mejselfunktion, eller hvis der opstår en fejl på værktøjet eller børsterne er helt slidte.
 Rød (permanent tændt)	Anti-rotationssystem Anti-rotationssystem er slået til.
 Gul (permanent tændt)	Servicering a kulbørster Den gule indikator LED 10 for kulbørsteslid lyser, når kulbørsterne næsten er slidt helt ned, hvorved det indikeres, at der skal udføres en servicering inden for de næste 8 timers brug.

SAMLING OG JUSTERING



ADVARSEL: For at reducere risikoen for personskade skal du slukke for værktøjet og afbryde det fra strømkilden, inden der foretages justeringer, eller der fjernes/monteres tilbehør eller ekstraudstyr. Utilslået start kan medføre kvæstelser.

Sidehåndtag (Fig. A, B)



ADVARSEL: For at reducere risikoen for personskade, skal du **ALTD** anvende værktøjet med sidehåndtaget korrekt monteret. Hvis du undlader at gøre dette, kan sidehåndtaget glide under arbejdet, og du mister kontrol over værktøjet. Hold på værktøjet med begge hænder for at maksimere kontrollen.

Dette sidehåndtag **13** klemmes fast foran på gearkassen og kan roteres 360°, så det kan bruges af både venstre og højre håndede.

Montering af det lige sidehåndtag (Fig. B)

1. Udvid ringåbningen af sidehåndtaget **13** ved at rotere det mod uret.
2. Skub enheden på værktøjets spids igennem stållringen **14** og på ringen **2** over mejselholderen og bøsningen.
3. Drej sidehåndtags monteringen hen til den ønskede position. Ved horisontal borehammering med et kraftigt borehoved skal sidehåndtags monteringen placeres ved en vinkel på ca. 20° til værktøjet for optimal kontrol.
4. Lås sidehåndtags monteringsansamling på plads ved at stramme håndtaget **13**, idet det roteres med uret, så monteringen ikke roterer.

Bor og borholder



ADVARSEL: Risiko for brand. Bær **ALTD** handsker under udskiftning af bor. Tilgængelige metaldele på værktøjet og bor kan blive meget varme under drift. Små stykker brækket materiale kan ødelægge bare hænder.

Borehammeren kan udstyres med forskellige bor, afhængigt af den ønskede anvendelse. **Brug kun skarpe borehoveder.**

På- og afmontering af SDS MAX tilbehør (Fig. C)

Denne maskine anvender bor og mejslers fra SDS MAX (se Figur C vedr. tværsnit af en SDS MAX borskaft).

1. Rengør borskaftet.
2. Træk låsestyrebøsningen **6** tilbage og indsæt borskaftet.
3. Drej borskaftet en anelse, indtil bøsningen går i indhak.
4. Træk i boret for at kontrollere, om det er fastgjort korrekt. Det er nødvendigt, at boret kan bevæge sig aksialt flere centimeter ved hammerfunktionen, når det er låst fast i værktøjsholderen.
5. For at fjerne boret skal værktøjsholderens låsebøsning **6** trækkes bagud, og boret tages ud af borholderen **5**.

BETJENING

Brugsvejledning



ADVARSEL: Overhold altid sikkerhedsvejledningen og de gældende regler.



ADVARSEL: For at reducere risikoen for personskade skal du slukke for værktøjet og afbryde det fra strømkilden, inden der foretages justeringer, eller der fjernes/monteres tilbehør eller ekstraudstyr. Utilsigtet start kan medføre kvæstelser.

Korrekt håndposition (Fig. D)



ADVARSEL: For at reducere risikoen for personskade skal du **ALTID** anvende den rette håndposition som vist.



ADVARSEL: For at reducere risikoen for alvorlig personskade skal du **ALTID** holde godt fast i tilfælde af en pludselig reaktion.

Det er nødvendigt at placere den ene hånd på hovedhåndtaget **4** og den anden hånd på sidehåndtaget **13** for korrekt håndposition.

Driftsfunktioner (Fig. A)



ADVARSEL: Vælg ikke driftsfunktionen, når værktøjet er slået til.

Dit værktøj er udstyret med en funktionsvalgkontakt **3** til at vælge den passende funktion til den ønskede anvendelse.

Symbol	Funktion	Opgave
	Roterende hamring	Boring i beton og murerarbejde
	Kun hamring	Let fræsning
	Borjustering	Justering af mejselborposition

Sådan Vælger du en Driftsfunktion

- Drej funktionsvælgerdrejeknappen, så pilen peger mod det symbol, som svarer til den ønskede funktion.

BEMÆRK: Funktionsvælgeren **3** skal stå i roterende hamring- eller kun hamring hele tiden. Der findes ingen driftsposition der imellem. Det kan være nødvendigt kortvarigt at køre motoren efter at have ændret fra funktionerne 'kun hamring' til 'roterende' med henblik på at justere gearene.

Indeksning af mejselpositionen (Fig. A)

Mejslen kan indeksere og fastlåses i 18 forskellige positioner.

- Drej funktionsvalgkontakten **3** indtil den peger mod **0** position.
- Drej mejslen til den ønskede position.
- Indstil funktionsvalgkontakten **3** på positionen "kun hammerfunktion."
- Vrid mejslen indtil den går i indhak.

Udførelse af en anvendelse (Fig. A, B)



ADVARSEL: FOR AT REDUCERE RISIKOEN FOR

KVÆSTELSER SKAL ARBEJDESEMNET **ALTID**

fastspændes eller klemmes godt fast. Ved boring i et tyndt materiale skal du anvende en trækloids under materialet for at undgå at beskadige det.



ADVARSEL: Vent altid, til motoren står helt stille, inden du ændrer rotationsretningen.

Tænde og slukke (Fig. A)

Tryk udløserkontakten **1** ned for at starte værktøjet.

Slip udløserkontakten for at stoppe værktøjet.

Boring med et massivt bor (Fig. A, B)

- Sæt det passende bor i.
- Indstil funktionsvalgkontakten **3** på positionen roterende hamring.
- Indstilling af elektronisk hastigheds- og slagstyrkeregulering **8**.
- Tilpas og justér sidehåndtaget **13**.
- Markér stedet, hvor hullet skal bores.
- Placér boret på stedet og tænd for værktøjet.
- Sluk altid for værktøjet, når arbejdet er udført, og inden stikket tages ud.

Boring med en borekrone (Fig. A, B)

- Sæt den passende borekrone i.
- Sæt centreringsboret ind i borekronen.
- Indstil funktionsvalgkontakten **3** på positionen roterende hamring.
- Drej den elektroniske hastigheds- og slagstyrkeregulering **8** til en middel eller høj hastighedsindstilling.
- Tilpas og justér sidehåndtaget **13**.
- Placér centreringsboret på stedet og tænd for værktøjet. Bor indtil borekronen gennemtrænger betonen med ca. 1 cm.
- Stop værktøjet og fjern centreringsboret. Placér kroneboret tilbage i hullet eller fortsæt med boringen.
- Når der bores i en struktur, som er tykkere end kroneborets dybde, skal den runde betoncylinder eller kernen inde i boret fjernes med regelmæssige mellemrum. For at undgå uønsket afbrækning af beton rundt om hullet, skal der forbores et hul med den samme diameter som centreringsboret helt gennem strukturen. Bor derefter halvvejs igennem med en borekrone fra hver side.
- Sluk altid for værktøjet, når arbejdet er udført, og inden stikket tages ud.

Fræsning og mejsling (Fig. A, B)

- Sæt det passende mejselværktøj i og drej det med hånden for at låse det fast i én af de 18 positioner.
- Indstil funktionsvalgkontakten **3** på positionen kun hamring.
- Indstilling af elektronisk hastigheds- og slagstyrkeregulering **8**.
- Tilpas og justér sidehåndtaget **13**.
- Tænd for værktøjet og start arbejdet.

6. Sluk altid for værktøjet, når arbejdet er udført, og inden stikket tages ud.

VEDLIGEHOLDELSE

Dit elværktøj er beregnet til langvarig brug med minimal vedligeholdelse. Værktøjets fortsatte tilfredsstillende drift afhænger af korrekt vedligeholdelse og rengøring af værktøjet.



ADVARSEL: For at reducere risikoen for personskade skal du slukke for værktøjet og afbryde det fra strømkilden, inden der foretages justeringer, eller der fjernes/monteres tilbehør eller ekstraudstyr.

Utilsigtet start kan medføre kvæstelser.



Smøring

Dette elektriske værktøj skal ikke smøres yderligere.



Rengøring



ADVARSEL: Blæs støv og snavs ud af hovedhuset med tør luft, lige så snart der samler sig snavs i og omkring luftaftrækket. Bær godkendte beskyttelsesbriller og godkendt støvmaske ved udførelse af denne procedure.



ADVARSEL: Brug aldrig opløsningsmidler eller andre kraftige kemikalier til at rengøre værktøjets ikke-metalliske dele. Disse kemikalier kan svække de materialer, der anvendes i disse dele. Brug en klud, der kun er fugtet med vand og mild sæbe. Lad aldrig væske trænge ind i værktøjet, og nedsænk aldrig nogen del af værktøjet i væske.

Valgfrit tilbehør



ADVARSEL: Da andet tilbehør end det, som stilles til rådighed af DeWALT, ikke er afprøvet med dette produkt, kan det være farligt at bruge sådant tilbehør med dette værktøj. For at mindske risikoen for personskade, må dette produkt kun anvendes med tilbehør, som anbefales af DeWALT.

Forskellige typer SDS MAX bor og mejselbor er tilgængelige som ekstraudstyr. Anvendt tilbehør skal regelmæssigt smøres omkring SDS MAX-udstyret.

Kontakt forhandleren for yderligere oplysninger om korrekt tilbehør.

Miljøbeskyttelse



Separate Sammlung. Produkte, die mit diesem Symbol gekennzeichnet sind, dürfen nicht im normalen Hausmüll entsorgt werden.

Produkte enthalten Materialien, die zurückgewonnen oder recycelt werden können, um den Bedarf an Rohstoffen zu reduzieren. Bitte recyceln Sie elektrische Produkte gemäß den lokalen Bestimmungen. Weitere Informationen erhalten Sie unter www.2helpU.com.

HOCHLEISTUNGS-DREHBOHRHAMMER

D25614

Herzlichen Glückwunsch!

Sie haben sich für ein Gerät von DEWALT entschieden. Langjährige Erfahrung, sorgfältige Produktentwicklung und Innovation machen DEWALT zu einem zuverlässigen Partner für professionelle Anwender von Elektrowerkzeugen.

Technische Daten

		D25614	
Spannung	V_{ws}	230	
Typ		1	
Leerlaufdrehzahl	min^{-1}	190–380	
Schläge pro Minute ohne Last	bpm	1450–2900	
Leistungsaufnahme	W	1350	
Einzelerschlagenergie (EPTA 05/2009)	J	10,5	
Optimale Bohrleistung in Beton	mm	16–32	
Maximale Bohrleistung in Beton	mm	45	
Maximale Kernbohrleistung in Beton	mm	125	
Werkzeugaufnahme		SDS MAX	
Gewicht	kg	7,8	
Lärmwerte und/oder Vibrationswerte (Triax-Vektorsumme) gemäß EN60745-2-6.			
L_{pa} (Emissions-Schalldruckpegel)	dB(A)	93	
L_{wa} (Schallleistungspegel)	dB(A)	104	
K (Unsicherheit für den angegebenen Schallpegel)	dB(A)	3	
Bohren			
Schwingungsemissionswert $a_{h,HD} =$	m/s^2	8,9*	
Messgenauigkeit K =	m/s^2	1,5	
Meißeln			
Schwingungsemissionswert $a_{h,Cheq}$	m/s^2	9,0*	
Messgenauigkeit K =	m/s^2	1,5	

*Am Zusatzhandgriff gemessen. Die Vibrationen am Zusatzhandgriff sind höher als am Haupthandgriff.

Der in diesem Informationsblatt angegebene Vibrations- und/oder Lärmwert wurde gemäß einem standardisierten Test laut EN60745 gemessen und kann für einen Vergleich zwischen zwei Geräten verwendet werden. Er kann zu einer vorläufigen Einschätzung der Exposition verwendet werden.

⚠️ WARNUNG: Der angegebene Vibrations- und/oder Lärmwert bezieht sich auf die Hauptanwendung des Gerätes. Wenn das Gerät jedoch für andere Anwendungen, mit anderem Zubehör oder schlecht gewartet eingesetzt wird, kann der Vibrations- und/oder Lärmwert verschieden sein. Dies kann den Expositionsgrad über die Gesamtbetriebszeit erheblich erhöhen.

Eine Schätzung der Vibrations- und/oder Lärmbelastung sollte auch berücksichtigen, wie oft das Gerät ausgeschaltet

wird oder über welche Zeit es zwar läuft, aber nicht wirklich in Betrieb ist. Dies kann die Exposition über die Gesamtbetriebszeit erheblich mindern.

Identifizieren Sie zusätzliche Sicherheitsmaßnahmen, um den Bediener vor den Vibrations- und/oder Lärmauswirkungen zu schützen, wie: Pflege des Werkzeugs und Zubehörs, Hände warm halten (wichtig in Bezug auf Vibrationsauswirkungen), Organisation von Arbeitsmustern.

EG-Konformitätserklärung

Maschinenrichtlinie



Hochleistungs-Drehbohrhammer D25614

DEWALT erklärt hiermit, dass diese unter **Technische Daten** beschriebenen Produkte die folgenden Vorschriften erfüllen: 2006/42/EG, EN60745-1:2009+A11:2010, EN60745-2-6:2010.

Diese Produkte erfüllen auch die Anforderungen von Richtlinie 2014/30/EU und 2011/65/EU. Für weitere Informationen wenden Sie sich bitte an DEWALT unter der folgenden Adresse oder schauen Sie auf der Rückseite dieser Betriebsanleitung nach.

Der Unterzeichnete ist verantwortlich für die Zusammenstellung des technischen Dossiers und gibt diese Erklärung im Namen von DEWALT ab.

Markus Rompel
Vizepräsident of Engineering, PTE-Europa
DEWALT, Richard-Klinger-Straße 11
D-65510 Idstein, Deutschland
01.10.2019



⚠️ WARNUNG: Zur Reduzierung der Verletzungsgefahr bitte die Bedienungsanleitung lesen.

Definitionen: Sicherheitsrichtlinien

Im Folgenden wird die Relevanz der einzelnen Warnhinweise erklärt. Bitte lesen Sie das Handbuch und achten Sie auf diese Symbole.



⚠️ GEFAHR: Weist auf eine unmittelbar drohende gefährliche Situation hin, die, sofern nicht vermieden, **zu tödlichen oder schweren Verletzungen führt**.



⚠️ WARNUNG: Weist auf eine möglicherweise gefährliche Situation hin, die, sofern nicht vermieden, **zu tödlichen oder schweren Verletzungen führen kann**.

 **VORSICHT:** Weist auf eine möglicherweise gefährliche Situation hin, die, sofern nicht vermieden, **u. U. zu leichten oder mittelschweren Verletzungen führen kann.**

HINWEIS: Weist auf ein Verhalten hin, das **nichts mit Verletzungen zu tun hat, aber, wenn es nicht vermieden wird, zu Sachschäden führen kann.**

 Weist auf ein Stromschlagrisiko hin.

 Weist auf eine Brandgefahr hin.

ALLGEMEINE SICHERHEITSWARNHINWEISE FÜR ELEKTROWERKZEUGE

 **WARNUNG:** Beachten Sie alle Sicherheitshinweise, Anweisungen, Darstellungen und Daten, die Sie mit dem Gerät erhalten. Wenn Sie die folgenden Anweisungen nicht beachten, kann es zu elektrischem Schlag, Feuer und/oder schweren Verletzungen kommen.

BEWAHREN SIE ALLE WARNHINWEISE UND ANWEISUNGEN ZUM SPÄTEREN NACHSCHLAGEN AUF

Der Begriff „Elektrowerkzeug“ in den Warnhinweisen bezieht sich auf Ihr netzbetriebenes Elektrowerkzeug (mit Kabel) oder auf Ihr akkubetriebenes (kabelloses) Elektrowerkzeug.

1) Sicherheit im Arbeitsbereich

- Halten Sie den Arbeitsbereich sauber und gut ausgeleuchtet.** Unaufgeräumte oder dunkle Bereiche begünstigen Unfälle.
- Betreiben Sie das Elektrowerkzeug nicht in explosionsgefährdeten Umgebungen, in denen sich z. B. brennbare Flüssigkeiten, Gase oder Staub befinden.** Elektrowerkzeuge erzeugen Funken, die den Staub oder die Dämpfe entzünden können.
- Halten Sie Kinder und Zuschauer fern, während Sie ein Elektrogerät betreiben.** Ablenkung kann dazu führen, dass Sie die Kontrolle über das Gerät verlieren.

2) Elektrische Sicherheit

- Der Stecker des Elektrogerätes muss in die Steckdose passen. Ändern Sie niemals den Stecker in irgendeiner Form. Verwenden Sie keinerlei Adapterstecker an geerdeten Elektrogeräten.** Unveränderte Stecker und passende Steckdosen mindern die Gefahr eines elektrischen Schlages.
- Vermeiden Sie Körperkontakt mit geerdeten Flächen, wie Rohre, Radiatoren, Herde und Kühlgeräte.** Es besteht eine erhöhte Gefahr für einen elektrischen Schlag, wenn Ihr Körper geerdet ist.
- Setzen Sie Elektrogeräte keinem Regen oder feuchter Umgebung aus.** Wenn Wasser in das Elektrogerät eindringt, erhöht sich die Gefahr eines elektrischen Schlages.
- Überlasten Sie das Kabel nicht. Verwenden Sie niemals das Kabel, um das Elektrogerät zu tragen oder durch Ziehen vom Netz zu trennen. Halten Sie**

das Kabel fern von Hitze, Öl, scharfen Kanten oder beweglichen Teilen. Beschädigte oder verhedderte Kabel erhöhen die Gefahr eines elektrischen Schlages.

- Wenn Sie ein Elektrogerät im Freien betreiben, verwenden Sie ein für den Außeneinsatz geeignetes Verlängerungskabel.** Die Verwendung von für den Außeneinsatz geeigneten Kabeln mindert die Gefahr eines elektrischen Schlages.
- Wenn der Betrieb eines Elektrogerätes in feuchter Umgebung unumgänglich ist, verwenden Sie eine durch einen Fehlerstromschutzschalter (FI-Schalter oder Rcd) geschützte Stromversorgung.** Der Einsatz eines Fehlerstromschutzschalters mindert die Gefahr eines elektrischen Schlages.

3) Sicherheit von Personen

- Seien Sie aufmerksam, achten Sie darauf, was Sie tun, und gehen Sie mit Vernunft an die Arbeit mit einem Elektrowerkzeug. Benutzen Sie kein Elektrowerkzeug, wenn Sie müde sind oder unter dem Einfluss von Drogen, Alkohol oder Medikamenten stehen.** Ein Moment der Unachtsamkeit beim Betrieb eines Elektrogerätes kann zu schweren Verletzungen führen.
- Tragen Sie persönliche Schutzausrüstung und immer eine Schutzbrille.** Das Tragen persönlicher Schutzausrüstung, wie Staubmaske, rutschfeste Sicherheitsschuhe, Schutzhelm oder Gehörschutz, je nach Art und Einsatz des Elektrowerkzeuges, verringert das Risiko von Verletzungen.
- Vermeiden Sie unbeabsichtigtes Starten. Vergewissern Sie sich, dass der Schalter in der AUS-Position ist, bevor Sie das Gerät an die Stromversorgung und/oder an den Akku anschließen oder wenn Sie das Gerät aufnehmen oder tragen.** Wenn Sie beim Tragen des Elektrowerkzeuges den Finger am Schalter haben oder das Gerät eingeschaltet an die Stromversorgung anschließen, kann dies zu Unfällen führen.
- Entfernen Sie alle Einstellschlüssel oder Werkzeuge, bevor Sie das Elektrogerät einschalten.** Werkzeuge oder Schlüssel, die an rotierenden Teilen des Elektrogerätes angebracht sind, können zu Verletzungen führen.
- Vermeiden Sie eine abnormale Körperhaltung. Sorgen Sie für einen sicheren Stand und halten Sie jederzeit das Gleichgewicht.** Dadurch können Sie das Elektrowerkzeug in unerwarteten Situationen besser kontrollieren.
- Tragen Sie geeignete Kleidung. Tragen Sie keine weite Kleidung und keinen Schmuck. Halten Sie Ihre Haare, Kleidung und Handschuhe von beweglichen Teilen fern.** Lose sitzende Kleidung, Schmuck oder lange Haare können sich in den beweglichen Teilen verfangen.
- Wenn Geräte für den Anschluss an eine Staubabsaugung und Staubsammlung vorgesehen sind, vergewissern Sie sich, dass diese richtig angeschlossen sind und verwendet werden.** Der

Einsatz von Staubsammlern kann staubbedingte Gefahren mindern.

- h) **Vermeiden Sie, durch die häufige Nutzung des Werkzeugs in einen Trott zu verfallen und Prinzipien für die Werkzeugsicherheit zu ignorieren.** Eine unachtsame Aktion kann im Bruchteil einer Sekunde zu schweren Verletzungen führen.

4) Verwendung und Pflege des Elektrogerätes

- a) **Überlasten Sie das Elektrogerät nicht. Verwenden Sie das für Ihre Arbeit passende Elektrogerät.** Das richtige Gerät wird die Aufgabe besser und sicherer erledigen, wenn es bestimmungsgemäß verwendet wird.
- b) **Benutzen Sie kein Elektrowerkzeug, dessen Schalter defekt ist.** Ein Elektrowerkzeug, das sich nicht mehr ein- oder ausschalten lässt, ist gefährlich und muss repariert werden.
- c) **Trennen Sie den Stecker vom Netz und/ oder den Akku (sofern abnehmbar) vom Elektrowerkzeug, bevor Sie Einstellungen am Gerät vornehmen, Zubehör wechseln oder es aufbewahren.** Diese Vorbeugemaßnahmen mindern die Gefahr, dass das Elektrogerät unbeabsichtigt startet.
- d) **Bewahren Sie nicht verwendete Elektrogeräte für Kinder unerreichbar auf und lassen Sie nicht zu, dass Personen ohne Erfahrung mit dem Elektrogerät oder mit diesen Anweisungen das Elektrogerät bedienen.** Elektrogeräte sind in den Händen nicht geschulter Personen gefährlich.
- e) **Warten Sie die Elektrogeräte. Prüfen Sie, ob bewegliche Teile verzogen oder ausgeschlagen, ob Teile gebrochen oder in einem Zustand sind, der den Betrieb des Elektrogerätes beeinträchtigen kann. Bei Beschädigungen lassen Sie das Elektrogerät reparieren, bevor Sie es verwenden.** Viele Unfälle entstehen wegen mangelnder Wartung der Elektrogeräte.
- f) **Halten Sie Schneidwerkzeuge scharf und sauber.** Richtig gewartete Schneidwerkzeuge mit scharfen Klingen blockieren seltener und sind leichter unter Kontrolle zu halten.
- g) **Verwenden Sie Elektrogeräte, Zubehör und Einsätze (Bits) usw. gemäß diesen Anweisungen und unter Berücksichtigung der Arbeitsbedingungen und der Aufgabe.** Wenn Sie das Elektrogerät für Aufgaben verwenden, die nicht bestimmungsgemäß sind, kann dies zu gefährlichen Situationen führen.
- h) **Halten Sie die Griffe trocken, sauber und frei von Öl und Fett.** Rutschige Griffe und Oberflächen unterbinden die sichere Bedienbarkeit und Kontrolle über das Werkzeug in unerwarteten Situationen.

5) Service

- a) **Lassen Sie Ihr Elektrowerkzeug nur von qualifiziertem Fachpersonal und nur mit Original-Ersatzteilen reparieren.** Damit wird sichergestellt, dass die Sicherheit des Gerätes erhalten bleibt.

Zusätzliche besondere

Sicherheitsvorschriften für Bohrhämmer

- **Tragen Sie einen Gehörschutz.** Einfluss von Lärm kann zum Hörverlust führen.
- **Benutzen Sie die mit dem Werkzeug gelieferten zusätzlichen Griffe.** Kontrollverlust kann zu Verletzungen führen.
- **Halten Sie das Elektrowerkzeug an den isolierten Griffflächen, wenn Arbeiten durchgeführt werden, bei denen das Schneidwerkzeug versteckte Leitungen berühren könnte.** Der Kontakt mit einer spannungsführenden Leitung kann auch metallene Geräteteile unter Spannung setzen und zu einem elektrischen Schlag führen.
- **Verwenden Sie Zwingen oder andere praktikable Methoden, um das Werkstück auf einer stabilen Basis zu fixieren und abzustützen.** Wenn Sie das Werkstück mit der Hand oder gegen den Körper halten, ist es nicht stabil. Sie können die Kontrolle über das Werkstück verlieren.
- **Tragen Sie eine Schutzbrille oder sonstigen Augenschutz.** Schlagbohrarbeiten verursachen, dass Splitter herumfliegen. Herumfliegende Teilchen können dauerhafte Augenverletzungen verursachen. Tragen Sie eine Staubmaske oder Atemschutzmaske bei Arbeiten, die Staub verursachen. Gehörschutz kann bei den meisten Anwendungen erforderlich sein.
- **Halten Sie das Werkzeug immer fest im Griff.** Versuchen Sie nicht, dieses Werkzeug zu betreiben, ohne es mit beiden Händen zu halten. Es wird empfohlen, immer den seitlichen Griff zu verwenden. Einhandbetrieb dieses Werkzeugs führt zum Kontrollverlust. Das Durchtrennen von Hartmaterial wie z. B. Armierungsstahl oder das Treffen darauf kann ebenfalls gefährlich sein. Drehen Sie vor dem Betrieb den seitlichen Griff richtig fest.
- **Betreiben Sie dieses Werkzeug nicht über lange Zeiträume.** Die vom Hammerbetrieb verursachten Schwingungen können zu Schäden an Ihren Händen und Armen führen. Verwenden Sie Handschuhe zur zusätzlichen Dämpfung und begrenzen Sie die Exponierung, indem Sie häufige Pausen einlegen.
- **Bereiten Sie Einsätze (Bits) nicht selbst wieder auf.** Die Wiederaufbereitung von Meißeln sollte durch eine zugelassene Fachkraft erfolgen. Nicht fachgerecht wiederaufbereitete Meißel können Verletzungen verursachen.
- **Tragen Sie Handschuhe beim Betrieb des Werkzeugs oder beim Wechseln der Einsätze.** Zugängliche Metallteile am Werkzeug und die Einsätze können beim Betrieb extrem heiß werden. Kleine Stückchen von abgebrochenem Material können bloße Hände verletzen.
- **Legen Sie das Werkzeug niemals ab, solange der Einsatz nicht vollständig zum Stillstand gekommen ist.** Sich bewegende Einsätze können Verletzungen verursachen.
- **Schlagen Sie nicht mit dem Hammer auf verklemmte Einsätze, um sie zu lösen.** Es können sich

Fragmente von Metall- oder Materialsplintern lösen und Verletzungen verursachen.

- **Leicht abgenutzte Meißel können durch Schleifen wieder geschärft werden.**
- **Halten Sie das Stromkabel vom rotierenden Einsatz fern.** Wickeln Sie das Kabel um keinen Teil Ihres Körpers. Ein um einen sich drehenden Einsatz gewickeltes Stromkabel kann Verletzungen und Kontrollverlust verursachen.



WARNUNG: Wir empfehlen die Verwendung einer Fehlerstromschutzeinrichtung mit einem Nennfehlerstrom von maximal 30mA.

Restrisiken

Trotz Beachtung der geltenden Sicherheitsvorschriften und des Einsatzes von Schutzvorrichtungen können bestimmte Risiken nicht vermieden werden. Diese sind:

- Beeinträchtigung des Gehörs.
- Verletzungsgefahr durch umherfliegende Teilchen.
- Verbrennungsgefahr durch während des Betriebes heiße werdende Zubehörteile.
- Verletzungsgefahr durch andauernden Gebrauch.

BEWAHREN SIE DIESE ANWEISUNGEN AUF

Elektrische Sicherheit

Der Elektromotor wurde für eine einzige Spannung konstruiert. Überprüfen Sie immer, dass die Stromversorgung der Spannung auf dem Typenschild entspricht.



Ihr DeWALT-Gerät ist gemäß EN60745 doppelt isoliert. Es muss deshalb nicht geerdet werden.

Wenn das Netzkabel beschädigt ist, darf es nur von DeWALT oder einer autorisierten Kundendienststelle ausgetauscht werden.

CH Bei Ersatz des Netzkabels achten Sie auf Verwendung des Schweizer Netzsteckers.

Typ 11 für Klasse II (Doppelisolierung) – Geräte

Typ 12 für Klasse I (Schutzleiter) – Geräte

CH Ortsveränderliche Geräte, die im Freien verwendet werden, müssen über einen Fehlerstromschutzschalter angeschlossen werden.

Verwendung eines Verlängerungskabels

Verwenden Sie ein zugelassenes 3-adriges Verlängerungskabel, das für die Leistungsaufnahme dieses Elektrowerkzeugs geeignet ist (siehe **Technische Daten**). Der Mindestquerschnitt der Leitungen beträgt 1,5 mm² und die Höchstlänge beträgt 30 m.

Wenn Sie eine Kabeltrommel verwenden, wickeln Sie das Kabel vollständig ab.

Packungsinhalt

Die Packung enthält:

- 1 Drehbohrhammer
- 1 Seitlicher Handgriff
- 1 Kit-box
- 1 Betriebsanleitung
- Prüfen Sie das Gerät, die Teile oder Zubehörteile auf Beschädigungen, die beim Transport entstanden sein könnten.
- Nehmen Sie sich Zeit, die Betriebsanleitung vor Inbetriebnahme sorgfältig zu lesen.

Bildzeichen am Werkzeug

Die folgenden Bildzeichen sind am Gerät sichtbar angebracht:



Vor der Verwendung die Betriebsanleitung lesen.



Tragen Sie Gehörschutz.



Tragen Sie Augenschutz.

Lage des Datumscodes (Abb. [Fig.] A)

Der Datumscodes **12**, der auch das Herstelljahr enthält, ist in das Gehäuse geprägt.

Beispiel:

2019 XX XX
Herstelljahr

Beschreibung (Abb. A)



WARNUNG: Nehmen Sie niemals Änderungen am Elektrowerkzeug oder seinen Teilen vor. Dies könnte zu Schäden oder Verletzungen führen.

- | | |
|-----------------------------|---|
| 1 Auslöseschalter | 8 Elektronischer Schlagstärken- und Drehzahlregelschalter |
| 2 Vorderer Lauf (Spannhals) | 9 Rote LED-Anzeige des Antirotationssystems |
| 3 Betriebsart-Wahlschalter | 10 Gelbe Anzeige-LED für Bürstenverschleiß |
| 4 Haupthandgriff | 11 Löcher zum Befestigen des DeWALT-Werkzeugetiketts |
| 5 Bohrspitzenhalter | 12 Datumscodes |
| 6 Arretiermanschette | |
| 7 Verriegelungsschalter | |

Bestimmungsgemäße Verwendung

Ihr Hochleistungs-drehhammer ist für professionelle Bohr- und Meißelanwendungen in Mauerwerk konzipiert.

NICHT VERWENDEN in nasser Umgebung oder in der Nähe von entflammaren Flüssigkeiten oder Gasen.

Ihr Hochleistungs-drehhammer ist ein Elektrowerkzeug für den professionellen Gebrauch.

LASSEN SIE NICHT ZU, dass Kinder in Kontakt mit dem Gerät kommen. Wenn unerfahrene Personen dieses Gerät verwenden, sind diese zu beaufsichtigen.

- Dieses Gerät darf nicht von Personen (einschließlich Kindern) mit eingeschränkten physischen, sensorischen oder mentalen Fähigkeiten oder ohne ausreichende Erfahrung oder Kenntnisse verwendet werden, außer wenn diese Personen von einer Person, die für ihre Sicherheit verantwortlich ist, bei der Verwendung des Geräts beaufsichtigt werden. Lassen Sie nicht zu, dass Kinder mit diesem Produkt allein gelassen werden.

Sanftanlauf

Durch diese Funktion wird das Werkzeug nach jedem Einschalten automatisch langsam beschleunigt, wobei der Bohrer beim Anlaufen die gewünschte Position hält.

Beim Einsetzen des Bohrers in ein bestehendes Loch erfolgt auch kein ruckartiges Anlaufen.

Active Vibration Control (AVC)-System

Zur optimalen Vibrationskontrolle halten Sie das Werkzeug wie unter **Richtige Haltung der Hände** beschrieben und wenden gerade genug Druck an, damit die Dämpfungsvorrichtung am Haupthandgriff ungefähr mit halber Hublänge arbeitet.

Durch die aktive Vibrationssteuerung werden Rückstoßvibrationen durch die Hammermechanik neutralisiert. Durch die Verringerung der Hand- und Armvibrationen ist das Werkzeug komfortabler über längere Zeiträume einsetzbar, und die Lebensdauer des Werkzeugs wird erhöht.

Der Hammer benötigt nur genug Druck, um die aktive Vibrationssteuerung zu aktivieren. Durch zu viel Druck bohrt oder meißelt das Werkzeug nicht schneller und die aktive Vibrationssteuerung wird nicht aktiviert.

Für DEWALT-Werkzeugetikett geeignet (Abb. A)

Optionales Zubehör

Ihr Schlagbohrer ist mit Löchern **11** sowie mit Befestigungsmitteln zum Anbringen eines DEWALT Tool Tags ausgestattet. Zum Anbringen des Etiketts wird eine T15-Bohrspitze benötigt. Das DEWALT Tool Tag wurde zur Nachverfolgung und zur Lokalisierung von professionellen Elektrowerkzeugen, Geräten und Maschinen entwickelt, die DEWALT Tool Connect™-App nutzen. Informationen zum korrekten Anbringen des DEWALT Tool Tags finden Sie im Handbuch zum DEWALT Tool Tag.

Verriegelungsschalter (Abb. A)

Nur Meißelmodus

Der Verriegelungsschalter **7** sorgt für mehr Komfort bei längerer Nutzung des Geräts. Um das Werkzeug zu verriegeln, drücken Sie den Verriegelungsschalter, während die Maschine läuft. Die Maschine läuft weiter, nachdem der Schalter losgelassen wurde. Um den Schalter zu entriegeln und die Maschine auszuschalten, drücken Sie den Schalter herein und lassen ihn dann los.

Elektronische Schlagstärken- und Drehzahlregelung (Abb. A)

Die elektronische Schlagstärken- und Drehzahlregelung ermöglicht die Verwendung kleinerer Bohrereinsätze ohne die Gefahr, dass sie abbrechen, außerdem das Schlagbohren in

leichten und spröden Materialien, ohne dass sie zerbrechen, sowie die optimale Werkzeugsteuerung für präzises Meißeln.

Zum Einstellen der elektronischen Schlagstärken- und Drehzahlregelung **8** drehen Sie den Regler auf die gewünschte Stufe. Je höher die Nummer ist, desto höher ist die Drehzahl und die Schlagstärke. Die Reglereinstellung macht das Werkzeug extrem flexibel und an zahlreiche Anwendungen anpassbar. Die erforderliche Einstellung hängt von der Bit-Größe und der Härte des zu bohrenden Materials ab.

- Wenn weiche, spröde Materialien gemeißelt oder gebohrt werden, oder wenn das Ausbrechen gering gehalten werden soll, stellen Sie den Regler niedrig ein;
- Für abbrucharbeiten oder das Bohren härterer Materialien stellen Sie den Regler hoch ein.

Überlastkupplung

Bei der Blockierung eines Bohrers ist der Antrieb zur Bohrspindel unterbrochen. Aufgrund der resultierenden Kräfte das Werkzeug immer mit beiden Händen festhalten und eine stabile Haltung einnehmen. Nach einer Überlastung lassen Sie den Auslöser los und drücken ihn erneut, um den Antrieb wieder anzustellen.

Mechanische Kupplung

Diese Werkzeuge sind mit einer mechanischen Kupplung ausgestattet. Die Aktivierung der Kupplung wird mit einem akustischen Ratschen zusammen mit einer verstärkten Vibration angezeigt.

Antirotationssystem



Zusätzlich zu der Kupplung bietet ein Antirotationssystem erhöhten Bedienerkomfort, da die integrierte Antirotationstechnologie erkennt, wenn der Bediener die Kontrolle über das Gerät verliert. Wenn festgestellt wird, dass das Gerät feststeckt, werden Drehmoment und Geschwindigkeit sofort abgeschaltet. Dieses Merkmal verhindert eine Eigenrotation des Werkzeugs.

Der rote Anzeiger des Antirotationssystems **9** leuchtet und gibt so den Status an.

Antirotationssystem- und Wartungsanzeige-LED (Abb. A)

Ihr Drehhammer besitzt zwei LEDs, eine zur Anzeige der Antirotationssystem und eine Wartungsanzeige. Weitere Informationen zur LED-Funktion finden Sie in der Tabelle.

LED-Funktion	Beschreibung
 Rot (blinkend)	Verriegelung/Wartung Die rote LED-Anzeige des Antirotationssystems 9 blinkt, wenn der Verriegelungsschalter 7 in einem Modus außer dem Meißelmodus verwendet wird oder wenn das Werkzeug einen Fehler hat oder die Bürsten vollständig verschlissen sind.

LED-Funktion	Beschreibung
 Rot (dauerhaft leuchtend)	Antirotationssystem Antirotationssystem ist aktiviert.
 Gelb (dauerhaft leuchtend)	Bürstenwartung Die gelbe Bürstenverschleißanzeige 10 leuchtet auf, wenn die Kohlebürsten fast abgenutzt sind, um darauf hinzuweisen, dass das Werkzeug innerhalb der nächsten 8 Betriebsstunden gewartet werden muss.

ZUSAMMENBAU UND EINSTELLUNGEN

 **WARNUNG:** Um die Gefahr schwerer Verletzungen zu mindern, schalten Sie das Gerät aus und trennen Sie es vom Netz, bevor Sie Einstellungen vornehmen oder Anbaugeräte oder Zubehör anbringen oder entfernen. Ein unbeabsichtigtes Starten kann zu Verletzungen führen.

Zusatzhandgriff (Abb. A, B)

 **WARNUNG:** Um die Gefahr von Verletzungen zu mindern, betreiben Sie das Gerät **IMMER** mit korrekt und fest montiertem Zusatzhandgriff. Bei Nichtbeachtung kann der Zusatzhandgriff während des Betriebs abrutschen und der Bediener kann die Kontrolle über das Gerät verlieren. Halten Sie das Werkzeug mit beiden Händen fest, um maximale Kontrolle zu haben.

Der Zusatzhandgriff **13** wird vorne an das Getriebegehäuse geklemmt und kann um 360° gedreht werden, um mit der rechten oder linken Hand verwendet zu werden.

Montage des geraden Zusatzhandgriffs (Abb. B)

1. Erweitern Sie die Öffnung des Rings des Zusatzhandgriffs **13** durch Drehen gegen den Uhrzeigersinn.
2. Setzen Sie die Baugruppe auf das Mundstück des Werkzeugs auf, indem Sie es hinter dem Meißelhalter und der Manschette durch den Stahlring **14** und auf den Spannhals **2** schieben.
3. Drehen Sie den Zusatzhandgriff in die gewünschte Position. Zum waagerechten Schlagbohren mit einem Hochleistungsbohrbit bringen Sie den Zusatzhandgriff in einem Winkel von etwa 20° zum Werkzeug an, um optimale Kontrolle zu haben.
4. Sichern Sie den Zusatzhandgriff an der gewünschten Position, indem Sie den Griff **13** durch Drehen im Uhrzeigersinn so anziehen, dass er sich nicht mehr drehen kann.

Bit und Bit-Halter

 **WARNUNG:** Verbrennungsgefahr. Beim Austauschen von Bits **IMMER** Handschuhe tragen. Metallteile und Einsätze (Bits) dieses Werkzeugs werden beim Gebrauch äußerst heiß. Kleine Bruchteile des Materials können die Hände verletzen.

Der Bohrhämmer kann je nach gewünschter Anwendung mit verschiedenen Bits versehen werden. **Verwenden Sie nur scharfe Bohrerbits.**

Einsetzen und Entfernen von SDS MAX-Zubehörteilen (Abb. C)

Dieses Werkzeug verwendet SDS MAXBohrer und Meißel. (Die Zeichnung in Abb. C zeigt einen Querschnitt eines SDS MAX-Werkzeugschaftes).

1. Reinigen Sie den Werkzeugschaft.
2. Führen Sie den Werkzeugschaft **6** in die Werkzeugaufnahme ein.
3. Drehen Sie das Einsatzwerkzeug unter leichtem Druck etwas, bis es hörbar in die werkzeugaufnahme einrastet.
4. Überprüfen Sie die Werkzeugverriegelung, indem Sie am Einsatzwerkzeug ziehen. Zum Hammerbohren muss die axiale Bewegung des in der Werkzeugaufnahme arretierten Werkzeuges einige Zentimeter betragen.
5. Ziehen Sie zum Entfernen des Werkzeugs die Sicherungsmanschette **6** nach hinten und ziehen Sie das Werkzeug aus der Aufnahme **5**.

BETRIEB

Betriebsanweisungen

 **WARNUNG:** Beachten Sie immer die Sicherheitsanweisungen und die geltenden Vorschriften.

 **WARNUNG:** Um die Gefahr schwerer Verletzungen zu mindern, schalten Sie das Gerät aus und trennen Sie es vom Netz, bevor Sie Einstellungen vornehmen oder Anbaugeräte oder Zubehör anbringen oder entfernen. Ein unbeabsichtigtes Starten kann zu Verletzungen führen.

Richtige Haltung der Hände (Abb. D)

 **WARNUNG:** Um die Gefahr schwerer Verletzungen zu mindern, beachten Sie **IMMER** die richtige Haltung der Hände, wie dargestellt.



 **WARNUNG:** Um die Gefahr schwerer Verletzungen zu mindern, halten Sie das Gerät **IMMER** sicher fest und seien Sie auf eine plötzliche Reaktion gefasst.

Bei der korrekten Handposition liegt eine Hand auf dem Haupthandgriff **4** und die andere auf dem Zusatzhandgriff **13**.

Betriebsarten (Abb. A)

 **WARNUNG:** Ändern Sie nicht die Betriebsart, während das Werkzeug läuft.

Ihr Werkzeug ist mit einem Betriebsart-Wahlschalter **3** ausgestattet, um die geeignete Betriebsart für die gewünschte Arbeit zu wählen.

Symbol	Modus	Anwendung
	Rotationshämmern	Bohren in Beton und Mauerwerk
	Nur Hämmern	Leichte Meißelarbeiten
	Bit-Einstellung	Einstellen der Meißelbit-Position

Auswählen einer Betriebsart

- Drehen Sie das Modusauswahlrad so, dass der Pfeil auf das Symbol mit der gewünschten Betriebsart zeigt.

HINWEIS: Der Betriebsartwahlschalter **3** muss sich immer im Drehbohr-, Drehhämmer- oder Nur Hämmern befinden. Es gibt keine Betriebspositionen dazwischen. Es kann notwendig sein, den Motor kurz laufen zu lassen, nachdem von der Betriebsart ‚Nur Hämmern‘ zu ‚Drehbohren‘ oder ‚Drehhämmer‘ gewechselt wurde, um die Zahnräder auszurichten.

Indexierung der Meißelposition (Abb. A)

Der Meißel kann in 18 verschiedenen Positionen indexiert und arretiert werden.

1. Drehen Sie den Betriebsartwahlschalter **3**, bis er auf die **0** Position weist.
2. Drehen Sie den Meißel in die gewünschte Stellung.
3. Drehen Sie den Betriebsartwahlschalter **3** auf „Nur Hämmern.“
4. Drehen Sie den Meißel, bis er in seiner Position einrastet.

Arbeitsverfahren (Abb. A, B)



WARNUNG: UM DIE GEFAHR VON VERLETZUNGEN ZU MINDERN, STELLEN SIE IMMER *sicher, dass das Werkstück fest verankert oder eingespannt wurde. Verwenden Sie beim Bohren in dünnem Material hinter dem Werkstück zur Unterstützung einen Holzklötz, um Beschädigungen des Materials zu verhindern.*



WARNUNG: *Warten Sie immer, bis der Motor völlig stillsteht und ändern Sie erst dann die Laufrichtung.*

Ein- und Ausschalten (Abb. A)

Um das Werkzeug einzuschalten, drücken Sie den Schalter **1**.
Um das Gerät zu stoppen, lassen Sie den Schalter los.

Bohren mit einem Vollbohrer (Abb. A, B)

1. Setzen Sie die den Bohrer ein.
2. Stellen Sie den Betriebsartwahlschalter **3** auf „Rotationshämmern.“
3. Stellen mit dem Regelrad **8** die gewünschte Drehzahl ein.
4. Justieren Sie den Zusatzhandgriff **13**.
5. Kennzeichnen Sie die Stelle, an der das Loch gebohrt werden soll.
6. Setzen Sie den Bohrer auf die Kennzeichnung und schalten Sie das Elektrowerkzeug ein.

7. Schalten Sie das Elektrowerkzeug bei Beendigung der Arbeiten immer aus. Erst dann darf der Netzstecker aus der Steckdose gezogen werden.

Bohren mit einer Bohrkronen (Abb. A, B)

1. Setzen Sie eine geeignete Bohrkronen ein.
2. Setzen Sie den Zentrierbohrer in die Bohrkronen ein.
3. Stellen Sie den Betriebsartwahlschalter **3** auf „Rotationshämmern.“
4. Stellen mit dem Regelrad **8** eine mittlere bis höhere Drehzahl ein.
5. Justieren Sie den Zusatzhandgriff **13**.
6. Setzen Sie den Zentrierbohrer auf die Markierung und schalten Sie das Elektrowerkzeug ein. Bohren Sie, bis sich die Bohrkronen ca. 1 cm tief im Beton befindet.
7. Schalten Sie das Werkzeug aus und entfernen Sie den Zentrierbohrer. Setzen Sie die Bohrkronen wieder in das Loch ein und fahren Sie mit der Arbeit fort.
8. Wenn die gewünschte Lochtiefe die Länge der Bohrkronen überschreitet, müssen Sie den Betonzylinder, der im Bohrkroneninneren entsteht, regelmäßig herausbrechen. Damit der Werkstoff um das Loch herum nicht ungewollt ausbricht, bohren Sie zunächst ein durchgehendes Loch mit dem gleichen Durchmesser wie dem des Zentrierbohrers. Setzen Sie anschließend die Bohrkronen ein und bohren Sie das Loch von beiden Seiten aus bis jeweils zur Hälfte.
9. Schalten Sie das Elektrowerkzeug bei Beendigung der Arbeiten immer aus. Erst dann darf der Netzstecker aus der Steckdose gezogen werden.

Meißeln (Abb. A, B)

1. Setzen Sie den richtigen Meißel ein und lassen Sie ihn in einer der 18 Positionen einrasten.
2. Drehen Sie den Betriebsartwahlschalter **3** auf „Nur Hämmern.“
3. Stellen Sie mit dem Regelrad **8** die gewünschte Schlagstärke ein.
4. Justieren Sie den Zusatzhandgriff **13**.
5. Schalten Sie das Werkzeug ein und beginnen Sie mit der Arbeit.
6. Schalten Sie das Elektrowerkzeug bei Beendigung der Arbeiten immer aus. Erst dann darf der Netzstecker aus der Steckdose gezogen werden.

WARTUNG

Ihr Elektrowerkzeug wurde für langfristigen Betrieb mit minimalem Wartungsaufwand konstruiert. Ein kontinuierlicher, zufriedenstellender Betrieb hängt von der geeigneten Pflege des Elektrowerkzeugs und seiner regelmäßiger Reinigung ab.



WARNUNG: Um die Gefahr schwerer Verletzungen zu mindern, schalten Sie das Gerät aus und trennen Sie es vom Netz, bevor Sie Einstellungen vornehmen oder Anbaugeräte oder Zubehör anbringen oder entfernen. *Ein unbeabsichtigtes Starten kann zu Verletzungen führen.*



Schmierung

Ihr Elektrogerät benötigt keine zusätzliche Schmierung.



Reinigung



WARNUNG: Blasen Sie mit Trockenluft immer dann Schmutz und Staub aus dem Hauptgehäuse, wenn sich Schmutz sichtbar in und um die Lüftungsschlitze ansammelt. Tragen Sie bei diesen Arbeiten zugelassenen Augenschutz und eine zugelassene Staubmaske.



WARNUNG: Verwenden Sie niemals Lösungsmittel oder andere scharfe Chemikalien für die Reinigung der nicht-metallischen Teile des Gerätes. Diese Chemikalien können das in diesen Teilen verwendete Material aufweichen. Verwenden Sie ein nur mit Wasser und einer milden Seife befeuchtetes Tuch. Achten Sie darauf, dass niemals Flüssigkeiten in das Gerät eindringen. Tauchen Sie niemals irgendein Teil des Gerätes in eine Flüssigkeit.

Optionales Zubehör



WARNUNG: Da Zubehör, das nicht von DEWALT angeboten wird, nicht mit diesem Produkt geprüft worden ist, kann die Verwendung von solchem Zubehör an diesem Gerät gefährlich sein. Um das Verletzungsrisiko zu mindern, sollte mit diesem Produkt nur von DEWALT empfohlenes Zubehör verwendet werden.

Als Option sind verschiedene Arten von SDS MAX Bohrern und Meißeln erhältlich. Die verwendeten Zubehör- und Anbauteile müssen im SDS MAX-Verbindungsbereich regelmäßig geschmiert werden.

Fragen Sie Ihren Händler nach weiteren Informationen zu geeignetem Zubehör.

Umweltschutz



Separate Sammlung. Produkte, die mit diesem Symbol gekennzeichnet sind, dürfen nicht im normalen Hausmüll entsorgt werden. Produkte enthalten

Materialien, die zurückgewonnen oder recycelt werden können, um den Bedarf an Rohstoffen zu reduzieren.

Bitte recyceln Sie elektrische Produkte gemäß den lokalen Bestimmungen. Weitere Informationen erhalten Sie unter

www.2helpU.com.

HEAVY-DUTY ROTARY HAMMERDRILL

D25614

Congratulations!

You have chosen a DEWALT tool. Years of experience, thorough product development and innovation make DEWALT one of the most reliable partners for professional power tool users.

Technical Data

		D25614
Voltage	V _{AC}	230
(U.K. & Ireland only)	V _{AC}	230/115
Type		1
No-load speed	min ⁻¹	190–380
No-load beats per minute	bpm	1450–2900
Power input	W	1350
Single impact energy (EPTA 05/2009)	J	10.5
Optimum drilling range into concrete	mm	16–32
Maximum drilling range in concrete	mm	45
Maximum core drilling range in concrete	mm	125
Tool holder		SDS MAX
Weight	kg	7.8

Noise values and/or vibration values (tri-ax vector sum) according to EN60745-2-6:

L _{PA} (emission sound pressure level)	dB(A)	93
L _{WA} (sound power level)	dB(A)	104
K (uncertainty for the given sound level)	dB(A)	3

Drilling		
Vibration emission value a _{h, HD} =	m/s ²	8.9*
Uncertainty K =	m/s ²	1.5
Chiselling		
Vibration emission value a _{h, Cheq} =	m/s ²	9.0*
Uncertainty K =	m/s ²	1.5

*Measured at the side handle. Side handle vibration is higher than vibration at the main handle.

The vibration and/or noise emission level given in this information sheet has been measured in accordance with a standardised test given in EN60745 and may be used to compare one tool with another. It may be used for a preliminary assessment of exposure.

WARNING: The declared vibration and/or noise emission level represents the main applications of the tool. However if the tool is used for different applications, with different accessories or poorly maintained, the vibration and/or noise emission may differ. This may significantly increase the exposure level over the total working period.

An estimation of the level of exposure to vibration and/or noise should also take into account the times when the tool is switched off or when it is running but not actually doing

the job. This may significantly reduce the exposure level over the total working period.

Identify additional safety measures to protect the operator from the effects of vibration and/or noise such as: maintain the tool and the accessories, keep the hands warm (relevant for vibration), organisation of work patterns.

EC-Declaration of Conformity

Machinery Directive



Heavy-Duty Rotary Hammerdrill D25614

DEWALT declares that these products described under

Technical Data are in compliance with:

2006/42/EC, EN60745-1:2009+A11:2010, EN60745-2-6:2010.

These products also comply with Directive 2014/30/EU and 2011/65/EU. For more information, please contact DEWALT at the following address or refer to the back of the manual.

The undersigned is responsible for compilation of the technical file and makes this declaration on behalf of DEWALT.

Markus Rompel
Vice-President Engineering, PTE-Europe
DEWALT, Richard-Klinger-Straße 11,
D-65510, Idstein, Germany
01.10.2019



WARNING: To reduce the risk of injury, read the instruction manual.

Definitions: Safety Guidelines

The definitions below describe the level of severity for each signal word. Please read the manual and pay attention to these symbols.



DANGER: Indicates an imminently hazardous situation which, if not avoided, **will** result in **death or serious injury**.



WARNING: Indicates a potentially hazardous situation which, if not avoided, **could** result in **death or serious injury**.



CAUTION: Indicates a potentially hazardous situation which, if not avoided, **may** result in **minor or moderate injury**.

NOTICE: Indicates a practice **not related to personal injury** which, if not avoided, **may** result in **property damage**.



Denotes risk of electric shock.



Denotes risk of fire.

GENERAL POWER TOOL SAFETY WARNINGS



WARNING: Read all safety warnings, instructions, illustrations and specifications provided with this power tool. Failure to follow all instructions listed below may result in electric shock, fire and/or serious injury.

SAVE ALL WARNINGS AND INSTRUCTIONS FOR FUTURE REFERENCE.

The term "power tool" in the warnings refers to your mains-operated (corded) power tool or battery-operated (cordless) power tool.

1) Work Area Safety

- Keep work area clean and well lit.** Cluttered or dark areas invite accidents.
- Do not operate power tools in explosive atmospheres, such as in the presence of flammable liquids, gases or dust.** Power tools create sparks which may ignite the dust or fumes.
- Keep children and bystanders away while operating a power tool.** Distractions can cause you to lose control.

2) Electrical Safety

- Power tool plugs must match the outlet. Never modify the plug in any way. Do not use any adapter plugs with earthed (grounded) power tools.** Unmodified plugs and matching outlets will reduce risk of electric shock.
- Avoid body contact with earthed or grounded surfaces, such as pipes, radiators, ranges and refrigerators.** There is an increased risk of electric shock if your body is earthed or grounded.
- Do not expose power tools to rain or wet conditions.** Water entering a power tool will increase the risk of electric shock.
- Do not abuse the cord. Never use the cord for carrying, pulling or unplugging the power tool. Keep cord away from heat, oil, sharp edges or moving parts.** Damaged or entangled cords increase the risk of electric shock.
- When operating a power tool outdoors, use an extension cord suitable for outdoor use.** Use of a cord suitable for outdoor use reduces the risk of electric shock.
- If operating a power tool in a damp location is unavoidable, use a residual current device (RCD) protected supply.** Use of an RCD reduces the risk of electric shock.

3) Personal Safety

- Stay alert, watch what you are doing and use common sense when operating a power tool. Do not use a power tool while you are tired or under the influence of drugs, alcohol or medication.** A moment of inattention while operating power tools may result in serious personal injury.

- Use personal protective equipment. Always wear eye protection.** Protective equipment such as a dust mask, non-skid safety shoes, hard hat or hearing protection used for appropriate conditions will reduce personal injuries.
- Prevent unintentional starting. Ensure the switch is in the off-position before connecting to power source and/or battery pack, picking up or carrying the tool.** Carrying power tools with your finger on the switch or energising power tools that have the switch on invites accidents.
- Remove any adjusting key or wrench before turning the power tool on.** A wrench or a key left attached to a rotating part of the power tool may result in personal injury.
- Do not overreach. Keep proper footing and balance at all times.** This enables better control of the power tool in unexpected situations.
- Dress properly. Do not wear loose clothing or jewellery. Keep your hair and clothing away from moving parts.** Loose clothes, jewellery or long hair can be caught in moving parts.
- If devices are provided for the connection of dust extraction and collection facilities, ensure these are connected and properly used.** Use of dust collection can reduce dust-related hazards.
- Do not let familiarity gained from frequent use of tools allow you to become complacent and ignore tool safety principles.** A careless action can cause severe injury within a fraction of a second.

4) Power Tool Use and Care

- Do not force the power tool. Use the correct power tool for your application.** The correct power tool will do the job better and safer at the rate for which it was designed.
- Do not use the power tool if the switch does not turn it on and off.** Any power tool that cannot be controlled with the switch is dangerous and must be repaired.
- Disconnect the plug from the power source and/or remove the battery pack, if detachable, from the power tool before making any adjustments, changing accessories, or storing power tools.** Such preventive safety measures reduce the risk of starting the power tool accidentally.
- Store idle power tools out of the reach of children and do not allow persons unfamiliar with the power tool or these instructions to operate the power tool.** Power tools are dangerous in the hands of untrained users.
- Maintain power tools and accessories. Check for misalignment or binding of moving parts, breakage of parts and any other condition that may affect the power tool's operation. If damaged, have the power tool repaired before use.** Many accidents are caused by poorly maintained power tools.
- Keep cutting tools sharp and clean.** Properly maintained cutting tools with sharp cutting edges are less likely to bind and are easier to control.

- g) **Use the power tool, accessories and tool bits etc. in accordance with these instructions, taking into account the working conditions and the work to be performed.** Use of the power tool for operations different from those intended could result in a hazardous situation.
- h) **Keep handles and grasping surfaces dry, clean and free from oil and grease.** Slippery handles and grasping surfaces do not allow for safe handling and control of the tool in unexpected situations.

5) Service

- a) **Have your power tool serviced by a qualified repair person using only identical replacement parts.** This will ensure that the safety of the power tool is maintained.

Additional Safety Instructions for Rotary Hammers

- **Wear ear protectors.** Exposure to noise can cause hearing loss.
- **Use auxiliary handles supplied with the tool.** Loss of control can cause personal injury.
- **Hold power tool by insulated gripping surfaces, when performing an operation where the cutting accessory may contact hidden wiring or its own cord.** Cutting accessory contacting a "live" wire may make exposed metal parts of the power tool "live" and could give the operator an electric shock.
- **Use clamps or other practical way to secure and support the workpiece to a stable platform.** Holding the work by hand or against your body is unstable and may lead to loss of control.
- **Wear safety goggles or other eye protection.** Hammering operations cause chips to fly. Flying particles can cause permanent eye damage. Wear a dust mask or respirator for applications that generate dust. Ear protection may be required for most applications.
- **Keep a firm grip on the tool at all times.** Do not attempt to operate this tool without holding it with both hands. It is recommended that the side handle be used at all times. Operating this tool with one hand will result in loss of control. Breaking through or encountering hard materials such as re-bar may be hazardous as well. Tighten the side handle securely before use.
- **Do not operate this tool for long periods of time.** Vibration caused by hammer action may be harmful to your hands and arms. Use gloves to provide extra cushion and limit exposure by taking frequent rest periods.
- **Do not recondition bits yourself.** Chisel reconditioning should be done by an authorized specialist. Improperly reconditioned chisels could cause injury.
- **Wear gloves when operating tool or changing bits.** Accessible metal parts on the tool and bits may get extremely hot during operation. Small bits of broken material may damage bare hands.
- **Never lay the tool down until the bit has come to a complete stop. Moving bits could cause injury.**

- **Do not strike jammed bits with a hammer to dislodge them.** Fragments of metal or material chips could dislodge and cause injury.
- **Slightly worn chisels can be resharpened by grinding.**
- **Keep the power cord away from the rotating bit.** Do not wrap the cord around any part of your body. An electric cord wrapped around a spinning bit may cause personal injury and loss of control.



WARNING: We recommend the use of a residual current device with a residual current rating of 30mA or less.

Residual Risks

In spite of the application of the relevant safety regulations and the implementation of safety devices, certain residual risks cannot be avoided. These are:

- Impairment of hearing.
- Risk of personal injury due to flying particles.
- Risk of burns due to accessories becoming hot during operation.
- Risk of personal injury due to prolonged use.

SAVE THESE INSTRUCTIONS

Electrical Safety

The electric motor has been designed for one voltage only. Always check that the power supply corresponds to the voltage on the rating plate.



Your DEWALT tool is double insulated in accordance with EN60745; therefore no earth wire is required.

If the supply cord is damaged, it must be replaced only by DEWALT or an authorised service organisation.

Mains Plug Replacement (U.K. & Ireland Only)

If a new mains plug needs to be fitted:

- Safely dispose of the old plug.
- Connect the brown lead to the live terminal in the plug.
- Connect the blue lead to the neutral terminal.



WARNING: No connection is to be made to the earth terminal.

Follow the fitting instructions supplied with good quality plugs. Recommended fuse: 13 A.

Using an Extension Cable

If an extension cable is required, use an approved 3-core extension cable suitable for the power input of this tool (see **Technical Data**). The minimum conductor size is 1.5 mm²; the maximum length is 30 m.

When using a cable reel, always unwind the cable completely.

Package Contents

The package contains:

- 1 Rotary hammerdrill
- 1 Side handle
- 1 Kit box

- 1 Instruction manual
- Check for damage to the tool, parts or accessories which may have occurred during transport.
 - Take the time to thoroughly read and understand this manual prior to operation.

Markings on Tool

The following pictograms are shown on the tool:



Read instruction manual before use.



Wear ear protection.



Wear eye protection.

Date Code Position (Fig. A)

The date code **12**, which also includes the year of manufacture, is printed into the housing.

Example:

2019 XX XX

Year of Manufacture

Description (Fig. A)



WARNING: Never modify the power tool or any part of it. Damage or personal injury could result.

- | | |
|-------------------------|--|
| 1 Trigger switch | 8 Electronic speed and impact control dial |
| 2 Front Barrel (Collar) | 9 Red anti-rotation system indicator LED |
| 3 Mode selector switch | 10 Yellow brushwear indicator LED |
| 4 Main handle | 11 DeWALT tool tag mounting holes |
| 5 Bit holder | 12 Date code |
| 6 Locking sleeve | |
| 7 Lock-on switch | |

Intended Use

Your heavy-duty rotary hammerdrill is designed for professional masonry drilling and chiselling applications.

DO NOT use under wet conditions or in the presence of flammable liquids or gases.

Your heavy-duty rotary hammerdrill is a professional power tool.

DO NOT let children come into contact with the tool.

Supervision is required when inexperienced operators use this tool.

- **Young children and the infirm.** This appliance is not intended for use by young children or infirm persons without supervision.
- This product is not intended for use by persons (including children) suffering from diminished physical, sensory or mental abilities; lack of experience, knowledge or skills unless they are supervised by a person responsible for their safety. Children should never be left alone with this product.

Soft Start Feature

The soft start feature allows the tool to accelerate slowly, thus preventing the drill bit from walking off the intended hole position when starting.

The soft start feature also reduces the immediate torque reaction transmitted to the gearing and the operator if the hammer is started with the drill bit in an existing hole.

Active Vibration Control (AVC) System

For best vibration control, hold the tool as described in *Proper Hand Position* and apply just enough pressure so the damping device on the main handle is approximately mid stroke.

The active vibration control neutralises rebound vibration from the hammer mechanism. Lowering hand and arm vibration, it allows more comfortable use for longer periods of time and extends the life of the unit.

The hammer only needs enough pressure to engage the active vibration control. Applying too much pressure will not make the tool drill or chip faster and active vibration control will not engage.

DeWALT Tool Tag Ready (Fig. A)

Optional Accessory

Your hammer comes with mounting holes **11** and fasteners for installing a DeWALT Tool Tag. You will need a T15 bit tip to install the tag. The DeWALT Tool Tag is designed for tracking and locating professional power tools, equipment, and machines using the DeWALT Tool Connect™ app. For proper installation of the DeWALT Tool Tag refer to the DeWALT Tool Tag manual.

Lock-On Switch (Fig. A)

Chipping mode only

The lock-on switch **7** offers increased comfort in extended use applications. To lock the tool on, depress the lock-on switch while the tool is running. The tool will continue to run after the switch is released. To unlock and turn off the tool, depress and release the switch.

Electronic Speed and Impact Control (Fig. A)

The electronic speed and impact control allows the use of smaller drill bits without the risk of bit breakage, hammerdrilling into light and brittle materials without shattering and optimal tool control for precise chiselling.

To set the electronic speed and impact control dial **8**, turn the dial to the desired level. The higher the number, the greater the speed and impact energy. Dial settings make the tool extremely flexible and adaptable for many different applications. The required setting depends on the bit size and hardness of material being drilled.

- When chiselling or drilling in soft, brittle materials or when minimum break-out is required, set the dial to a low setting;
- When breaking or drilling in harder materials, set the dial to a high setting.

Overload Clutch

In case of jamming of a drill bit, the drive to the drill spindle is interrupted. Because of the resulting forces, always hold the

tool with both hands and take a firm stance. After the overload, release and depress the trigger to re-engage drive.

Mechanical Clutch

These tools are fitted with a mechanical clutch. The indication that the clutch has activated will be an audible ratcheting together with increased vibration.



Anti-Rotation System

In addition to the clutch, an anti-rotation system offers increased user comfort through an on-board, anti-rotation technology capable of detecting if the user loses control of the hammer. When a jam is detected, the torque and speed are stopped instantly. This feature prevents self rotation of the tool.

The anti-rotation system indicator **9** will illuminate to indicate status.

Anti-Rotation System and Service Indicator LED (Fig. A)

Your rotary hammerdrill has two LEDs, indicating the Anti-rotation system and a service indicator. Refer to the table for more information on LED functionality.

LED Function	Description
 Red (flashing)	Lock-on/Service The red anti-rotation system indicator LED 9 flashes if the lock-on switch 7 is used in any mode except the chipping mode or if there is a fault with the tool or the brushes have completely worn out.
 Red (permanently on)	Anti-rotation system Anti-rotation system is engaged.
 Yellow (permanently on)	Brush Service The yellow brushwear indicator LED 10 lights up when the carbon brushes are nearly worn out, indicating that the tool needs servicing within the next 8 hours of use.

ASSEMBLY AND ADJUSTMENTS

 **WARNING:** To reduce the risk of serious personal injury, turn tool off and disconnect tool from power source before making any adjustments or removing/installing attachments or accessories. An accidental start-up can cause injury.

Side Handle (Fig. A, B)

 **WARNING:** To reduce the risk of personal injury, ALWAYS operate the tool with the side handle properly installed. Failure to do so may result in the side handle slipping during tool operation and subsequent loss of control. Hold tool with both hands to maximize control.

The side handle **13** clamps to the front of the gear case and may be rotated 360° to permit right- or left-hand use.

Mounting the Straight Side Handle (Fig. B)

1. Widen the ring opening of the side handle **13** by rotating it counterclockwise.
2. Slide the assembly onto the nose of the tool, through the steel ring **14** and onto the collar **2**, past the chisel holder and sleeve.
3. Rotate the side handle assembly to the desired position. For hammerdrilling horizontally with a heavy drill bit, place the side handle assembly at an angle of approximately 20° to the tool for optimum control.
4. Lock the side handle mounting assembly in place by securely tightening the handle **13** rotating it clockwise so that the assembly will not rotate.

Bit and Bit Holder

 **WARNING:** Burn Hazard. ALWAYS wear gloves when changing bits. Accessible metal parts on the tool and bits may get extremely hot during operation. Small bits of broken material may damage bare hands.

The hammerdrill can be fitted with different bits depending on the desired application. Use sharp drill bits only.

Inserting and Removing SDS MAX Accessories (Fig. C)

This machine uses SDS MAX bits and chisels (refer to the inset in Figure C for a cross-section of an SDS MAX bit shank).



1. Clean the bit shank.
2. Pull back the locking sleeve **6** and insert the bit shank.
3. Turn the bit slightly until the sleeve snaps into position.
4. Pull on the bit to check if it is properly locked. The hammering function requires the bit to be able to move axially several centimetres when locked in the tool holder.
5. To remove a bit pull back the tool holder locking sleeve **6** and pull the bit out of the bit holder **5**.

OPERATION

Instructions for Use

-  **WARNING:** Always observe the safety instructions and applicable regulations.
-  **WARNING:** To reduce the risk of serious personal injury, turn tool off and disconnect tool from power source before making any adjustments or removing/installing attachments or accessories. An accidental start-up can cause injury.

Proper Hand Position (Fig. D)



-  **WARNING:** To reduce the risk of serious personal injury, ALWAYS use proper hand position as shown.
-  **WARNING:** To reduce the risk of serious personal injury, ALWAYS hold securely in anticipation of a sudden reaction.

Proper hand position requires one hand on the main handle **4**, with the other hand on the side handle **13**.

Operation Modes (Fig. A)

! **WARNING:** Do not select the operating mode when the tool is running.

Your tool is equipped with a mode selector switch **3** to select the mode appropriate to desired operation.

Symbol	Mode	Application
	Rotary Hammering	Drilling into concrete and masonry
	Hammering only	Light chipping
	Bit Adjustment	Chisel bit position adjustment

To Select an Operating Mode

- Rotate the mode selector dial so that the arrow points to the symbol corresponding with the desired mode.

NOTE: The mode selector switch **3** must be in rotary drilling, rotary hammering or hammering only mode at all times. There are no operable positions in between. It may be necessary to briefly run the motor after having changed from 'hammering only' to 'rotary' modes in order to align the gears.

Indexing the Chisel Position (Fig. A)

The chisel can be indexed and locked into 18 different positions.

- Rotate the mode selector switch **3** until it points towards the **0** position.
- Rotate the chisel in the desired position.
- Set the mode selector switch **3** to the "hammering only" position.
- Twist the chisel until it locks in position.

Performing an Application (Fig. A, B)

! **WARNING: TO REDUCE THE RISK OF PERSONAL INJURY, ALWAYS** ensure workpiece is anchored or clamped firmly. If drilling thin material, use a wood "backup" block to prevent damage to the material.

! **WARNING:** Always wait until the motor has come to a complete standstill before changing the direction of rotation.

Switching On and Off (Fig. A)

To turn the tool on, depress the trigger switch **1**.

To stop the tool, release the trigger switch.

Drilling with a Solid Bit (Fig. A, B)

- Insert the appropriate drill bit.
- Set the mode selector switch **3** to the rotary hammering position.
- Set the electronic speed and impact control dial **8**.
- Fit and adjust the side handle **13**.
- Mark the spot where the hole is to be drilled.
- Place the drill bit on the spot and switch on the tool.
- Always switch off the tool when work is finished and before unplugging.

Drilling with a Core Bit (Fig. A, B)

- Insert the appropriate core bit.
- Assemble the centerdrill into the core bit.
- Set the mode selector switch **3** to the rotary hammering position.
- Turn the electronic speed and impact control dial **8** to a medium or high speed setting.
- Fit and adjust the side handle **13**.
- Place the centerdrill on the spot and switch on the tool. Drill until the core penetrates into the concrete approximately 1 cm.
- Stop the tool and remove the centerdrill. Place the core bit back into the hole and continue drilling.
- When drilling through a structure thicker than the depth of the core bit, break away the round cylinder of concrete or core inside the bit at regular intervals.
To avoid unwanted breaking away of concrete around the hole, first drill a hole the diameter of the centerdrill completely through the structure. Then drill the cored hole halfway from each side.
- Always turn the tool off when work is finished and before unplugging.

Chipping and Chiselling (Fig. A, B)

- Insert the appropriate chisel and rotate it by hand to lock it into one of 18 positions.
- Set the mode selector switch **3** to the 'hammering only' position.
- Set the electronic speed and impact control dial **8**.
- Fit and adjust the side handle **13**.
- Turn the tool on and start working.
- Always turn the tool off when work is finished and before unplugging.

MAINTENANCE

Your power tool has been designed to operate over a long period of time with a minimum of maintenance. Continuous satisfactory operation depends upon proper tool care and regular cleaning.

! **WARNING:** To reduce the risk of serious personal injury, turn tool off and disconnect tool from power source before making any adjustments or removing/ installing attachments or accessories. An accidental start-up can cause injury.



Lubrication

Your power tool requires no additional lubrication.



Cleaning



WARNING: Blow dirt and dust out of the main housing with dry air as often as dirt is seen collecting in and around the air vents. Wear approved eye protection and approved dust mask when performing this procedure.



WARNING: Never use solvents or other harsh chemicals for cleaning the non-metallic parts of the tool. These chemicals may weaken the materials used in these parts. Use a cloth dampened only with water and mild soap. Never let any liquid get inside the tool; never immerse any part of the tool into a liquid.

Optional Accessories



WARNING: Since accessories, other than those offered by DEWALT, have not been tested with this product, use of such accessories with this tool could be hazardous. To reduce the risk of injury, only DEWALT recommended accessories should be used with this product.

Various types of SDS MAX drill bits and chisels are available as an option. Accessories and attachments used must be regularly lubricated around the SDS MAX fitment.

Consult your dealer for further information on the appropriate accessories.

Protecting the Environment



Separate collection. Products marked with this symbol must not be disposed of with normal household waste.

Products contain materials that can be recovered or recycled reducing the demand for raw materials.

Please recycle electrical products according to local provisions. Further information is available at www.2helpU.com.

TALADRO PERCUTOR PARA TRABAJOS PESADOS

D25614

¡Enhorabuena!

Ha elegido una herramienta DeWALT. Años de experiencia, innovación y un exhaustivo desarrollo de productos hacen que DeWALT sea una de las empresas más fiables para los usuarios de herramientas eléctricas profesionales.

Datos técnicos

		D25614
Voltaje	V _{AC}	230
Tipo		1
Velocidad sin carga	min ⁻¹	190–380
Golpes por minuto sin carga	bpm	1450–2900
Potencia de entrada	W	1350
Una sola energía de impacto (EPTA 05/2009)	J	10,5
Capacidad de perforación óptima en hormigón	mm	16–32
Capacidad de perforación máxima en hormigón	mm	45
Capacidad de perforación con broca hueca en hormigón	mm	125
Portaherramientas		SDS MAX
Peso	kg	7,8

Valores de ruido y/o valores de vibración (suma vectores triaxiales) de acuerdo con EN60745-2-6.

L _{PA} (nivel de presión sonora de emisión)	dB(A)	93
L _{WA} (nivel de potencia sonora)	dB(A)	104
K (incertidumbre para el nivel de sonido dado)	dB(A)	3

Perforación		
Valor de la emisión de vibración a _{h,HD} =	m/s ²	8,9*
Incertidumbre K =	m/s ²	1,5
Cincelado		
Valor de la emisión de vibración a _{h,Cheq} =	m/s ²	9,0*
Incertidumbre K =	m/s ²	1,5

*Medida en la empuñadura lateral. La vibración de la empuñadura lateral es superior a la vibración de la empuñadura principal.

El nivel de emisión de vibraciones y/o ruido que figura en esta hoja de información se ha medido de conformidad con una prueba normalizada proporcionada en la EN0745 y puede utilizarse para comparar una herramienta con otra. Puede usarse para una evaluación preliminar de la exposición.

⚠ ADVERTENCIA: El nivel de emisión de vibraciones y ruido declarado representa las principales aplicaciones de la herramienta. Sin embargo, si se utiliza la herramienta para otras aplicaciones, con accesorios diferentes o mal mantenidos, la emisión de ruido y vibraciones puede variar. Esto puede aumentar considerablemente el nivel de exposición durante el período total de trabajo. Para valorar el nivel de exposición al ruido y a las vibraciones, también deberían tenerse en cuenta las veces

que la herramienta está apagada o en funcionamiento pero sin realizar ningún trabajo. Esto puede reducir considerablemente el nivel de exposición durante el periodo total de trabajo.

Identifique medidas de seguridad adicionales para proteger al operador de los efectos del ruido y las vibraciones, como, por ejemplo, realizar el mantenimiento de la herramienta y de los accesorios, mantener las manos calientes (relevante para las vibraciones) u organizar patrones de trabajo.

Declaración de Conformidad CE

Directriz de la Maquinaria



Taladro percutor para trabajos pesados D25614

DeWALT declara que los productos descritos bajo **Datos técnicos** son conformes a las normas:

2006/42/CE, EN60745-1:2009+A11:2010, EN60745-2-6:2010.

Estos productos también son conformes con las Directivas 2014/30/UE y 2011/65/UE. Si desea más información, póngase en contacto con DeWALT en la dirección indicada a continuación o bien consulte la parte posterior de este manual. El que suscribe es responsable de la compilación del archivo técnico y realiza esta declaración en representación de DeWALT.

Markus Rompel
Vicepresidente de Ingeniería, PTE-Europa
DeWALT, Richard-Klinger-Strasse 11,
D-65510, Idstein, Alemania
01.10.2019



ADVERTENCIA: para reducir el riesgo de lesiones, lea el manual de instrucciones.

Definiciones: normas de seguridad

Las siguientes definiciones describen el nivel de gravedad de las señales. Lea el manual y preste atención a estos símbolos.



PELIGRO: indica una situación de peligro inminente, que si no se evita, **provocará la muerte o lesiones graves.**



ADVERTENCIA: indica una situación de posible peligro que, si no se evita, podría provocar la muerte o lesiones graves.



ATENCIÓN: indica una situación de posible peligro que, si no se evita, puede provocar lesiones leves o moderadas.

AVISO: Indica una práctica **no relacionada con las lesiones personales** que, de no evitarse, puede ocasionar **daños materiales**.



Indica riesgo de descarga eléctrica.



Indica riesgo de incendio.

ADVERTENCIAS DE SEGURIDAD GENERALES PARA HERRAMIENTAS ELÉCTRICAS



ADVERTENCIA: Lea todas las advertencias de seguridad, instrucciones, ilustraciones y especificaciones suministradas con esta herramienta eléctrica. El incumplimiento de las instrucciones que se indican a continuación puede causar descargas eléctricas, incendios y/o lesiones graves.

CONSERVE TODAS LAS ADVERTENCIAS E INSTRUCCIONES PARA FUTURAS CONSULTAS

El término "herramienta eléctrica" que aparece en las advertencias se refiere a la herramienta eléctrica que funciona a través de la red eléctrica (con cable) o a la herramienta eléctrica que funciona con batería (sin cable).

1) Seguridad en el Área de Trabajo

- Mantenga el área de trabajo limpia y bien iluminada.** Las áreas en desorden u oscuras pueden provocar accidentes.
- No utilice herramientas eléctricas en atmósferas explosivas, como ambientes donde haya polvo, gases o líquidos inflamables.** Las herramientas eléctricas originan chispas que pueden inflamar el polvo o los gases.
- Mantenga alejados a los niños y a las personas que estén cerca mientras utiliza una herramienta eléctrica.** Las distracciones pueden ocasionar que pierda el control.

2) Seguridad Eléctrica

- Los enchufes de las herramientas eléctricas deben corresponderse con la toma de corriente. No modifique nunca el enchufe de ninguna forma. No utilice ningún enchufe adaptador con herramientas eléctricas conectadas a tierra.** Los enchufes no modificados y las tomas de corriente correspondientes reducirán el riesgo de descarga eléctrica.
- Evite el contacto del cuerpo con superficies conectadas a tierra como tuberías, radiadores, cocinas económicas y frigoríficos.** Existe un mayor riesgo de descarga eléctrica si tiene el cuerpo conectado a tierra.
- No exponga las herramientas eléctricas a la lluvia ni a condiciones húmedas.** Si entra agua a una herramienta eléctrica aumentará el riesgo de descarga eléctrica.
- No someta el cable de alimentación a presión innecesaria. No use nunca el cable para transportar, tirar de la herramienta eléctrica o desenchufarla.**

Mantenga el cable alejado del calor, aceite, bordes afilados y piezas en movimiento. Los cables dañados o enredados aumentan el riesgo de descarga eléctrica.

- Cuando esté utilizando una herramienta eléctrica al aire libre, use un cable alargador adecuado para uso en exteriores.** La utilización de un cable adecuado para el uso en exteriores reduce el riesgo de descarga eléctrica.
- Si no puede evitar utilizar una herramienta eléctrica en un lugar húmedo, use un suministro protegido con un dispositivo de corriente residual.** El uso de un dispositivo de corriente residual reduce el riesgo de descarga eléctrica.

3) Seguridad Personal

- Manténgase alerta, esté atento a lo que hace y use el sentido común cuando utilice una herramienta eléctrica. No maneje una herramienta eléctrica cuando esté cansado o bajo los efectos de drogas, medicamentos o alcohol.** Un momento de falta de atención cuando se manejan las herramientas eléctricas puede ocasionar lesiones personales graves.
- Use un equipo protector personal. Utilice siempre protección ocular.** El uso del equipo protector como mascarillas antipolvo, calzado antideslizante, casco o protección auditiva para condiciones apropiadas reducirá las lesiones personales.
- Evite la puesta en funcionamiento involuntaria. Asegúrese de que el interruptor esté en posición de apagado antes de conectar con la fuente de alimentación y/o la batería, de levantar o transportar la herramienta.** El transportar herramientas eléctricas con el dedo puesto en el interruptor o herramientas eléctricas activadoras que tengan el interruptor encendido puede provocar accidentes.
- Saque toda llave de ajuste o llave inglesa antes de encender la herramienta eléctrica.** Una llave inglesa u otra llave que se deje puesta en una pieza en movimiento de la herramienta eléctrica pueden ocasionar lesiones personales.
- No intente extender las manos demasiado. Mantenga un apoyo firme sobre el suelo y conserve el equilibrio en todo momento.** Esto permite un mejor control de la herramienta eléctrica en situaciones inesperadas.
- Vístase debidamente. No se ponga ropa suelta o joyas. Mantenga el pelo, la ropa y los guantes alejados de las piezas móviles.** La ropa suelta, las joyas y el pelo largo pueden quedar atrapados en las piezas en movimiento.
- Si se suministran dispositivos para la conexión del equipo de extracción y recogida de polvo, asegúrese de que estén conectados y de que se usen adecuadamente.** El uso de equipo de recogida de polvo puede reducir los riesgos relacionados con el polvo.
- No deje que la familiaridad adquirida con el uso frecuente de las herramientas le lleve a fiarse**

demasiado y a descuidar las principales normas de seguridad de la herramienta. Los descuidos pueden causar lesiones graves en una fracción de segundo.

4) Uso y cuidado de las herramientas Eléctricas

- a) **No fuerce la herramienta eléctrica. Use la herramienta eléctrica correcta para su trabajo.** La herramienta eléctrica correcta funcionará mejor y con mayor seguridad si se utiliza de acuerdo con sus características técnicas.
- b) **No utilice la herramienta eléctrica si no puede encenderse y apagarse con el interruptor.** Toda herramienta eléctrica que no pueda controlarse con el interruptor es peligrosa y debe ser reparada.
- c) **Desconecte el enchufe de la fuente de alimentación y/o extraiga la batería de la herramienta eléctrica, si es desmontable, antes de realizar cualquier ajuste, cambiar accesorios o guardar las herramientas eléctricas.** Dichas medidas de seguridad preventivas reducen el riesgo de poner en marcha accidentalmente la herramienta eléctrica.
- d) **Guarde las herramientas eléctricas que no esté utilizando fuera del alcance de los niños y no permita que utilicen la herramienta eléctrica las personas que no estén familiarizadas con ella o con estas instrucciones.** Las herramientas eléctricas son peligrosas en manos de personas no capacitadas.
- e) **Ocúpese del mantenimiento de las herramientas eléctricas. Compruebe si hay desalineación o bloqueo de las piezas en movimiento, rotura de piezas y otras condiciones que puedan afectar el funcionamiento de la herramienta eléctrica. Si la herramienta eléctrica está dañada, llévela para que sea reparada antes de utilizarla.** Se ocasionan muchos accidentes por el mal mantenimiento de las herramientas eléctricas.
- f) **Mantenga las herramientas para cortar afiladas y limpias.** Hay menos probabilidad de que las herramientas para cortar con bordes afilados se bloqueen y son más fáciles de controlar.
- g) **Use la herramienta eléctrica, los accesorios y las brocas de la herramienta etc., conforme a estas instrucciones teniendo en cuenta las condiciones de trabajo y el trabajo que vaya a realizarse.** El uso de la herramienta eléctrica para operaciones que no sean las previstas puede ocasionar una situación peligrosa.
- h) **Mantenga todas las empuñaduras y superficies de agarre secas, limpias y libres de aceite y grasa.** Las empuñaduras y superficies de agarre resbaladizas impiden el agarre y el control seguro de la herramienta en situaciones imprevistas.

5) Servicio

- a) **Lleve su herramienta eléctrica para que sea reparada por una persona cualificada para realizar las reparaciones que use sólo piezas de recambio idénticas.** Así se asegurará que se mantenga la seguridad de la herramienta eléctrica.

Normas de seguridad específicas adicionales para martillos rotativos

- **Póngase protectores para el oído.** La exposición al ruido puede causar pérdida auditiva.
- **Use las empuñaduras auxiliares suministradas con la herramienta.** La pérdida de control puede ocasionar lesión personal.
- **Sostenga las herramientas eléctricas por las superficies de agarre aisladas cuando realice una operación en la que la herramienta de corte pueda estar en contacto con un cable oculto.** En caso de contacto con un cable cargado, se cargarán las partes metálicas de la herramienta y ello puede producir una descarga eléctrica al operador.
- **Use abrazaderas u otra forma práctica de asegurar y apoyar la pieza de trabajo a una plataforma estable.** El sujetar la pieza de trabajo con la mano o contra su cuerpo no proporciona estabilidad y puede causar una pérdida de control.
- **Póngase gafas protectoras u otra protección para los ojos.** Las operaciones de martilleo pueden hacer que salgan volando astillas. Las partículas volantes pueden ocasionar daño permanente a los ojos. Use una mascarilla antipolvo o un respirador para las aplicaciones que produzcan polvo. Puede que sea necesario utilizar una protección auditiva para la mayoría de las aplicaciones.
- **Agarre firmemente la herramienta en todo momento.** No intente utilizar esta herramienta sin sujetarla con ambas manos. Se recomienda usar la empuñadura lateral en todo momento. El utilizar esta herramienta con una sola mano ocasionará la pérdida de control. Asimismo puede ser peligroso romper o encontrarse con materiales duros como barras de refuerzo. Apriete la empuñadura lateral bien antes de utilizar la herramienta.
- **No utilice esta herramienta durante períodos largos de tiempo.** La vibración causada por la acción del martillo puede ser perjudicial para las manos y los brazos. Utilice guantes para proporcionar protección extra y limite la exposición tomándose períodos de descanso con frecuencia.
- **No repare las brocas usted mismo.** La reparación de los cinceles debe ser realizada por un especialista autorizado. Los cinceles que no están bien reparados pueden causar lesiones.
- **Póngase guantes cuando utilice la herramienta o cambie las brocas.** Las partes metálicas accesibles de la herramienta y las brocas pueden ponerse extremadamente calientes durante el funcionamiento. Los trozos pequeños de material roto pueden dañar las manos desnudas.
- **No ponga nunca la herramienta hacia abajo hasta que la broca se haya parado por completo.** Las brocas en movimiento pueden causar lesiones.
- **No golpee las brocas atascadas con un martillo para sacarlas.** Pueden desprenderse fragmentos de metal o astillas de material y ocasionar lesiones.
- **Los cinceles ligeramente desgastados pueden volver a afilarse amolando.**

- **Mantenga el cable eléctrico alejado de la broca en movimiento.** No enrolle el cable alrededor de ninguna parte de su cuerpo. Un cable eléctrico enrollado en una broca en movimiento puede ocasionar lesión personal y pérdida de control.

⚠ ADVERTENCIA: Recomendamos el uso de un dispositivo de corriente residual con corrientes residuales de 30mA o menos.

Riesgos residuales

No obstante el cumplimiento de las normas de seguridad pertinentes y del uso de dispositivos de seguridad, existen determinados riesgos residuales que no pueden evitarse. Dichos riesgos son los siguientes:

- Deterioro auditivo.
- Riesgo de lesiones personales debido a partículas flotantes en el aire.
- Riesgo de quemaduras producidas por los accesorios que se calientan durante el funcionamiento.
- Riesgo de lesiones personales por uso prolongado.

GUARDE LAS PRESENTES INSTRUCCIONES

Seguridad eléctrica

El motor eléctrico está concebido para un solo voltaje. Compruebe siempre que el voltaje suministrado corresponda al indicado en la placa de características.

 Su herramienta DEWALT tiene doble aislamiento conforme a la norma EN60745, por lo que no se requiere conexión a tierra.

Si el cable de alimentación está dañado, debe reemplazarlo DEWALT o un servicio técnico autorizado, exclusivamente.

Uso de un alargador

En caso de que sea necesario utilizar un alargador, use uno de 3 conductores aprobado y apto para la potencia de esta herramienta (consulte los **Datos técnicos**). El tamaño mínimo del conductor es 1,5 mm²; la longitud máxima es 30 m.

Si utiliza un carrete de cable, desenrolle siempre el cable completamente.

Contenido del embalaje

El embalaje contiene:

- 1 Taladro percutor
- 1 Empuñadura lateral
- 1 Caja kit
- 1 Manual de instrucciones
- Compruebe si la herramienta, piezas o accesorios han sufrido algún desperfecto durante el transporte.
- Tómese el tiempo necesario para leer detenidamente y comprender este manual antes de utilizar la herramienta.

Marcas sobre la herramienta

En la herramienta se muestran los siguientes pictogramas:



Antes de usarse, lea el manual de instrucciones.



Póngase protección para el oído.



Póngase protección para los ojos.

Posición del Código de Fecha (Fig. A)

El Código de fecha **12**, que contiene también el año de fabricación, viene impreso en la caja protectora.

Ejemplo:

2019 XX XX

Año de fabricación

Descripción (Fig. A)



ADVERTENCIA: Jamás altere la herramienta eléctrica ni ninguna de sus piezas. Podrían producirse lesiones personales o daños.

- | | |
|--|---|
| <ul style="list-style-type: none"> 1 Interruptor de accionamiento 2 Tambor frontal (collarín) 3 Interruptor selector de modo 4 Empuñadura principal 5 Portapuntas 6 Mango de bloqueo 7 Interruptor de bloqueo | <ul style="list-style-type: none"> 8 Control electrónico de velocidad e impacto 9 LED indicador rojo del sistema antirrotación 10 LED indicador amarillo de desgaste de la escobilla 11 Orificios de montaje de terminal de la herramienta DEWALT 12 Código de fecha |
|--|---|

Uso Previsto

Su martillo rotatorio para trabajos pesados ha sido diseñado para aplicaciones profesionales de taladrado y cincelado de mampostería.

NO debe usarse en condiciones húmedas ni en presencia de líquidos o gases inflamables.

Su martillo rotatorio para trabajos pesados es una herramienta eléctrica profesional.

NO permita que los niños toquen la herramienta. El uso de esta herramienta por parte de operadores inexpertos requiere supervisión.

- Este producto no ha sido diseñado para ser utilizado por personas (incluyendo los niños) que posean discapacidades físicas, sensoriales o mentales, o que carezcan de la experiencia, conocimiento o destrezas necesarias a menos que estén supervisadas por una persona que se haga responsable de su seguridad. No deberá dejar nunca que los niños jueguen solos con este producto.

Función de arranque suave

El arranque suave permite que la herramienta acelere lentamente, evitando de este modo que la broca se desvíe de la posición prevista durante la puesta en marcha.

Del mismo modo, esta función también reduce el par de torsión inmediato transmitido al engranaje y al usuario cuando el martillo es activado con la broca en un agujero ya existente.

Sistema de control de vibración activo (AVC)

Para un mejor control de vibración, sostenga la herramienta como se describe en **Posición adecuada de las manos** y aplique una presión suficiente para que el dispositivo de amortiguación de la empuñadura principal quede aproximadamente en la mitad de la carrera.

El control de vibración activo neutraliza la vibración de rebote del mecanismo percutor. Disminuir la vibración en brazos y manos permite un uso más cómodo durante largos periodos de tiempo y prolonga la duración de la unidad.

El taladro solo necesita la presión suficiente para activar el control de vibración activo. Si aplica demasiada presión, la herramienta no perforará o desbastará más velozmente y no se activará el control de vibración activo.

Terminal de la herramienta DEWALT preparado (Fig. A)

Accesorio opcional

Su martillo viene con orificios de montaje **11** y sujeciones para instalar una etiqueta en la herramienta DEWALT. Necesitará una punta de broca T15 para instalar el terminal. La etiqueta de la herramienta DEWALT ha sido diseñada para seguir y localizar las herramientas eléctricas, los equipos y las máquinas profesionales que utilizan la aplicación DEWALT Tool Connect™. Para la instalación correcta de la etiqueta de la herramienta DEWALT, consulte el manual de la etiqueta de la herramienta DEWALT.

Interruptor de bloqueo (Fig. A)

Solo modo cincelado

El interruptor de bloqueo **7** ofrece más confort en aplicaciones de uso extendido. Para bloquear la herramienta encendida, pulse el interruptor de bloqueo mientras la herramienta está funcionando. La herramienta seguirá funcionando después de soltar el interruptor. Para desbloquear y apagar la herramienta, pulse y suelte el interruptor.

Control electrónico de impacto y velocidad (Fig. A)

El control electrónico de velocidad e impacto permite el uso de brocas más pequeñas sin el riesgo de rotura de la broca, la perforación de materiales ligeros y quebradizos sin aplastarlos y el óptimo control de la herramienta para un cincelado de precisión.

Para configurar la velocidad electrónica y el dial de control de impactos **8**, gire el selector hacia el nivel deseado. Cuanto mayor sea el número, mayor será la velocidad y la energía del impacto. La configuración del selector confiere a la herramienta una gran flexibilidad y permite adaptarla a muchas aplicaciones distintas. El ajuste requerido depende del tamaño de la broca y de la dureza del material que se vaya a taladrar.

- Cuando cincele o taladre materiales blandos y frágiles o cuando se requiera una rotura mínima, sitúe el control en un nivel bajo;
- Cuando rompa o taladre materiales duros, fije el control en una posición alta.

Limitador de par

En caso de atascamiento de una broca, se interrumpe el impulso al husillo de la broca. Debido a las fuerzas resultantes, aferre siempre la herramienta con ambas manos y adopte una postura firme. Después de una sobrecarga, suelte y apriete el gatillo para re-embragar el impulso.

Embrague mecánico

Estas herramientas están dotadas de embrague mecánico. Al activarse el embrague se oye un trinqueteo y aumenta la vibración.



Sistema antirrotación

Además del embrague, el sistema antirrotación ofrece una mayor comodidad al usuario gracias a la tecnología antirrotación incorporada, que puede detectar si el usuario pierde el control del martillo. Cuando detecta un atasco, el par de apriete y la velocidad se detienen instantáneamente. Esta función evita la autorrotación de la herramienta.

El indicador rojo de sistema antirrotación **9** se ilumina para indicar el estado.

Indicador de LED sistema antirrotación y de servicio (Fig. A)

Su martillo rotatorio tiene dos indicadores de LED que indican la función Sistema antirrotación y un indicador de servicio. Consulte la tabla para más información sobre la función de los LEDES.

Función de los LEDES	Descripción
 Rojo (parpadeante)	Bloqueo/Servicio El indicador de LED rojo del sistema antirrotación 9 parpadea si el interruptor de bloqueo 7 se usa en cualquier modo distinto al modo de cincelado, si la herramienta tiene algún fallo o si las escobillas están totalmente desgastadas.
 Rojo (permanentemente encendido)	Sistema antirrotación La sistema antirrotación está activada.

Función de los LEDs	Descripción
 Amarillo (permanentemente encendido)	Reparación escobillas El indicador LED amarillo de desgaste de las escobillas 10 se enciende cuando las escobillas de carbón están casi gastadas, para indicar que deberá reparar la herramienta en las próximas 8 horas de uso.

MONTAJE Y AJUSTES

 **ADVERTENCIA:** Para disminuir el riesgo de lesiones personales graves, apague la herramienta y desconéctela de la fuente de alimentación antes de realizar ajuste alguno o de poner o quitar accplamientos o accesorios. La puesta en marcha accidental puede causar lesiones.

Empuñadura lateral (Fig. A, B)

 **ADVERTENCIA:** Para reducir el riesgo de lesiones personales, utilice **SIEMPRE** la herramienta con la empuñadura lateral correctamente instalada. En caso contrario, la empuñadura lateral podría deslizarse durante el uso, con la consiguiente pérdida de control de la herramienta. Sostenga la herramienta con ambas manos para maximizar el control.

La empuñadura lateral **13** se engancha a la parte frontal de la caja de velocidades y puede girarse a 360° para permitirle usar el aparato con la mano derecha o izquierda.

Montaje de la empuñadura lateral recta (Fig. B)

- Agrande la abertura del anillo de la empuñadura lateral **13** girándola en sentido antihorario.
- Deslice el conjunto en la boca de la herramienta a través del anillo de acero **14** y en el collarín **2**, pasando el porta cincel y el manguito.
- Gire la empuñadura lateral hasta alcanzar la posición deseada. Para hacer perforaciones de percusión con un broca de trabajo pesado, coloque el conjunto de la empuñadura lateral en un ángulo de aproximadamente 20° a la herramienta, para un óptimo control.
- Bloquee el conjunto de montaje de la empuñadura lateral en su posición apretando bien la empuñadura **13** girándola en sentido horario para que el conjunto no gire.

Broca y portabroca

 **ADVERTENCIA:** Peligro de quemaduras. **SIEMPRE** use guantes cuando cambie las brocas. Las piezas metálicas accesibles de la herramienta y las brocas alcanzan temperaturas extremadamente altas durante el funcionamiento. Los trozos pequeños del material roto pueden dañar las manos desnudas.

El taladro percutor puede equiparse con diferentes tipos de brocas dependiendo del trabajo que se desea realizar. **Utilice solo brocas afiladas.**



Introducir y retirar los accesorios de SDS MAX (Fig. C)

Esta herramienta utiliza brocas y cinces SDS MAX (véase la inserción en la Fig. C para un corte transversal de una cola de broca SDS MAX).



- Limpie la cola de broca.
- Tire hacia detrás del mango de bloqueo **6** e introduzca la cola de broca.
- Gire la broca ligeramente hasta que el mango se coloque en su posición.
- Tire de la broca para comprobar que esté bien sujeta. Para la función de taladrado, es necesario que la broca pueda moverse axialmente varios centímetros una vez sujeta en el portaherramientas.
- Para desmontar una broca, retire el manguito sujetador del portaherramientas **6** y saque la broca del portaherramientas **5**.

FUNCIONAMIENTO

Instrucciones de uso

-  **ADVERTENCIA:** Respete siempre las instrucciones de seguridad y las normas aplicables.
-  **ADVERTENCIA:** Para disminuir el riesgo de lesiones personales graves, apague la herramienta y desconéctela de la fuente de alimentación antes de realizar ajuste alguno o de poner o quitar accplamientos o accesorios. La puesta en marcha accidental puede causar lesiones.

Posición adecuada de las manos (Fig. D)

-  **ADVERTENCIA:** Para reducir el riesgo de lesión personal grave, tenga **SIEMPRE** las manos en una posición adecuada como se muestra.
-  **ADVERTENCIA:** Para reducir el riesgo de lesión personal grave, sujete **SIEMPRE** bien en caso de que haya una reacción repentina.



La posición adecuada de las manos exige que una mano se coloque en la empuñadura principal **4** y la otra en la empuñadura lateral **13**.

Modos de funcionamiento (Fig. A)

 **ADVERTENCIA:** No seleccione el modo de funcionamiento cuando la herramienta está en funcionamiento.

Su herramienta está equipada con un interruptor selector de modo **3** para seleccionar el modo correcto de operación que desee.

Símbolo	Modo	Aplicación
	Taladrado de percusión giratorio	Taladrado en hormigón y mampostería

Símbolo	Modo	Aplicación
	Solo percusión	Desbaste ligero
	Ajuste de la broca	Ajuste de posición de la broca buriladora

Para seleccionar un modo de funcionamiento

- Gire el dial selector de modo de manera que la flecha apunte al símbolo que corresponda con el modo deseado.

NOTA: El selector de modo **3** debe estar siempre en taladrado giratorio, taladrado de percusión o solo percusión únicamente. No existen posiciones operativas intermedias. Puede que sea necesario hacer funcionar brevemente el motor después de cambiar de modo 'solo percusión' a 'giratorio' para alinear los engranajes.

Indexar la posición del cincel (Fig. A, B)

El cincel se puede ajustarse y fijarse en 18 posiciones diferentes.

1. Gire el interruptor de modo **3** hasta que señale hacia la posición **0**.
2. Gire el cincel en la posición deseada.
3. Ajuste el interruptor selector de modo **3** a la posición "sólo percusión."
4. Gire el cincel hasta que quede bloqueado en su posición.

Realizar una tarea (Fig. A, B)



ADVERTENCIA: PARA REDUCIR EL RIESGO DE LESIONES PERSONALES, COMPRUEBE SIEMPRE que la pieza de trabajo esté bien anclada o fijada. Si perfora un material fino, utilice un bloque de madera de soporte para evitar daños al material.



ADVERTENCIA: Espere siempre a que el motor se detenga por completo antes de cambiar la dirección de giro.

Encendido y apagado (Fig. A)

Para poner en marcha la herramienta, presione el interruptor de activación **1**.

Para detener la herramienta, suelte el interruptor de activación.

Taladrar con una broca sólida (Fig. A, B)

1. Inserte la broca que corresponda.
2. Ajuste el interruptor selector de modo **3** a la posición "perforación de percusión."
3. Fije el control electrónico de velocidad e impacto **8**.
4. Fije y ajuste la empuñadura lateral **13**.
5. Marque el punto en donde realizará el orificio.
6. Coloque la broca en el punto y active la herramienta.
7. Apague siempre la herramienta cuando termine su trabajo y antes de desconectarla.

Taladrar con una barrena cilíndrica hueca (Fig. A, B)

1. Introduzca la barrena cilíndrica hueca adecuada.
2. Monte la broca de centrar en la barrena cilíndrica hueca.
3. Ajuste el interruptor selector de modo **3** a la posición "perforación de percusión."

4. Coloque el control electrónico de velocidad e impacto **8** en posición de velocidad mediana o alta.
5. Fije y ajuste la empuñadura lateral **13**.
6. Coloque la broca de centrar en el punto y active la herramienta. Perfore hasta que la barrena haya penetrado en el hormigón hasta aprox. 1 cm.
7. Detenga la herramienta y saque la broca de centrar. Vuelva a colocar la barrena cilíndrica hueca en el orificio y siga perforando.
8. Cuando taladre en una estructura que sea más gruesa que la profundidad de la barrena hueca, deberá sacar con frecuencia el cilindro de hormigón que se acumulará en la barrena hueca. Para evitar que el hormigón se rompa alrededor del orificio, realice primeramente un orificio con el diámetro de la broca de centrar que atraviese completamente la estructura. A continuación, podrá perforar a ambos lados del orificio creado.
9. Apague siempre la herramienta cuando termine su trabajo y antes de desconectarla.

Escodar y cincelar (Fig. A, B)

1. Introduzca el cincel adecuado y gírelo manualmente hasta bloquearlo en una de las 18 posiciones.
2. Ajuste el interruptor selector de modo **3** a la posición "sólo percusión."
3. Fije el control electrónico de velocidad e impacto **8**.
4. Fije y ajuste la empuñadura lateral **13**.
5. Encienda la herramienta y empiece a trabajar.
6. Apague siempre la herramienta cuando termine su trabajo y antes de desconectarla.

MANTENIMIENTO

Su herramienta eléctrica ha sido diseñada para funcionar mucho tiempo con un mínimo de mantenimiento. Que siga funcionando satisfactoriamente depende del buen cuidado de la herramienta y de su limpieza periódica.



ADVERTENCIA: Para disminuir el riesgo de lesiones personales graves, apague la herramienta y desconéctela de la fuente de alimentación antes de realizar ajuste alguno o de poner o quitar accesorios. La puesta en marcha accidental puede causar lesiones.



Lubricación

Su herramienta eléctrica no requiere lubricación adicional.



Limpieza



ADVERTENCIA: Elimine con aire seco la suciedad y el polvo de la carcasa principal tan pronto como se advierta su acumulación en las rejillas de ventilación o en sus proximidades. Cuando lleve a cabo este procedimiento

póngase una protección ocular aprobada y una mascarilla antipolvo aprobada.



ADVERTENCIA: *Jamás use disolventes u otros productos químicos fuertes para limpiar las piezas no metálicas de la herramienta. Dichos productos químicos pueden debilitar los materiales con los que están construidas estas piezas. Use un paño humedecido únicamente con agua y jabón suave. Jamás permita que le entre líquido alguno a la herramienta ni sumerja ninguna parte de la misma en líquido.*

Accesorios opcionales



ADVERTENCIA: *Dado que los accesorios que no sean los suministrados por DEWALT no han sido sometidos a pruebas con este producto, el uso de tales accesorios con esta herramienta podría ser peligroso. Para disminuir el riesgo de lesiones, con este producto se deben usar exclusivamente accesorios recomendados por DEWALT.*

Hay varios tipos de brocas y cinceles SDS MAX opcionales. Los accesorios y acoplamientos deben usarse debidamente lubricados alrededor de la guarnición del SDS MAX. Consulte a su proveedor si desea información más detallada sobre los accesorios apropiados.

Proteger el medio ambiente



Recogida selectiva. Los productos marcados con este símbolo no deben desecharse junto con los residuos domésticos normales.

Los productos contienen materiales que pueden ser recuperados y reciclados, reduciendo la demanda de materias primas. Recicle los productos eléctricos de acuerdo con las disposiciones locales. Para más información, vaya a www.2helpU.com.

MARTEAU PERFORATEUR BURINEUR ROTATIF DE QUALITÉ INDUSTRIELLE

D25614

Félicitations !

Vous avez choisi un outil DEWALT. Des années d'expertise dans le développement et l'innovation de ses produits ont fait de DEWALT, le partenaire privilégié des utilisateurs professionnels d'outils électriques.

Fiche technique

		D25614
Tension	V_{AC}	230
Type		1
Vitesse à vide	min^{-1}	190–380
Battements à vide par minute	bpm	1450–2900
Puissance absorbée	W	1350
Énergie Impact unique (EPTA 05/2009)	J	10,5
Plage optimale de perçage dans le béton	mm	16–32
Plage maximale de perçage dans le béton	mm	45
Plage maximale de carottage dans le béton	mm	125
Porte-outil		SDS MAX
Poids	kg	7,8

Valeurs sonores et/ou valeurs des vibrations (somme vectorielle triaxiale) selon la norme EN60745-2-6.

L_{PA} (niveau d'émission de pression acoustique)	dB(A)	93
L_{WA} (niveau de puissance acoustique)	dB(A)	104
K (incertitude pour le niveau acoustique donné)	dB(A)	3

Perçage

Valeur d'émission de vibration $a_{h,HD} =$	m/s^2	8,9*
Incertitude K =	m/s^2	1,5

Ciselage

Valeur d'émission de vibration $a_{h,Cheq} =$	m/s^2	9,0*
Incertitude K =	m/s^2	1,5

*Mesuré au niveau de la poignée latérale. Les vibrations au niveau de la poignée latérale sont plus élevées qu'au niveau de la poignée centrale.

Le niveau sonore et/ou de vibrations émis indiqué dans ce feuillet d'informations a été mesuré conformément à une méthode de test normalisée établie dans par la norme EN60745 et il peut être utilisé pour comparer un outil à un autre. Il peut également être utilisé pour effectuer une évaluation préliminaire de l'exposition.

! **AVERTISSEMENT :** le niveau sonore et/ou de vibrations émis déclarés correspondent aux applications principales de l'outil. Cependant, si l'outil est utilisé pour des applications différentes, avec des accessoires différents ou qu'il est mal entretenu, le niveau sonore et/ou de vibrations émis peut varier. Ces éléments peuvent

augmenter considérablement le niveau d'exposition sur la durée totale de travail.

Toute estimation du degré d'exposition aux vibrations et/ou au bruit doit également prendre en compte les heures où l'outil est éteint ou lorsqu'il est en marche sans effectuer aucune tâche. Ces éléments peuvent réduire sensiblement le degré d'exposition sur la durée totale de travail.

Identifiez et déterminez les mesures de sécurité supplémentaires pouvant protéger l'utilisateur des effets des vibrations et/ou du bruit, comme par exemple l'entretien de l'outil et des accessoires, le fait de conserver les mains au chaud (pertinent pour les vibrations) et d'organiser les méthodes de travail.

Certificat de Conformité CE

Directives Machines



Marteau perforateur burineur rotatif de qualité industrielle D25614

DEWALT certifie que les produits décrits dans le paragraphe **Fiche technique** sont conformes aux normes :

2006/42/CE, EN60745-1:2009+A11:2010, EN60745-2-6:2010.

Ces produits sont également compatibles avec les Directives 2014/30/UE et 2011/65/UE. Pour plus d'informations, veuillez contacter DEWALT à l'adresse suivante ou vous reporter au dos de cette notice d'instructions.

Le soussigné est responsable de la compilation du fichier technique et fait cette déclaration au nom de DEWALT.

Markus Rompel
Vice-président Ingénierie, PTE-Europe
DEWALT, Richard-Klinger-Strasse 11,
D-65510, Idstein, Allemagne
01.10.2019



AVERTISSEMENT : afin de réduire le risque de blessure, lisez le manuel d'instruction.

Définitions : consignes de sécurité

Les définitions ci-dessous décrivent le niveau de gravité de chaque mot signalétique. Lisez le manuel de l'utilisateur et soyez attentif à ces symboles.



DANGER : indique une situation dangereuse imminente qui, si elle n'est pas évitée, **entraînera des blessures graves ou mortelles**.



AVERTISSEMENT : indique une situation dangereuse potentielle qui, si elle n'est pas évitée, pourrait entraîner **des blessures graves ou mortelles**.



ATTENTION : indique une situation dangereuse potentielle qui, si elle n'est pas évitée, pourrait entraîner **des blessures minimales ou modérées**.

AVIS : indique une pratique ne **posant aucun risque de dommages corporels**, mais qui par contre, si rien n'est fait pour l'éviter, **pourrait poser des risques de dommages matériels**.



Indique un risque d'électrocution.



Indique un risque d'incendie.

CONSIGNES DE SÉCURITÉ GÉNÉRALES PROPRES AUX OUTILS ÉLECTRIQUES



AVERTISSEMENT : veuillez lire tous les avertissements de sécurité, toutes les instructions, illustrations et spécifications fournies avec cet outil électrique. Le non respect des instructions listées ci-dessous peut conduire à des chocs électriques, des incendies et/ou de graves blessures.

CONSERVER TOUTES CES DIRECTIVES ET CONSIGNES À TITRE DE RÉFÉRENCE

Le terme « outil électrique » mentionné dans les avertissements ci-après se rapporte aux outils alimentés sur secteur (avec fil) ou par piles (sans fil).

1) Sécurité – Aire de Travail

- Maintenir l'aire de travail propre et bien éclairée.** Les lieux sombres ou encombrés sont propices aux accidents.
- Ne pas utiliser un outil électrique dans un milieu déflagrant, comme en présence de liquides, gaz ou poussières inflammables.** Les outils électriques peuvent produire des étincelles qui pourraient enflammer toute émanation ou poussière ambiante.
- Maintenir à l'écart les enfants, ou toute autre personne, lors de l'utilisation d'un outil électrique.** Toute distraction pourrait faire perdre la maîtrise de l'appareil.

2) Sécurité – Électricité

- La fiche électrique de l'outil doit correspondre à la prise murale. Ne modifier la fiche en aucune façon. Ne pas utiliser de fiche d'adaptation avec un outil électrique mis à la terre (masse).** L'utilisation de fiches d'origine et de prises appropriées réduira tout risque de décharges électriques.
- Éviter tout contact corporel avec des éléments mis à la terre comme : tuyaux, radiateurs, cuisinières ou réfrigérateurs.** Les risques de décharges électriques augmentent lorsque le corps est mis à la terre.

- Ne pas exposer les outils électriques à la pluie ou à l'humidité.** Tout contact d'un outil électrique avec un liquide augmente les risques de décharges électriques.
- Ne pas utiliser le cordon de façon abusive. Ne jamais utiliser le cordon pour transporter, tirer ou débrancher un outil électrique. Protéger le cordon de toute source de chaleur, de l'huile, et de tout bord tranchant ou pièce mobile.** Les cordons endommagés ou emmêlés augmentent les risques de décharges électriques.
- En cas d'utilisation d'un outil électrique à l'extérieur, utiliser systématiquement une rallonge conçue à cet effet.** Cela diminuera tout risque de décharges électriques.
- Si on ne peut éviter d'utiliser un outil électrique en milieu humide, utiliser un circuit protégé par un dispositif de courant résiduel (RCD).** Cela réduira tout risque de décharges électriques.

3) Sécurité Individuelle

- Rester systématiquement vigilant et faire preuve de jugement lorsqu'on utilise un outil électrique. Ne pas utiliser d'outil électrique en cas de fatigue ou sous l'influence de drogues, d'alcool ou de médicaments.** Tout moment d'inattention pendant l'utilisation d'un outil électrique comporte des risques de dommages corporels graves.
- Porter un équipement de protection individuel. Porter systématiquement un dispositif de protection oculaire.** Le fait de porter un masque anti-poussières, des chaussures antidérapantes, un casque de sécurité ou un dispositif de protection auditive, lorsque la situation le requiert, réduira les risques de dommages corporels.
- Prévenir tout démarrage accidentel. S'assurer que l'interrupteur est en position d'arrêt avant de brancher l'outil sur le secteur et/ou à la batterie, ou de le ramasser ou le transporter.** Transporter un outil le doigt sur l'interrupteur ou brancher un outil électrique alors que l'interrupteur est en position de marche invite les accidents.
- Retirer toute clé de réglage avant de démarrer l'outil.** Une clé laissée sur une pièce rotative d'un outil électrique comporte des risques de dommages corporels.
- Adopter une position stable. Maintenir les pieds bien ancrés au sol et conserver son équilibre en permanence.** Cela permettra de mieux maîtriser l'outil électrique en cas de situations imprévues.
- Porter des vêtements appropriés. Ne porter aucun vêtement ample ou bijou. Maintenir cheveux, vêtements et gants à l'écart des pièces mobiles, car ils pourraient s'y faire prendre.**
- Lorsqu'un dispositif de connexion à un système de dépoussiérage ou d'élimination est fourni, s'assurer qu'il est branché et utilisé correctement.** L'utilisation de ces dispositifs peut réduire les risques engendrés par les poussières.
- Ne pensez pas être à ce point familiarisé avec l'outil après l'avoir utilisé à de nombreuses reprises, au**

point de ne plus rester vigilant et d'en oublier les consignes de sécurité. Toute action imprudente peut engendrer de graves blessures en une fraction de seconde.

4) Utilisation et Entretien des Outils Électriques

- a) **Ne pas forcer un outil électrique. Utiliser l'outil approprié au travail en cours.** L'outil approprié effectuera un meilleur travail, de façon plus sûre et à la vitesse pour laquelle il a été conçu.
- b) **Ne pas utiliser un outil électrique dont l'interrupteur est défectueux.** Tout appareil dont l'interrupteur est défectueux est dangereux et doit être réparé.
- c) **Débranchez la prise du secteur et/ou retirez le bloc-batterie, s'il est amovible, de l'outil électrique avant d'effectuer tout réglage, de changer un accessoire ou de ranger l'outil électrique.** Ces mesures de sécurité préventives réduisent le risque de démarrage accidentel de l'outil électrique.
- d) **Après utilisation, ranger les outils électriques hors de portée des enfants et ne permettre à aucune personne non familière avec son fonctionnement (ou sa notice d'instructions) de l'utiliser.** Les outils peuvent être dangereux entre des mains inexpérimentées.
- e) **Entretien des outils électriques. Vérifier les pièces mobiles pour s'assurer qu'elles sont bien alignées et tournent librement, qu'elles sont en bon état et ne sont affectées d'aucune condition susceptible de nuire au bon fonctionnement de l'outil. En cas de dommage, faire réparer l'outil électrique avant toute nouvelle utilisation.** De nombreux accidents sont causés par des outils mal entretenus.
- f) **Maintenir tout organe de coupe propre et bien affûté.** Les outils de coupe bien entretenus et affûtés sont moins susceptibles de se coincer et sont plus faciles à contrôler.
- g) **Utiliser un outil électrique, ses accessoires, mèches, etc., conformément aux présentes directives et suivant la manière prévue pour ce type particulier d'outil électrique, en tenant compte des conditions de travail et de la tâche à effectuer.** L'utilisation d'un outil électrique à des fins autres que celles prévues est potentiellement dangereuse.
- h) **Maintenez toutes les poignées et surfaces de préhension sèches, propres et exemptes d'huile et de graisse.** Des poignées et des surfaces de préhension glissantes ne permettent pas de manipuler et de contrôler l'outil correctement en cas de situations inattendues.

5) Réparation

- a) **Faire entretenir les outils électriques par un réparateur qualifié en n'utilisant que des pièces de rechange identiques.** Cela permettra de préserver l'intégrité de l'outil électrique et la sécurité de l'utilisateur.

Règles de sécurité particulières additionnelles propres aux marteaux rotatifs

- **Porter un dispositif de protection auditif.** Le bruit en résultant pourrait occasionner une perte de l'acuité auditive.
- **Utiliser la poignée auxiliaire fournie avec l'outil.** Une perte de contrôle de l'outil pourrait occasionner des dommages corporels.
- **Tenir les outils par les surfaces isolées prévues à cet effet pendant toute utilisation où l'outil de coupe pourrait entrer en contact avec des fils électriques cachés.** Tout contact avec un fil sous tension met les parties métalliques exposées de l'outil sous tension et peut électrocuter l'utilisateur.
- **Utiliser des serre-joints, ou tout autre moyen, pour fixer et immobiliser le matériau sur une surface stable.** Tenir la pièce à la main ou contre son corps offre une stabilité insuffisante qui pourrait vous en faire perdre le contrôle.
- **Porter des lunettes de protection ou tout autre dispositif de protection oculaire.** Le martelage produit des particules volantes. Ces particules peuvent causer des dommages oculaires permanents. Porter un masque anti-poussières ou un appareil de protection des voies respiratoires pour toute application productrice de poussières. Une protection auditive peut s'avérer nécessaire pour la plupart des applications.
- **Maintenir systématiquement l'outil fermement.** Ne pas tenter d'utiliser cet outil sans le maintenir à deux mains. Il est recommandé d'utiliser systématiquement la poignée latérale. Le fait d'utiliser cet outil à une main pourra vous en faire perdre le contrôle. Traverser ou rencontrer des matériaux durs comme les armatures peut aussi s'avérer dangereux. Arrimer soigneusement la poignée latérale avant toute utilisation.
- **Ne pas utiliser cet outil pendant des périodes prolongées.** Les vibrations causées par l'action du marteau peuvent être dangereuses pour les mains ou les bras. Porter des gants pour amortir les vibrations, et pour limiter les risques, faire des pauses fréquentes.
- **Ne pas remettre à neuf les forets soi-même.** La remise à neuf de tout burin doit être effectuée par un spécialiste agréé. Tout burin remis à neuf incorrectement pose des risques de dommages corporels.
- **Porter des gants lors de l'utilisation de l'outil ou le changement de burin.** Les parties métalliques accessibles de l'outil et des burins pourraient s'avérer brûlantes pendant l'utilisation. De petits débris de matériau pourraient blesser les mains nues.
- **Attendre systématiquement l'arrêt complet de la mèche/burin avant de déposer l'outil où que ce soit.** Des burins/mèches en rotation posent des risques de dommages corporels.
- **Ne pas asséner des coups de marteau sur des burins coincés pour les déloger.** Des fragments de métal ou de matériau pourraient être éjectés et causer des dommages corporels.
- **Les burins légèrement usés peuvent être réaffûtés.**

- **Maintenir le cordon d'alimentation à l'écart d'une mèche en rotation.** Ne pas enrouler le cordon autour d'une partie quelconque de votre corps. Un cordon électrique enroulé autour d'un burin en rotation pose des risques de dommages corporels et de la perte de contrôle de l'outil.



AVERTISSEMENT : nous recommandons l'utilisation d'un disjoncteur différentiel avec un seuil de déclenchement de 30mA ou moins.

Risques résiduels

Malgré l'application de la réglementation de sécurité applicable et la mise en œuvre des dispositifs de sécurité, certains risques résiduels ne peuvent pas être évités. À savoir :

- Diminution de l'acuité auditive.
- Risques de dommages corporels dus à la projection de particules.
- Risques de brûlures provoquées par des accessoires chauffant pendant leur utilisation.
- Risques de dommages corporels dus à un usage prolongé.

CONSERVEZ CES INSTRUCTIONS

Sécurité électrique

Le moteur électrique a été conçu pour fonctionner sur une tension unique. Vérifier systématiquement que la tension du secteur correspond bien à la tension indiquée sur la plaque signalétique.



Votre outil DEWALT à double isolation est conforme à la norme 60745EN ; un branchement à la terre n'est donc pas nécessaire.

Si le cordon d'alimentation est endommagé, il ne doit être remplacé que par DEWALT ou un prestataire de services agréé.

CH Toujours utiliser la fiche prescrite lors du remplacement du câble d'alimentation.

Type 11 pour la classe II (Isolation double) – outils

Type 12 pour la classe I (Conducteur de terre) – outils

CH En cas d'utilisation à l'extérieur, connecter les outils portatifs à un disjoncteur FI.

Utilisation d'une rallonge

Si une rallonge s'avère nécessaire, utiliser une rallonge à trois fils homologuée et compatible avec la tension nominale de cet outil (consulter la **Fiche technique**). La section minimale du conducteur est de 1,5 mm² pour une longueur maximale de 30 m.

En cas d'utilisation d'un dévidoir, dérouler systématiquement le câble sur toute sa longueur.

Contenu de l'emballage

Ce carton comprend :

- 1 Marteau perforateur burineur rotatif
- 1 Poignée latérale
- 1 Boîte de kit
- 1 Notice d'instructions

- Vérifier que l'appareil et ses pièces ou accessoires n'ont pas été endommagés lors du transport.
- Prendre le temps de lire attentivement et comprendre cette notice d'instructions avant toute utilisation de l'appareil.

Étiquettes sur l'appareil

On trouve les diagrammes suivants sur l'outil :



Lire la notice d'instructions avant toute utilisation.



Porter un dispositif de protection auditive.



Porter un dispositif de protection oculaire.

Emplacement de la Date Codée de Fabrication (Fig. A)

La date codée de fabrication **12**, qui comprend aussi l'année de fabrication, est imprimée sur le boîtier.

Exemple :

2019 XX XX

Année de fabrication

Description (Fig. A)



AVERTISSEMENT : ne jamais modifier l'outil électrique ni aucun de ses composants. Il y a risques de dommages corporels ou matériels.

- | | |
|---|---|
| 1 Interrupteur à gâchette | 8 Molette de vitesse et de contrôle d'impact électronique |
| 2 Barillet avant (collier) | 9 Témoin rouge du système anti-rotation |
| 3 Commutateur sélecteur de mode | 10 Témoin jaune d'usure des balais |
| 4 Poignée principale | 11 Trous de fixation pour une balise d'outil DEWALT |
| 5 Porte-embout | 12 Date codée |
| 6 Manchon de verrouillage | |
| 7 Interrupteur de verrouillage en position Marche | |

Utilisation Prévue

Votre marteau burineur perforateur rotatif de qualité industrielle a été conçu pour les opérations professionnelles de perçage et de burinage des matériaux de maçonnerie.

NE PAS les utiliser en milieu humide ou en présence de gaz ou de liquides inflammables.

Votre marteau perforateur burineur rotatif est un outil électrique professionnel.

NE PAS les laisser à la portée des enfants. Une supervision est nécessaire auprès de tout utilisateur non expérimenté.

- Ce produit n'est pas prévu pour être utilisé par des personnes (y compris les enfants) dont les capacités physiques, sensorielles ou mentales sont réduites ou qui manquent d'expérience ou d'aptitudes, sauf si ces personnes sont surveillées par une autre personne responsable de leur sécurité. Ne jamais laisser les enfants seuls avec ce produit.

Fonctionnalité démarrage en douceur

La fonction de démarrage progressif permet d'augmenter lentement la vitesse de l'outil afin d'éviter que le foret ne sorte de la position du trou désirée au démarrage.

La fonction de démarrage progressif réduit également la réaction de couple immédiate transmise aux engrenages et à l'opérateur si le marteau est démarré avec le foret dans un trou existant.

Système de contrôle des vibrations actif (AVC)

Pour mieux maîtriser les vibrations, tenez l'outil comme décrit dans la section **Position correcte des mains** et n'appuyez que suffisamment pour que le dispositif d'amortissement sur la poignée principale arrive à mi-course.

Le contrôle actif des vibrations neutralise les vibrations de rebond du mécanisme de percussion. En réduisant les vibrations sur les bras et les mains, il permet une utilisation plus confortable et plus longue et prolonge la durée de vie de la machine.

Le marteau ne nécessite qu'une pression suffisante pour enclencher le contrôle actif des vibrations. Une pression trop importante n'augmente pas la vitesse de perforation.

Outil DEWALT prêt à être étiqueté (Fig. A)

Accessoire en option

Votre marteau est livré avec des trous de fixation **11** et des fixations prévus pour installer une balise d'outil DEWALT. Vous aurez besoin d'un embout T15 pour installer la balise. Cette balise d'outil DEWALT a été conçue pour suivre et localiser les outils électriques, les équipements et les machines professionnels grâce à l'application DEWALT Tool Connect™. Pour installer correctement la balise d'outil DEWALT, consultez le manuel Balise d'outil DEWALT.

Interrupteur de verrouillage en position Marche (Fig. A)

Mode Burinage uniquement

L'interrupteur de verrouillage **7** offre plus de confort pour les interventions plus longues. Pour verrouiller l'outil en position Marche, enfoncez l'interrupteur de verrouillage pendant que l'outil est en marche. L'outil continue à fonctionner une fois l'interrupteur relâché. Pour déverrouiller et éteindre l'outil, enfoncez et puis relâchez l'interrupteur.

Variateur de vitesse et contrôle d'impact électroniques (Fig. A)

La vitesse et le contrôle d'impact électroniques permettent l'utilisation de plus petits forets sans risque que le foret ne se brise, le burinage de matériaux légers et friables sans éclats et le contrôle optimisé de l'outil pour les interventions de ciselage demandant plus de précision.

Pour régler la molette de vitesse et de contrôle d'impact électronique **8**, tournez-la jusqu'au niveau souhaité. Plus de chiffre est élevé, plus la vitesse et la force de l'impact sont grandes. Le réglage de la molette rend l'outil extrêmement polyvalent, il peut ainsi être adapté pour de nombreuses applications différentes. Le réglage nécessaire dépend de la taille de l'embout et de la dureté de la matière devant être percée.

- Utilisation d'accessoires plus petits sans risque de rupture ; rupture réduite lors du ciselage ou du perçage dans les matériaux tendres ou cassants ;
- Contrôle optimal de l'outil pour un ciselage précis.

Limiteur de couple

En cas de blocage d'un foret, l'entraînement de la tige de ce foret est interrompu. Du fait des forces qui en résultent, tenez toujours l'outil à deux mains et gardez une posture stable. Après une surcharge, relâchez et enfoncez la gâchette pour ré-enclencher l'entraînement.

Embrayage mécanique

Cet outil est équipé d'un embrayage mécanique. L'activation de l'embrayage est indiquée par un cliquetis et l'augmentation des vibrations.



Système anti-rotation

En plus de l'embrayage, un système anti-rotation offre un meilleur confort grâce à une technologie anti-rotation intégrée, capable de détecter la perte de contrôle du marteau par l'utilisateur. Lorsqu'un blocage est détecté, le couple et la vitesse sont instantanément stoppés. Cette fonction empêche la rotation de l'outil sur lui-même.

Le témoin rouge du système anti-rotation **9** s'allume pour indiquer l'état.

Témoin système anti-rotation et révision (Fig. A)

Votre marteau burineur dispose de deux témoins pour indiquer la fonction Système anti-rotation et le besoin de révision. Consultez le tableau pour obtenir plus d'informations sur le fonctionnement des témoins lumineux.

Fonctionnement des témoins lumineux	Descriptif
 Rouge (clignotant)	Verrouillage/Révision Le témoin du système anti-rotation 9 clignote si l'interrupteur de verrouillage en position Marche 7 est utilisé dans n'importe quel autre mode que le mode Burinage ou si l'outil rencontre un problème ou si les balais sont complètement usés.
 Rouge (fixe)	Système anti-rotation Le système anti-rotation est activé.
 Jaune (fixe)	Révision des balais Le témoin jaune d'usure des balais 10 s'allume lorsque les balais carbone sont presque complètement usés pour indiquer que l'outil doit être révisé au plus tard avant les prochaines 8 heures d'utilisation.

MONTAGE ET RÉGLAGES

AVERTISSEMENT : pour réduire tout risque de dommages corporels graves, arrêter et débrancher l'outil avant tout réglage ou avant de retirer ou installer toute pièce ou tout accessoire.

Tout démarrage accidentel pourrait causer des dommages corporels.

Poignée latérale (Fig. A, B)

AVERTISSEMENT : afin de réduire le risque de blessures, utilisez **TOUJOURS** l'outil avec la poignée latérale correctement installée. Dans le cas contraire, la poignée latérale peut glisser pendant l'utilisation de l'outil et entraîner une perte de contrôle. Tenez l'outil des deux mains pour maximiser le contrôle.

La poignée latérale **13** se fixe sur l'avant du carter d'engrenage et elle peut être pivotée à 360° pour permettre l'utilisation de la main droite ou de la gauche.

Installation de la poignée latérale droite (Fig. B)

- Élargissez l'anneau de la poignée latérale **13** en tournant dans le sens inverse des aiguilles d'une montre.
- Faites glisser l'ensemble sur le nez de l'outil, en passant à travers l'anneau en acier **14** et sur le collier **2** après le porte-burin et le manchon.
- Tournez l'ensemble de la poignée latérale dans la position voulue. Pour le perçage à percussion horizontal avec un foret industriel, placez la poignée latérale à un angle d'environ 20° par rapport à l'outil pour que le contrôle soit optimal.
- Fixez l'ensemble de la poignée latérale en place en vissant fermement la poignée **13** dans le sens des aiguilles d'une montre sans que l'ensemble ne bouge.

Embout et porte-embout

AVERTISSEMENT : risque de brûlures. Portez **TOUJOURS** des gants lors du changement d'embout. Les parties métalliques accessibles de l'outil et les embouts peuvent devenir extrêmement chauds pendant l'utilisation. Les petits morceaux de matière peuvent blesser les mains.

Le marteau perforateur peut être équipé de différents embouts en fonction de l'application à réaliser. **N'utilisez que des mèches bien aiguisées.**

Montage et démontage des accessoires SDS MAX (Fig. C)

Cette machine utilise des forets et burins SDS MAX (voir l'encadré de la Figure C pour la coupe en section d'une tige de foret SDS MAX).

- Nettoyez la tige du foret.
- Rétractez le manchon de verrouillage **6** et insérez la tige du foret.
- Tournez légèrement le foret jusqu'à ce que le manchon s'engage en position.
- Tirez sur le foret pour vérifier qu'il est correctement verrouillé. La fonction de percussion nécessite que le foret puisse se déplacer axialement de plusieurs centimètres lorsqu'il est verrouillé dans le porte-outil.

- Pour retirer un foret, rétractez le manchon de verrouillage du porte-outil **6** et sortez le foret du porte-outil **5**.

FONCTIONNEMENT

Consignes d'utilisation

AVERTISSEMENT : respecter systématiquement les consignes de sécurité et les normes en vigueur.

AVERTISSEMENT : pour réduire tout risque de dommages corporels graves, arrêter et débrancher l'outil avant tout réglage ou avant de retirer ou installer toute pièce ou tout accessoire. Tout démarrage accidentel pourrait causer des dommages corporels.

Position correcte des mains (Fig. D)

AVERTISSEMENT : pour réduire tout risque de dommages corporels graves, adopter **SYSTÉMATIQUEMENT** la position des mains illustrée.



AVERTISSEMENT : pour réduire tout risque de dommages corporels graves, maintenir fermement et **SYSTÉMATIQUEMENT** l'outil pour anticiper toute réaction soudaine de sa part.

La position correcte des mains nécessite une main sur la poignée principale **4** et l'autre main sur la poignée latérale **13**.

Modes de fonctionnement (Fig. A)

AVERTISSEMENT : ne changez pas le mode de fonctionnement lorsque l'outil est en marche.

Votre outil est équipé d'un interrupteur sélecteur de mode **3** qui permet de choisir le bon mode de fonctionnement en fonction de l'opération à réaliser.

Symbole	Mode	Application
	Percussion rotative	Perçage de béton et de maçonnerie
	Percussion seulement	Burinage léger
	Réglage de l'embout	Réglage de la position du burin

Pour choisir un mode de fonctionnement

- Tournez la molette de sélection de mode de façon que la flèche pointe vers le symbole correspondant au mode voulu.

REMARQUE : Le sélecteur de mode **3** doit toujours être en mode perçage rotatif, percussion rotative ou percussion seulement. Il n'existe aucune autre position utilisable entre ces positions. Il peut être nécessaire de faire brièvement tourner le moteur après être passé du mode «Percussion seulement» aux modes «Rotatifs» afin de réaligner les pignons.

Réglage de la position du burin (Fig. A)

Le burin peut être positionné et verrouillé dans 18 positions différentes.

- Faites tourner le commutateur de mode **3** jusqu'à ce qu'il indique la position **0**.

2. Faites tourner le burin dans la position désirée.
3. Réglez le commutateur de mode **3** en position « percussion uniquement ».
4. Faites tourner le burin jusqu'à ce qu'il se bloque en position.

Exécuter une tâche (Fig. A, B)



AVERTISSEMENT : AFIN DE RÉDUIRE LE RISQUE DE BLESSURES, assurez-vous **TOUJOURS** que l'ouvrage est correctement ancré ou fixé. Si vous percez dans un matériau fin, utilisez un morceau de bois en support afin de ne pas endommager la matière.



AVERTISSEMENT : attendez toujours que le moteur soit complètement arrêté avant de changer le sens de rotation.

Mise en marche et arrêt de l'appareil (Fig. A)

Appuyez sur la gâchette **1** pour mettre l'outil en marche.

Pour arrêter l'outil, relâchez la gâchette.

Perçage avec un foret (Fig. A, B)

1. Introduisez le foret approprié.
2. Réglez le commutateur de mode **3** en position de « percussion rotative ».
3. Réglez le variateur de vitesse électronique et contrôle d'impact **8**.
4. Montez et ajustez la poignée latérale **13**.
5. Repérez l'endroit où le trou doit être percé.
6. Placez le foret sur le point et mettez l'outil en marche.
7. Toujours mettre l'outil à l'arrêt après le travail et avant de débrancher l'outil.

Perçage avec un trépan (Fig. A, B)

1. Introduisez le trépan approprié.
2. Assemblez le foret à centrer dans le trépan.
3. Réglez le commutateur de mode **3** en position de percussion rotative.
4. Tournez le variateur de vitesse électronique et contrôle d'impact **8** sur un réglage de vitesse moyenne ou élevée.
5. Montez et ajustez la poignée latérale **13**.
6. Placez le foret de centrage sur le point et mettez l'outil en marche. Percer jusqu'à ce que le trépan pénètre d'environ 1 cm dans le béton.
7. Arrêtez l'outil et retirez le foret de centrage. Remettez le trépan dans le trou et continuez le perçage.
8. Lors du perçage à travers une structure plus épaisse dans la profondeur du trépan, rompez le cylindre de béton ou la carotte à l'intérieur du trépan à intervalles réguliers. Pour éviter les ruptures involontaires du béton autour du trou, percez d'abord un trou du diamètre du foret de centrage à travers toute la structure. Effectuez ensuite la trépanation à moitié d'un côté et de l'autre.
9. Toujours mettre l'outil à l'arrêt après le travail et avant de débrancher l'outil.

Burinage et ciselage (Fig. A, B)

1. Insérez le burin approprié et faites-le tourner à la main pour le verrouiller dans l'une des 18 positions.

2. Réglez le commutateur de mode **3** en position de percussion seulement.
3. Réglez le variateur de vitesse électronique et contrôle d'impact **8**.
4. Montez et ajustez la poignée latérale **13**.
5. Mettez l'outil en marche et commencez le travail.
6. Toujours mettre l'outil à l'arrêt après le travail et avant de débrancher l'outil.

MAINTENANCE

Votre outil électrique a été conçu pour fonctionner longtemps avec un minimum de maintenance. Le fonctionnement continu et satisfaisant de l'outil dépendra d'une maintenance adéquate et d'un nettoyage régulier.



AVERTISSEMENT : pour réduire tout risque de dommages corporels graves, arrêter et débrancher l'outil avant tout réglage ou avant de retirer ou installer toute pièce ou tout accessoire.

Tout démarrage accidentel pourrait causer des dommages corporels.



Lubrification

Votre outil électrique ne requiert aucune lubrification additionnelle.



Entretien



AVERTISSEMENT : éliminer poussière et saleté du boîtier principal à l'aide d'air comprimé chaque fois que les orifices d'aération semblent s'encrasser. Porter systématiquement des lunettes de protection et un masque anti-poussières homologués au cours de cette procédure.



AVERTISSEMENT : ne jamais utiliser de solvants ou tout autre produit chimique décapant pour nettoyer les parties non métalliques de l'outil. Ces produits chimiques pourraient en attaquer les matériaux utilisés. Utiliser un chiffon humidifié avec de l'eau et un savon doux. Protéger l'outil de tout liquide et n'immerger aucune de ses pièces dans aucun liquide.

Accessoires en option



AVERTISSEMENT : comme les accessoires autres que ceux offerts par DEWALT n'ont pas été testés avec ce produit, leur utilisation avec cet appareil pourrait être dangereuse. Pour réduire tout risque de dommages corporels, seuls des accessoires DEWALT recommandés doivent être utilisés avec cet appareil.

Différents types de mèches et de ciseaux SDS MAX sont disponibles en option. Les accessoires et les pièces utilisés doivent être régulièrement lubrifiés autour du point de raccord SDS MAX.

Veillez consulter votre revendeur pour plus d'informations sur les accessoires appropriés.

Protection de l'environnement



Tri sélectif. Les produits marqués de ce symbole ne doivent pas être jetés avec les déchets ménagers.

Les produits contiennent des matières qui peuvent être récupérées et recyclées afin de réduire la

demande en matières premières. Veuillez recycler les produits électriques conformément aux dispositions locales en vigueur. Pour plus d'informations, consultez le site www.2helpU.com.

TRAPANO ROTATIVO PER USO INTENSIVO

D25614

Congratulazioni!

Per aver scelto un apparato DEWALT. Gli anni di esperienza, lo sviluppo e l'innovazione meticolosi del prodotto fanno di DEWALT uno dei partner più affidabili per gli utilizzatori di apparati elettrici professionali.

Dati Tecnici

		D25614
Tensione	V_{AC}	230
Tipo		1
Velocità a vuoto	min^{-1}	190–380
Battiti a vuoto al minuto	bpm	1450–2900
Potenza assorbita	W	1350
Energia a impatto singolo (EPTA 05/2009)	J	10,5
Capacità ottimale di foratura calcestruzzo:	mm	16–32
Capacità massima di foratura calcestruzzo	mm	45
Capacità massima di carotaggio calcestruzzo	mm	125
Portautensile		SDS MAX
Peso	kg	7,8
Valori di rumorosità e/o di vibrazione (somma vettore triassiale) ai sensi della norma EN60745-2-6		
L_{PA} (livello pressione sonora delle emissioni)	dB(A)	93
L_{WA} (livello potenza sonora)	dB(A)	104
K (incertezza per il livello sonoro dato)	dB(A)	3
Foratura		
Valore di emissione delle vibrazioni $a_{h,HD} =$	m/s^2	8,9*
Incertezza K =	m/s^2	1,5
Modalità scalpello		
Valore di emissione delle vibrazioni $a_{h,Cheq}$	m/s^2	9,0*
Incertezza K =	m/s^2	1,5

*Misurata a livello dell'impugnatura laterale. La vibrazione a livello dell'impugnatura laterale è maggiore rispetto quella avvertita a livello dell'impugnatura principale.

I livelli di vibrazione e/o rumorosità indicati in questo foglio informativo secondo una procedura standardizzata e prevista nella norma EN60745 e possono essere utilizzati per mettere a confronto elettrotensili diversi. Possono essere utilizzati per una valutazione preliminare dell'esposizione.

AVVERTENZA: i livelli di vibrazione e/o rumorosità dichiarati si riferiscono alle applicazioni principali dell'elettrotensile. Tuttavia, se l'elettrotensile viene utilizzato per applicazioni diverse, con accessori diversi, o non riceve adeguata manutenzione, i suoi livelli di rumorosità e/o di vibrazione potrebbero differire da tali valori. Ciò potrebbe aumentare sensibilmente i livelli di esposizione per il periodo di utilizzo complessivo.

Per una stima del livello di esposizione a rumore e vibrazione dovrebbero considerare anche i momenti in cui l'elettrotensile è spento oppure in cui è acceso, ma non viene utilizzato. Ciò potrebbe ridurre sensibilmente il livello di esposizione durante il periodo di utilizzo complessivo.

Identificare ulteriori misure di sicurezza per proteggere l'operatore dagli effetti della vibrazione e/o del rumore, quali: sottoporre l'utensile e gli accessori a manutenzione, tenere le mani calde (rilevante per le vibrazioni) e organizzare dei modelli di lavoro.

Dichiarazione di conformità CE

Direttiva Macchine



Trapano rotativo per uso intensivo D25614

DEWALT dichiara che i prodotti qui descritti nei **Dati Tecnici** sono conformi alle normative:

2006/42/CE, EN60745-1:2009+A11:2010, EN60745-2-6:2010.

Questi prodotti sono anche conformi alla Direttiva 2014/30/UE e 2011/65/UE. Per ulteriori informazioni, contattare DEWALT all'indirizzo seguente o vedere sul retro del manuale.

Il firmatario è responsabile della compilazione del documento tecnico e rende questa dichiarazione per conto di DEWALT.

Markus Rompel

Vice Presidente Tecnico, PTE-Europe
DEWALT, Richard-Klinger-Strasse 11,
D-65510, Idstein, Germania
01.10.2019



AVVERTENZA: per ridurre il rischio di lesioni, leggere attentamente il manuale di istruzioni.

Definizioni: linee guida per la sicurezza

Le definizioni seguenti descrivono il livello di criticità di ciascuna indicazione. Leggere il manuale e prestare attenzione ai seguenti simboli.



PERICOLO: indica una situazione di pericolo imminente che, se non viene evitata, **provoca il decesso o lesioni personali gravi**.



AVVERTENZA: indica una situazione potenzialmente pericolosa che, se non viene evitata, **può provocare il decesso o lesioni personali gravi**.



ATTENZIONE: indica una situazione potenzialmente pericolosa che, se non viene evitata, **può provocare lesioni personali di entità lieve o moderata**.

AVVISO: indica una situazione **non in grado di causare lesioni personali** ma che, se non evitata, **potrebbe provocare danni materiali**.



Segnala il pericolo di scosse elettriche.



Segnala rischio di incendi.

AVVERTENZE GENERALI DI SICUREZZA PER APPARATI ELETTRICI



AVVERTENZA: leggere attentamente tutte le avvertenze, istruzioni, illustrazioni e specifiche fornite con l'apparato. La mancata osservanza delle istruzioni seguenti può dar luogo a scossa elettrica, incendio e/o lesioni gravi.

CONSERVARE LE AVVERTENZE E LE ISTRUZIONI PER RIFERIMENTI FUTURI

Il termine "apparato elettrico" utilizzato nelle avvertenze fa riferimento sia agli apparati alimentati a corrente (con cavo elettrico), sia a quelli a batteria (senza cavo).

1) Sicurezza Dell'area di Lavoro

- Mantenere l'area di lavoro pulita e ben illuminata.**
Gli ambienti disordinati o scarsamente illuminati favoriscono gli incidenti.
- Non azionare gli apparati in ambienti con atmosfera esplosiva, come quelli in presenza di liquidi, gas o polveri infiammabili.** Gli apparati elettrici creano scintille che possono incendiare le polveri o i fumi.
- Durante l'uso di un apparato elettrico, tenere lontani i bambini e chiunque si trovi nelle vicinanze.** Le distrazioni possono provocare la perdita di controllo.

2) Sicurezza Elettrica

- Le spine dell'apparato elettrico devono essere adatte alla presa di alimentazione. Non modificare la spina in alcun modo. Non collegare un adattatore alla spina di un apparato elettrico dotato di scarico a terra.** Per ridurre il rischio di scossa elettrica evitare di modificare le spine e utilizzare sempre le prese appropriate.
- Evitare il contatto con superfici collegate con la terra, quali tubature, termosifoni, fornelli e frigoriferi.** Se il proprio corpo è collegato con la terra, il rischio di scossa elettrica aumenta.
- Non esporre gli apparati elettrici alla pioggia o all'umidità.** Se l'acqua entra nell'apparato elettrico aumenta il rischio di scossa elettrica.
- Non utilizzare il cavo elettrico in modo improprio. Non utilizzare mai il cavo per spostare, tirare o scollegare l'apparato elettrico. Tenere il cavo elettrico lontano da fonti di calore, olio, bordi taglienti o parti in movimento.** Se il cavo è danneggiato o impigliato, il rischio di scossa elettrica aumenta.
- Quando l'apparato elettrico viene impiegato all'aperto, utilizzare unicamente cavi di prolunga**

previsti per esterni. L'uso di un cavo elettrico adatto ad ambienti esterni riduce il rischio di scossa elettrica.

- Se è non è possibile evitare l'uso di un apparato elettrico in ambienti umidi, usare una fonte di corrente protetta da un interruttore differenziale (salvavita).** L'uso di un interruttore differenziale riduce il rischio di scossa elettrica.

3) Sicurezza Personale

- Quando si utilizza un apparato elettrico evitare di distrarsi. Prestare attenzione a quello che si sta facendo e utilizzare il buon senso. Non utilizzare l'apparato elettrico quando si è stanchi o sotto l'effetto di droghe, alcool o medicinali.** Un solo attimo di distrazione durante l'uso di tali apparati potrebbe provocare gravi lesioni personali.
- Indossare abbigliamento di protezione adeguato. Utilizzare sempre protezioni oculari.** L'uso di abbigliamento di protezione quali mascherine antipolvere, scarpe antinfortunistiche antiscivolo, caschi di sicurezza o protezioni uditive, in condizioni opportune consente di ridurre le lesioni personali.
- Evitare avvii involontari. Assicurarsi che l'interruttore sia in posizione di spento prima inserire l'alimentazione elettrica e/o il blocco batteria e prima di afferrare o trasportare l'apparato.** Il trasporto di apparati elettrici tenendo il dito sull'interruttore o quando sono collegati alla rete elettrica con l'interruttore nella posizione di accesso provoca incidenti.
- Prima di accendere l'apparato elettrico, rimuovere eventuali chiavi o utensili di regolazione.** Un utensile di regolazione o una chiave fissati su una parte rotante dell'apparato elettrico possono provocare lesioni personali.
- Non sporgersi. Mantenere sempre una buona stabilità al suolo ed equilibrio.** Ciò consente un migliore controllo dell'apparato nelle situazioni impreviste.
- Indossare vestiario adeguato. Non indossare abiti lenti o gioielli. Tenere capelli, vestiti e guanti lontano dalle parti in movimento.** Abiti lenti, gioielli o capelli lunghi possono impigliarsi nelle parti in movimento.
- Se i dispositivi sono forniti di collegamento con l'attrezzatura di aspirazione e raccolta delle polveri, assicurarsi che siano collegati e utilizzati correttamente.** La raccolta delle polveri può ridurre i pericoli legati a queste ultime.
- Non lasciare che la familiarità acquisita dall'uso frequente degli utensili induca a cedere alla tentazione di ignorare i principi di utilizzo sicuro degli stessi.** Un'azione imprudente potrebbe provocare lesioni gravi in una frazione di secondo.

4) Uso e Manutenzione Dell'apparato Elettrico

- Non forzare l'apparato. Utilizzare un apparato adatto al lavoro da eseguire.** L'apparato lavora meglio

e con maggior sicurezza se utilizzato secondo quanto è stato previsto.

- b) **Non utilizzare l'apparato se l'interruttore non permette l'accensione o lo spegnimento.** Qualsiasi apparato elettrico che non possa essere controllato tramite l'interruttore è pericoloso e deve essere riparato.
- c) **Scollegare la spina dalla presa di corrente e/o la batteria dall'elettrotensile, se staccabile, prima di effettuare qualsiasi tipo di regolazione, cambiare gli accessori o riporlo.** Queste misure di sicurezza preventive riducono il rischio di azionare l'apparato accidentalmente.
- d) **Riporre gli apparati non utilizzati fuori dalla portata dei bambini ed evitarne l'uso da parte di persone che hanno poca familiarità con l'apparato elettrico e con le presenti istruzioni.** Gli apparati elettrici sono pericolosi in mano a persone inesperte.
- e) **Eseguire una manutenzione adeguata degli apparati elettrici. Verificare il cattivo allineamento e inceppamento di parti mobili, la rottura di componenti e ogni altra condizione che possa influire sul funzionamento degli apparati. Se danneggiato, far riparare l'apparato elettrico prima dell'uso.** Molti incidenti sono provocati da apparati elettrici su cui non è stata effettuata la corretta manutenzione.
- f) **Tenere gli utensili da taglio affilati e puliti.** La manutenzione corretta degli utensili da taglio con bordi affilati riduce le probabilità di inceppamento e ne facilita il controllo.
- g) **Utilizzare l'apparato elettrico, gli accessori, le punte ecc., rispettando le presenti istruzioni e tenendo in considerazione le condizioni di funzionamento e il lavoro da eseguire.** L'utilizzo dell'apparato elettrico per impieghi diversi da quelli previsti può provocare situazioni di pericolo.
- h) **Mantenere le impugnature e le superfici di presa asciutte, pulite e senza tracce di olio o grasso.** Impugnature e superfici di presa scivolose non consentono di maneggiare e controllare in modo sicuro l'utensile nel caso di imprevisti.

5) Assistenza

- a) **L'apparato elettrico deve essere riparato da personale qualificato, che utilizzi ricambi originali identici alle parti da sostituire.** In questo modo viene garantita la sicurezza dell'apparato elettrico.

Norme di sicurezza aggiuntive specifiche per tassellatori

- **Indossare protezioni acustiche.** L'esposizione al rumore può causare danni all'udito.
- **Utilizzare le impugnature ausiliarie fornite con l'apparato.** La perdita di controllo può causare lesioni personali.
- **Sostenere gli apparati elettrici con supporti aventi superfici isolanti quando si eseguono lavorazioni in**

cui l'accessorio di taglio potrebbe toccare cavi elettrici nascosti. Il contatto con un cavo sotto tensione trasmette la corrente elettrica alle parti metalliche dell'apparato e potrebbe provocare la folgorazione dell'operatore.

- **Utilizzare morse o altre attrezzature adatte per sostenere e bloccare il pezzo in lavorazione su un supporto stabile.** Il pezzo da lavorare tenuto con le mani o contro il proprio corpo è instabile e può far perdere il controllo dell'apparato.
- **Indossare occhiali di sicurezza o altre protezioni per gli occhi.** Le operazioni di percussione possono emettere schegge. Tali schegge possono causare danni permanenti alla vista. Indossare una mascherina antipolvere o un respiratore per operazioni che generano polveri. La maggior parte delle applicazioni richiede l'utilizzo di protezioni acustiche.
- **Impugnare saldamente l'apparato, sempre.** Non tentare di azionare l'apparato sostenendolo con una mano sola. Si consiglia di utilizzare sempre l'impugnatura laterale. Azionare questo apparato con una mano sola causa la perdita di controllo. Anche lo sfondamento o l'impatto con materiali duri come ad esempio sbarre può essere pericoloso. Stringere saldamente l'impugnatura laterale prima dell'utilizzo.
- **Non azionare l'apparato per lunghi periodi senza interruzioni.** Le vibrazioni causate dall'azionamento del martello possono essere dannose a mani e braccia. Indossare guanti per fornire ulteriore smorzamento e limitare l'esposizione effettuando frequenti pause.
- **Non ricondizionare le punte da soli.** Il ricondizionamento degli scalpelli deve essere eseguito da un tecnico autorizzato. Gli scalpelli non correttamente ricondizionati possono causare lesioni.
- **Indossare i guanti quando l'apparato è in funzione o mentre si sostituiscono gli accessori.** Le parti in metallo esposte dell'apparato e gli accessori possono diventare roventi durante il funzionamento. Pezzi di piccole dimensioni di materiale frantumato possono provocare danni alle mani nude.
- **Non posare mai l'apparato finché l'accessorio non si sia completamente arrestato.** Le punte ancora in movimento potrebbero causare lesioni.
- **Non utilizzare il martello per rimuovere eventuali accessori incastrati.** Frammenti di metallo o schegge di materiale possono staccarsi e causare lesioni.
- **Gli scalpelli leggermente consumati possono essere affilati tramite molatura.**
- **Tenere il cavo elettrico lontano dalla punta rotante.** Non avvolgere il cavo attorno a nessuna parte del corpo. Un cavo elettrico avvolto intorno alla punta rotante può causare lesioni personali e la perdita di controllo.



AVVERTENZA: consigliamo l'utilizzo di un dispositivo di corrente residua con una corrente nominale residua di 30mA o inferiore.

Rischi residui

Malgrado l'applicazione delle principali regole di sicurezza e l'implementazione di dispositivi di sicurezza, alcuni rischi residui non possono essere evitati. Questi sono:

- Menomazioni uditive.
- *Rischio di lesioni personali causati da schegge volanti.*
- *Rischio di bruciature causate da parti che si arroventano durante la lavorazione.*
- *Rischio di lesioni personali causate dall'utilizzo prolungato.*

CONSERVARE QUESTE ISTRUZIONI

Sicurezza elettrica

Il motore elettrico è stato progettato per essere alimentato con un solo livello di tensione. Verificare sempre che l'alimentazione corrisponda alla tensione della targhetta.

 L'apparato DEWALT possiede doppio isolamento secondo la normativa EN60745, perciò non è necessario il collegamento a terra.

Se il cavo di alimentazione è danneggiato, deve essere riparato esclusivamente da DEWALT o da un centro di assistenza autorizzato.

 Per la sostituzione del cavo di alimentazione, utilizzare sempre la spina di tipo prescritto.

Tipo 11 per la classe II
(doppio isolamento) – utensili elettrici

Tipo 12 per la classe I
(messa a terra) – utensili elettrici

 Gli apparecchi portatili, utilizzati in ambiente esterno, devono essere collegati ad un interruttore differenziale.

Utilizzo di un cavo di prolunga

Se è necessaria una prolunga, utilizzare un cavo di prolunga omologato a 3 anime, idoneo alla potenza di ingresso di questo apparato (vedere i **Dati Tecnici**). La sezione minima del conduttore è 1,5 mm² e la lunghezza massima è 30 m.

Se si utilizza un cavo in bobina, srotolarlo completamente.

Contenuto della confezione

La confezione contiene:

- 1 Trapano rotativo
- 1 Impugnatura laterale
- 1 Scatola del kit
- 1 Manuale di istruzioni
- *Verificare eventuali danni all'apparato, ai componenti o agli accessori che possano essere avvenuti durante il trasporto.*
- *Prima di utilizzare il prodotto, leggere e comprendere interamente questo manuale.*

Riferimenti sull'apparato

Sull'apparato sono presenti i seguenti simboli:



Leggere il manuale d'istruzioni prima dell'uso.



Utilizzare protezioni acustiche.



Utilizzare protezioni oculari.

Posizione del Codice Data (Fig. A)

Il codice data **12**, che comprende anche l'anno di fabbricazione, è stampato sulla superficie dell'alloggiamento.

Esempio:

2019 XX XX

Anno di fabbricazione

Descrizione (Fig. A)



AVVERTENZA: non modificare l'apparato o alcuna parte di esso. Si possono causare danni o lesioni personali.

- | | |
|---|--|
| <ul style="list-style-type: none"> 1 Grilletto di azionamento 2 Canna anteriore (collare) 3 Interruttore di selezione della modalità 4 Impugnatura principale 5 Portapunte 6 Manicotto di bloccaggio 7 Interruttore di bloccaggio di sicurezza | <ul style="list-style-type: none"> 8 Selettore del controllo elettronico velocità e percussione 9 Spia a LED del sistema antirotazione rossa 10 Spia a LED di usura spazzole gialla 11 Fori di montaggio della targhetta per utensili DEWALT 12 Codice data |
|---|--|

Utilizzo Previsto

Il trapano rotativo elettropneumatico per uso intensivo è concepito per applicazioni professionali di foratura e scalpellatura di muratura.

NON utilizzare in condizioni di bagnato o in presenza di liquidi o gas infiammabili.

Questo trapano rotativo elettropneumatico per uso intensivo è un elettroutensile professionale.

NON PERMETTERE ai bambini di avvicinarsi all'apparato. Le persone inesperte devono utilizzare questo apparato solo sotto sorveglianza.

- Questo prodotto non è destinato per l'uso da parte di persone (compresi i bambini) con capacità fisiche, sensoriali o mentali ridotte, o prive di esperienza e conoscenza, a meno che non abbiano ottenuto sorveglianza o istruzioni riguardo all'uso dell'apparecchio da parte di una persona responsabile della loro sicurezza. I bambini non devono mai essere lasciati da soli con questo prodotto.

Funzione di avviamento lento

La funzione di avviamento lento consente all'apparato di accelerare lentamente nella fase di avviamento: ciò permette l'accelerazione progressiva, evitando lo strappo iniziale.

La funzione di avviamento lento riduce anche la reazione immediata della coppia massima trasmessa all'ingranaggio e all'operatore se l'apparato viene avviato con la punta del trapano in un foro esistente.

Sistema di controllo attivo delle vibrazioni (AVC)

Per il migliore controllo delle vibrazioni tenere l'utensile come descritto nel **Corretto posizionamento delle mani** e applicare una pressione sufficiente a far sì che dispositivo di smorzamento sull'impugnatura principale sia circa a metà corsa.

Il controllo attivo delle vibrazioni neutralizza le vibrazioni di rimbalzo dal meccanismo del tassellatore. Riducendo le vibrazioni sulla mano e sul braccio, permette un uso più confortevole per periodi di tempo più lunghi e aumenta la durata dell'unità.

Il tassellatore necessita solo di una pressione sufficiente a innestare il controllo attivo delle vibrazioni. Se si applica una pressione eccessiva l'operazione di foratura non risulterà più veloce e il controllo attivo delle vibrazioni non si innesterà.

Predisposto per l'applicazione della Targhetta per utensili DEWALT (Fig. A)

Accessorio opzionale

Il trapano è dotato di fori **11** e dispositivi di fissaggio per l'applicazione di una targhetta per utensili DEWALT. Per inserire la targhetta sarà necessaria una punta da trapano T15. La targhetta per utensili DEWALT è concepita per tenere traccia e localizzare elettroutensili, apparecchiature e macchine professionali che utilizzano l'app Tool Connect™ di DEWALT. Per la corretta applicazione della targhetta per utensili DEWALT consultare il relativo manuale.

Interruttore di bloccaggio di sicurezza (Fig. A) (solo nella modalità di scalpellatura)

L'interruttore di bloccaggio di sicurezza **7** offre un maggiore comfort nelle applicazioni che richiedono un uso prolungato dell'utensile. Per bloccare il funzionamento dell'utensile, premere l'interruttore di bloccaggio di sicurezza mentre l'utensile è in funzione. L'utensile riprende a funzionare premendo di nuovo l'interruttore. Per sbloccare e spegnere l'utensile, premere e rilasciare l'interruttore.

Controllo elettronico della velocità di rotazione e della percussione (Fig. A)

Il controllo elettronico della velocità e della percussione consente l'uso punte più piccole senza il rischio che si rompano, la foratura materiali leggeri e fragili senza che vadano in mille pezzi e il controllo ottimale del trapano per applicazioni di scalpellatura precise.

Per impostare la manopola del comando elettronico della velocità di rotazione e della percussione **8**, ruotare la manopola al livello desiderato. Più è alto il numero, maggiore la velocità e la potenza di percussione. Le impostazioni della manopola rendono l'utensile flessibile e adattabile per molte applicazioni diverse. L'impostazione richiesta dipende dalla dimensione della punta e dalla durezza del materiale da perforare.

- Impiego di accessori di piccole dimensioni senza rischio di rottura; riduzione al minimo delle rotture durante la scalpellatura o la foratura di materiali morbidi o fragili;
- Gestione ottimale dell'apparato per scalpellature di precisione.

Limitatore di coppia

In caso di inceppamento di una punta da trapano, la trasmissione al mandrino del trapano viene interrotta. A causa delle forze risultanti, tenere sempre l'utensile con entrambe le mani e adottare una posizione stabile. Dopo il sovraccarico, rilasciare e premere l'interruttore di azionamento a grilletto per innestare nuovamente la trasmissione.

Frizione meccanica

Questi utensili sono dotati di una frizione meccanica. L'indicazione di attivazione della frizione sarà un suono sibilante udibile insieme a una maggiore vibrazione.

Sistema antirotazione

In aggiunta alla frizione, un sistema anti-rotazione offre un maggior livello di comfort per l'utente tramite una tecnologia anti-rotazione a bordo in grado di rilevare se l'utente perde il controllo del martello pneumatico. Quando viene rilevato un inceppamento, la coppia e la velocità si arrestano immediatamente. Questa funzione impedisce la rotazione automatica dell'utensile.

La spia del sistema antirotazione **9** rossa si illumina per indicare lo stato.

Spie a LED della funzione sistema antirotazione e di manutenzione (Fig. A)

Il trapano rotativo è dotato di due spie a LED, una per la funzione sistema anti-rotazione e l'altra per la manutenzione. Per maggiori informazioni sulla funzionalità delle spie a LED fare riferimento alla tabella.

Funzione spia a LED	Descrizione
 Spia rossa (lampeggiante)	Bloccaggio/Manutenzione La spia a LED del sistema antirotazione (ADC) 9 lampeggia quando viene utilizzato l'interruttore di bloccaggio di sicurezza 7 in qualsiasi modalità, ad eccezione della modalità di scalpellatura, o in caso di guasto dell'utensile o di completa usura delle spazzole.
 Spia rossa (accesa fissa)	Sistema antirotazione La sistema anti-rotazione è innestata.
 Spia rossa (accesa fissa)	Manutenzione delle spazzole La spia LED di usura delle spazzole gialla 10 si accende quando lo stato di usura delle spazzole al carbonio ha quasi raggiunto il limite massimo ed è necessaria la sostituzione entro le successive 8 ore di utilizzo.

ASSEMBLAGGIO E REGOLAZIONI

AVVERTENZA: per ridurre il rischio di gravi lesioni personali, spegnere l'apparato e scollegarlo dall'alimentazione prima di eseguire qualsiasi regolazione o rimozione/installazione di dotazioni o accessori. Un avvio accidentale può causare lesioni.

Impugnatura laterale (Fig. A, B)

AVVERTENZA: per ridurre il rischio di lesioni personali, utilizzare **SEMPRE** l'utensile con l'impugnatura laterale correttamente installata. L'inosservanza di questa precauzione potrebbe provocare lo scivolamento dell'impugnatura laterale durante l'utilizzo dell'utensile e la conseguente perdita di controllo. Tenere l'utensile con entrambe le mani per incrementare al massimo il controllo.

L'impugnatura laterale **13** si aggancia alla parte anteriore dello scomparto ingranaggi e può essere ruotata di 360° per essere utilizzata sia con la mano destra che con la sinistra.

Montaggio dell'impugnatura laterale dritta (Fig. B)

1. Ampliare l'apertura dell'anello dell'impugnatura laterale **13** ruotandola in senso antiorario.
2. Fare scorrere il gruppo sul nasello dell'utensile attraverso l'anello di acciaio **14** e sul collare **2** oltre il portautensile e il manicotto.
3. Far quindi ruotare tutto l'insieme di fissaggio dell'impugnatura laterale orientandolo nella posizione più congeniale. Per la tassellatura orizzontale con una punta pesante, posizionare il gruppo dell'impugnatura laterale a un angolo di circa 20° all'utensile per un controllo ottimale.
4. Bloccare l'insieme di fissaggio dell'impugnatura laterale in posizione stringendo saldamente l'impugnatura **13** ruotandola in senso orario in modo che l'insieme non ruoti.

Punta e portapunta

AVVERTENZA: pericolo di ustioni. Quando si cambiano le punte indossare **SEMPRE** dei guanti. Le parti metalliche accessibili sull'utensile e le punte potrebbero diventare estremamente calde durante l'uso. Piccole particelle di materiale rotto potrebbero danneggiare le mani nude.

Sul tassellatore possono essere montate punte diverse in base all'applicazione desiderata. **Utilizzare solamente punte appuntite.**

Inserimento e rimozione degli accessori ad attacco SDS MAX (Fig. C)

Questa macchina usa punte e scalpelli ad attacco SDS MAX fare riferimento all'inserto di Figura C per la sezione trasversale dell'attacco di una punta SDS MAX).

1. Pulire lo stelo della punta.
2. Tirare indietro il manicotto di bloccaggio **6** e inserire lo stelo della punta.
3. Ruotare leggermente la punta finché il manicotto non scatta in posizione.

4. Tirare la punta per verificare che sia correttamente bloccata. Per il funzionamento a percussione si rende necessario che la punta possa muoversi di alcuni centimetri lungo il proprio asse, dopo essere stata fissata nel portapunta.
5. Per rimuovere una punta, tirare indietro il manicotto di bloccaggio/collare del portapunta **6** ed estrarre la punta dal portapunta **5**.

FUNZIONAMENTO

Istruzioni per l'uso

AVVERTENZA: osservare sempre le istruzioni di sicurezza e le normative in vigore.

AVVERTENZA: per ridurre il rischio di gravi lesioni personali, spegnere l'apparato e scollegarlo dall'alimentazione prima di eseguire qualsiasi regolazione o rimozione/installazione di dotazioni o accessori. Un avvio accidentale può causare lesioni.

Corretto posizionamento delle mani (Fig. D)

AVVERTENZA: per ridurre il rischio di lesioni personali gravi, tenere le mani **SEMPRE** nella posizione corretta, come illustrato.

AVVERTENZA: per ridurre il rischio di lesioni personali gravi, mantenere **SEMPRE** l'apparato con presa sicura per prevenire reazioni improvvise.

La posizione corretta delle mani richiede una mano sull'impugnatura principale **4**, e l'altra mano sull'impugnatura laterale **13**.

Modalità operative (Fig. A)

AVVERTENZA: non selezionare la modalità operativa quando l'utensile è in funzione.

Il trapano rotativo è dotato di una manopola di selezione della modalità **3** adatta per svolgere l'operazione desiderata.

Simbolo	Modalità	Applicazione
	Foratura a percussione rotativa	Lavori su calcestruzzo e muratura
	Solo martellamento	Scalpellatura leggera
	Regolazione della punta	Regolazione della posizione della punta dello scalpello

Per selezionare una modalità operativa, procedere come descritto di seguito

- Ruotare la manopola di selezione della modalità in modo che la freccia punti verso il simbolo corrispondente alla modalità desiderata.

NOTA: la manopola di selezione della modalità **3** deve sempre trovarsi nella posizione corrispondente alla modalità di foratura rotativa, foratura a percussione rotativa o solo martellamento. Non vi sono posizioni di modalità operative intermedie. Dopo essere passati dalla modalità di solo martellamento a quella di

foratura rotativa potrebbe essere necessario avviare brevemente il motore per allineare gli ingranaggi.

Impostazione della posizione scalpello (Fig. A)

Lo scalpello può essere impostato e bloccato in 18 posizioni diverse.

1. Ruotare il selettore di modalità **3** finché non punta verso la posizione **0**.
2. Ruotare lo scalpello nella posizione desiderata.
3. Impostare il selettore di modalità **3** in posizione di "martellamento solo."
4. Ruotare lo scalpello finché non si blocca in posizione.

Esecuzione di un lavoro (Fig. A, B)



AVVERTENZA: PER RIDURRE IL RISCHIO DI LESIONI PERSONALI ASSICURARSI SEMPRE che il pezzo il lavorazione sia ancorato o fissato saldamente. Durante la foratura di materiali di piccola spessore utilizzare un blocco di legno come supporto per evitare di danneggiare il materiale.



AVVERTENZA: prima di cambiare la direzione di rotazione attendere sempre che il motore si sia arrestato completamente.

Accensione e spegnimento (Fig. A)

Per mettere in funzione l'apparato, premere l'interruttore di azionamento **1**.

Per fermare l'apparato, rilasciare l'interruttore di azionamento.

Foratura con punte integrali (Fig. A, B)

1. Inserire la punta appropriata.
2. Impostare il selettore di modalità **3** in posizione di trapanatura a percussione.
3. Regolare al valore desiderato il selettore elettronico della velocità e dell'impatto **8**.
4. Montare l'impugnatura laterale **13** e regolarne il posizionamento.
5. Fare un segno laddove si intende praticare il foro.
6. Collocare la punta sull'area prescelta e accendere l'attrezzo.
7. Spegnerne sempre l'apparato al termine del lavoro e prima di disinserire la spina.

Foratura con punta a corona (Fig. A, B)

1. Inserire la punta a corona del tipo richiesto.
2. Assemblare la punta di centraggio nella punta a corona.
3. Impostare il selettore di modalità **3** in posizione di trapanatura a percussione.
4. Regolare il selettore elettronico della velocità e dell'impatto **8** a una velocità moderata o alta.
5. Montare l'impugnatura laterale **13** e regolarne il posizionamento.
6. Collocare la punta di centraggio sull'area prescelta e accendere l'attrezzo. Iniziare la foratura arrestandosi quando la punta a corona è penetrata per 1 cm circa nel calcestruzzo.

7. Arrestare l'attrezzo ed estrarre la punta di centraggio. Inserire la punta a corona nel foro e procedere con la foratura.
8. Se si fora in una struttura di spessore maggiore della profondità della punta a corona eliminare ad intervalli regolari il calcestruzzo all'interno della punta. Per evitare di asportare o fessurare involontariamente il calcestruzzo intorno al foro, ricavare prima un foro passante del diametro della punta di centraggio, il quale attraverserà tutta la struttura. Quindi procedere perforando con la punta a corona da entrambi i lati.
9. Spegnerne sempre l'apparato al termine del lavoro e prima di disinserire la spina.

Scheggiatura e scappellatura (Fig. A, B)

1. Inserire lo scalpello del tipo richiesto e ruotarlo manualmente per bloccarlo in una delle 18 posizioni possibili.
2. Impostare il selettore di modalità **3** in posizione di martellamento solo.
3. Regolare al valore desiderato il selettore elettronico della velocità e dell'impatto **8**.
4. Montare l'impugnatura laterale **13** e regolarne il posizionamento.
5. Accendere l'attrezzo e iniziare a lavorare.
6. Spegnerne sempre l'apparato al termine del lavoro e prima di disinserire la spina.

MANUTENZIONE

Questo apparato è stato progettato per funzionare a lungo con una manutenzione minima. Per avere prestazioni sempre soddisfacenti occorre avere cura dell'apparato e sottoporlo a pulizia periodica.



AVVERTENZA: per ridurre il rischio di gravi lesioni personali, spegnere l'apparato e scollegarlo dall'alimentazione prima di eseguire qualsiasi regolazione o rimozione/installazione di dotazioni o accessori. Un avvio accidentale può causare lesioni.



Lubrificazione

L'apparato non richiede alcuna ulteriore lubrificazione.



Pulizia



AVVERTENZA: soffiare via la polvere dall'alloggiamento con aria compressa, non appena vi sia sporco visibile all'interno e intorno alle prese d'aria di ventilazione. Quando si esegue questa procedura indossare occhiali di protezione e mascherine antipolvere omologati.



AVVERTENZA: non utilizzare solventi o altri prodotti chimici aggressivi per pulire le parti non metalliche dell'apparato. Questi prodotti chimici indeboliscono i materiali utilizzati per questi componenti. Utilizzare un

panno inumidito solo con acqua e sapone delicato. Non far penetrare del liquido all'interno dell'apparato, e non immergere alcuno dei suoi componenti direttamente in un liquido.

Accessori su richiesta



AVVERTENZA: su questo prodotto sono stati collaudati soltanto gli accessori offerti da DEWALT, quindi l'utilizzo di accessori diversi potrebbe essere rischioso. Per ridurre il rischio di lesioni, su questo prodotto vanno utilizzati solo gli accessori raccomandati DEWALT.

Vari tipi di punte e scalpelli SDS MAX sono disponibili come accessori opzionali. Gli accessori e le dotazioni usati devono essere regolarmente lubrificati intorno al raccordo SDS MAX.

Rivolgersi al proprio rivenditore per ulteriori informazioni sugli accessori più adatti.

Rispetto ambientale



Raccolta differenziata. I prodotti contrassegnati con questo simbolo non devono essere smaltiti con i normali rifiuti domestici.

Prodotti contengono materiali che possono essere recuperati o riciclati diminuendo la domanda di materie prime.

Si prega di riciclare prodotti elettrici secondo le disposizioni locali. Ulteriori informazioni sono disponibili all'indirizzo

www.2helpU.com

HAMERBOORMACHINE VOOR ZWARE TOEPASSINGEN D25614

Hartelijk gefeliciteerd!

U hebt gekozen voor een DEWALT gereedschap. Jarenlange ervaring, grondige productontwikkeling en innovatie maken DEWALT tot een van de betrouwbaarste partners voor gebruikers van professioneel gereedschap.

Technische gegevens

		D25614
Spanning	V _{AC}	230
Type		1
Snelheid zonder weerstand	min ⁻¹	190–380
Slagen per minuut onbelast	bpm	1450–2900
Vermogen	W	1350
Enkelslagenergie (EPTA 05/2009)	J	10,5
Optimale boordiepte in beton	mm	16–32
Maximale boordiepte in beton	mm	45
Maximale kernboordiepte in beton	mm	125
Gereedschapshouder		SDS MAX
Gewicht	kg	7,8

Geluidswaarden en/of vibratiewaarden (triax-vectorsom) volgen EN60745-2-6.		
L _{pa} (emissie geluidsdrukniveau)	dB(A)	93
L _{wa} (niveau geluidsvermogen)	dB(A)	104
K (onzekerheid voor het gegeven geluidsniveau)	dB(A)	3

Boren		
Vibratie-emissiewaarde a _{h,HD} =	m/s ²	8,9*
Onzekerheid K =	m/s ²	1,5
Beitelen		
Vibratie-emissiewaarde a _{h,Cheq}	m/s ²	9,0*
Onzekerheid K =	m/s ²	1,5

*Gemeten bij de zijhandgreep. De trillingen zijn bij de zijhandgreep heviger dan bij de hoofdhandgreep.

Het vibratie- en/of geluids-emissieniveau dat in dit informatieblad wordt gegeven, is gemeten in overeenstemming met een gestandaardiseerde test volgens EN60745 en kan worden gebruikt om het ene gereedschap met het andere te vergelijken. Het kan worden gebruikt voor een eerste beoordeling van blootstelling.

⚠ WAARSCHUWING: Het verklaarde vibratie- en/of geluids-emissieniveau geldt voor de hoofdtoepassingen van het gereedschap. Als het gereedschap echter voor andere toepassingen wordt gebruikt, dan wel met andere accessoires, of slecht wordt onderhouden, kan de vibratie- en/of geluids-emissie verschillen. Dit kan het blootstellingsniveau aanzienlijk verhogen gedurende de totale werkperiode.

Bij een schatting van het blootstellingsniveau aan vibratie- en/of geluid moet ook rekening worden gehouden met de tijd dat het gereedschap is uitgeschakeld, of aanstaat maar niet werkelijk wordt ingezet bij werkzaamheden. Dit kan het blootstellingsniveau aanzienlijk verminderen gedurende de totale arbeidsduur.

Stel vast of er nog aanvullende veiligheidsmaatregelen zijn ter bescherming van de gebruiker tegen de effecten van trilling en/of geluid, zoals: het onderhouden van gereedschap en de accessoires, de handen warm houden (relevant voor trilling) en de organisatie van werkpatronen.

EG-conformiteitsverklaring

Richtlijn Voor Machines



Hamerboormachine voor zware toepassingen D25614

DEWALT verklaart dat deze producten zoals beschreven onder **Technische gegevens** in overeenstemming zijn met: 2006/42/EG, EN60745-1:2009+A11:2010, EN60745-2-6:2010.

Deze producten voldoen ook aan de Richtlijn 2014/30/EU en 2011/65/EU. Neem voor meer informatie contact op met DEWALT via het volgende adres of kijk op de achterzijde van de gebruiksaanwijzing.

De ondergetekende is verantwoordelijk voor de samenstelling van het technische bestand en legt deze verklaring af namens DEWALT.

Markus Rempel
Vice-President Engineering, PTE-Europa
DEWALT, Richard-Slinger-Strasse 11,
D-65510, Idstein, Duitsland
01.10.2019



WAARSCHUWING: Lees de instructiehandleiding om het risico op letsel te verminderen.

Definities: Veiligheidsrichtlijnen

De definities hieronder beschrijven de ernstgraad voor elk signaalwoord. Gelieve de handleiding te lezen en op deze symbolen te letten.



GEVAAR: Wijst op een dreigende gevaarlijke situatie die, indien niet vermeden, zal leiden tot de dood of ernstige verwondingen.



WAARSCHUWING: *Wijst op een mogelijk gevaarlijke situatie die, indien niet vermeden, **zou kunnen** leiden tot de dood of ernstige letsels.*



VOORZICHTIG: *Wijst op een mogelijk gevaarlijke situatie die, indien niet vermeden, **kan** leiden tot **kleine of matige** letsels.*

OPMERKING: *Geeft een handeling aan **waarbij geen persoonlijk letsel optreedt** die, indien niet voorkomen, **schade aan goederen kan** veroorzaken.*



Wijst op risico van een elektrische schok.



Wijst op brandgevaar.

ALGEMENE VEILIGHEIDSWAARSCHUWINGEN VOOR ELEKTRISCH GEREEDSCHAP



WAARSCHUWING: *Lees alle veiligheidswaarschuwingen, instructies, illustraties en specificaties die bij dit gereedschap zijn meegeleverd. Het niet opvolgen van alle onderstaande instructies kan leiden tot een elektrische schok, brand en/of ernstig persoonlijk letsel.*

BEWAAR ALLE WAARSCHUWINGEN EN INSTRUCTIES ALS TOEKOMSTIG REFERENTIEMATERIAAL

De term „elektrisch gereedschap“ in de waarschuwingen verwijst naar uw (met een snoer) op de netspanning aangesloten elektrische gereedschap of naar (draadloos) elektrisch gereedschap met een accu.

1) Veiligheid Werkplaats

- Houd het werkgebied schoon en goed verlicht.** Rommelige of donkere gebieden zorgen voor ongelukken.
- Bedien elektrische gereedschappen niet in een explosieve omgeving, zoals in de nabijheid van ontvlambare vloeistoffen, gassen of stof.** Elektrische gereedschappen veroorzaken vonken die het stof of de dampen kunnen doen ontbranden.
- Houd kinderen en omstanders op een afstand terwijl u een elektrisch gereedschap bedient.** Als u wordt afgeleid kunt u de controle over het gereedschap verliezen.

2) Elektrische Veiligheid

- Stekkers van elektrisch gereedschap moeten in het stopcontact passen. Pas de stekker nooit op enige manier aan. Gebruik geen adapterstekkers samen met geaard elektrisch gereedschap.** Niet aangepaste stekkers en passende contactdozen verminderen het risico op een elektrische schok.
- Vermijd lichamelijk contact met geaarde oppervlaktes zoals buizen, radiatoren, fornuizen en ijskasten.** Er bestaat een verhoogd risico op een elektrische schok als uw lichaam geaard is.
- Stel elektrisch gereedschap niet bloot aan regen of natte omstandigheden.** Als er water in een elektrisch

gereedschap terecht komt, verhoogt dit het risico op een elektrische schok.

- Behandel het stroomsnoer voorzichtig. Gebruik het stroomsnoer nooit om het elektrische gereedschap te dragen of te trekken, of de stekker uit het stopcontact te halen. Houd het snoer uit de buurt van warmte, olie, scherpe randen, of bewegende onderdelen.** Beschadigde snoeren of snoeren die in de war zijn verhogen het risico op een elektrische schok.
- Als u een elektrisch gereedschap buitenshuis gebruikt, gebruikt u een verlengsnoer dat geschikt is voor gebruik buitenshuis.** Het gebruik van een verlengsnoer dat geschikt is voor buitenshuis, vermindert het risico op een elektrische schok.
- Als het gebruik van een elektrisch gereedschap op een vochtige locatie onvermijdelijk is, gebruikt u een stroomvoorziening die beveiligd is met een aardlekschakelaar.** Het gebruik van een aardlekschakelaar vermindert het risico op een elektrische schok.

3) Persoonlijke Veiligheid

- Blijf alert, kijk wat u doet en gebruik uw gezonde verstand als u een elektrisch gereedschap bedient. Gebruik het gereedschap niet als u vermoeid bent of onder de invloed van drugs, alcohol of medicatie bent.** Een moment van onoplettendheid tijdens het bedienen van elektrische gereedschappen kan leiden tot ernstig persoonlijk letsel.
- Gebruik een beschermende uitrusting. Draag altijd oogbescherming.** Beschermende uitrusting zoals een stofmasker, antislip veiligheidschoenen, een helm, of gehoorbescherming gebruikt in de juiste omstandigheden zal het risico op persoonlijk letsel verminderen.
- Vermijd onbedoeld starten. Zorg ervoor dat de schakelaar in de „off“ (uit) stand staat voordat u het gereedschap aansluit op de stroombron en/of accu, het oppakt of ronddraagt.** Het rondragen van elektrische gereedschappen met uw vinger op de schakelaar of het aanzetten van elektrische gereedschappen waarvan de schakelaar aan staat, zorgt voor ongelukken.
- Verwijder alle stelsleutels of moersleutels voordat u het elektrische gereedschap aan zet.** Een moersleutel of stelsleutel die in een ronddraaiend onderdeel van het elektrische gereedschap is achtergelaten kan leiden tot persoonlijk letsel.
- Rek u niet te ver uit. Blijf altijd stevig en in balans op de grond staan.** Dit zorgt voor betere controle van het elektrische gereedschap in onverwachte situaties.
- Draag geschikte kleding. Draag geen loszittende kleding of sieraden. Houd uw haar, kleding en handschoenen uit de buurt van bewegende onderdelen.** Loszittende kleding, sieraden of lang haar kunnen door bewegende delen worden gegrepen.
- Als er in apparaten wordt voorzien voor het aansluiten van stofverwijdering- of**

verzamelapparatuur, zorg er dan voor dat deze correct worden aangesloten en gebruikt. Het gebruik van een stofverzamelaar kan aan stof gerelateerde gevaren verminderen.

- h) **Denk niet dat u, doordat u het gereedschap veel hebt gebruikt, het allemaal wel weet en dat u de veiligheidsbeginselen kunt negeren.** Een onvoorzichtige actie kan in een fractie van een seconde ernstig letsel tot gevolg hebben.

4) Gebruik en Verzorging van Elektrisch Gereedschap

- a) **Forceer het gereedschap niet. Gebruik het juiste elektrische gereedschap voor uw toepassing.** Het juiste elektrische gereedschap voert de werkzaamheden beter en veiliger uit waarvoor het is ontworpen.
- b) **Gebruik het gereedschap niet als de schakelaar het niet aan en uit kan zetten.** Ieder gereedschap dat niet met de schakelaar kan worden bediend is gevaarlijk en moet worden gerepareerd.
- c) **Trek de stekker uit het stopcontact en/of neem de accu, als deze kan worden losgenomen, uit het elektrisch gereedschap en voer daarna pas aanpassingen uit, wissel daarna pas accessoires of berg daarna pas het gereedschap op.** Dergelijke preventieve veiligheidsmaatregelen verminderen het risico dat het elektrisch gereedschap per ongeluk opstart.
- d) **Bewaar gereedschap dat niet wordt gebruikt buiten het bereik van kinderen en laat niet toe dat personen die onbekend zijn met het elektrische gereedschap of deze instructies het gereedschap bedienen.** Elektrische gereedschappen zijn gevaarlijk in handen van ongetrainde gebruikers.
- e) **Onderhoud elektrische gereedschappen. Controleer op verkeerde uitlijning en het grijpen van bewegende onderdelen, breuk van onderdelen en andere omstandigheden die de werking van het gereedschap nadelig kunnen beïnvloeden. Zorg dat het gereedschap voor gebruik wordt gerepareerd als het beschadigd is.** Veel ongelukken worden veroorzaakt door slecht onderhouden gereedschap.
- f) **Houd snijdgereedschap scherp en schoon.** Correct onderhouden snijdgereedschappen met scherpe snijdraden lopen minder snel vast en zijn gemakkelijker te beheersen.
- g) **Gebruik het elektrische gereedschap, de accessoires en gereedschapsonderdelen enz. in overeenstemming met deze instructies, waarbij u rekening houdt met de werkomstandigheden en de werkzaamheden die dienen te worden uitgevoerd.** Gebruik van het elektrische gereedschap voor werkzaamheden die anders zijn dan het bedoelde gebruik, kunnen leiden tot een gevaarlijke situatie.
- h) **Houd de handgrepen en oppervlakken die u beet pakt, droog, schoon en vrij van olie en vet.** Door gladde handgrepen en oppervlakken die u beet pakt,

kan veilig werken en bedienen van het gereedschap in onverwachte situaties onmogelijk worden.

5) Service

- a) **Zorg dat u gereedschap wordt onderhouden door een erkende reparateur die uitsluitend identieke vervangende onderdelen gebruikt.** Dit zorgt ervoor dat de veiligheid van het gereedschap blijft gegarandeerd.

Aanvullende specifieke veiligheidsrichtlijnen voor roterende klopboren

- **Draag gehoorbescherming.** Blootstelling aan geluid kan leiden tot gehoorverlies.
- **Gebruik aanvullende handgrepen die bij het gereedschap zijn meegeleverd.** Als u de controle over het apparaat verliest, kan dit tot persoonlijk letsel leiden.
- **Houd elektrisch gereedschap alleen vast aan geïsoleerde oppervlakken als u een handeling uitvoert waarbij het gereedschap in contact kan komen met verborgen bedrading.** Contact met bedrading die onder stroom staat zal metalen onderdelen van het gereedschap onder stroom zetten en hierdoor kan de gebruiker een elektrische schok krijgen.
- **Gebruik klemmen of een andere praktische oplossing om het werkstuk vast te zetten en het op een stabiele plaats te ondersteunen.** Als u het werkstuk tegen uw lichaam houdt, is dat onstabiel en kan het leiden tot het verlies van de controle.
- **Draag een veiligheidsbril of een andere oogbescherming.** Boorhandelingen zorgen ervoor dat splinters rondvliegen. Rondvliegende deeltjes kunnen leiden tot permanente beschadiging van uw ogen. Draag een stofmasker of gasmasker bij toepassingen waarbij stof wordt gegenereerd. Gehoorbescherming kan noodzakelijk zijn bij de meeste toepassingen.
- **Houd het gereedschap te allen tijde stevig vast.** Probeer dit gereedschap niet te gebruiken zonder dat u het met beide handen vasthoudt. Het wordt aanbevolen dat u de zijhandgreep te allen tijde gebruikt. Als u dit gereedschap met één hand vasthoudt, verliest u er de controle over. Het breken door of tegenkomen van harde materialen zoals gewapend beton kan ook gevaarlijk zijn. Maak de zijhandgreep voor gebruik stevig vast.
- **Gebruik dit gereedschap niet gedurende lange tijd.** De trilling die door de hamerbeweging wordt veroorzaakt kan schadelijk voor uw handen en armen zijn. Gebruik handschoenen voor extra bescherming en beperk blootstelling door regelmatig pauzes in te lassen.
- **Herstel zelf geen boorstukken.** Het herstellen van een beitel dient door een erkend vakman te worden gedaan. Onjuist herstellde beitels kunnen tot letsel leiden.
- **Draag handschoenen als u het gereedschap bedient of boorstukken verwisselt.** De metalen delen waartoe u toegang hebt op het gereedschap en de boorstukken kunnen tijdens de bediening extreem heet worden. Kleine delen gebroken materiaal kunnen blote handen beschadigen.

- **Leg het gereedschap nooit neer voordat het boorstuk volledig tot stilstand is gekomen.** Bewegende boorstukken kunnen letsel veroorzaken.
- **Sla niet op vast zittende boorstukken met een hamer om ze los te krijgen.** Metaalfragmenten of materiaal splinters kunnen loskomen en letsel veroorzaken.
- **Licht versleten beitels kunnen worden scherpgeslepen.**
- **Houd het stroomsnoer uit de buurt van het ronddraaiende boorstuk.** Wikkel het snoer niet om enig lichaamsdeel. Een elektrisch stroomsnoer dat rond een draaiend boorstuk is gewikkeld kan persoonlijk letsel en het verlies van controle veroorzaken.



WAARSCHUWING: Wij adviseren een aardlekschakelaar met een reststroomwaarde van 30mA of minder te gebruiken.

Overige risico's

Ondanks het toepassen van de relevante veiligheidsvoorschriften en het toepassen van veiligheidsapparaten kunnen sommige overige risico's niet worden vermeden. Dit zijn:

- Gehoorbeschadiging.
- Risico op persoonlijk letsel door rondvliegende deeltjes.
- Risico van brandwonden omdat accessoires tijdens het gebruik heet worden.
- Risico van persoonlijk letsel als gevolg van langdurig gebruik.

BEWAAR DEZE INSTRUCTIES

Elektrische veiligheid

De elektrische motor is slechts voor één voltage ontworpen. Controleer altijd of de stroomvoorziening overeenkomt met de voltage op het typeplaatje.



Uw DEWALT gereedschap is dubbel geïsoleerd in overeenstemming met EN60745; daarom is geen aarding nodig.

Als het netsnoer is beschadigd, mag het alleen worden vervangen door DEWALT of door een geautoriseerd servicebedrijf.

Een verlengsnoer gebruiken

Gebruik, als een verlengsnoer nodig is, een goedgekeurd 3-aderig verlengsnoer dat geschikt is voor de stroomvoorziening van dit gereedschap (zie **Technische gegevens**). De minimale geleidergrootte is 1,5 mm²; de maximale lengte is 30 m.

Als u een haspel gebruikt, dient u het snoer altijd volledig af te rollen.

Inhoud van de verpakking

De verpakking bevat:

- 1 Hamerboor
- 1 Zijhandgreep
- 1 Kit doos
- 1 Gebruiksaanwijzing
- *Controleer of het gereedschap, de onderdelen of accessoires mogelijk zijn beschadigd tijdens het transport.*

- *Neem de tijd om deze handleiding grondig door te lezen en te begrijpen voordat u de apparatuur gebruikt.*

Markering op het gereedschap

De volgende pictogrammen staan op het gereedschap vermeld:



Lees gebruiksaanwijzing voor gebruik.



Draag gehoorbescherming.



Draag oogbescherming.

Positie Datumcode (Afb. [Fig.] A)

De datumcode **12**, die ook het jaar van fabricage bevat, is binnen in de behuizing geprint.

Voorbeeld:

2019 XX XX

Jaar van fabricage

Beschrijving (Afb. A)



WAARSCHUWING: Pas het gereedschap of een onderdeel ervan nooit aan. Dit kan schade of persoonlijk letsel tot gevolg hebben.

- | | |
|--|---|
| 1 Aan/uit-schakelaar | 8 Kiezer elektronische snelheids- en slagregeling |
| 2 Voorste bus (kraag) | 9 Rood indicatielampje anti-rotatiesysteem |
| 3 Standenselectieschakelaar | 10 Geel indicatielampje koolborstelslijtage |
| 4 Hoofdhandgreep | 11 Montagegaten DEWALT-gereedschapstas |
| 5 Bithouder | 12 Datumcode |
| 6 Vergrendelmof | |
| 7 Schakelaar voor vergrendeling in de Aanstand | |

Gebruiksdoel

De hamerboor voor zware toepassingen is ontworpen voor professioneel boor- en beitelwerk in metselwerk.

GEBRUIK ZE NIET bij natte omstandigheden of in de aanwezigheid van ontvlambare vloeistoffen of gassen. Deze hamerboor voor zware toepassingen is professioneel elektrisch gereedschap.

LAAT GEEN kinderen in contact met het gereedschap komen. Toezicht is vereist als onervaren gebruikers dit gereedschap bedienen.

- Dit product is niet bedoeld voor gebruik door personen (waaronder kinderen) die verminderde fysieke, sensorische of psychische vermogens hebben of die het ontbreekt aan ervaring en/of kennis of bekwaamheden, als dat niet gebeurt onder toezicht van een persoon die verantwoordelijk is voor hun veiligheid. Kinderen mogen nooit alleen worden gelaten met dit product zodat ze ermee zouden kunnen spelen.

Functie langzame start

Met de functie Langzame Start kan het gereedschap de snelheid langzaam opbouwen en zo wordt voorkomen dat bij het starten het boortje wegloopt uit de bedoelde boorpositie.

De functie Langzame Start vermindert ook de onmiddellijke koppelreactie die wordt overgebracht op de tandwielen en de gebruiker als de boorhamer wordt gestart met het boortje in een bestaand gat.

AVC-systeem (AVC - Active Vibration Control)

U kunt trillingen het beste tegengaan door het gereedschap vast te houden als wordt beschreven in **Juiste positie van de handen** en door niet meer druk uit te oefenen dan nodig is, zodat de dempingvoorziening op de hoofdhandgreep ongeveer halverwege staat.

De actieve trillingsdemping neutraliseert de trillingen die terugkomen van het hamerboormechanisme. Zo worden trillingen in hand en arm verminderd, kunt u langer en comfortabeler met het gereedschap werken en gaat het gereedschap langer mee.

De hamer vraagt slechts genoeg druk voor het inschakelen van de actieve trillingsdemping. Wanneer u te veel druk uitoefent werkt het gereedschap niet sneller en wordt de actieve trillingsdemping niet ingeschakeld.

DeWALT Tool Tag Gereed (Afb. A)

Als optie verkrijgbaar accessoire

Uw hamer wordt geleverd met montagegaten **11** en bevestigingsmateriaal voor het installeren van een DeWALT Tool Tag. U hebt voor het installeren van de tag een T15-bit nodig. De DeWALT Tool Tag is ontworpen voor het lokaliseren en het bijhouden van de locatie van professioneel elektrisch gereedschap, van apparatuur en machines die gebruik maken van de app DeWALT Tool Connect™. Raadpleeg voor de juiste installatie van de DeWALT Tool Tag de handleiding van de DeWALT Tool Tag.

Schakelaar voor vergrendeling in de Aan-stand (Afb. A)

Alleen in de stand voor afbikken

De schakelaar **7** voor vergrendeling in de Aan-stand biedt meer comfort bij toepassingen die een langdurig gebruik vragen. U kunt het gereedschap vergrendelen in de Aan-stand door de schakelaar voor vergrendeling in de Aan-stand in te drukken terwijl het gereedschap is ingeschakeld. Het gereedschap blijft ingeschakeld, nadat u de schakelaar hebt losgelaten. U kunt de vergrendeling in de Aan-stand opheffen en het gereedschap uitschakelen door de schakelaar in te drukken en los te laten.

Elektronische Snelheids- en Slagregeling (Afb. A)

Met de elektronische snelheids- en slagregeling kunnen kleinere boortjes worden gebruikt, zonder dat het gevaar bestaat dat het boortje breekt, er kan met de hamerboor in lichte en brosse materialen worden geboord zonder dat het materiaal in stukken breekt en het gereedschap kan optimaal worden gecontroleerd voor nauwkeurig beitelwerk.

U kunt de kiezer **8** voor elektronische snelheids- en slagregeling instellen door de kiezer op het gewenste niveau te zetten. Hoe

hooger het getal, hoe groter de snelheid en de slagenergie. Door de instellingen van de kiezer is het gereedschap extreem flexibel en inzetbaar voor veel verschillende toepassingen. Wat de vereiste instelling is, hangt af van de afmeting van de bit en de hardheid van het materiaal waarin wordt geboord.

- Gebruik van kleinere accessoires zonder het risico van breuk; minimaal afbreken bij het beitelten of boren in zachte of brosse materialen;
- Optimale controle over het gereedschap voor nauwkeurig beitelten.

Overbelastingsbeveiliging

Bij vastlopen van het boortje wordt de aandrijving naar de booras onderbroken. Houd rekening met de krachten die hierdoor ontstaan, houd het gereedschap altijd met beide handen vast en ga stevig staan. Laat, wanneer de machine overbelast is, de aan/uit-schakelaar los en druk deze weer in zodat de aandrijving weer wordt ingeschakeld.

Mechanische koppeling

Dit gereedschap is voorzien van een mechanische koppeling. De inwerkingtreding van de koppeling wordt merkbaar door een ratelend geluid in combinatie met meer trilling.

Anti-rotatiesysteem

Er is niet alleen een koppeling maar er is een anti-rotatiesysteem dat de gebruiker meer comfort biedt door middel van een ingebouwde, anti-rotatietechnologie die kan detecteren of de gebruiker de controle over de hamer verliest. Wanneer wordt gedetecteerd dat de hamer vastloopt, worden het draaimoment en de rotatie onmiddellijk gestopt. Deze functie voorkomt dat het gereedschap zelf kan rondraaien.

Het rode indicatielampje **9** van het anti-rotatiesysteem geeft de status van het systeem aan.

Indicatielampje Anti-rotatiesysteem en Service (Afb. A)

De boorhamer is voorzien van twee indicatielampjes, die een aanduiding zijn van de anti-rotatiesysteem en van de noodzaak van onderhoud. Raadpleeg de tabel voor meer informatie over de functies van de indicatielampjes.

Functie indicatielampje	Beschrijving
 Rood (knipperend)	Vergrendeling in de Aan-stand/Onderhoud Het rode LED-indicatielampje van het anti-rotatiesysteem 9 knippert als de schakelaar voor vergrendeling in de Aan-stand 7 wordt gebruikt in een andere stand dan de beitelstand, als er iets niet in orde is met het gereedschap of als de koolborstels geheel versleten zijn.

Functie indicatielampje	Beschrijving
 Rood (blijft branden)	Anti-rotatiesysteem Anti-rotatiesysteem is ingeschakeld.
 Geel (blijft branden)	Onderhoud koolborstels Het gele indicatielampje 10 voor de slijtage van de koolborstels gaat branden wanneer de koolborstels bijna zijn versleten en dat duidt aan dat het gereedschap uiterlijk in de volgende 8 uren van gebruik moet worden nagezien.

MONTAGE EN AANPASSINGEN

 **WAARSCHUWING:** Om het gevaar op ernstig persoonlijk letsel te verminderen, zet u het gereedschap uit en ontkoppelt u het van de stroomvoorziening, voordat u enige aanpassing maakt of hulpstukken of accessoires verwijdert/installeert. Het onbedoeld opstarten kan letsel veroorzaken.

Zijhandgreep (Afb. A, B)

 **WAARSCHUWING:** Beperk het risico van persoonlijk letsel tot een minimum, gebruik het gereedschap **ALTIJD** met de zijhandgreep goed bevestigd en stevig vastgedraaid. Als u dat niet doet, kan de zijhandgreep tijdens het gebruik van het gereedschap los komen te zitten waardoor u vervolgens de controle over het gereedschap kunt verliezen. Zorg voor een maximale controle, houd het gereedschap met beide handen vast.

De zijhandgreep **13** wordt op de voorzijde van de tandwielkast geklemd en kan 360 graden worden gedraaid zodat het gereedschap zowel door rechts- als linkshandigen kan worden gebruikt.

De rechte zijhandgreep monteren (Afb. B)

1. Draai de ring-opening van de zijhandgreep **13** naar links verder open.
2. Plaats in de neus van het gereedschap, door de stalen ring **14** en op de kraag **2**, voorbij de beitelhoeder en de mof.
3. Draai de zijhandgreep in de gewenste positie. Plaats, als u horizontaal wilt boren met een zware bit, de zijhandgreep in een hoek van ongeveer 20° op het gereedschap zodat u de boor optimaal onder controle kunt houden.
4. Zet de zijhandgreep op z'n plaats vast door de handgreep **13** naar rechts te draaien zodat deze niet kan rondraaien.

Boortje en boorhouder

 **WAARSCHUWING:** Gevaar voor brandwonden. Draag **ALTIJD** handschoenen wanneer u boortjes wisselt.

Bereikbare metalen delen van het gereedschap en boortjes kunnen uitermate heet worden tijdens het gebruik. Kleine stukjes afgebroken materiaal kunnen blote handen verwonden.

Er kunnen afhankelijk van de toepassing verschillende boortjes in de hamerboor worden gezet. **Gebruik alleen scherpe boortjes.**

SDS MAX-accessoires plaatsen en verwijderen (Afb. C)

Deze machine maakt gebruik van SDS MAX-boren en -beitels (in de inzet in Afbeelding C ziet u een dwarsdoorsnede van een SDS MAX boorschacht).

1. Maak de boorschacht schoon.
2. Trek de vergrendelmof **6** naar achteren en plaats de boorschacht.
3. Draai het boortje iets totdat de mof op zijn plaats klikt.
4. Controleer dat het boortje goed is vergrendeld door eraan te trekken. Voor de boorhamerfunctie moet het boortje enkele centimeters axiaal kunnen bewegen wanneer het is vergrendeld in de gereedschaps houder.
5. U kunt het boortje verwijderen door de vergrendelkraag **6** van de gereedschaps houder wat naar achteren te trekken en het boortje uit de bithouder **5** te trekken.

BEDIENING

Instructies voor gebruik

 **WAARSCHUWING:** Houd u altijd aan de veiligheidsinstructies en van toepassing zijnde voorschriften.

 **WAARSCHUWING:** Om het gevaar op ernstig persoonlijk letsel te verminderen, zet u het gereedschap uit en ontkoppelt u het van de stroomvoorziening, voordat u enige aanpassing maakt of hulpstukken of accessoires verwijdert/installeert. Het onbedoeld opstarten kan letsel veroorzaken.

Juiste positie van de handen (Afb. D)

 **WAARSCHUWING:** Om het risico op ernstig persoonlijk letsel te verminderen, dient u **ALTIJD** de handen in de juiste positie te hebben, zoals afgebeeld.

 **WAARSCHUWING:** Om het risico op ernstig persoonlijk letsel te verminderen, houdt u het **ALTIJD** stevig vast, anticiperend op een plotseling reactie.

Voor een juiste positie van de handen zet u één hand op de hoofdhandgreep **4** en de andere op de zijhandgreep **13**.

Bedrijfsstanden (Afb. A)

 **WAARSCHUWING:** Selecteer de bedrijfsstand niet wanneer het gereedschap in werking is.

Het gereedschap is voorzien van een standenselectieschakelaar **3** en hiermee kunt u de stand kiezen die geschikt is voor de toepassing van uw keuze.

Symbool	Stand	Toepassing
	Slagboren	Boren in beton en metselwerk
	Alleen hakken	Licht hakwerk
	Afstelling van de beitel	Afstelling van de positie van de beitel

Een bedrijfsstand selecteren

- Draai de standselectieschakelaar zo dat de pijl wijst naar het symbool van de stand van uw keuze.

OPMERKING: De standselectieschakelaar **3** moet altijd in de stand Boren, Slagboren of Alleen hakken staan. Er zijn hiertussen geen bruikbare posities. Het kan nodig zijn de motor kort te laten draaien nadat u hebt overgeschakeld van 'alleen hakken' naar de standen voor 'boren', zo zorgt u ervoor dat de tandwielen goed in elkaar grijpen.

De beitelpositie indexeren (Afb. A)

De beitel kan worden geïndexeerd en vergrendeld in 18 verschillende posities.

1. Draai de standselectieschakelaar **3** totdat deze naar de positie **0** wijst.
2. Draai de beitel in de positie van uw keuze.
3. Zet de standselectieschakelaar **3** in de positie "alleen kloppen."
4. Draai de beitel totdat deze is vergrendeld.

Een toepassing uitvoeren (Afb. A, B)

 **WAARSCHUWING: BEPERK HET RISICO VAN PERSOONLIJK LETSEL, ZET ALTIJD** het werkstuk stevig vast. *V voorkom beschadiging van het materiaal, gebruik een "steunblok" wanneer u boort in dun materiaal.*

 **WAARSCHUWING:** *Verander altijd pas de richting van de rotatie wanneer de motor volledig tot stilstand is gekomen.*

In- en uitschakelen (Afb. A)

U kunt het gereedschap in werking zetten door de Aan/Uit-schakelaar **1** in te drukken.

Als u het gereedschap wilt stoppen, laat u de Aan/Uit-schakelaar los.

Boren met een Massief boortje (Afb. A, B)

1. Plaats het geschikte boortje.
2. Zet de standselectieschakelaar **3** in de positie slagboren.
3. Stel de kiezer voor elektronische snelheids- en slagregeling **8** in.
4. Monteer de zijhandgreep en stel deze af **13**.
5. Markeer de plaats waar u het gat wilt boren.
6. Plaats het boortje op de plek en schakel het gereedschap in.
7. Schakel het gereedschap altijd uit wanneer het werk is voltooid en voordat u de stekker uit het stopcontact trekt.

Boren met een boorkroon (Afb. A, B)

1. Plaats de geschikte boorkroon.
2. Monteer de centerboor in de boorkroon.
3. Zet de standselectieschakelaar **3** in de positie slagboren.
4. Draai de kiezer voor elektronische snelheids- en slagregeling **8** in een stand voor een gemiddelde of hoge snelheid.
5. Monteer de zijhandgreep en stel deze af **13**.
6. Plaats de centerboor op de plek en schakel het gereedschap in. Boor tot de boorkroon ongeveer 1 cm in het beton dringt.
7. Stop het gereedschap en verwijder de centerboor. Plaats de boorkroon weer in het gat en ga door met boren.
8. Wanneer u boort door een structuur die dikker is dan de diepte van de boorkroon, breek dan met een regelmatige tussenpozen een ronde cilinder van beton of de kern binnen in de boorkroon weg.
U kunt voorkomen dat beton rond het gat afbreekt, door eerst een gat met de diameter van de centerboor volledig door de structuur te boren. Boor vervolgens de kern van twee kanten tot halverwege uit.
9. Zet het gereedschap altijd uit wanneer het werk is voltooid en voordat u de stekker uit het stopcontact trekt.

Afbikken en beitelen (Afb. A, B)

1. Zet de geschikte beitel in en draai deze met de hand vast in één van de 18 posities.
2. Zet de standselectieschakelaar **3** in de positie voor alleen hakken.
3. Stel de kiezer voor elektronische snelheids- en slagregeling **8** in.
4. Monteer de zijhandgreep en stel deze af **13**.
5. Zet het gereedschap aan en begin met het werk.
6. Zet het gereedschap altijd uit wanneer het werk is voltooid en voordat u de stekker uit het stopcontact trekt.

ONDERHOUD

Uw gereedschap op stroom is ontworpen om gedurende een lange tijdsperiode te functioneren met een minimum aan onderhoud. Het continu naar bevrediging functioneren hangt af van de juiste zorg voor het gereedschap en regelmatig schoonmaken.

 **WAARSCHUWING: Om het gevaar op ernstig persoonlijk letsel te verminderen, zet u het gereedschap uit en ontkoppelt u het van de stroomvoorziening, voordat u enige aanpassing maakt of hulpstukken of accessoires verwijdert/installeert. Het onbedoeld opstarten kan letsel veroorzaken.**



Smering

Uw elektrische gereedschap heeft geen aanvullende smering nodig.



Reiniging



WAARSCHUWING: Blaas vuil en stof uit de hoofdbehuizing met droge lucht, zo vaak u ziet dat vuil zich in en rond de luchtopeningen ophoopt. Draag goedgekeurde oogbescherming en een goedgekeurd stofmasker als u deze procedure uitvoert.



WAARSCHUWING: Gebruik nooit oplosmiddelen of andere bijtende chemicaliën voor het reinigen van niet-metalen onderdelen van het gereedschap. Deze chemicaliën kunnen het materiaal dat in deze onderdelen is gebruikt verzwakken. Gebruik een doek die uitsluitend met water en milde zeep is bevochtigd. Zorg dat er nooit enige vloeistof in het gereedschap komt; dompel nooit enig onderdeel van het gereedschap in een vloeistof.

Optionele accessoires



WAARSCHUWING: Aangezien accessoires die niet door DEWALT zijn aangeboden niet met dit product zijn getest, kan het gebruik van dergelijke accessoires met dit gereedschap gevaarlijk zijn. Om het risico op letsel te verminderen dient u uitsluitend door DEWALT aanbevolen accessoires met dit product te gebruiken.

Diverse typen SDS MAX boortjes en beitels zijn als optie verkrijgbaar. Accessoires en hulpstukken moeten rond SDS MAX-vatting regelmatig worden gesmeerd.

Neem contact op met uw leverancier voor verdere informatie over de geschikte accessoires.

Bescherming van het milieu



Gescheiden inzameling. Producten die zijn voorzien van dit symbool, mogen niet bij het normale huishoudelijke afval worden weggegooid.

Producten bevatten materialen die kunnen worden teruggewonnen en gerecycled, zodat de vraag naar grondstoffen afneemt. Recycle elektrische producten volgens de lokale voorschriften. Nadere informatie is beschikbaar op www.2helpU.com.

KRAFTIG TRÅDLØS BORHAMMER

D25614

Gratulerer!

Du har valgt et DEWALT-verktøy. Mange års erfaring, grundig produktutvikling og innovasjon gjør DEWALT til en meget pålitelig partner for profesjonelle brukere av elektrisk verktøy.

Tekniske data

		D25614
Spenning	V_{ac}	230
Type		1
Belastet hastighet	o/min	190–380
Ubelastede slag pr. minutt	bpm	1450–2900
Inngangseffekt	W	1350
Enkeltslag-energi (EPTA 05/2009)	J	10,5
Optimalt boreområde i betong	mm	16–32
Maksimum boreområde i betong	mm	45
Maksimum kjerneboreområde i betong	mm	125
Verktøyholder		SDS MAX
Vekt	kg	7,8

Støyverdier og vibrasjonsverdier (triax vektor sum) i henhold til EN60745-2-6:

L_{PA} (lydtrykksnivå)	dB(A)	93
L_{WA} (lydeffektnivå)	dB(A)	104
K (usikkerhet for det angitte støynivå)	dB(A)	3

Boring

Vibrasjonsutslippsverdi $a_{h,HD} =$	m/s^2	8,9*
Usikkerhet K =	m/s^2	1,5

Meisling

Vibrasjonsutslippsverdi $a_{h,Cheq} =$	m/s^2	9,0*
Usikkerhet K =	m/s^2	1,5

*Målt på sidehåndtaket. Vibrasjonen på sidehåndtaket er høyere enn vibrasjonen på hovedhåndtaket.

Nivå for vibrasjon og/eller støytuss angitt i dette informasjonsbladet er blitt målt iht. standardiserte test gitt i EN60745, og kan brukes til å sammenligne ett verktøy med et annet. Det kan brukes til forberedende vurdering av eksponering.

⚠ ADVARSEL: Angitt nivå for vibrasjon og/eller støytuss gjelder for hovedbruksområdene for verktøyet. Dersom verktøyet brukes i andre bruksområder, med annet tilbehør eller er dårlig vedlikeholdt, kan vibrasjon og/eller støytuss avvike. Dette kan øke eksponeringsnivået betydelig for hele arbeidsperioden.

En vurdering av eksponeringsnivået for vibrasjon og/eller støy bør også tas med i beregningen når verktøyet er slått av eller når det går uten faktisk å gjøre en jobb. Dette kan redusere eksponeringsnivået betydelig for hele arbeidsperioden.

Kartlegg ekstra sikkerhetstiltak for beskyttelse av brukeren mot støy og/eller vibrasjonseffekter, så som vedlikehold av verktøy og tilbehør, holde hendene varme (relevant for vibrasjoner), organisering av arbeidsvanene.

Overensstemmelseserklæring med EU

Maskineridirektiv



Kraftig trådløs borhammer D25614

DEWALT erklærer at de produktene som er beskrevet under **Tekniske data** er i samsvar med:

2006/42/EU, EN60745-1:2009+A11:2010, EN60745-2-6:2010.

Disse produktene samsvarer også med direktiv 2014/30/EF og 2011/65/EF. For mer informasjon, vennligst kontakt DEWALT på følgende adresser eller se baksiden av håndboken.

Undertegnede er ansvarlig for sammenstillingen av den tekniske filen og fremsetter denne erklæringen på vegne av DEWALT.

Markus Rompel
Visedirektør for teknisk arbeid, PTE-Europa
DEWALT, Richard-Klinger-Straße 11,
D-65510 Idstein, Tyskland
01.10.2019



ADVARSEL: Les bruksanvisningen slik at skaderisikoen kan reduseres.

Definisjoner: Retningslinjer for sikkerhet

Definisjonene nedenfor beskriver alvorlighetsnivået de enkelte signalordene er. Les brukerhåndboken og vær spesielt oppmerksom på disse symbolene.



FARE: Angir en eksisterende farlig situasjon som, og hvis den ikke unngås, vil føre til **dødsfall eller alvorlig personskade**.



ADVARSEL: Angir en potensielt farlig situasjon som, og hvis den ikke unngås, kan føre til **dødsfall eller alvorlig personskade**.



FORSIKTIG: Angir en potensielt farlig situasjon som, og hvis den ikke unngås, kan føre til **mindre eller moderat personskade**.

MERK: Angir en arbeidsmåte som ikke er relatert til personskader, men som kan føre til **skader på utstyr hvis den ikke unngås**.



Angir fare for elektrisk støt.



Angir brannfare.

GENERELLE SIKKERHETSADVARSLER FOR ELEKTRISKE VERKTØY



ADVARSEL: Les alle sikkerhetsanvisninger, instruksjoner, illustrasjoner og spesifikasjoner som følger dette elektriske verktøyet. Manglende overholdelse av instruksjonene som er listet opp under kan resultere i elektrosjokk, ild og/eller alvorlig skade.

TA VARE PÅ ALLE ADVARSLER OG INSTRUKSJONER FOR FREMTIDIG BRUK

Uttrykket "elektrisk verktøy" i advarslene henviser til ditt strømdrevne (med ledning) elektriske verktøy eller ditt batteridrevne (uten ledning) elektriske verktøy.

1) Sikkerhet på arbeidsområdet

- Hold arbeidsområdet godt opplyst.** Rotete eller mørke områder er en invitasjon til ulykker.
- Ikke bruk elektriske verktøy i eksplosive omgivelser, slik som i nærheten av antennelige væsker, gasser eller støv.** Elektrisk verktøy skaper gnister som kan antenne støv eller gasser.
- Hold barn og tilskuere borte mens du bruker et elektrisk verktøy.** Distraksjoner kan føre til at du mister kontrollen.

2) Elektrisk sikkerhet

- Støpselet til elektriske verktøy må passe til stikkkontakten. Aldri modifier støpselet på noen måte. Ikke bruk adaptere med jordede elektriske verktøy.** Umodifiserte støpsler og stikkontakter som passer vil redusere risikoen for elektrisk sjokk.
- Unngå kroppskontakt med jordete overflater slik som rør, radiatorer, komfyrer og kjøleskap.** Det finnes en økt risiko for elektrisk sjokk dersom kroppen din er jordet.
- Ikke eksponer elektriske verktøy for regn eller våte forhold.** Dersom det kommer vann inn i et elektrisk verktøy vil det øke risikoen for elektrisk sjokk.
- Ikke bruk ledningen feil. Aldri bruk ledningen til å bære, trekke eller dra ut støpselet til det elektriske verktøyet. Hold ledningen borte fra varme, olje, skarpe kanter eller bevegelige deler.** Skadede eller innviklede ledninger øker risikoen for elektrisk sjokk.
- Når du bruker et elektrisk verktøy utendørs, bruk en skjoteledning som er egnet for utendørs bruk.** Bruk av en skjoteledning beregnet for utendørs bruk reduserer risikoen for elektrisk sjokk.
- Dersom bruk av et elektrisk verktøy på et fuktig sted er uunnngåelig, bruk en strømkilde med jordfeilbryter (RCD).** Bruk av jordfeilbryter (RCD) reduserer risikoen for elektrisk sjokk.

3) Personlig sikkerhet

- Hold deg våken, hold øye med det du gjør og bruk sunn fornuft når du bruker et elektrisk verktøy. Ikke bruk et elektrisk verktøy dersom du er trøtt eller er påvirket av medikamenter, narkotika eller alkohol.**

Ett øyeblikks uoppmerksomhet under bruk av elektriske verktøy kan føre til alvorlig personskade.

- Bruk personlig verneutstyr. Bruk alltid vernebriller.** Verneutstyr slik som støvmaske, sklisliske vernesko, hjelm, eller hørselvern brukt under passende forhold vil redusere personskader.
- Unngå utilsiktet oppstart. Sikre at bryteren er i av-stillingen før du kobler til strømkilden og/eller batteripakken, plukker opp eller bærer verktøyet.** Å bære elektriske verktøy med fingeren på bryteren eller å sette inn støpselet mens elektriske verktøy har bryteren på øker faren for ulykker.
- Fjern eventuelle justeringsnøkler før du slår på det elektriske verktøyet.** En nøkkel som er festet til en roterende del av det elektriske verktøyet kan føre til personskade.
- Ikke strekk deg for langt. Ha godt fotfeste og stå støtt hele tiden.** Dette fører til at du har bedre kontroll over det elektriske verktøyet ved uventede situasjoner.
- Bruk egnet antrekk. Ikke ha på deg løstsittende klær eller smykker. Hold hår, antrekk og hansker borte fra bevegelige deler.** Løstsittende antrekk, smykker eller langt hår kan bli fanget opp av bevegelige deler.
- Hvis apparatet er utstyrt for tilkobling av støvutsugings- og -opsamlingsinnretning, må du sørge for at disse er koblet til og ordentlig sikret.** Bruk av støvoppsamlere kan redusere støvrelaterte farer.
- Ikke la kunnskap som du har fått fra hyppig bruk av verktøy la deg bli for selvsikker slik at du ignorerer verktøyet sikkerhetsprinsipper.** En tankeløs handling kan føre til alvorlig personskade på brøkdelen av et sekund.

4) Bruk og vedlikehold av elektriske verktøy

- Ikke bruk kraft på verktøyet. Bruk det elektriske verktøyet som situasjonen krever.** Det riktige elektriske verktøyet vil gjøre jobben bedre og tryggere ved den hastigheten det ble konstruert for.
- Ikke bruk verktøyet hvis bryteren ikke kan slå verktøyet av eller på.** Ethvert elektrisk verktøy som ikke kan kontrolleres med bryteren er farlig og må repareres.
- Koble støpselet fra strømkilden og/eller ta batteripakken av det elektriske verktøyet, hvis den er avtakbar, før du foretar noen justeringer, endrer tilbehør eller lagrer elektriske verktøy.** Slike preventive sikkerhetsforanstaltninger reduserer risikoen for å starte det elektriske verktøyet ved et uhell.
- Lagre elektriske verktøy som ikke er i bruk, utilgjengelig for barn og la ikke personer som ikke er kjent med det elektriske verktøyet eller disse instruksjonene bruke det.** Elektriske verktøy er farlige i hendene på utrenede brukere.
- Vedlikehold elektriske verktøy. Kontroller om bevegelige deler er feiljustert eller fastskjært, om deler er ødelagt eller andre forhold som kan påvirke driften av verktøyet. Dersom det er skadet,**

få verktøyet reparert før neste bruk. Mange ulykker forårsakes av dårlig vedlikeholdte verktøy.

- f) **Hold skjæreverktøy skarpe og rene.** Godt vedlikeholdte skjæreverktøy med skarpe skjærekanter setter seg mindre sannsynlig fast og er lettere å kontrollere.
- g) **Bruk verktøyet, tilbehørene og bittene, osv., i samsvar med disse instruksjonene og ta i betraktning arbeidsforholdene og det arbeidet som skal utføres.** Bruk av det elektriske verktøyet for oppgaver som er forskjellige fra de som er tiltenkt kan føre til en farlig situasjon.
- h) **Hold håndtakene og gripeflatene tørre, rene og frie for olje og fett.** Glatte håndtak og gripeområder gir utrygg håndtering og manglende kontroll over verktøyet i uventede situasjoner.

5) Vedlikehold

- a) **Få det elektriske verktøyet ditt vedlikeholdt av en kvalifisert reparatør som kun bruker originale reservedeler.** Dette vil sikre at verktøyet sikkerhet blir ivarettatt.

Ekstra spesifikke sikkerhetsregler for roterende borhammere

- **Bruk hørselsvern.** Eksponering mot støy kan føre til tap av hørsel.
- **Bruk hjelpehåndtakene som følger med maskinen.** Tap av kontroll kan føre til personskade.
- **Hold elektrisk verktøy kun i isolerte gripeoverflater når du utfører operasjoner hvor kutteutstyret kan komme i kontakt med skjulte ledninger.** Kutteutstyr som kommer i kontakt med en strømførende ledning kan føre til at eksponerte metalldeleer på elektroverktøyet blir strømførende og kan gi operatøren elektrisk støt.
- **Bruk klemmer eller en annen praktisk metode for å feste og støtte arbeidsstykket til en stabil plattform.** Det er ikke stabilt nok å holde arbeidsstykket med hånden eller mot kroppen din. Dette kan føre til at du mister styringen.
- **Bruk vernebriller eller annen øyeskyttelse.** Hamring fører til at spon kan fly av gårde. Flygende spon kan føre til permanent øyeskade. Bruk støvmaske eller åndedrettsvern under bruk som genererer støv. Hørselvern er nødvendig for de fleste bruksområder.
- **Ha hele tiden et godt grep på verktøyet.** Ikke forsøk å bruke dette verktøyet uten å holde det med begge hender. Vi anbefaler å bruke sidehåndtaket hele tiden. Dersom dette verktøyet brukes med bare én hånd, vil det føre til at du mister kontrollen. Det kan også være farlig å bryte gjennom eller støte på harde materialer, som f.eks. armeringsjern. Fest sidehåndtaket godt før bruk.
- **Ikke bruk dette verktøyet over lengre tid.** Vibrasjoner forårsaker av hammeren kan være skadelig for hender og armer. Bruk hansker for å få ekstra demping, og begrens eksponeringen ved å ta jevnlige hvilepauser.
- **Ikke overhal bits selv.** Overhaling av meisler må utføres av en autorisert spesialist. En feil overhalt meisel kan føre til personskader.

- **Bruk arbeidshansker når du bruker verktøy eller skifter bits.** Tilgjengelige metalldeleer på verktøyet og på bits kan bli svært varme under bruk. Små biter med brukket materiale kan skade hendene dine.
- **Ikke legg verktøyet ned før bitsen har stanset helt.** Bits i bevegelse kan føre til personskader.
- **Ikke slå bits som har kjørt seg fast med en hammer for å løse den.** Metallbiter eller materialspon kan løsne og føre til personskader.
- **Lett slitt meisel kan slipes opp.**
- **Hold strømkabelen bort fra den roterende bitsen.** Ikke vikle kabelen rundt kroppsdeler. En elektrisk kabel viklet rundt en roterende bits kan føre til personskader og tap av kontroll.



ADVARSEL: Vi anbefaler bruk av en jordfeilsikring med en nominell strømverdi på 30mA eller mindre.

Restrisikoer

Til tross for at man følger relevante sikkerhetsbestemmelser og bruker sikkerhetsutstyr, er det bestemte farer som ikke kan unngås. De er:

- Hørselskader.
- Fare for personskade pga. flygende partikler.
- Fare for brannskader fordi utstyr blir varmt under bruk.
- Fare for personskade ved langvarig bruk.

TA VARE PÅ DENNE BRUKSANVISNINGEN

Elektrisk sikkerhet

Den elektriske motoren er blitt konstruert for kun én spenning. Kontroller alltid at strømforsyningen samsvarer med spenningen på merkeskiltet.



Ditt DEWALT-verktøy er dobbeltisolert i samsvar med EN60745; det trengs derfor ikke noen jordledning.

Dersom strømkabelen er skadet, skal den kun skiftes av DEWALT eller en autorisert serviceorganisasjon.

Bruk av skjøteledning

Hvis man trenger en skjøteledning, bruk en godkjent 3-leder skjøteledning egnet for verktøyet's strømforbruk (se **Tekniske data**). Minimum størrelse på lederen er 1,5 mm²; maksimum lengde er 30 m.

Alltid vikle ut kabelen fullstendig når du bruker en kabeltrommel.

Pakkens innhold

Pakken inneholder:

- 1 Roterende borehammer
 - 1 Sidehåndtak
 - 1 Koffert
 - 1 Instruksjonshåndbok
- Se etter skader på verktøyet, deler eller tilbehør som kan ha oppstått under transport.
 - Ta deg tid til å lese grundig gjennom og forstå denne håndboken før bruk.

Merking på verktøyet

Følgende piktoagrammer vises på verktøyet:



Les instruksjonshåndboken før bruk.



Bruk hørselvern.



Bruk vernebriller.

Datokode plassering (Fig. A)

Datokoden **12**, som også inkluderer produksjonsåret, er trykket på huset.

Eksempel:

2019 XX XX
Produksjonsår

Beskrivelse (Fig. A)



ADVARSEL: Aldri modifier elektroverktøyet eller noen del av det. Dette kan føre til materiell- eller personskader.

- | | |
|--|---|
| 1 Avtrekker-bryter | 9 Rød anti-rotasjonssystemindikator LED |
| 2 Fronthylse (krage) | 10 Gul børstesliteindikator LED |
| 3 Modus valgbryter | 11 DEWALT monteringshull for "Tool Tag" |
| 4 Hovedhåndtak | 12 Datokoden |
| 5 Bit holder | |
| 6 Låsekrage | |
| 7 Låsbryter | |
| 8 Elektronisk hastighets- og slagkontroll hjul | |

Tiltenkt Bruk

Din kraftige trådløse roterende borehammer er designet for profesjonell boring og meisling i murverk.

IKKE bruk når det er vått eller i nærheten av antennelige væsker eller gasser.

Din kraftige roterende borehammer er et profesjonelt elektroverktøy.

IKKE la barn komme i kontakt med verktøyet. Uerfarne operatører trenger tilsyn når de bruker dette verktøyet.

- Dette apparatet er ikke ment for bruk av personer (inkludert barn) med reduserte fysiske, sensoriske eller mentale evner, eller mangel på erfaring og kunnskap, med mindre de får tilsyn av en person ansvarlig for deres sikkerhet. Barn skal aldri forlates alene med dette produktet.

Myk oppstart

Mykstart-funksjonen lar verktøyet hastighet bygge seg opp gradvis, og forhindrer således boret i å hoppe ut av tilsiktet startposisjon ved oppstart.

Mykstart-funksjonen reduserer også det direkte dreiemomentet som overføres til giret og brukeren dersom hammeren startes med drill-bit inne i et eksisterende hull.

Aktiv vibrasjonskontroll (AVC) System

For best vibrasjonskontroll skal du holde verktøyet som beskrevet i **Korrekt plassering av hendene** og tilføre akkurat nok trykk slik at dempenheten på hovedhåndtaket står omtrent midt i slaget.

Den aktive vibrasjonskontrollen nøytraliserer rekylvibrasjon fra slagboringsmekanismen. Lavere hånd og armvibrasjon gir mer komfortabel bruk over lengre tidsperioder og forlenger enhetens levetid.

Hammeren trenger akkurat nok trykk til å utløse den interne aktive vibrasjonskontrollen. Ved å tilføre for høyt trykk vil ikke føre til at verktøyet borer raskere og aktiv vibrasjonskontroll vil ikke utløses.

DEWALT Tool Tag-klargjort (Fig. A)

Tilleggsutstyr

Hammeren er utstyrt med monteringshull **11** og skruer for montering av DEWALT Tool Tag. Du bruker en T15 bit tip for å installere tag-en. DEWALT Tool Tag er designet for sporing og lokalisering av profesjonelle elektriske verktøy, utstyr og maskiner som bruker DEWALT Tool Connect™ appen. For korrekt installasjon av DEWALT Tool Tag, se bruksanvisningen for DEWALT Tool Tag.

Lås-på bryter (Fig. A)

Kun kuttemodus

Lås-på bryteren **7** gir forbedret komfort i utvidede bruksområder. For å låse verktøyet på skal du trykke ned lås-på bryteren mens verktøyet er i gang. Verktøyet vil fortsette å gå når bryteren er sluppet. For å låse opp og skru av verktøyet, skal du trykke den og slippe bryteren.

Elektronisk hastighets- og slagkontroll (Fig. A)

Den elektroniske hastigheten og slagkontrollen lar deg bruke mindre drillbiter uten å risikere at biten brekker, lar deg slagbore i lette og skjøre materialer uten sprekkdannelse og optimal kontroll for presis meisling.

For å stille inn hjulet for elektronisk hastighets- og slagkontroll **8**, vri hjulet til ønsket nivå. Desto høyere tall, desto høyere hastighet og slagenergi. Innstilling av hjulet gjør verktøyet svært fleksibelt og tilpasningsbart for mange ulike bruksområder. Den ønskede innstillingen avhenger av bit-størrelse og hardhet av materialet som skal drilles.

- Ved meisling eller boring i myke, sprø materialer eller når det ønskes minimalt med utbrytning, sett hjulet i en lav posisjon;
- Ved bryting eller boring i hardere materialer, sett hjulet til en høy posisjon.

Overbelastningsclutch

I tilfeller av fastkjøring av drill-biten, vil kraften til drillspindelen avbrytes. På grunn av kreftene som avgis, skal du alltid holde verktøyet med begge hender og ha en god holdning. Etter overbelastning, skal du trykke av og på avtrekkerknappen for å sette igang igjen.

Mekanisk clutch

Disse verktøyene har en mekanisk clutch. Indikasjonen på at clutchen er aktivert signaliseres med en hørbar skraling sammen med en økt vibrasjon.

Anti-rotasjonssystem

I tillegg til clutchen gir et antirotasjonssystem økt brukerkomfort ved en innebygget antirotasjonsteknologi som registrerer om brukeren mister kontrollen på hammeren. Når en fastkjøring registreres, vil momentet og hastigheten stoppes straks. Denne funksjonen hindrer.

Antirotasjonssystemindikatoren **9** vil lyse for å indikere status.

Anti-rotasjonssystem og serviceindikator LED (Fig. A)

Din roterende borehammer har to LED-lys som indikerer antirotasjonssystem funksjon og en serviceindikator. Se tabellen for mer informasjon om LED-funksjonalitet.

LED-funksjon	Beskrivelse
 Red (flashing)	Lås-på/vedlikehold Det røde LED-indikatorlyset for antirotasjonssystemet 9 blinker hvis lås-på-bryteren 7 brukes i alle moduser unntatt meislingsmodus, eller hvis det er en feil med verktøyet eller børstene er helt nedslitte.
 Rød (permanent på)	Antirotasjonssystem Antirotasjonssystem er aktivert.
 Gul (permanent på)	Børste vedlikehold Den gule børstelasjeindikator LED-lampen 10 lyser når kullbørstene er nesten utslitte for å vise at verktøyet trenger vedlikehold innen de neste 8 brukstimer.

MONTERING OG JUSTERING

 **ADVARSEL:** For å redusere risikoen for alvorlig personskade, slå av verktøyet og koble det fra strømkilden før du foretar eventuelle justeringer eller fjerner/installerer tilleggsutstyr eller tilbehør. En utilsiktet oppstart kan føre til personskader.

Sidehåndtak (Fig. A, B)

 **ADVARSEL:** For å redusere risikoen for personskader, **BRUK ALLTID** verktøyet med sidehåndtak korrekt montert. Dersom det ikke gjøres kan det føre til at sidehåndtaket sklir ved bruk av verktøyet og at du mister kontrollen. Hold verktøyet med begge hender for å gi best kontroll.

Sidehåndtaket **13** kan festes til fronten av girboksen og kan roteres 360° for bruk med høyre eller venstre hånd.

Montering av sidehåndtaket (Fig. B)

1. Utvid ringåpningen til sidehåndtaket **13** ved å rotere det mot klokken.
2. Skyv innretningen på verktøyet ved å sette nesene til verktøyet gjennom stålingen **14** og på kragen **2** forbi verktøyholderen og mansjettene.
3. Roter sidehåndtakets monteringsinnretning til ønsket posisjon. For horisontal slagboring med en tung borebit, sett sidehåndtaksmodulen på en vinkel med omtrent 20° mot verktøyet for optimal kontroll.
4. Lås sidehåndtakets monteringsinnretning på plass ved å sikkert feste håndtaket **13** og rotere den med klokken slik at innretningen ikke roterer.

Bit og bitholder

 **ADVARSEL:** Fare for brannskader. Bruk **ALLTID** hansker når du skifter bits. Tilgjengelige metalldeleer på verktøyet og bits kan bli ekstremt varmt under bruk. Små løse biter av materiale kan skade nakne hender.

Slagboret kan monteres med ulike bits, avhengig av den ønskede bruken. **Bruk kun skarpe drillbits.**

Å sette inn og fjerne SDS MAX tilbehør (Fig. C)

Verktøyet bruker SDS MAX bor og meisler (se innsatsen i Figur C for et snitt av et SDS MAX borskaft).

1. Rengjør borskaftet.
2. Trekk låsekragen **6** tilbake og sett inn borskaftet.
3. Drei boret litt inntil kragen smekker på plass.
4. Dra i boret for å sjekke at den er riktig låst. Hammerfunksjonen krever at boret kan bevege seg aksialt flere centimeter når det er låst i redskapholderen.
5. For å fjerne en bit skal du trekke verktøyholderens låsekrage **6** tilbake og ta biten ut av bitholderen **5**.

BRUK

Bruksanvisning

 **ADVARSEL:** Ta alltid hensyn til sikkerhetsinstruksjonene og gjeldende forskrifter.

 **ADVARSEL:** For å redusere risikoen for alvorlig personskade, slå av verktøyet og koble det fra strømkilden før du foretar eventuelle justeringer eller fjerner/installerer tilleggsutstyr eller tilbehør. En utilsiktet oppstart kan føre til personskader.

Korrekt plassering av hendene (Fig. D)

 **ADVARSEL:** For å redusere faren for alvorlig personskade, skal man **ALLTID** ha hendene i korrekt posisjon, som vist.

 **ADVARSEL:** For å redusere faren for personskade, skal man **ALLTID** holde godt fast, for å være forberedt på en plutselig reaksjon.

Riktig stilling for hendene krever en hånd på fronthåndtaket **4** og den andre på sidehåndtaket **13**.

Driftsmoduser (Fig. A)

ADVARSEL: Ikke velg driftmodus mens verktøyet er i gang.

Ditt verktøy er utstyrt med et modusvalgbyrter 3 for å velge modusen som er passende for ønsket drift.

Symbol	Modus	Bruksområde
	Roterende hamring	Bore i betong og murverk
	Kun hamring	Lett hakking
	Bitjustering	Justering av meiselbitposisjon

For å velge driftsmodus

- Roter modusvalg hjulet slik at pilen peker til symbolet som korresponderer med den ønskede modusen.

MERK: Modusvelgeren 3 skal hele tiden stå i roterende boring, roterende hamring eller kun i hammermodus hele tiden. Det finnes ingen operative mellomfunksjoner. Det kan være nødvendig å kort la motoren gå etter å ha skiftet fra 'kun hamring' til 'roterende' moduser for å likerette girene.

Indeksering av meiselposisjon (Fig. A)

Meiselen kan indekseres og låses i 18 ulike posisjoner.

1. Drei modusvalgbyrteren 3 inntil den peker mot 0 posisjon.
2. Drei meiselen i ønsket posisjon.
3. Sett modusvalgbyrteren 3 til "kun hamring" posisjonen.
4. Vri meiselen inntil den låses på plass.

Utføring av arbeid (Fig. A, B)

ADVARSEL: FOR Å REDUSERE FAREN FOR PERSONSKADE, SKAL DU ALLTID forsikre deg om at arbeidsstykket er låst fast eller godt festet. Dersom du borer i tynt materiale, bruk en støtteblokk bak for å hindre skade på materialet.

ADVARSEL: Før du endrer rotasjonsretningen, må du alltid vente til motoren har stoppet helt.

Slå på og av (Fig. A)

For å bruke verktøyet, klem avtrekksbyrteren 1.

For å stoppe verktøyet, slipp byrteren.

Boring med et solid bor (Fig. A, B)

1. Sett inn passende drillbit.
2. Sett modusvalgbyrteren 3 til hammerboring posisjonen.
3. Stille inn elektronisk hastighet- og slagkontrollhjul 8.
4. Monter og juster sidehåndtaket 13.
5. Sette et merke der hullet skal bores.
6. Plasser boret på merket og slå på verktøyet.
7. Verktøyet skal alltid skrues av når arbeidet er ferdig og før du kopler fra strømtilførselen.

Boring med et kjernebor (Fig. A, B)

1. Sett inn passende kjernebor.
2. Monter senterboret på kjerneboret.
3. Sett modusvalgbyrteren 3 til hammerboring posisjonen.
4. Drei det elektronisk hastighets- og slagkontrollhjul 8 til et medium eller høy hastighet.
5. Monter og juster sidehåndtaket 13.
6. Plasser boret på merket og slå på verktøyet. Bor til kjerneboret er omtrent 1 cm inne i betongen.
7. Stopp verktøyet og ta av senterboret. Plasser kjerneboret tilbake i hullet og fortsett å bore.
8. Ved boring i en struktur som er tykkere enn dybden av kjerneboret, brykk av den runde betongsynderen (kjernen) i boret med jevne mellomrom.
For å unngå å bryte av betong rundt hullet, bor først et hull med diameter som for senterboret gjennom hele strukturen. Bor så halveis gjennom fra hver side.
9. Verktøyet skal alltid skrues av når arbeidet er ferdig, og før du kopler fra strømmen.

Meisling og hakking (Fig. A, B)

1. Sett inn passende meisel og drei den for hånd for å låse den i en av 18 posisjoner.
2. Sett modusvalgbyrteren 3 til "kun hamring" posisjonen.
3. Stille inn elektronisk hastighet- og slagkontrollhjul 8.
4. Monter og juster sidehåndtaket 13.
5. Slå på verktøyet og begynn arbeidet.
6. Verktøyet skal alltid skrues av når arbeidet er ferdig, og før du kopler fra strømmen.

VEDLIKEHOLD

Ditt elektriske verktøy er designet for å virke over en lang tidsperiode med et minimum av vedlikehold. Kontinuerlig tilfredsstillende drift avhenger av tilfredsstillende stell av verktøyet og regelmessig renhold.



ADVARSEL: Før å redusere risikoen for alvorlig personskaade, slå av verktøyet og koble det fra strømkilden før du foretar eventuelle justeringer eller fjerner/installerer tilleggsutstyr eller tilbehør.
En utilsiktet oppstart kan føre til personskaader.



Smøring

Ditt elektriske verktøy trenger ikke ekstra smøring.



Rengjøring



ADVARSEL: Blås skitt og støv ut av hovedkabinettet med tørr luft når skitt samles inne i og rundt luftåpningene. Bruk godkjent øyebeskyttelse og godkjent støvmaske når du utfører denne prosedyren.



ADVARSEL: Aldri bruk løsemidler eller sterke kjemikalier for å rengjøre ikke-metalliske deler av verktøyet. Disse

kjemikaliene kan svekke materialene som brukes i disse delene. Bruk en klut som bare er fuktet med vann og mild såpe. Aldri la noen væske trenge inn i verktøyet; aldri dypp noen del av verktøyet i en væske.

Tilleggsutstyr



ADVARSEL: Bruk av annet tilleggsutstyr enn det som tilbys av DeWALT kan være farlig, ettersom dette ikke er testet sammen med dette verktøyet. For å redusere faren for skader, bør kun tilleggsutstyr som er anbefalt av DeWALT brukes sammen med dette produktet.

Ulike typer SDS MAX drillbiter og meisler er tilgjengelige som et valg. Tilbehør og tillegg som brukes må smøres regelmessig rundt SDS MAX monteringen.

Ta kontakt med din forhandler for ytterligere informasjon om egnet ekstrautstyr.

Beskyttelse av miljøet



Separat innsamling. Produkter merket med dette symbolet skal ikke kastes i vanlig husholdningsavfall.

Produkter inneholder materialer som kan gjenvinnes eller gjenbrukes, som reduserer behovet for råmaterialer. Vennligst lever elektriske produkter til gjenbruk i henhold til lokale regler. Mer informasjon får du på www.2helpU.com.

BERBEQUIM DE PERCUSSÃO ROTATIVO DE USO INTENSIVO D25614

Gratulerer!

Optou por uma ferramenta da DeWALT. Longos anos de experiência, um desenvolvimento meticuloso dos seus produtos e um grande espírito de inovação são apenas alguns dos argumentos que fazem da DeWALT um dos parceiros de maior confiança dos utilizadores de ferramentas eléctricas profissionais.

Dados técnicos

		D25614
Voltagem	V _{AC}	230
Tipo		1
Velocidade em vazio	min ⁻¹	190–380
Batimentos sem de carga por minuto	bpm	1450–2900
Alimentação	W	1350
Impacte de energia único (EPTA 05/2009)	J	10,5
Capacidade óptima de perfuração em betão	mm	16–32
Capacidade máxima de perfuração em betão	mm	45
Capacidade máxima de perfuração caroteadora em betão	mm	125
Suporte de acessórios		SDS MAX
Peso	kg	7,8

Valores de ruído e/ou vibração (valores totais de vibração) de acordo com a EN60745-2-6:

L _{PA} (nível de emissão de pressão sonora)	dB(A)	93
L _{WA} (nível de potência acústica)	dB(A)	104
K (variabilidade do nível acústico indicado)	dB(A)	3

Perfuração

Valor de emissão de vibrações a _{h,HD} =	m/s ²	8,9*
K de variabilidade =	m/s ²	1,5

Cinzelagem

Valor de emissão de vibrações a _{h,Cheq}	m/s ²	9,0*
K de variabilidade =	m/s ²	1,5

*Valor medido no punho lateral. A vibração do punho lateral é superior ao do punho principal.

O nível de emissão de vibração e/ou ruído indicado nesta ficha de informações foi medido em conformidade com um teste normalizado estabelecido pela norma EN60745 e pode ser utilizado para comparar ferramentas. Por conseguinte, este nível pode ser utilizado para uma avaliação preliminar da exposição às vibrações.



ATENÇÃO: o nível de emissão de vibração e/ou ruído declarado diz respeito às principais aplicações da ferramenta. No entanto, se a ferramenta for utilizada para outras aplicações ou com outros acessórios ou se a manutenção for insuficiente, o nível de emissão de vibração e/ou ruído pode ser diferente. Isto pode

umentar significativamente o nível de exposição às vibrações ao longo do período total de trabalho.

A estimativa do nível de vibração e/ou ruído deve ter também em conta o número de vezes que a ferramenta é desligada ou está em funcionamento, mas sem executar tarefas. Isto pode reduzir significativamente o nível de exposição ao longo do período total de trabalho.

Identifique as medidas de segurança adicionais para proteger o utilizador contra os efeitos da vibração e/ou ruído, tais como: manutenção da ferramenta e dos acessórios, manter as mãos quentes (relacionado com a vibração) e organização dos padrões de trabalho.

Declaração de conformidade da CE

Directiva “máquinas”



Berbequim de percussão rotativo de uso intensivo D25614

DeWALT declara que os produtos descritos em **Dados técnicos** se encontram em conformidade com as seguintes normas e directivas:

2006/42/CE, EN60745-1:2009+A11:2010, EN60745-2-6:2010.

Estes equipamentos também estão em conformidade com a Directiva 2014/30/UE e a 2011/65/UE. Para obter mais informações, contacte a DeWALT através da morada indicada em seguida ou consulte o verso do manual.

O abaixo assinado é responsável pela compilação do ficheiro técnico e faz esta declaração em nome da DeWALT.

Markus Rompel
Vice-Presidente de Engenharia da PTE-Europa
DeWALT, Richard-Klinger-Straße 11,
D-65510, Idstein, Alemanha
01.10.2019



ATENÇÃO: para reduzir o risco de ferimentos, leia o manual de instruções.

Definições: directrizes de Segurança

As definições abaixo apresentadas descrevem o grau de gravidade correspondente a cada palavra de advertência. Leia cuidadosamente o manual e preste atenção a estes símbolos.



PERIGO: indica uma situação iminentemente perigosa que, se não for evitada, irá resultar em **morte ou lesões graves**.

 **ATENÇÃO:** indica uma situação potencialmente perigosa que, se não for evitada, **poderá** resultar em **morte ou lesões graves**.

 **CUIDADO:** indica uma situação potencialmente perigosa que, se não for evitada, **poderá** resultar em lesões **ligeiras ou moderadas**.

AVISO: indica uma prática (não relacionada com ferimentos) que, se não for evitada, **poderá** resultar em danos materiais.

 Indica risco de choque eléctrico.

 Indica risco de incêndio.

AVISOS DE SEGURANÇA GERAIS RELATIVOS A FERRAMENTAS ELÉTRICAS

 **ATENÇÃO:** *leia todos os avisos de segurança, instruções, ilustrações e especificações fornecidas com esta ferramenta eléctrica.* O não cumprimento de todas as instruções indicadas abaixo pode resultar em choque eléctrico, incêndio e/ou lesões graves.

GUARDE TODOS OS AVISOS E INSTRUÇÕES PARA CONSULTA POSTERIOR

Em todos os avisos que se seguem, o termo “ferramenta eléctrica” refere-se à sua ferramenta alimentada pela rede eléctrica (com fios) ou por uma bateria (sem fios).

1) Segurança da Área de Trabalho

- Mantenha a área de trabalho limpa e bem iluminada.** As áreas desorganizadas ou escuras são propensas a acidentes.
- Não utilize as ferramentas eléctricas em ambientes explosivos, como, por exemplo, na presença de líquidos, gases ou poeiras inflamáveis.** As ferramentas eléctricas criam faíscas que poderão inflamar estas poeiras ou vapores.
- Mantenha as crianças e outras pessoas afastadas quando utilizar uma ferramenta eléctrica.** As distrações podem levar à perda do controlo da ferramenta.

2) Segurança Eléctrica

- As fichas das ferramentas eléctricas têm de ser compatíveis com a tomada de electricidade. Nunca modifique a ficha de forma alguma. Não utilize fichas adaptadoras com ferramentas eléctricas ligadas à terra.** As fichas não modificadas e as tomadas compatíveis reduzem o risco de choque eléctrico.
- Evite o contacto corporal com superfícies e equipamentos ligados à terra, como, por exemplo, tubagens, radiadores, fogões e frigoríficos.** Se o seu corpo estiver “ligado” à terra, o risco de choque eléctrico é maior.
- Não exponha as ferramentas eléctricas à chuva ou a condições de humidade.** A entrada de água numa ferramenta eléctrica aumenta o risco de choque eléctrico.

- Não aplique força excessiva sobre o cabo. Nunca o utilize para transportar, puxar ou desligar a ferramenta eléctrica. Mantenha o cabo afastado de fontes de calor, substâncias oleosas, extremidades aguçadas ou peças móveis.** Os cabos danificados ou emaranhados aumentam o risco de choque eléctrico.
- Ao utilizar uma ferramenta eléctrica no exterior, use uma extensão adequada para utilização ao ar livre.** A utilização de um cabo adequado para uso ao ar livre reduz o risco de choque eléctrico.
- Se não for possível evitar trabalhar com uma ferramenta eléctrica num local húmido, utilize uma fonte de alimentação protegida por um dispositivo de corrente residual (DCR).** A utilização de um DCR reduz o risco de choque eléctrico.

3) Segurança Pessoal

- Mantenha-se alerta, preste atenção ao que está a fazer e faça uso de bom senso ao utilizar uma ferramenta eléctrica. Não utilize uma ferramenta eléctrica quando estiver cansado ou sob o efeito de drogas, álcool ou medicamentos.** Um momento de distração durante a utilização de ferramentas eléctricas poderá resultar em ferimentos graves.
- Use equipamento de protecção pessoal. Use sempre uma protecção ocular.** O equipamento de protecção, como, por exemplo, uma máscara contra o pó, sapatos de segurança antiderrapantes, um capacete de segurança ou uma protecção auditiva, usado nas condições apropriadas, reduz o risco de ferimentos.
- Evite accionamentos acidentais. Certifique-se de que o interruptor da ferramenta está na posição de desligado antes de a ligar à tomada de electricidade e/ou inserir a bateria, ou antes de pegar ou transportar a ferramenta.** Se mantiver o dedo sobre o interruptor ao transportar ferramentas eléctricas ou se as ligar à fonte de alimentação com o interruptor ligado, poderá originar acidentes.
- Retire qualquer chave de ajuste ou chave de porcas antes de ligar a ferramenta eléctrica.** Uma chave de porcas ou chave de ajuste deixada numa peça móvel da ferramenta poderá resultar em ferimentos.
- Não se estique demasiado ao trabalhar com a ferramenta. Mantenha sempre os pés bem apoiados e um equilíbrio apropriado.** Desta forma, será mais fácil controlar a ferramenta eléctrica em situações inesperadas.
- Use vestuário apropriado. Não use roupa larga nem jóias. Mantenha o cabelo e a roupa (incluindo luvas) afastados das peças móveis.** As roupas largas, as jóias ou o cabelo comprido podem ficar presos nestas peças.
- Se forem fornecidos acessórios para a ligação de equipamentos de extracção e recolha de partículas, certifique-se de que estes são ligados e utilizados correctamente.** A utilização de dispositivos de extracção de partículas pode reduzir os riscos relacionados com as mesmas.

- h) **Não permita que a familiaridade resultante da utilização frequente de ferramentas lhe permita ser complacente e ignorar os princípios de segurança da ferramenta.** Uma acção descuidada pode causar ferimentos graves numa fracção de segundo.

4) Utilização e Manutenção de Ferramentas Eléctricas

- a) **Não utilize a ferramenta eléctrica de forma forçada. Utilize a ferramenta eléctrica correcta para o seu trabalho.** A ferramenta eléctrica adequada irá efectuar o trabalho de um modo mais eficiente e seguro se for utilizada de acordo com a capacidade para a qual foi concebida.
- b) **Não utilize a ferramenta eléctrica se o respectivo interruptor não a ligar e desligar.** Qualquer ferramenta eléctrica que não possa ser controlada através do interruptor de alimentação é perigosa e tem de ser reparada.
- c) **Retire a ficha da fonte de alimentação e/ou retire a bateria, caso seja possível, da ferramenta eléctrica antes de efectuar quaisquer ajustes, substituir acessórios ou guardar ferramentas eléctricas.** Estas medidas de segurança preventivas reduzem o risco de ligar a ferramenta eléctrica acidentalmente.
- d) **Guarde as ferramentas eléctricas que não estiverem a ser utilizadas fora do alcance de crianças e não permita que sejam utilizadas por pessoas não familiarizadas com as mesmas ou com estas instruções.** As ferramentas eléctricas são perigosas nas mãos de pessoas que não possuam as qualificações necessárias para as manusear.
- e) **Faça a devida manutenção das ferramentas eléctricas. Verifique se as peças móveis da ferramenta eléctrica estão alinhadas e não emperram, bem como se existem peças partidas ou danificadas ou quaisquer outras condições que possam afectar o funcionamento da mesma. Se a ferramenta eléctrica estiver danificada, esta não deve ser utilizada até que seja reparada.** Muitos acidentes têm como principal causa ferramentas eléctricas com uma manutenção insuficiente.
- f) **Mantenha as ferramentas de corte sempre afiadas e limpas.** As ferramentas de corte sujeitas a uma manutenção adequada, com arestas de corte afiadas, emperam com menos frequência e controlam-se com maior facilidade.
- g) **Utilize a ferramenta eléctrica, os acessórios, as brocas, etc., de acordo com estas instruções, tendo em conta as condições de trabalho e a tarefa a ser efectuada.** A utilização da ferramenta eléctrica para fins diferentes dos previstos poderá resultar em situações perigosas.
- h) **Mantenha as pegas e as superfícies de fixação secas, limpas e sem óleo ou massa lubrificante.** Pegas e superfícies de fixação molhadas não

permitem o funcionamento e o controlo seguros em situações inesperadas.

5) Assistência

- a) **A sua ferramenta eléctrica só deve ser reparada por um técnico qualificado e só devem ser utilizadas peças sobresselentes originais.** Desta forma, é garantida a segurança da ferramenta eléctrica.

Regras adicionais de segurança específicas para martelos rotativos

- **Use protectores auditivos.** A exposição ao ruído pode causar perda de audição.
- **Utilize os punhos auxiliares fornecidos com a ferramenta.** A perda do controlo da ferramenta pode causar ferimentos.
- **Segure as ferramentas eléctricas apenas pelas superfícies isoladas específicas para o efeito ao efectuar uma operação em que o acessório de corte possa entrar em contacto com fios ocultos.** O contacto com um fio com tensão eléctrica irá fazer com que as peças de metal expostas da ferramenta conduzam electricidade e electrocitem o utilizador.
- **Utilize grampos ou outra forma prática de fixar e apoiar a peça de trabalho numa plataforma estável.** Segurar a peça de trabalho com as mãos ou contra o seu corpo não proporciona uma fixação estável e poderá resultar na perda do controlo da ferramenta.
- **Use óculos de protecção ou outra protecção ocular semelhante.** Os trabalhos com percussão originam a projecção de detritos. As partículas voadoras podem causar danos oculares permanentes. Use uma máscara contra o pó ao efectuar trabalhos que produzam poeiras. Poderá ser necessária uma protecção auditiva para a maioria dos trabalhos.
- **Segure sempre a ferramenta com firmeza.** Além disso, não a utilize sem a segurar com ambas as mãos. Recomenda-se que utilize sempre o punho lateral. A utilização desta ferramenta com apenas uma mão irá resultar na perda do controlo da mesma. Além disso, demolir ou perfurar materiais duros ou que contenham elementos de elevada dureza, tais como barras de reforço, poderá também ser perigoso. Aperte o punho lateral com segurança antes de utilizar a ferramenta.
- **Não utilize esta ferramenta durante longos períodos de tempo.** As vibrações causadas pela acção do martelo podem ser prejudiciais para as suas mãos e os seus braços. Use luvas para obter um amortecimento adicional e limite a sua exposição às vibrações ao fazer pausas frequentes.
- **Não tente restaurar brocas usadas.** O restauro de cinzéis apenas deverá ser efectuada por um especialista autorizado. Os cinzéis restaurados de forma incorrecta podem causar ferimentos.
- **Use luvas ao manusear a ferramenta ou ao substituir brocas.** As peças de metal exteriores e as brocas da ferramenta podem ficar extremamente quentes durante a utilização da mesma. Além disso, é possível que sejam

projectados pequenos fragmentos do material trabalhado, os quais poderão ferir as suas mãos se não estiver a usar luvas.

- **Nunca pouse a ferramenta antes de a broca ficar completamente imóvel.** As brocas em movimento podem causar ferimentos.
- **Não bata nas brocas encravadas com um martelo para as libertar.** Tal poderá projectar fragmentos das brocas ou do material a ser perfurado, os quais poderão causar ferimentos.
- **Os cinzéis ligeiramente gastos podem ser afiados através do respectivo desbaste.**
- **Mantenha o cabo de alimentação afastado da broca rotativa.** Não enrole o cabo à volta de qualquer membro do seu corpo. Um cabo eléctrico enrolado à volta de uma broca rotativa poderá causar ferimentos e a perda do controlo da ferramenta.



ATENÇÃO: recomendamos a utilização de um dispositivo de corrente residual com uma corrente residual de 30 mA ou menos.

Riscos residuais

Apesar da aplicação dos regulamentos de segurança relevantes e da implementação de dispositivos de segurança, alguns riscos residuais não podem ser evitados. Estes riscos são os seguintes:

- Danos auditivos.
- Risco de ferimentos causados por partículas voadoras.
- Risco de queimaduras devido aos acessórios ficarem quentes durante a respectiva utilização.
- Risco de ferimentos pessoais devido a uma utilização prolongada.

GUARDE ESTAS INSTRUÇÕES

Segurança eléctrica

O motor eléctrico foi concebido apenas para uma voltagem específica. Verifique sempre se a tensão da tomada de electricidade corresponde à voltagem indicada na placa com os requisitos de alimentação da ferramenta.



A sua ferramenta da DEWALT possui isolamento duplo, em conformidade com a norma EN60745. Por conseguinte, não é necessária qualquer ligação à terra

Se o cabo de alimentação estiver danificado, este deve ser substituído apenas pela DEWALT ou por uma organização de serviço autorizada.

Utilizar uma extensão

Se for necessário utilizar uma extensão, use uma extensão aprovada com 3 núcleos, adequada para a potência de alimentação desta ferramenta (consulte os **Dados técnicos**). O diâmetro mínimo do fio condutor é 1,5 mm²; o comprimento máximo da extensão é 30 m.

Ao utilizar uma bobina de cabo, desenrole sempre o cabo na íntegra.

Conteúdo da embalagem

A embalagem contém:

- 1 Berbequim rotativo
 - 1 Punho lateral
 - 1 Caixa kit
 - 1 Manual de instruções
- Verifique se a ferramenta, as peças ou os acessórios foram danificados durante o transporte.
 - Leve o tempo necessário para ler atentamente e compreender todas as instruções neste manual antes de utilizar o equipamento.

Símbolos na ferramenta

A ferramenta apresenta os seguintes símbolos:



Leia o manual de instruções antes de utilizar este equipamento.



Use uma protecção auditiva.



Use uma protecção ocular.

Posição do Código de data (Fig. A)

O código de data **12**, o qual também inclui o ano de fabrico, está impresso na superfície do equipamento.

Exemplo:

2019 XX XX
Ano de fabrico

Descrição (Fig. A)



ATENÇÃO: nunca modifique a ferramenta eléctrica nem qualquer um dos seus componentes. Tal poderia resultar em danos ou ferimentos.

- 1 Gatilho
- 2 Tambor dianteiro (anel)
- 3 Interruptor de seleção do modo
- 4 Punho principal
- 5 Suporte de brocas
- 6 Manga de bloqueio
- 7 Botão de bloqueio
- 8 Botão de controlo electrónico de velocidade e impacto
- 9 LED indicador vermelho do sistema anti rotativo
- 10 LED indicador de assistência amarelo
- 11 Orifícios de montagem da ferramenta DEWALT
- 12 Código de data

Utilização Adequada

O martelo rotativo sem fio para uso intensivo foi concebido para perfuração profissional em alvenaria e cinzelagem.

NÃO utilize a ferramenta em ambientes húmidos ou na presença de gases ou líquidos inflamáveis.

O martelo rotativo sem fio para uso intensivo é uma ferramenta eléctrica profissional.

NÃO permita que crianças entrem em contacto com as mesmas. É necessária supervisão quando estas ferramentas forem manuseadas por utilizadores inexperientes.

- Este produto não deve ser utilizado por pessoas (incluindo crianças) que sofram de capacidades físicas, sensoriais ou mentais reduzidas, falta de experiência e/ou conhecimentos, a menos que estejam acompanhados de uma pessoa que se responsabilize pela sua segurança. As crianças nunca devem ficar sozinhas com este produto.

Funcionalidade de arranque suave

A função de arranque suave permite um aumento lento da velocidade da ferramenta, de modo a evitar que a broca de perfuração se afaste da posição do furo pretendida quando inicia o trabalho.

A função de arranque suave reduz também a reacção de binário imediata que é transmitida à engrenagem e ao operador no caso de começar a utilizar o martelo com a broca de perfuração no furo.

Sistema Controlo ativo de vibrações (AVC)

Para controlar melhor as vibrações, segure a ferramenta como descrito em **Posição correta das mãos** e aplique apenas a pressão necessária para que o dispositivo de amortecimento no punho principal é de cerca de meio-curso.

O controlo de vibração activo neutraliza as vibrações de recuo do mecanismo do martelo. Se diminuir a vibração da mão e do braço, é mais confortável utilizar a ferramenta durante períodos mais prolongados e aumenta assim a duração do equipamento.

O martelo necessita apenas de uma ligeira pressão para activar o controlo de vibração activo. Se aplicar uma pressão excessiva, a velocidade da broca ou da apar da ferramenta não aumenta o controlo de vibração activa não será activado.

Etiqueta da ferramenta DEWALT (Fig. A)

Accesório opcional

O martelo é fornecido com furos de montagem da etiqueta **11** e fixações para instalar uma Etiqueta de ferramenta DEWALT. Para instalar a etiqueta, é necessário uma ponta de broca T15. A etiqueta da ferramenta DEWALT foi concebida para rastrear e localizar ferramentas eléctricas profissionais, equipamento e máquinas através da aplicação Tool Connect™ da DEWALT. Para uma instalação adequada da etiqueta da ferramenta DEWALT, consulte o manual da Etiqueta da ferramenta DEWALT.

Botão de bloqueio (Fig. A)

Apenas no modo de lascar

O botão de bloqueio **7** proporciona um maior conforto em aplicações de uso prolongado. Para bloquear a ferramenta, pressione o botão de bloqueio quando a ferramenta estiver em funcionamento. A ferramenta continua a funcionar depois do botão ser libertado. Para desbloquear e desligar a ferramenta, deixe de pressionar e liberte o botão.

Controlo eletrónico de velocidade e impacto (Fig. A)

A velocidade eletrónica e o controlo de impacto permitem o uso de brocas mais pequenas sem o risco de quebra, perfuração com martelo em materiais leves e quebradiços sem estilhaçar e um ótimo controlo da ferramenta para uma cinzelagem precisa.

Para definir a velocidade eletrónica e o botão de controlo do impacto **8**, rode o botão para o nível pretendido. Quanto mais alto for o número, maior é a velocidade e a energia de impacto. As definições do botão tornam a ferramenta extremamente flexível e adaptável para muitas aplicações diferentes. A definição pretendida depende do tamanho da broca e a dureza do material que está perfurada.

- Quando fizer trabalhos de cinzelamento ou perfuração em materiais macios ou frágeis ou for necessário um mínimo de fuga, regule o botão para uma configuração baixa;
- Quando partir ou perfurar materiais duros, regule o botão para uma configuração elevada.

Embraiagem de sobrecarga

Se uma ponta de broca ficar encravada, a transmissão da árvore porta-brocas é interrompida. Devido às forças resultantes, segure sempre a ferramenta com ambas as mãos e com firmeza. Após a sobrecarga, liberte e prima o gatilho para activar novamente a transmissão.

Embraiagem mecânica



Estas ferramentas estão equipadas com uma embraiagem mecânica. A indicação de que a embraiagem foi activada é uma catraca com vibração acrescida.

Sistema anti-rotativo

Além da embraiagem, o sistema anti-rotação proporciona ao utilizador um maior conforto graças à tecnologia anti-rotação integrada, com capacidade para detectar se o utilizador perde o controlo do martelo. Quando é detectado um encravamento, o binário e a velocidade são interrompidas de imediato. Esta funcionalidade impede a rotação automática da ferramenta. O indicador vermelho do sistema anti rotativo **9** acende-se para indicar o estado.

LED indicador de sistema anti-rotativo e assistência (Fig. A)

O martelo rotativo tem dois LED, que indicam a função sistema anti-rotativo e um indicador de assistência. Consulte a tabela para obter mais informações sobre o funcionamento dos LED.

Função dos LED	Descrição
 Vermelho (intermitente)	Botão de bloqueio/ assistência O LED indicador do sistema anti rotativo 9 começa a piscar se o botão de bloqueio 7 for utilizado em qualquer modo, exceto no modo de lascar ou se ocorrer uma avaria na ferramenta ou se as escovas estiverem totalmente gastas.
 Vermelho (permanentemente ligado)	Sistema anti-rotativo A sistema anti-rotativo é ativada.

Função dos LED	Descrição
 Amarelo (permanentemente ligado)	Serviço de escovagem O LED indicador amarelo de desgaste das escovas 10 acende-se quando as escovas de carbono estão praticamente gastas, para indicar que a ferramenta necessita de assistência após as próximas 8 horas de utilização.

MONTAGEM E AJUSTES

⚠ ATENÇÃO: *para reduzir o risco de ferimentos graves, desligue a ferramenta e, em seguida, desligue-a da fonte de alimentação antes de efectuar quaisquer ajustes ou de retirar/instalar dispositivos complementares ou acessórios. Um accionamento accidental da ferramenta pode causar ferimentos.*

Punho lateral (Fig. A, B)

⚠ ATENÇÃO: *para reduzir o risco de ferimentos, utilize SEMPRE a ferramenta com o punho lateral devidamente instalado. O não cumprimento pode resultar no deslize do punho lateral durante o funcionamento da ferramenta e na subsequente perda do controlo. Segure a ferramenta com ambas as mãos para maximizar o controlo.*

O punho lateral **13** é fixado na parte da frente da caixa da engrenagem e pode ser rodado num ângulo de 360° para que possa ser utilizado tanto do lado direito como do esquerdo.

Montar o punho lateral direito (Fig. B)

1. Alargue a abertura do anel do punho lateral **13** rodando-o para a esquerda.
2. Deslize o conjunto na ponteira da ferramenta através do anel de aço **14** e no anel **2** pelo porta-cinzeis e pela manga.
3. Rode o conjunto do punho lateral para a posição pretendida. Para perfuração com o martelo na horizontal com uma broca pesada, coloque o conjunto do punho lateral a um ângulo de cerca de 20° da ferramenta para um excelente controlo.
4. Bloquee o conjunto de montagem do punho lateral no respectivo local, apertando com firmeza o punho **13**, rodando-o para a direita para que o conjunto não rode.

Brocas e porta-brocas

⚠ ATENÇÃO: *perigo de queimaduras. Use SEMPRE luvas quando substituir as brocas. As peças metálicas acessíveis na ferramenta e brocas podem ficar muito quentes durante o funcionamento. As partículas de material partido podem causar ferimentos nas mãos.*

O berbequim de percussão pode ser instalado com brocas diferentes consoante a aplicação pretendida. **Utilize apenas pontas de brocas afiadas.**

Inserção e remoção de acessórios SDS MAX (Fig. C)

Esta máquina utiliza brocas e cinzeis SDS MAX (consulte a imagem na Figura C para obter uma ideia sobre o que é uma haste de broca SDS MAX).

1. Limpe a haste da broca.
2. Puxe a manga de bloqueio **6** para trás e insira a haste da broca.
3. Rode a broca ligeiramente até a manga fica encaixada.
4. Puxe a broca para verificar se está devidamente bloqueada. A função de martelagem requer um movimento axial da broca a vários centímetros, quando está fixada no porta-ferramentas.
5. Para remover a broca, puxe a manga de bloqueio do porta-ferramentas **6** e puxe a broca para fora do porta-ferramentas **5**.

FUNCIONAMENTO

Instruções de utilização

⚠ ATENÇÃO: *cumpra sempre as instruções de segurança e os regulamentos aplicáveis.*

⚠ ATENÇÃO: *para reduzir o risco de ferimentos graves, desligue a ferramenta e, em seguida, desligue-a da fonte de alimentação antes de efectuar quaisquer ajustes ou de retirar/instalar dispositivos complementares ou acessórios. Um accionamento accidental da ferramenta pode causar ferimentos.*

Posição correcta das mãos (Fig. D)

⚠ ATENÇÃO: *para reduzir o risco de ferimentos graves, utilize SEMPRE a ferramenta com as suas mãos na posição correcta (exemplificada na figura).*



⚠ ATENÇÃO: *para reduzir o risco de ferimentos graves, segure SEMPRE a ferramenta com segurança, antecipando uma reacção súbita por parte da mesma.*

A posição correcta das mãos requer a colocação de uma mão na pega principal **4** e a outra no punho lateral **13**.

Modos de funcionamento (Fig. A)

⚠ ATENÇÃO: *não seleccione o modo de funcionamento quando a ferramenta estiver em funcionamento.*

A ferramenta está equipada com um botão de seleção de modo **3** para seleccionar o modo adequado para a operação pretendida.

Símbolo	Modo	Aplicação
	Martelar rotativo	Perfurar em betão e alvenaria
	Apenas martelar	Burilagem ligeira
	Ajuste brocas	Ajustar a posição da broca de cinzelar

Para seleccionar um modo de funcionamento

- Rode o botão de selecção de modo para que a seta aponte para o símbolo correspondente com o modo pretendido.

NOTA: O selector de modo **3** deve estar sempre no modo de perfuração rotativa, martelar rotativo ou apenas batimento. Não existem posições de funcionamento intermédias. Pode ser necessário ligar o motor durante alguns instantes depois de mudar dos modos de “apenas martelagem” para “rotativo” para alinhar as engrenagens.

Especificar a posição do cinzel (Fig. A)

O cinzel pode ser colocado e fixado em 18 posições diferentes.

1. Rode o interruptor de selecção de modo **3** até ficar regulado para a posição **0**.
2. Rode o cinzel para a posição pretendida.
3. Coloque o interruptor de selecção de modo **3** para a posição “apenas martelagem.”
4. Rode o cinzel até ficar bloqueado na posição pretendida.

Efectuar uma aplicação (Fig. A, B)



ATENÇÃO: PARA REDUZIR O RISCO DE FERIMENTOS,

verifique SEMPRE se a peça está fixada ou ancorada com firmeza. Se perfurar material fino, utilize um bloco de madeira de apoio para evitar danos no material.



ATENÇÃO: *aguarde sempre até que o motor pare por completo antes de alterar a direcção da rotação.*

Ligar e desligar a ferramenta (Fig. A)

Para ligar a ferramenta, prima o interruptor de activação **1**.

Para parar a ferramenta, liberte o interruptor de activação.

Perfurar com uma broca sólida (Fig. A, B)

1. Insira a broca adequada.
2. Coloque o interruptor de selecção de modo **3** para a posição de martelar rotativo.
3. Regule o botão de controlo electrónico de velocidade e impacto **8**.
4. Encaixe e ajuste o punho lateral **13**.
5. Assinale o ponto onde pretende fazer o furo.
6. Coloque a broca sobre o ponto e ligue a ferramenta.
7. Desligue sempre a ferramenta quando terminar o trabalho e antes de desligar o aparelho da corrente.

Perfurar com uma broca de núcleo (Fig. A, B)

1. Insira a broca de núcleo adequada.
2. Monte a broca central na broca de núcleo.
3. Coloque o interruptor de selecção de modo **3** para a posição de martelar rotativo.
4. Rode o botão de controlo electrónico de velocidade e impacto **8** para uma regulação média ou elevada.
5. Encaixe e ajuste o punho lateral **13**.
6. Coloque a broca central sobre o ponto e ligue a ferramenta. Faça o furo até a broca penetrar no betão a uma distância de cerca de 1 cm.
7. Pare a ferramenta e retire a broca central. Coloque a broca de núcleo no furo e continue a perfurar.

8. Quando perfurar em superfícies com uma espessura superior à da broca de núcleo, afaste o cilindro redondo de betão ou núcleo dentro da broca a intervalos regulares. Para evitar uma dispersão não desejada em torno do furo, faça primeiro um furo com o diâmetro da broca central ao longo de toda a estrutura. Em seguida, faça um furo até metade em cada lado.

9. Desligue sempre a ferramenta quando terminar o trabalho e antes de o desligar da corrente.

Burilagem e cinzelagem (Fig. A, B)

1. Insira o cinzel adequado e rode-o à mão, de modo a bloqueá-lo numa das 18 posições.
2. Coloque o interruptor de selecção de modo **3** para a posição apenas martelar.
3. Regule o botão de controlo electrónico de velocidade e impacto **8**.
4. Encaixe e ajuste o punho lateral **13**.
5. Ligue a ferramenta e inicie o trabalho.
6. Desligue sempre a ferramenta quando terminar o trabalho e antes de o desligar da corrente.

MANUTENÇÃO

A sua ferramenta eléctrica da foi concebida para funcionar durante um longo período de tempo com uma manutenção mínima. Uma utilização continuamente satisfatória depende de uma manutenção apropriada da ferramenta e de uma limpeza regular.



ATENÇÃO: *para reduzir o risco de ferimentos graves, desligue a ferramenta e, em seguida, desligue-a da fonte de alimentação antes de efectuar quaisquer ajustes ou de retirar/installar dispositivos complementares ou acessórios. Um accionamento acidental da ferramenta pode causar ferimentos.*



Lubrificação

A sua ferramenta eléctrica não necessita de lubrificação adicional.



Limpeza



ATENÇÃO: *retire os detritos e as partículas da caixa da unidade com ar comprimido seco sempre que houver uma acumulação de detritos dentro das aberturas de ventilação e à volta das mesmas. Use uma protecção ocular e uma máscara contra o pó aprovadas ao efectuar este procedimento.*



ATENÇÃO: *nunca utilize dissolventes ou outros químicos abrasivos para limpar as peças não metálicas da ferramenta. Estes químicos poderão enfraquecer os materiais utilizados nestas peças. Utilize um pano humedecido apenas com água e sabão suave. Nunca deixe entrar qualquer líquido para dentro da ferramenta.*

Da mesma forma, nunca mergulhe qualquer peça da ferramenta num líquido.

Acessórios opcionais



ATENÇÃO: *uma vez que apenas foram testados com este produto os acessórios disponibilizados pela DEWALT, a utilização de outros acessórios com esta ferramenta poderá ser perigosa. Para reduzir o risco de ferimentos, apenas deverão ser utilizados acessórios recomendados pela DEWALT com este produto.*

Estão disponíveis vários tipos de pontas de broca e cinzéis SDS MAX como opção. Os acessórios e dispositivos complementares utilizados devem ser lubrificados regularmente à volta do equipamento SDS MAX.

Consulte o seu revendedor para obter mais informações sobre os acessórios apropriados.

Proteger o meio ambiente



Recolha separada. Os produtos indicados com este símbolo não devem ser eliminados em conjunto com resíduos domésticos comuns.

Os produtos contêm materiais que podem ser recuperados ou reciclados, o que reduz a procura de matérias-primas. Recicle o equipamento eléctrico de acordo com as disposições locais. Estão disponíveis mais informações em www.2helpU.com.

SUURITEHOINEN ISKUPORA D25614

Onnitellut!

Olet valinnut DEWALT-työkalun. Monien vuosien kokemus, huolellinen tuotekehitys ja innovaatiot tekevät DEWALT-työkaluista luotettavia kumppaneita ammattilaisille.

Tekniset tiedoissa

		D25614
Jännite	V_{AC}	230
Tyyppi		1
Virransyöttö	min^{-1}	190–380
Iskua minuutissa ilman kuormitusta	bpm	1450–2900
Ottoteho	W	1350
Yksittäisen iskun energia (EPTA 05/2009)	J	10,5
Optimaalinen porausväli betonissa	mm	16–32
Maksimiporausväli betonissa	mm	45
Maksimitimanttiporausväli betonissa	mm	125
Osan pidike		SDS MAX
Paino	kg	7,8

Ääni- ja/tai värinäarvot (triakiaalinen vektorisumma) seuraavan mukaisesti EN60745-2-6 mukaisesti:

L_{pa} (äänenpainetaso)	dB(A)	93
L_{wa} (äänitehotaso)	dB(A)	104
K (määritetyn äänitason epävarmuus)	dB(A)	3

Poraaminen

Tärinän päästöarvo $a_{h,HD} =$	m/s^2	8,9*
Vaihtelu K =	m/s^2	1,5

Taltaus

Tärinän päästöarvo $a_{h,Cheq}$	m/s^2	9,0*
Vaihtelu K =	m/s^2	1,5

*Sivukahvasta mitattuna. Sivukahva tarisee enemmän kuin pääkahva.

Tässä käyttöohjeessa ilmoitetut värinä- ja/tai äänitasot on mitattu standardin EN60745 mukaisesti. Niitä voidaan käyttää verrattaessa työkaluja keskenään. Sitä voidaan käyttää arvioitaessa altistumista.

! **VAROITUS:** Ilmoitetut värinä- ja/tai äänitasot esiintyvät käytettäessä työkalua sen varsinaiseen käyttötarkoitukseen. Tärinä- ja/tai äänitasot voivat vaihdella, jos työkalua käytetään johonkin muuhun tarkoitukseen, siihen on kiinnitetty muita lisävarusteita tai sitä on hoidettu huonosti. Tämä voi vaikuttaa merkittävästi altistumiseen imuria käytettäessä. Tärinälle ja/tai äänelle altistumisen tason arvioinnissa tulee myös ottaa huomioon ne ajat, jolloin työkalusta katkaistaan virta tai se toimii tyhjäkäynnillä. Tämä voi vähentää merkittävästi altistumistasoa työkalua käytettäessä.

Työkalun käyttäjän altistumista tärinälle ja/tai äänelle voidaan vähentää merkittävästi pitämällä työkalu ja sen varusteet kunnossa, pitämällä kädet lämpiminä (tärinäa varten) ja kiinnittämällä huomiota työn jaksottamiseen.

EU-yhdenmukaisuusilmoitus

Konedirektiivi



Suuritehoinen iskupora D25614

DEWALT vakuuttaa, että nämä tuotteet täyttävät seuraavat määräykset:

2006/42/EU, EN60745-1:2009+A11:2010, EN60745-2-6:2010.

Nämä tuotteet täyttävät direktiivin 2014/30/EY ja 2011/65/EY vaatimukset. Saat lisätietoja ottamalla yhteyden DEWALTiin. Osoitteet näkyvät käyttöohjeen takasivulla.

Allekirjoittaja vastaa **Tekniset tiedoista** ja antaa tämän vakuutuksen DEWALTin puolesta.

Markus Rompel
Tekniikan varajohtaja, PTE Europe
DEWALT, Richard-Klinger-Strasse 11,
D-65510, Idstein, Germany
01.10.2019



VAROITUS: Loukkaantumisen riskin vähentämiseksi lue tämä käyttöohje.

Määritelmät: Turvallisuusohjeet

Alla näkyvät selitykset liittyvät turvallisuuteen. Lue käyttöohje ja kiinnitä huomiota näihin symboleihin.



VAARA: Ilmaisee, että on olemassa **hengen- tai vakavan henkilövahingon vaara**.



VAROITUS: Ilmoittaa, että on olemassa **hengen- tai vakavan vaaran mahdollisuus**.



HUOMIO: Tarkoittaa mahdollista vaaratilannetta. Ellei tilannetta korjata, saattaa aiheutua **lievää tai keskeinen loukkaantuminen**.

HUOMAUTUS: Viittaa menettelyyn, joka ei **välttämättä aiheuta henkilövahinkoa mutta voi aiheuttaa omaisuusvahingon**.



Sähköiskun vaara.



Tulipalon vaara.

SÄHKÖTYÖKALUN YLEISET TURVALLISUUSVAROITUKSET



VAROITUS: Lue kaikki tämän sähkötyökalun mukana toimitetut varoitukset, käyttöohjeet ja tekniset tiedot. Jos kaikkia ohjeita ei noudateta, on olemassa sähköiskun, tulipalon ja/tai vakavan henkilövahingon vaara.

SÄILYTTÄ KAIKKI VAROITUKSET JA OHJEET MYÖHEMPÄÄ KÄYTTÖÄ VARTEN

Näissä varoituksissa käytettävä sähkötyökalu-ilmaus viittaa verkkovirtaan yhdistettävään tai akkukäyttöiseen työkaluun.

1) Työskentelyalueen Turvallisuus

- Pidä työskentelyalue siistinä ja kirkkaasti valaistuna.** Onnettomuksia sattuu herkemmin epäsiistissä tai huonosti valaistussa ympäristössä.
- Älä käytä sähkötyökaluja, jos on olemassa räjähdysvaara esimerkiksi syttyvien nesteiden, kaasujen tai pölyn vuoksi.** Sähkötyökalujen aiheuttamat kipinät voivat sytyttää pölyn tai kaasut.
- Pidä lapset ja sivulliset kaukana käyttäessäsi sähkötyökalua.** Keskittymiskyvyn herpaantuminen voi aiheuttaa hallinnan menettämisen.

2) Sähköturvallisuus

- Pistokkeen ja pistorasian on vastattava toisiaan. Älä koskaan tee pistokkeeseen mitään muutoksia. Älä yhdistä maadoitettua sähkötyökalua jatkojohtoon.** Sähköiskun vaara vähenee, jos pistokkeisiin ei tehdä muutoksia ja ne yhdistetään vain niille tarkoitettuihin pistorasioihin.
- Älä kosketa maadoituksessa käytettäviin pintoihin, kuten putkiin, lämpöpattereihin ja jäähdytyslaitteisiin.** Voit saada sähköiskun, jos kehosi on maadoitettu.
- Älä altista sähkötyökaluja sateelle tai kosteudelle.** Sähkötyökaluun menevä vesi lisää sähköiskun vaaraa.
- Älä vaurioita sähköjohtoa. Älä kannata työkaluja sähköjohtosta tai vedä pistoketta pistorasiasta sähköjohtoon avulla.** Pidä sähköjohto kaukana kuumuudesta, öljystä, terävistä reunoista tai liikkuvista osista. Vaurioituneet tai sokeutuneet johdot lisäävät sähköiskun vaaraa.
- Jos käytät sähkötyökalua ulkona, käytä vain ulkokäyttöön tarkoitettua jatkojohtoa.** Ulkokäyttöön tarkoitettun sähköjohtoon käyttäminen vähentää sähköiskun vaaraa.
- Jos sähkötyökalua on käytettävä kosteassa paikassa, käytä vikavirtasuojaa.** Tämä vähentää sähköiskun vaaraa.

3) Henkilösuojaus

- Käyttäessäsi sähkötyökalua pysy valppaana, keskity työhön ja käytä tervettä järkeä. Älä käytä tätä työkalua ollessasi väsynyt tai alkoholin, huumeiden tai lääkkeiden vaikutuksen alaisena.** Keskittymisen

herpaantuminen hetkeksikin sähkötyökalua käytettäessä voi aiheuttaa vakavan henkilövahingon.

- Käytä henkilösuojausvarusteita. Käytä aina suojalaseja.** Hengityssuojaimen, liukumattomien turvajalkineiden, kypärän ja kuulosuojaimen käyttäminen vähentää henkilövahinkojen vaaraa.
 - Estä tahaton käynnistäminen. Varmista, että virtakytkin on OFF-asennossa, ennen kuin kytket sähkötyökalun pistorasiaan, yhdistät siihen akun, nostat työkalun käteesi tai kannat sitä.** Sähkötyökalun kantaminen sormi virtakytkimellä lisää onnettomuusvaaraa.
 - Poista kaikki säätöavaimet tai vääntimet ennen sähkötyökalun käynnistämistä.** Sähkötyökalun pyöriivään osaan jäänyt säätöavain tai väännin voi aiheuttaa henkilövahingon.
 - Älä kurkottele. Seiso aina vakaasti tasapainossa.** Näin voit hallita sähkötyökalua paremmin odottamattomissa tilanteissa.
 - Pukeudu oikein. Älä käytä löysiä vaatteita tai koruja. Pidä hiukset, vaatteet ja kädet loitolla liikkuvista osista.** Löysät vaatteet, korut tai pitkät hiukset voivat tarttua liikkuviin osiin.
 - Jos käytettävissä on laitteita pölyn ottamiseksi talteen, käytä niitä.** Pölyn ottaminen talteen voi vähentää pölyn aiheuttamia vaaroja.
 - Vaikka käyttäisit usein erilaisia työkaluja, vältä liiallista itsevarmuutta ja huomioi aina työkalun turvallisuusohjeet.** Epähuomioissa suoritettujen toimenpiteiden voi johtaa vakaviin henkilövahinkoihin sekunnin murto-osassa.
- #### 4) Sähkötyökalua Huolehtiminen
- Älä kohdista sähkötyökaluun liikaa voimaa. Valitse käyttötarkoituksen kannalta oikea sähkötyökalu.** Sähkötyökalu toimii paremmin ja turvallisemmin, kun sitä käytetään sille suunniteltuun käyttötarkoitukseen.
 - Älä käytä työkalua, jos virtakytkin ei toimi.** Jos sähkötyökalua ei voi hallita kytkimen avulla, se on vaarallinen ja se on korjattava.
 - Irrota sähkötyökalun pistoke pistorasiasta ja/ tai irrota sen akku (jos irrotettavissa) ennen säätämistä, varusteiden vaihtamista tai sähkötyökalun asettamista säilytykseen.** Näin voit vähentää vahingossa käynnistymisen aiheuttaman henkilövahingon vaaraa.
 - Varastoi sähkötyökaluja lasten ulottumattomissa. Älä anna sähkötyökaluihin tottumattomien tai näihin ohjeisiin perehtymättömien henkilöiden käyttää sähkötyökaluja.** Sähkötyökalut ovat vaarallisia kouluttamattomien käyttäjien käsissä.
 - Pidä sähkötyökalut kunnossa. Tarkista liikkuvat osat, niiden kiinnitys, osien eheys ja muut toimintaan vaikuttavat tekijät. Jos havaitset vaurioita, korjauta sähkötyökalu ennen niiden**

käyttämistä. Huonosti kunnossapidetyt sähkötyökalut aiheuttavat onnettomuuksia.

- f) **Pidä leikkaavat pinnat terävinä ja puhtaina.** Kunnossa pidettyjen leikkaavia teräviä reunoja sisältävien työkalut todennäköisyys jumiutua vähenee, ja niitä on helpompi hallita.
- g) **Käytä sähkötyökalua ja sen tarvikkeita, kuten poranteriä, näiden ohjeiden mukaisesti. Ota työskentelyolosuhteet ja tehtävä työ huomioon.** Jos sähkötyökalua käytetään näiden ohjeiden vastaisesti, voi syntyä vaaratilanne.
- h) **Pidä kahvat ja tartuntapinnat kuivina, puhtaina sekä öljyttöminä ja rasvattomina.** Liukkaat kahvat ja pinnat heikentävät työkalun hallinnan ja ohjauksen turvallisuutta odottamattomissa tilanteissa.

5) Huolto

- a) **Korjauta työkalu valtuutetulla asentajalla.** **Varaosina on käytettävä vain alkuperäisiä vastaavia osia.** Tämä varmistaa sähkötyökalun turvallisuuden.

Muut iskuporakoneen turvallisuusohjeet

- **Käytä kuulosuojaimia.** Altistuminen melulle voi heikentää kuuloa.
- **Käytä työkalun mukana toimitettuja kahvoja.** Hallinnan menettäminen voi aiheuttaa henkilövahingon.
- **Tartu kiinni koneiden eristetyistä tartuntapinnoista, jos leikkausvälinettä käyttäessä on vaara osua piilossa oleviin johtoihin.** Jos työkalu osuu "jännitteiseen" johtoon, sen suojaamattomat metalliosat tulevat "jännitteenalaisiksi", jolloin on olemassa sähköiskuvaara.
- **Kiinnität työstettävä kappale vakaaseen alustaan kiinnittimien tai muiden käytännöllisten menetelmien avulla.** Työkalun pitäminen kädessä tai kehoa vasten voi aiheuttaa hallinnan menettämisen.
- **Käytä suojalaseja tai muuta silmäsuojainta.** Poraaminen aiheuttaa lentäviä lastuja. Ne voivat vahingoittaa silmiä pysyvästi. Jos aiheutuu pölyä, käytä hengityssuojainta tai -laitetta. Joissakin tapauksissa on käytettävä kuulosuojaimia.
- **Pitele työkalua aina tiukasti.** Älä yritä käyttää tätä työkalua pitelemättä sitä molemmin käsin. On suositeltavaa käyttää aina sivukahvaa. Jos käytät tätä työkalua vain yhdellä kädellä, menetät sen hallinnan. Kovan materiaalin, kuten rautatangon, piikkaaminen tai siihen osuminen voi olla vaarallista. Kiristä sivukahva kunnolla ennen käyttämistä.
- **Älä käytä tätä työkalua yhtäjaksoisesti pitkään.** Sen aiheuttama värinä voi vahingoittaa käsiäsi ja käsivarsiasi. Käytä käsiäsi iskujen vaimentamiseksi. Vähennä värinällä altistumista pitämällä taukoja säännöllisesti.
- **Älä korjaa poranteriä itse.** Vain valtuutettu asiantuntija saa korjata ne. Virheellisesti korjattu kärki saattaa aiheuttaa loukkaantumisen.
- **Käytä suojakäsineitä käyttäessäsi työkalua tai vaihtaessasi teriä.** Työkalun ja varusteiden paljaat metalliosat voivat kuumentua voimakkaasti. Särkynyt materiaali voi vahingoittaa paljaita käsiä.

- **Laske työkalu alas vasta kun se on täysin pysähtynyt.** Pyörivä terä saattaa aiheuttaa loukkaantumisen.
- **Älä irrota kiinni juuttunutta terää iskemällä.** Tällöin syntyvät sirpaleet voivat aiheuttaa loukkaantumisen.
- **Hieman kuluneet terät voidaan teroittaa hiomalla.**
- **Pidä virtajohto kaukana pyörivästä terästä.** Älä kierrä virtajohtoa kehosi ympärille. Pyörivän terän ympärille kiertyvä sähköjohto voi aiheuttaa henkilövahingon ja hallinnan menetyksen.



VAROITUS: Suosittelemme vikavirtasuojalaitteen käyttöä, jonka vikavirtasuojan laukaisuvirta on enintään 30mA.

Vaarat

Turvamääräysten noudattamisesta ja turvalaitteiden käyttämisestä huolimatta tiettyjä vaaroja ei voida välttää. Näitä ovat seuraavat:

- Kuulon heikkeneminen.
- Lentävien kappaleiden aiheuttamat henkilövahingot.
- Käytön aikana kuumenevien varusteiden aiheuttamat palovammat.
- Pitkäaikaisen käyttämisen aiheuttamat henkilövahingot.

SÄILYTÄ NÄMÄ OHJEET

Sähköturvallisuus

Sähkömoottori toimii vain yhdellä jännitteellä. Tarkista aina, että verkkovirran jännite vastaa tyyppikilpeen merkittyä jännitettä.



Tämä DEWALT-työkalu on kaksoeristetty EN60745 -säädosten mukaisesti, joten maadoitusjohdinta ei tarvita.

Jos virtajohto on vaurioitunut, vie se DEWALTin tai valtuutetun huoltoliikkeen vaihdettavaksi.

Jatkojohdon käyttäminen

Jos on käytettävä jatkojohtoa, käytä tälle työkalulle soveltuvaa 3-kaapelista jatkojohtoa. Lisätietoja on **Tekniset tiedoissa**. Johdinten pienin koko on 1,5 mm² ja suurin pituus 30 m. Jos käytät johtokelaa, kelaa johto aina kokonaan auki.

Pakkauksen Sisältö

Pakkauksen sisältö:

- 1 Iskupora
- 1 Sivukahva
- 1 Laukussa
- 1 Käyttöohje
- Tarkista, onko työkalussa, osissa tai tarvikkeissa kuljetusvaurioita.
- Lue tämä käyttöohje huolellisesti ennen laitteen käyttämistä

Työkalun merkinnät

Seuraavat kuvat keuhkot näkyvät työkalussa:



Lue käyttöohjeet ennen käyttämistä.



Käytä kuulosuojaimia.



Käytä suojalaseja.

Päivämääräkoodin Sijainti (Kuva [Fig.] A)

Päivämääräkoodi **12** on merkitty koteloon. Se sisältää myös valmistusvuoden.

Esimerkki:

2019 XX XX

Valmistusvuosi

Kuvaus (Kuva A)



VAROITUS: Älä tee työkaluun tai sen osiin mitään muutoksia. Tällöin voi aiheutua omaisuus- tai henkilövahinkoja.

- | | |
|-------------------------------|---|
| 1 Liipaisukytkin | 8 Elektroninen nopeuden ja iskun säätö |
| 2 Etusylinteri (holkki) | 9 Kiertolukitusjärjestelmän punainen LED-merkkivalo |
| 3 Toimintatilan valintakytkin | 10 Harjojen keltainen LED-merkkivalo |
| 4 Pääkahva | 11 DeWALT-työkalutunnisteen asennusreiät |
| 5 Terän pidike | 12 Päivämääräkoodi |
| 6 Lukitusholkki | |
| 7 Lukituskytkin | |

Käyttötarkoitukset

Suuritehoinen poravasara on tarkoitettu ammattimaiseen kivimateriaalin poraamiseen ja piikkaamiseen.

ÄLÄ käytä kosteissa olosuhteissa tai jos laitteen lähellä on syttyviä nesteitä tai kaasuja.

Suuritehoinen poravasara on ammattimainen sähkötyökalu.

ÄLÄ anna lasten koskea tähän työkaluun. Kokemattomat henkilöt saavat käyttää tätä laitetta vain valvotusti.

- Tämä tuote ei ole tarkoitettu henkilöiden (mukaan lukien lapset) käytettäväksi, joiden fyysiset, sensoriset tai henkiset kyvyt tai kokemus ja/tai tietämys tai taidot ovat rajalliset. Heidän turvallisuudestaan tulee huolehtia heistä vastuussa oleva henkilö. Lapsia ei koskaan saa jättää yksin tämän tuotteen kanssa.

Pehmeä käynnistys

Pehmeässä käynnistyksessä työkalu kiihtyy hitaasti, jolloin poranterä ei lipsu valitusta porauskohdasta, kun laite käynnistetään.

Pehmeä käynnistys vähentää myös vaihteistoon ja käyttäjään kohdistuvaa vääntömomenttireaktiota silloin, kun kone käynnistetään poranterän ollessa jo valmiissa reissä.

Aktiivinen värinänvaimennusjärjestelmä (AVC)

Parhaan värinänvaimennuksen takaamiseksi työkalua tulee pidellä osion **Käsien oikea asento** mukaisesti soveltaen juuri sen verran painetta, että pääkahvan vaimennuslaite on likimäärin puolessa välissä.

Aktiivinen värinänhallinta neutralisoi iskuporamekanismin aiheuttaman värinän. Se vähentää käden ja käsivarren värinää ja mahdollistaa miellyttävämmän työkalun käytön pitempien aikajaksojen ajan. Se pidentää myös laitteen käyttöikää.

Iskuporaan tulee kohdistaa sen verran painetta, että aktiivinen värinänhallinta kytkeytyy päälle. Jos työkaluun kohdistetaan liikaa painetta, se ei poraa tai ruuvaa nopeammin eikä aktiivinen värinänhallinta aktivoituisi.

Valmis DeWALT-työkalutunnistetta varten (Kuva A)

Lisävaruste

Vasarassa on asennusreiät **11** sekä kiinnittimet DeWALT-työkalutunnisteen asentamiseen. Tunnisteen asentaminen vaatii T15-terän kärjen. DeWALT-työkalutunniste on tarkoitettu ammattikäyttöön tarkoitettujen sähkötyökalujen, laitteiden ja koneiden jäljittämiseen ja paikantamiseen DeWALT Tool Connect™ -sovellusta käyttäen. Katso DeWALT-työkalutunnisteen asennusohjeet DeWALT-työkalutunnisteen ohjekirjasta.

Lukituskytkin (Kuva A)

Vain piikkaustila

Lukituskytkin **7** parantaa käyttömukavuutta pitkäaikaisessa käytössä. Käynnissä oleva työkalu voidaan lukita painamalla lukituskytkintä työkalun ollessa toiminnassa. Työkalu toimii edelleen, kun kytkin vapautetaan. Lukitus voidaan avata ja työkalu sammuuttaa painamalla kytkintä ja vapauttamalla se.

Elektroninen nopeuden ja iskun säätö (Kuva A)

Elektroninen nopeuden ja iskun säätö mahdollistaa pienempien poranterien käyttämisen ilman niiden rikkoutumisvaaraa, kevyiden ja hauraiden materiaalien iskuporaamisen ilman hajoamisvaaraa sekä optimaalisen työkalun hallinnan tarkkaa piikkausta varten.

Aseta elektroninen nopeuden- ja iskunsäädin **8** kääntämällä säädin haluamasi tason kohdalle. Mitä suurempi luku, sitä suurempi nopeus ja iskuvoima. Säätimen asetusten ansiosta työkalua voidaan käyttää erittäin joustavasti ja moniin eri tarkoituksiin. Vaadittu asetus riippuu terän koosta ja porattavan materiaalin kovuudesta.

- Pienempien varusteiden käyttö ilman rikkoutumisriskiä; mahdollisimman vähäinen murtuminen käsiteltäessä pehmeitä tai hauraita materiaaleja;
- Optimaalinen työkalun hallinta tarkkaa piikkausta varten.

Ylikuormituksen kytkin

Jos poranterä jää kiinni, voimansiirto poran karaan keskeytyy. Siitä aiheutuvien voimien vuoksi työkalua on aina pidettävä kahdella kädellä ja tukevassa asennossa. Vapauta ja paina liipaisinta ylikuormituksen jälkeen voimansiirron uudelleen kytkemiseksi.

Mekaaninen kytkin

Näissä työkaluissa on mekaaninen kytkin. Kytkimen aktivoinnista ilmoittaa hammastuksen ääni sekä lisääntyvä värinä.

Kiertolukitusjärjestelmä

Kytkimen lisäksi kierronestojärjestelmä tarjoaa paremman käyttömukavuuden, sillä sen kierronestotekniikka pystyy tunnistamaan vasaran mahdollisen hallinnanmenetyksen.

Kun tukos havaitaan, vääntömomentti ja nopeus pysäytetään välittömästi. Tämä toiminto estää työkalun pyörimisen itsestään.

Kierronestojärjestelmän punainen merkkivalo **9** syttyy ja ilmoittaa tilasta.

Kiertolukitusjärjestelmä ja huollon LED-merkkivalo (Kuva A)

Poravarassassa on kaksi LED-merkkivaloa: kierronestojärjestelmä ja huollon merkkivalot. Katso taulukosta lisätietoa LED-merkkivalojen toiminnasta.

LED-merkkivalon toiminta	Kuvake	
	Punainen (vilkkuva)	Lukitus/huolto Kiertolukitusjärjestelmän punainen LED-merkkivalo 9 vilkkuu, jos lukituskytkintä 7 käytetään muussa kuin piikkaustilassa tai jos työkalussa on jokin vika tai harjat ovat kuluneet loppuun.
	Punainen (pala vakiona)	Kierronestojärjestelmä Kierronestojärjestelmä on päällä.
	Keltainen (pala vakiona)	Harjan huolto Keltainen harjojen kulumisen LED-merkkivalo 10 syttyy, kun hiiliharjat ovat miltei kuluneet, ja osoittaa, että työkalu on huollettava 8 seuraavan käyttötunnin aikana.

KOKOAMINEN JA SÄÄDÖT

 **VAROITUS:** Vakavan henkilövahingon vaaran vähentämiseksi katkaise työkalusta virta ja irrota sen pistoke pistorasiasta ennen säätämistä tai varusteiden irrottamista tai asentamista. Jos laite käynnistyy vahingossa, voi aiheutua loukkaantumisen.

Sivukahva (Kuvat A, B)

 **VAROITUS:** Henkilövahingon vaaran vähentämiseksi käytä työkalua **AINA** sivukahva oikein asennettuna. Jos näin ei tehdä, se voi aiheuttaa sivukahvan lipsumisen työkalun käytön aikana ja aiheuttaa hallinnan menetyksen. Pidä työkalua molemmilla käsillä hallinnan maksimoimiseksi.

Sivukahva **13** kiinnitetään vaihdelaatikon etuosaan ja sitä voidaan kääntää 360 astetta, jotta sitä voidaan käyttää sekä oikealla että vasemmalla kädellä.

Sivukahvan asennus (Kuva B)

- Laajenna sivukahvan **13** rengasaukkoa kiertämällä sitä vastapäivään.
- Liu'uta kokoonpano työkalun kärkeen teräksenkaan **14** läpi holkkiin **2** taltan pidikkeen ja laipan yli.

3. Kierrä sivukahvakokoonpano haluttuun asentoon. Kun haluat käyttää iskuporaa vaakasuunnassa raskaalla poranterällä, aseta sivukahvakokoonpano noin 20 asteen kulmaan työkaluun optimaalista hallintaa varten.

4. Lukitse sivukahvakokoonpano paikoilleen kiristämällä kahva **13**, suorita se kiertämällä kahvaa myötäpäivään ääriasettoon saakka.

Terä ja työkalupidike

 **VAROITUS:** Palovamman vaara. Käytä **AINA** suojakäsineitä terien vaihtamisen aikana. Työkalun metalliosat ja terät voivat kumeta huomattavasti käytön aikana. Pienet irronneet materiaaliosat voivat vahingoittaa paljaita käsiä.

Iskuporaan voidaan asentaa erilaisia teriä käyttötarkoituksen mukaan. **Käytä vain teräviä poranteriä.**

SDS MAX -varusteiden asennus ja poisto (Kuva C)

Tässä koneessa käytetään SDS MAX -poranteriä ja talttoja (katso Kuvan C SDS MAX -teränvarren poikkileikkauskuvaa).

- Puhdista teränvarsi.
- Vedä lukitusholkkia **6** taakse ja laita teränvarsi paikalleen.
- Käännä terää hieman, kunnes holkki napsahtaa paikalleen.
- Tarkista, että terä on asianmukaisesti lukittu vetämällä terää. Iskutoimintaa varten terän on kyettävä liikkumaan pitkittäin useita senttimetrejä teränpitimeen lukittuna.
- Poista terä vetämällä pidikkeen lukitusholkkia **6** taaksepäin ja vedä terä irti terän pidikkeestä **5**.

TOIMINTA

Käyttöohjeet

 **VAROITUS:** Noudata aina turvaohjeita ja määräyksiä.

 **VAROITUS:** Vakavan henkilövahingon vaaran vähentämiseksi katkaise työkalusta virta ja irrota sen pistoke pistorasiasta ennen säätämistä tai varusteiden irrottamista tai asentamista. Jos laite käynnistyy vahingossa, voi aiheutua loukkaantumisen.

Käsien oikea asento (Kuva D)

 **VAROITUS:** Voit vähentää vakavan henkilövahingon vaaraa pitämällä kädet **AINA** oikeassa asennossa.

 **VAROITUS:** Voit vähentää vakavan henkilövahingon vaaraa pitämällä työkalua **AINA** tiukassa otteessa.

Käsien oikea asento tarkoittaa toisen käden pitämistä pääkahvassa **4** ja toisen käden pitämistä sivukahvalla **13**.

Käyttötilat (Kuva A)

 **VAROITUS:** Älä valitse toimintatilaa työkalun ollessa käynnissä.

Työkalussa on tilavalitsin **3**, jolla voidaan valita käyttötila käyttötarkoituksen mukaan.

Symboli	Tila	Sovellus
	Iskuporaus	Poraus betoniin ja muuraukseen
	Vain isku	Kevyt haketus
	Terän säätäminen	Piikkausterän asennon säätäminen

Käyttötilan valitseminen

- Kierrä tilavalitsinta niin, että nuoli osoittaa haluamasi tilan symbolia.

HUOMAA: Tilavalitsin **3** on oltava aina porauksen, iskuporauksen tai vasaroinnin kohdalla. Niiden välillä ei ole muita asetuksia. Moottoria voi olla tarpeen käyttää lyhyen aikaa hammaspyörrien kohdistamiseksi, kun olet siirtynyt 'vain isku' tilasta 'ruuvaus'-tilaan.

Taltan asennon säätö (Kuva A)

Taltta voidaan säätää ja lukita 18 eri asentoon.

- Kierrä toimintatilan valintakytkintä **3**, kunnes se osoittaa **0** asentoa kohti.
- Kierrä taltta haluttuun asentoon.
- Aseta toimintatilan valintakytkin **3** Vain isku asentoon.
- Kierrä talttaa, kunnes se lukittuu paikalleen.

Toimenpiteen suorittaminen (Kuvat A, B)



VAROITUS: HENKILÖVAHINKOVAARAN VÄLTÄMISEKSI TYÖKAPPALE TULEE AINA

ankkuroida tai kiinnittää hyvin paikoilleen. Jos poraat ohutta materiaalia, käytä puista tukikappaletta, joka estää materiaalin vahingoittumisen.



VAROITUS: Odota aina kunnes moottori on pysähtynyt kokonaan ennen kuin vaihdat kiertosuuntaa.

Käynnistäminen ja sammuttaminen (Kuva A)

Käynnistä työkalu painamalla liipaisukytkintä **1**.

Pysäytä työkalu vapauttamalla virtakatkaisin.

Kovametallierreterällä poraaminen (Kuvat A, B)

- Aseta sopiva poran terä.
- Aseta toimintatilan valintakytkin **3** Iskuporaus-asentoon.
- Aseta elektroninen nopeus ja iskun säädön valitsin **8**.
- Asenna ja säädä sivukahva **13**.
- Merkitse kohta, johon reikä porataan.
- Aseta poran terä paikalle ja kytke työkalu päälle.
- Sammuta työkalu aina, kun työ on valmis ja ennen kuin otat pistokkeen pois pistorasiasta.

Porakruunulla poraaminen (Kuvat A, B)

- Asenna sopiva porakruunu.
- Asenna keskiöpóra porakruunuun.
- Aseta toimintatilan valintakytkin **3** Iskuporaus-asentoon.
- Käännä elektroninen nopeuden ja iskun säädön valitsin **8** keskitason tai korkean nopeuden asetukselle.

- Asenna ja säädä sivukahva **13**.
- Aseta keskiöpóra paikalle ja kytke työkalu päälle. Poraa kunnes porakruunu tunkeutuu sementtiin noin 1 cm:n syvyydeltä.
- Sammuta työkalu ja irrota keskiöpóra. Laita porakruunu takaisin reikään ja jatka poraamista.
- Kun poraat sellaista rakennetta, joka on kruunun poraussyvyyttä paksumpi, irrota porauksessa syntyvä sementtisylinteri säännöllisin väliajoin. Jotta sementti porausreiän ympärillä ei murtuisi, poraa ensin halkaisijaltaan keskiöpöran suuruinen reikä koko rakenteen läpi. Poraa sitten porakruunulla reikä kummallekin puolelle noin puoleen väliin.
- Sammuta työkalu aina, kun työ on valmis ja ennen kuin otat pistokkeen pois pistorasiasta.

Taltaus ja piikkaus (Kuvat A, B)

- Asenna sopiva taltta ja kierrä sitä kädellä, kunnes se lukkiutuu yhteen 18 asennosta.
- Aseta toimintatilan valintakytkin **3** Vain isku -asentoon.
- Aseta elektroninen nopeus ja iskun säädön valitsin **8**.
- Asenna ja säädä sivukahva **13**.
- Käynnistä työkalu ja aloita työskentely.
- Sammuta työkalu aina, kun työ on valmis ja ennen kuin otat pistokkeen pois pistorasiasta.

KUNNOSSAPITO

Työkalusi on suunniteltu käytettäväksi pitkään ja edellyttämään vain vähän kunnossapitoa. Oikea käsittely ja säännöllinen puhdistus varmistavat laitteen ongelmattoman toiminnan.



VAROITUS: Vakavan henkilövahingon vaaran vähentämiseksi katkaise työkalusta virta ja irrota sen pistoke pistorasiasta ennen säätämistä tai varusteiden irrottamista tai asentamista. Jos laite käynnistyy vahingossa, voi aiheutua loukkaantuminen.



Voiteleminen

Tätä sähkötyökalua ei tarvitse voidella.



Puhdistaminen



VAROITUS: Puhalla lika ja pöly kotelosta kuivalla ilmalla, kun sitä kertyy ilmanvaihtoaukkoihin tai niiden ympärille. Käytä tällöin hyväksytyjä silmäsuojuksia ja hengityssuojainta.



VAROITUS: Älä koskaan puhdistaa muita kuin metallipintoja liuottimien tai muiden voimakkaiden kemikaalien avulla. Nämä kemikaalit voivat heikentää näissä osissa käytettyjä materiaaleja. Käytä vain vedellä ja miedolla pesuaineella kostutettua kangasta. Älä päästä mitään nestettä laitteen sisään. Älä upota mitään laitteen osaa nesteeseen.

Lisävarusteet



VAROITUS: Muita kuin DEWALT-lisävarusteita ei ole testattu tämän työkalun kanssa, joten niiden käyttäminen voi olla vaarallista. Käytä tämän laitteen kanssa vain DEWALTin suosittelemia varusteita vahingoittumisvaaran vähentämiseksi.

Lisävarusteena on saatavilla erilaisia poran ja taltan SDS MAX-teriä. Käytetyt lisävarusteet ja liitososat tulee voidella säännöllisesti SDS MAX-työkalun tarpeen mukaan.

Saat lisätietoja jälleenmyyjältäsi.

Ympäristön suojeleminen



Erilliskeräys. Tuotteita, joissa on tämä merkintä, ei saa hävittää tavallisen kotitalousjätteen mukana.

Tuotteet sisältävät materiaaleja, jotka voidaan kerätä

■ tai kierrättää uudelleen käyttöä varten. Kierrätä

sähkölaitteet paikallisten määräyksien mukaisesti. Lisätietoa on saatavilla osoitteesta www.2helpU.com.

KRAFTIG ROTATIONSSLAGBORMASKIN

D25614

Gratulerar!

Du har valt ett DEWALT-verktyg. År av erfarenhet, grundlig produktutveckling och innovation gör DEWALT till en av de pålitligaste partnerna för fackmannamässiga elverktygsanvändare.

Tekniska data

		D25614
Spänning	V _{AC}	230
Typ		1
Frigångshastighet	min ⁻¹	190–380
Obelastade slag per minut	bpm	1450–2900
Ineffekt	W	1350
Enkel stötenergi (EPTA 05/2009)	J	10,5
Optimalt borddjup i betong	mm	16–32
Maximalt borddjup i betong	mm	45
Maximalt kärnborddjup i betong	mm	125
Verktygshållare		SDS MAX
Vikt	kg	7,8

Buller- och vibrationsvärden (triax vektorsumma) i enlighet med EN60745-2-6.

L _{PA} (emissionsljudtrycksnivå)	dB(A)	93
L _{WA} (ljudeffektnivå)	dB(A)	104
K (osäkerhet för angiven ljudnivå)	dB(A)	3

Borring

Vibration, emissionsvärde a _{h,HD} =	m/s ²	8,9*
Osäkerhet K =	m/s ²	1,5

Mejsling

Vibration, emissionsvärde a _{h,Cheq}	m/s ²	9,0*
Osäkerhet K =	m/s ²	1,5

*Mätt vid sidohandtaget. Sidohandtagets vibrationer är högre än vibrationen vid huvudhandtaget.

Den vibrations- och/eller bulleremissionsnivå som anges i detta informationsblad har uppmätts i enlighet med en standardiserad test som anges i EN60745 och den kan användas för att jämföra ett verktyg med ett annat. Den kan användas för att få fram en preliminär uppskattning av exponeringen.

⚠ VARNING: Den deklarerade vibrations- och/eller bulleremissionsnivå som anges gäller vid verktygets huvudsakliga användning. Om verktyget emellertid används för andra tillämpningar, med andra tillbehör, eller om det är dåligt underhållet kan vibrations- och/eller bulleremissionsnivån avvika. Detta kan avsevärt öka exponeringsnivån under hela arbetsperioden.

En uppskattning av exponeringsnivån för vibrationer och/eller buller bör dessutom ta med i beräkningen de gånger verktyget är avstängt, eller när det är igång utan att utföra

arbete. Detta kan avsevärt minska exponeringsnivån under hela arbetsperioden.

Identifiera ytterligare säkerhetsåtgärder för att skydda operatören från effekterna av vibrationer och/eller buller såsom att: underhålla verktyget och tillbehören, hålla händerna varma (relevant för vibrationer), organisera arbetsmönster.

EC-Följsamhetsdeklaration

Maskindirektiv



Kraftig rotationslagbormaskin D25614

DEWALT deklarerar att dessa produkter, beskrivna under **Tekniska data** uppfyller:

2006/42/EC, EN60745-1:2009+A11:2010, EN60745-2-6:2010.

Dessa produkter uppfyller också direktiv 2014/30/EU och 2011/65/EU. För mer information, var god kontakta DEWALT på följande adress, eller se handbokens baksida.

Undertecknad är ansvarig för sammanställning av den tekniska filen och gör denna förklaring å DEWALTs vägnar.

Markus Rompel

Vice verkställande tekniskdirektör, PTE Europa
DEWALT, Richard-Klinger-Straße 11,
D-65510, Idstein, Tyskland
01.10.2019



WARNING: För att minska risken för personskada, läs instruktionshandboken.

Definitioner: Säkerhetsriktlinjer

Nedanstående definitioner beskriver allvarighetsnivån för varje signalord. Var god läs handboken och uppmärksamma dessa symboler.



FARA: Indikerar en omedelbart riskfylld situation som, om den inte undviks, **kommer att resultera i dödsfall eller allvarlig personskada.**



WARNING: Indikerar en potentiellt riskfylld situation som, om den inte undviks, **skulle kunna resultera i dödsfall eller allvarlig personskada.**



SE UPP: Indikerar en potentiellt riskfylld situation som, om den inte undviks, **kan resultera i mindre eller medelmåttig personskada.**

OBSERVERA: Anger en praxis som **inte är relaterad till personskada** som, om den inte undviks, **skulle kunna resultera i egendomsskada.**



Anger risk för elektrisk stöt.



Anger risk för eldsvåda.

SÄKERHETSVARNINGAR, ALLMÄNT ELVERKTYG



VARNING: Läs alla säkerhetsvarningar, instruktioner, illustrationer och specifikationer som levereras med detta elverktyg. Underlåtenhet att läsa alla instruktioner som listas här nedan kan resultera i elektrisk stöt, eldsvåda och/eller allvarlig personskada.

SPARA ALLA VARNINGAR OCH INSTRUKTIONER FÖR FRAMTIDA REFERENS

Termen "elverktyg" i varningarna syftar på ditt starkströmsdrivna (sladdanslutna) elverktyg eller batteridrivna (sladdlösa) elverktyg.

1) Säkerhet på Arbetsområdet

- Håll arbetsområdet rent och ordentligt upplyst.** Belamrade eller mörka områden inbjuder till olyckor.
- Använd inte elektriska verktyg i explosiva atmosfärer, såsom i närvaron av lättantändliga vätskor, gaser eller damm.** Elektriska verktyg ge upphov till gnistor som kan antända dammet eller ångorna.
- Håll barn och åskådare borta meda du arbetar med ett elverktyg.** Distractioner kan göra att du förlorar kontrollen.

2) Elektrisk Säkerhet

- Kontakterna till elverktyget måste matcha uttaget.** Modifiera aldrig kontakten på något sätt. Använd inte några adapterpluggar med jordanslutna (jordade) elektriska verktyg. Omodifierade kontakter och matchande uttag minskar risken för elektrisk stöt.
- Undvik kroppskontakt med jordanslutna eller jordade ytor såsom rör, värmeelement, spisar och kylskåp.** Det finns en ökad risk för elektrisk chock om din kropp är jordansluten eller jordad.
- Utsätt inte elektriska verktyg för regn eller våta förhållanden.** Vatten som kommer in i ett elverktyg ökar risken för elektrisk stöt.
- Missbruka inte sladden.** Använd aldrig sladden till att bära, dra eller koppla bort elverktyget från strömmen. Håll sladden borta från värme, olja, skarpa kanter eller rörliga delar. Skadade eller tilltrasslade sladdar ökar risken för elektrisk stöt.
- När du arbetar med ett elverktyg utomhus, använd en förlängningsladd som passar för utomhusanvändning.** Användning av en sladd som passar för utomhusanvändning minskar risken för elektrisk stöt.
- Om arbete med ett elverktyg i en fuktig lokal är oundvikligt, använd ett uttag som är skyddat med jordfelsbrytare (RCD).** Användning av en RCD minskar risken för elektrisk stöt.

3) Personlig Säkerhet

- Var vaksam, ha koll på vad du gör och använd sunt förnuft när du arbetar med ett elverktyg. Använd inte ett elverktyg när du är trött eller påverkad av droger, alkohol eller medicinering.** Ett ögonblicks ouppmärksamhet när du arbetar med elektriska verktyg kan resultera i allvarlig personskada.
- Använd personlig skyddsutrustning. Bär alltid ögonskydd.** Skyddsutrustning såsom dammfilterskydd, halksäkra säkerhetsskor, skyddshjälm eller hörselskydd som används för lämpliga förhållanden minskar personsador.
- Förebygg oavsiktlig igångsättning. Se till att strömbrytaren är i fränläge innan du ansluter till strömkällan och/eller batteripaketet, plockar upp eller bär verktyget.** Att bära elektriska verktyg med ditt finger på strömbrytaren eller att strömsätta elektriska verktyg som har strömbrytaren på är att invitera olyckor.
- Avlägsna eventuell justeringsnyckel eller skiftnyckel innan du sätter på elverktyget.** En skiftnyckel eller en nyckel som sitter kvar på en roterande del av elverktyget kan resultera i personskada.
- Böj dig inte för långt. Bibehåll alltid ordentligt fotfäste och balans.** Detta möjliggör bättre kontroll av elverktyget i oväntade situationer.
- Klä dig ändamålsenligt. Bär inte lösa kläder eller smycken. Håll hår, beklädnad och handskar borta från delar i rörelse.** Lösa kläder, smycken eller långt hår kan fastna i delar i rörelse.
- Om det finns anordningar för anslutning av apparater för dammtrensning och insamling, se till att dessa är anslutna och används på ett korrekt sätt.** Användning av dammuppsamling kan minska damm-relaterade faror.
- Bli inte värdslös och ignorera inte säkerhetsprinciperna trots att du är van att använda verktyg.** Vårdslös handling kan leda till allvarlig kroppsskada på en bråkdel av en sekund.

4) Användning och Skötsel av Elverktyg

- Tvinga inte elverktyget. Använd det korrekta elverktyget för din tillämpning.** Det korrekta elverktyget gör arbetet bättre och säkrare vid den hastighet för vilket det konstruerades.
- Använd inte elverktyget om strömbrytaren inte sätter på och stänger av det.** Ett elverktyg som inte kan kontrolleras med strömbrytaren är farligt och måste repareras.
- Dra ur kontakten från strömkällan och/eller batteripaketet, om det är löstagbart, från elverktyget innan du gör några justeringar, byter tillbehör eller lägger elverktygen i förvaring.** Sådana förebyggande säkerhetsåtgärder minskar risken att oavsiktligt starta elverktyget.
- Förvara elektriska verktyg som inte används utom räckhåll för barn, och låt inte personer som**

är obekanta med elverktuget eller med dessa instruktioner använda elverktuget. Elektriska verktyg är farliga i händerna på utbildade användare.

- e) **Underhåll elektriska verktyg. Kontrollera för feljustering eller om rörliga delar har fastnat, bristning hos delar och andra eventuella förhållanden som kan komma att påverka elverktugets funktion. Om det är skadat, se till att elverktuget blir reparerat före användning.** Många olyckor orsakas av dåligt underhållna elektriska verktyg.
- f) **Håll kapningsverktyg vassa och rena.** Ordentligt underhållna kapningsverktyg med vassa sågkanter är mindre sannolika att fastna och är lättare att kontrollera.
- g) **Använd elverktuget, tillbehören och verktygsstatserna, etc. i enlighet med dessa instruktioner, och ta hänsyn till arbetsförhållandena och det arbete som ska utföras.** Användningen av elverktuget för andra verksamheter än de som det är avsett för skulle kunna resultera i en farlig situation.
- h) **Se till att handtagen och greppytorna är torra och fria från olja och fett.** Hala handtag och greppytor förhindrar säker hantering och kontroll av verktyget i oväntade situationer.

5) Service

- a) **Se till att ditt elverktyg får service av en kvalificerad reparatör, som endast använder identiska ersättningsdelar.** Detta säkerställer att elverktugets säkerhet bibehålles.

Tillkommande Specifika Säkerhetsregler för Roterande Hammare

- **Bär öronskydd.** Att utsättas för buller kan orsaka hörsel förlust.
- **Använd de hjälphandtag som levereras med verktyget.** Förlust av kontroll kan orsaka personskada.
- **Håll elverktuget i isolerade greppytor under arbete där sågverktyget kan komma i kontakt med dolda strömledningar.** Kontakt med en strömförande ledning kan göra att exponerade metalldelar hos elverktuget blir strömförande och kan ge användaren en elektrisk stöt.
- **Använd klämmor eller annan praktisk metod för att förankra och stöjda arbetsstycket på en stabil plattform.** Att hålla arbetet med handen eller mot din kropp är instabil, och kan leda till förlust av kontroll.
- **Bär skyddsglasögon eller annat ögonskydd.** Slaghamrande verksamhet gör att flisor flyger omkring. Flygande partiklar kan orsaka permanent ögonskada. Bär ett dammfilterskydd eller respirator för tillämpningar som alstrar damm. Öronskydd kan behövas för de flesta tillämpningar.
- **Håll alltid ett stadigt tag om verktyget.** Försök inte att använda detta verktyg utan att hålla det med bägge händer. Vi rekommenderar att sidohandtaget alltid används. Att använda detta verktyg med en hand resulterar i förlust av kontroll. Att genomtryta eller påträffa hårda material såsom

armering kan också vara riskabelt. Dra åt sidohandtaget ordentligt före användning.

- **Använd inte detta verktyg under långa tidsperioder.** Vibration som orsakas av hammarens arbete kan vara skadlig för dina händer och armar. Använd handskar för att få extra dämpning, och begränsa användningstiden genom ta täta raster.
- **Reparera inte själv upp borrspetsar.** Reparerar av mejsel bör göras av en behörig specialist. Felaktigt reparerade mejslar kan orsaka personskada.
- **Bär handskar när du arbetar med verktyget eller byter ut borrspetsar.** De åtkomliga metalldelarna på verktyget och borrspetsarna kan bli extremt heta under arbetet. Små bitar av avbrutet material kan skada blottade händer.
- **Lägg aldrig ifrån dig verktyget förrän borrspetsen har stannat helt och hållet.** Borrspetsar i rörelse kan orsaka personskada.
- **Slå inte på borrspetsar som har fastnat med en hammare för att få loss dem.** Småbitar av metall eller materialflisor skulle kunna lossna och orsaka personskada.
- **En aning slitna mejslar kan vässas genom slipning.**
- **Håll starkströmssladden borta från den roterande borrspetsen. Linda inte sladden runt någon del av din kropp.** En elektrisk sladd lindad runt en roterande borrspets kan orsaka personskada och förlust av kontroll.



WARNING: Vi rekommenderar användning av en jordfelsbrytare med en restström på 30mA eller mindre.

Återstående risker

Trots tillämpning av de relevanta säkerhetsbestämmelserna och användning av säkerhetsapparater kan vissa återstående risker inte undvikas. De är:

- Hörselnedsättning.
- Risk för personskada på grund av flygande partiklar.
- Risk för brännskador på grund av att tillbehör blir heta under arbetet.
- Risk för personskada på grund av långvarig användning.

SPARA DESSA INSTRUKTIONER

Elektrisk Säkerhet

Den elektriska motorn har konstruerats för endast en spänning. Kontrollera alltid att strömförsörjningen motsvarar spänningen på klassificeringsplattan.



Ditt DEWALT-verktyg är dubbel-isolerat i enlighet med EN60745; därför behövs ingen jordningstråd.

Om strömssladden är skadad får den endast bytas av DEWALT eller en auktoriserad serviceorganisation.

Användning av Förlängningssladd

Om en förlängningssladd behövs, använd en godkänd 3-kärnig förlängningssladd, som är lämplig för detta verktygs strömbehov (se **Tekniska data**). Minsta ledningsstorlek är 1,5 mm²; maximala längden är 30 m.

Vid användning av en sladdvinda, dra alltid ut sladden helt och hållet.

Förpackningsinnehåll

Förpackningen innehåller:

- 1 Rotationslagbormaskin
- 1 Sidohandtag
- 1 Kit box
- 1 Instruktionshandbok
- *Kontrollera med avseende på skada på verktyget, på delar eller tillbehör som kan tänkas ha uppstått under transporten.*
- *Ta dig tid att grundligt läsa och förstå denna handbok före användning.*

Märkningar på verktyg

Följande bildikoner visas på verktyget:



Läs instruktionshandbok före användning.



Bär öronskydd.



Bär ögonskydd.

Datumkodplacering (Bild [Fig.] A)

Datumkoden **12**, vilken också inkluderar tillverkningsår, finns tryckt i kåpan.

Exempel:

2019 XX XX
Tillverkningsår

Beskrivning (Bild A)



VARNING: Modifiera aldrig elverket eller någon del av det. Skada eller personskada skulle kunna uppstå.

- | | |
|-------------------------|--|
| 1 Avtryckare | 8 Elektroniskt hastighets- och slagreglage |
| 2 Frontcylinder (krage) | 9 Röd LED-indikator antirotationsystem |
| 3 Lägesväljare | 10 Gul LED-indikator borstslitage |
| 4 Huvudhandtag | 11 DeWALT verktygstag monteringshåll |
| 5 Bitshållare | 12 Datumkoden |
| 6 Låshylsa | |
| 7 Låsknapp | |

Avsedd Användning

Din kraftiga sladdlösa rotationslagbormaskin är designad för professionell betongborrning och mejselarbeten.

Använd **INTE** under våta förhållanden eller i närheten av lättantändliga vätskor eller gaser.

Denna kraftiga rotationslagbormaskin är ett professionellt elverktyg.

Låt **INTE** barn komma i kontakt med verktyget. Överinseende krävs när oerfarna handhavare använder detta verktyg.

- Denna produkt är inte avsedd att användas av personer (inklusive barn) med reducerad fysisk, sensorisk eller mental förmåga eller med begränsad erfarenhet eller kunskap såvida inte de är under uppsikt av en person som är ansvarig

för deras säkerhet. Barn skall aldrig lämnas ensamma med denna produkt.

Mjukstartsfunktion

Mjukstartsfunktionen möjliggör att verktyget kan accelereras långsamt samt förhindrar att borrvrket vandrar iväg från den avsedda platsen när du startar.

Mjukstartsfunktionen reducerar även motstöten för kuggdrevet och användaren om du börjar att borra med verktyget i ett befintligt hål.

Antirotations- och serviceindikator LED (Bild A)

Din rotationshammare har två LED som indikerar Anti-rotation (ADC) funktionen och en serviceindikator. Se **Korrekt Handplacering** för ytterligare information om LED-funktionerna.

Den aktiva vibrationskontrollen neutraliserar studsande vibrationer från slagmekanismen. Sänkning av hand- och armvibrationerna gör det mer bekvämt att använda maskinen under längre perioder och förlänger enhetens livslängd.

Hamaren behöver endast lagom mycket tryck för att koppla in den aktiva vibrationskontrollen. Användning av för mycket tryck kommer inte att göra att verktyget borrar snabbare och den aktiva vibrationskontrollen kommer inte att kopplas in.

DeWALT verktygstag redo (Bild A)

Extra tillbehör

Din hammare levereras med monteringshåll **11** och fästdon för installation av en DeWALT verktygstag. Du behöver en T15 bitspets för att installera taggen. Denna DeWALT verktygstag är skapad för att spåra och lokalisera professionella elverktyg, utrustning och maskiner som använder DeWALT Tool Connect™ appen. För korrekt installation av DeWALT Tool Tag se DeWALT Tool Tag manualen.

Låsknapp (Bild A)

Endast mejslingsläge

Låsknappen **7** ger ökad komfort vid långa arbetspass. För att låsa verktyget, tryck in låsknappen medan verktyget körs. Verktyget fortsätter att köras efter att knappen släpps. För att låsa upp och stänga av verktyget, tryck in och släpp knappen.

Elektronisk hastighets- och slagreglage (Bild A)

Den elektroniska och slagkontrollen möjliggör användning av mindre borrbitsar utan risk att bitsen bryts, slagborrning i lätta och bräckligt material utan splittring och optimal verktygskontroll för precis mejsling.

För att ställa in den elektroniska hastigheten och slagkontrollratten **8**, vrid ratten till önskad nivå. Ju högre nummer desto högre hastighet och slagenergi. Rattinställningarna gör verktyget extremt flexibelt och anpassningsbart för många olika användningsområden. Den inställning som krävs beror på bitsstorleken och hårdheten hos materialet som borrar.

- När man arbetar med eller borrar i mjuka eller spröda material och vill ha minimalt utspill, ställer man in reglaget på en låg inställning;

- När man arbetar med hårdare material, ställer man in reglaget på en hög inställning.

Överbelastningskoppling

Om en borrbits fastnar kommer drivningen till spindeln att avbrytas. På grund av de resulterade krafterna skall alltid verktyget hållas i ett fast grepp med båda händerna. Efter överbelastning, släpp och tryck in avtryckaren för att återaktivera drivningen.

Mekanisk koppling

Dessa verktyg är utrustade med en mekanisk koppling. Indikeringen att kopplingen har aktiverats kommer att vara en ljudlig hakning tillsammans med en ökad vibration.



Antirotationssystem

Som tillägg till kopplingen erbjuder antirotationssystemet användarkomfort genom en inbyggd antirotationsteknologi som kan upptäcka om användaren förlorar kontrollen över hammaren. När en blockering upptäcks minskar momentet och hastigheten stoppas omedelbart. Denna funktion förhindrar självrotation av verktyget.

Den röda indikatorn för antirotationssystemet **9** kommer att lysa för att indikera statusen.

Antirotationssystem- och serviceindikator LED (Bild A)

Din rotationshammare har två LED som indikerar antirotationssystemet funktionen och en serviceindikator. Se tabellen för ytterligare information om LED-funktionerna.

LED-funktion	Beskrivning
 Röd (blinker)	Låsknapp/service Det röda antirotationssystemets LED-indikator 9 blinkar om låsknappen 7 används i något läge förutom mejslingsläge eller om det finns ett fel hos verktyget eller om borstarna är helt utslitna.
 Röd (permanent på)	Antirotationssystemet Antirotationssystemet är aktiverat.
 Gul (permanent på)	Borstservice Den gula LED-indikatorn för borstslitage 10 tänds när kolborstarna nästan är utslitna för att ange att verktyget behöver service inom de närmaste 8 arbetstimmarna.

MONTERING OCH INSTÄLLNINGAR

 **VARNING: För att minska risken för allvarlig personskada, stäng av verktyget och koppla bort det från strömkällan innan du gör några justeringar eller tar bort/installerar tillsatser eller tillbehör. En oavsiktlig igångsättning kan orsaka personskada.**

Sidohandtag (Bild A, B)

 **VARNING: För att minska risken för personsador hantera ALLTID verktyget med sidohandtaget korrekt monterat. Om så inte görs kan det resultera i att sidohandtaget glider under arbetet och kontrollen över verktyget förloras. Håll verktyget med båda händerna för att maximera kontrollen.**

Sidohandtaget **13** kläms fast på framkanten av växelhuset och kan vridas 360° för användning av höger- eller vänsterhänta.

Montering av raka sidohandtaget (Bild B)

- Breda ringöppningen på sidohandtaget **13** genom att vrida det moturs.
- Skjut monteret på nosen på verktyget genom stålringen **14** och på hylsan **2** förbi verktygshållaren och hylsan.
- Vrid sidohandtagsmontaget till önskad position. För slagborrning horisontellt med en grov borrbit, placera sidohandtagsmontaget i en vinkel på ungefär 20° på verktyget för optimal kontroll.
- Lås sidohandtagsmontaget på plats genom att dra åt handtaget **13** genom att vrida det medurs så att monteret inte kan rotera.

Bits och bitshållare

 **VARNING: Risk för brännskada. Använd ALLTID handskar när bitsar byts. Åtkomliga metalldelar på verktyget och borrbits kan bli mycket heta under arbetet. Små bits av trasigt material kan skada bara händer.**

Slagborrmaskinen kan användas med olika bits beroende på önskad användning. **Använd endast vassa borrar.**

Sätta i och ta ut SDS MAX tillbehör (Bild C)

Maskinen använder SDS MAX borrar- och mejselverktyg (se den inlagda bilden i Bild C för en genomskärning av ett SDS MAX verktygsskaft).

- Rengör verktygsskaftet.
- Dra tillbaka lås klämhylsan **6** och för in verktygsskaftet.
- Vrid skaftet något tills hylsan snäpper på plats.
- Dra i verktyget för att se om det är ordentligt spärrat. Hammarfunktionen kräver att verktyget kan svänga flera centimeter i längdriktningen medan det sitter i verktygshållaren.
- För att avlägsna en bits, dra tillbaka verktygshållaren låshylsa **6** och dra ut bitsen ur bitshållaren **5**.

ANVÄNDNING

Bruksanvisning

 **VARNING: lakta alltid säkerhetsinstruktionerna och tillämpbara bestämmelser.**

 **VARNING: För att minska risken för allvarlig personskada, stäng av verktyget och koppla bort det från strömkällan innan du gör några justeringar eller tar bort/installerar tillsatser eller tillbehör. En oavsiktlig igångsättning kan orsaka personskada.**

Korrekt Handplacering (Bild D)



VARNING: För att minska risken för allvarlig personskada, använd **ALLTID** korrekt handställning, så som visas.



VARNING: För att minska risken för allvarlig personskada, håll **ALLTID** verktyget säkert, för att förekomma en plötslig reaktion.

Korrekt handposition kräver ena handen på huvudhandtaget 4 och den andra handen på sidohandtaget 13.

Driftlägen (Bild A)



VARNING: Välj inte driftläge när verktyget körs.

Ditt verktyg är utrustad med en lägesväljarknapp 3 för att välja lämplig läge för önskat arbete.

Symbol	Läge	Användning
	Rotationsslagborring	Borring i betong och murning
	Endast slagborring	Lätt mejsling
	Bitsjustering	Justering av mejselbitsposition

Välja driftläge

- Vrid lägesväljarratten så att pilen pekar mot den symbol som motsvarar önskat läge.

NOTERA: Lägesväljaren 3 får endast vara i rotationsborring, rotationslagborrläge eller borslagläge hela tiden. Det finns inga operativa lägen mellan dessa. Det kan vara nödvändigt att kort köra motorn efter att ha ändrat från "endast slagborring" till "rotationslägen" för att ställa in växlarna.

Ställa in spettets läge (Bild A)

Spettet kan ställas in och låsas i 18 olika lägen enligt graderingen.

1. Vrid lägesväljaren 3 tills den pekar mot 0 positionen.
2. Vrid spettet till önskat läge.
3. Ställ lägesväljaren 3 i läge för "endast hammarfunktion."
4. Vrid spettet tills det låses i positionen.

Genomföra ett arbete (Bild A, B)



VARNING: FÖR ATT MINSKA RISKEN FÖR PERSONSKADOR, SE ALLTID till att arbetsstycket är väl förankrat eller sitter fastklämt. Vid borring i tunt material, använd en träbit på baksidan för att förhindra skador på materialet.



VARNING: Vänta tills motorn stannat helt och hållet innan rotationsriktningen ändras.

Att sätta på och stänga av (Bild A)

För att slå på verktyget, tryck på strömbrytaren 1.

För att stoppa verktyget, släpp brytaren.

Borring med massivt verktyg (Bild A, B)

1. Sätt in lämplig borbitts.

2. Ställ lägesväljaren 3 i läge för rotationslagborring.
3. Ställ in det elektroniska hastighets- och slagreglaget 8.
4. Montera och ställ in sidohandtaget 13.
5. Markera platsen där hålet ska borras.
6. Sätt an borret och starta verktyget.
7. Stäng alltid av verktyget när arbetet är klart och innan sladden dras ur.

Borring med kärnborr (Bild A, B)

1. Montera ett lämpligt kärnborr.
2. Sätt in centerborret i kärnborret.
3. Ställ lägesväljaren 3 i läge för rotationslagborring.
4. Vrid det elektroniska hastighets- och slagreglaget 8 till medel eller hög hastighet.
5. Montera och ställ in sidohandtaget 13.
6. Sätt an centerborret och starta verktyget. Borra tills kärnborret tränger in ca. 1 cm i betongen.
7. Sluta borra och avlägsna centerborret. Sätt tillbaka kärnborret i hålet och borra vidare.
8. När du borrar genom material som är tjockare än kärnborrets djup måste den runda betongcylindern eller kärnan inuti borret brytas av med jämna mellanrum. För att undvika att det bryts undan betong runt hålet bör du först borra ett hål helt igenom materialet med samma diameter som centerborret. Borra sedan kärnhålet halvvägs på ömse sidor.
9. Stäng alltid av verktyget när arbetet är klart och innan sladden dras ur.

Mejsling och skärning (Bild A, B)

1. Montera en lämplig mejsel och vrid den för hand tills den spärras i en av de 18 positionerna.
2. Ställ lägesväljaren 3 i läge för "endast slagborring."
3. Ställ in det elektroniska hastighets- och slagreglaget 8.
4. Montera och ställ in sidohandtaget 13.
5. Starta verktyget och påbörja arbetet.
6. Stäng alltid av verktyget när arbetet är klart och innan sladden dras ur.

UNDERHÅLL

Ditt elverktyg från har konstruerats för att arbeta över en lång tidsperiod med minimalt underhåll. Kontinuerlig tillfredsställande drift beror på ordentlig verktygsvård och regelbunden rengöring.



VARNING: För att minska risken för allvarlig personskada, stäng av verktyget och koppla bort det från strömkällan innan du gör några justeringar eller tar bort/installerar tillsatser eller tillbehör. En oavsiktlig igångsättning kan orsaka personskada.



Smörjning

Ditt elverktyg behöver ingen ytterligare smörjning.



Rengöring



VARNING: Blås bort smuts och damm från huvudkåpan med torr luft varje gång du ser smuts samlas i och runt lufthålen. Bär godkända ögonskydd och godkänt dammfilterskydd när du utför denna procedur.



VARNING: Använd aldrig lösningsmedel eller andra skarpa kemikalier för att rengöra de icke-metalliska delarna på verktyget. Dessa kemikalier kan försvaga de material som används i dessa delar. Använd en trasa som bara är fuktad med vatten och mild tvål. Låt aldrig någon vätska komma in i verktyget; sänk aldrig ner någon del av verktyget i en vätska.

Valfria tillbehör



VARNING: Eftersom andra tillbehör än de som erbjuds av DeWALT inte har testats med denna produkt, kan användningen av sådana tillbehör med detta verktyg vara riskabelt. För att minska risken för personskada bör endast tillbehör som rekommenderas av DeWALT användas med denna produkt.

Olika typer av SDS MAX borrarbits och mejslar finns tillgängliga som tillval. Tillbehör och tillsatser som används måste regelbundet smörjas runt SDS MAX fästet.

Rådfråga din återförsäljare för vidare information angående lämpliga tillbehör.

Att skydda miljön



Separat insamling. Produkter som är märkta med denna symbol får inte kastas i den vanliga hushållssoporna.

Produkter innehåller material som kan återvinnas och återanvändas vilket minskar behovet av råmaterial. Återvinn elektriska produkter enligt lokala bestämmelser. Ytterligare information finns tillgängligt på www.2helpU.com.

AĞIR HİZMET TİPİ DARBELİ MATKAP

D25614

Tebrikler!

Bir DEWALT aleti seçtiniz. Uzun süreli deneyim, sürekli ürün geliştirme ve yenilik DEWALT markasının profesyonel elektrikli alet kullanıcıları için en güvenilir ortaklardan birisi haline gelmesini sağlamaktadır.

Teknik Özellikleri

		D25614	
Voltaj	V_{AC}	230	
Tip		1	
Yüksüz hız	dak^{-1}	190–380	
Yüksüz dakika başına vuruş sayısı	bpm	1450–2900	
Giriş gücü	W	1350	
Tekli darbe enerjisi (EPTA 05/2009)	J	10,5	
Betonda optimum delme aralığı	mm	16–32	
Betonda maksimum delme aralığı	mm	45	
Betonda maksimum karotiyerle delme aralığı	mm	125	
Uç yuvası		SDS MAX	
Ağırlık	kg	7,8	

Bu standart uyarınca gürültü ve/veya titreşim değerleri (triaks vektör toplamı): EN60745-2-6

L_{PA} (ses basıncı düzeyi)	dB(A)	93
L_{WA} (akustik güç düzeyi)	dB(A)	104
K (akustik gücü belirsizliği)	dB(A)	3

Delme

Titreşim emisyon değeri $a_{h,HD} =$	m/s^2	8,9*
Belirsizlik değeri $K =$	m/s^2	1,5

Kesikleme

Titreşim emisyon değeri $a_{h,Cheq}$	m/s^2	9,0*
Belirsizlik değeri $K =$	m/s^2	1,5

*Yan tutamakta ölçülür. Yan tutamak titreşimi ana tutamaktaki titreşimden daha yüksektir.

Bu bilgi sayfasında verilen titreşim ve/veya gürültü emisyonu düzeyi, EN60745'de belirtilen standart teste uygun olarak ölçülmüştür ve aletleri birbiriyle karşılaştırmak için kullanılabilir. Maruz kalmaya dönük bir ön değerlendirme olarak kullanılabilir.

UYARI: Beyan edilen titreşim ve/veya gürültü emisyon düzeyi, aletin ana uygulamalarını yansıtır. Bununla birlikte alet farklı uygulamalar için, farklı aksesuarlar veya yeterince bakım yapılmadan kullanıldığında, titreşim ve/veya gürültü emisyonu değişebilir. Bu, toplam çalışma süresindeki maruz kalma seviyesini önemli ölçüde artırabilir.

Titreşim ve/veya gürültü maruz kalma seviyesine ilişkin bir tahminde bulunurken aletin kapalı kaldığı veya çalıştığı ancak gerçekte işi yapmadığı zamanlar da dikkate

alınmalıdır. Bu, toplam çalışma süresindeki maruziyet düzeyini önemli ölçüde azaltabilir.

Operatörü titreşim ve/veya gürültünün etkilerinden korumak için aşağıdakiler gibi ilave güvenlik önlemleri tanımlayın: aleti ve aksesuarları iyi koruyun, ellerinizi sıcak tutun (titreşim için uygundur), çalışma sürelerini iyi organize edin.

AT Uygunluk Beyanları

Makine Direktifi



Ağır Hizmet Tipi Darbeli Matkap D25614

DEWALT, **Teknik Özellikleri** bölümünde açıklanan bu ürünlerin aşağıda belirtilen yönergelere uygun olduğunu beyan eder: 2006/42/AT, EN60745-1:2009+A11:2010, EN60745-2-6:2010.

Bu ürünler ayrıca 2014/30/EU ve 2011/65/EU Direktiflerine de uygundur. Daha ayrıntılı bilgi için, lütfen aşağıdaki adresten DEWALT ile temas kurun veya kılavuzun arka kapağına bakın.

Bu belge altında imzası bulunan yetkili, teknik dosyanın derlenmesinden sorumludur ve bu beyanı DEWALT adına vermiştir.

Markus Rompel
PTE-Avrupa, Mühendislik Birimi Genel Müdür Yardımcısı
DEWALT, Richard-Klinger-Straße 11,
D-65510, Idstein, Almanya
01.10.2019



UYARI: Yaralanma riskini azaltmak için, kullanım kılavuzunu okuyun.

Tanımlar: Güvenlik Talimatları

Aşağıdaki tanımlar her işaret sözcüğü ciddiyet derecesini gösterir. Lütfen kılavuzu okuyunuz ve bu simgelere dikkat ediniz.



TEHLİKE: Engellenmemesi halinde **ölüm veya ciddi yaralanma** ile sonuçlanabilecek **çok yakın bir tehlikeli durumu** gösterir.



UYARI: Engellenmemesi halinde **ölüm veya ciddi yaralanma** ile sonuçlanabilecek **potansiyel bir tehlikeli durumu** gösterir.



DİKKAT: Engellenmemesi halinde **önemsiz veya orta dereceli yaralanma** ile sonuçlanabilecek **potansiyel bir tehlikeli durumu** gösterir.

İKAZ: Engellenmemesi halinde **maddi hasara neden olabilecek, yaralanma ile ilişkisi olmayan durumları** gösterir.



Elektrik çarpması riskini belirtir.



Yangın riskini belirtir.

ELEKTRİKLİ EL ALETLERİ İÇİN GENEL GÜVENLİK TALİMATLARI



UYARI: Bu elektrikli aletle verilen tüm güvenlik uyarılarını, talimatları, resimleri ve teknik özellikleri okuyun. Aşağıda listelenen tüm talimatlara uyulmaması elektrik çarpmasına, yangına ve/veya ciddi yaralanmalara neden olabilir.

BÜTÜN UYARI VE GÜVENLİK TALİMATLARINI İLERİDE BAKMAK ÜZERE SAKLAYIN

Uyarılarda yer alan «elektrikli alet» terimi şebeke elektrifiyle (kablolu) veya akü/pille (şarjlı) çalışan elektrikli aletinizi ifade etmektedir.

1) Çalışma alanının Güvenliği

- Çalışma alanını temiz ve aydınlık tutun.** Karışık ve karanlık alanlar kazaya davetiye çıkarır.
- Elektrikli aletleri, yanıcı sıvılar, gazlar ve tozların bulunduğu yerler gibi yanıcı ortamlarda çalıştırmayın.** Elektrikli aletler, toz veya dumanları ateşleyebilecek kıvılcıklar çıkarır.
- Bir elektrikli aleti çalıştırırken çocuklardan ve etraftaki kişilerden uzak tutun.** Dikkatinizi dağıtıcı şeyler kontrolü kaybetmenize neden olabilir.

2) Elektrik Güvenliği

- Elektrikli aletlerin fişleri prizlere uygun olmalıdır.** Fiş üzerinde kesinlikle hiçbir değişiklik yapmayın. Topraklı elektrikli aletlerde hiçbir adaptör fişi kullanmayın. Değiştirilmemiş fişler ve uygun prizler elektrik çarpması riskini azaltacaktır.
- Borular, radyatörler, ocaklar ve buzdolapları gibi topraklanmamış yüzeylerle vücut temasından kaçının.** Vücudunuzun topraklanması halinde yüksek bir elektrik çarpması riski vardır.
- Elektrikli aletleri yağmura maruz bırakmayın veya ıslatmayın.** Elektrikli alete su girmesi elektrik çarpması riskini arttıracaktır.
- Elektrik kablosunu uygun olmayan amaçlarla kullanmayın.** Elektrikli aleti kesinlikle kablosundan tutarak taşımayın, çekmeyin veya prizden çıkartmayın. Kabloyu sıcaktan, yağdan, keskin kenarlardan veya hareketli parçalardan uzak tutun. Hasarlı veya dolanmış kablolar elektrik çarpması riskini artırır.
- Elektrikli bir aleti açık havada çalıştırıyorsanız, açık havada kullanıma uygun bir uzatma kablosu kullanın.** Açık havada kullanıma uygun bir kablolu kullanılması elektrik çarpması riskini azaltır.
- Eğer bir elektrikli aletin nemli bir bölgede çalıştırılması zorunluysa, bir artık akım aygıtı (RCD) korumalı bir kaynak kullanın.** Bir RCD kullanılması elektrik şoku riskini azaltır.

3) Kişisel Güvenlik

- Elektrikli bir aleti kullanırken her zaman dikkatli olun, yaptığınız işe yoğunlaşın ve sağduyulu davranın.** Elektrikli bir aleti yorgunken veya ilaç ya da alkolün etkisi altındayken kullanmayın. Elektrikli aletleri kullanırken bir anlık dikkatsizlik ciddi kişisel yaralanmayla sonuçlanabilir.
- Kişisel koruyucu ekipmanları mutlaka kullanın. Daima koruyucu gözlük takın.** Koşullara uygun toz maskesi, kaymayan güvenlik ayakkabıları, baret veya kulaklık gibi koruyucu donanımların kullanılması kişisel yaralanmaları azaltacaktır.
- İstem dışı çalıştırılmasını önleyin. Aleti güç kaynağına ve/veya aküye bağlamadan, yerden kaldırmadan veya taşımadan önce düğmenin kapalı konumda olduğundan emin olun.** Aleti, parmağınız düğme üzerinde bulunacak şekilde taşımak veya açık konumdaki elektrikli aletleri elektrik şebekesine bağlamak kazaya davetiye çıkarır.
- Elektrikli aleti açmadan önce tüm ayarlama anahtarlarını çıkartın.** Elektrikli aletin hareketli bir parçasına takılı kalmış bir anahtar kişisel yaralanmaya neden olabilir.
- Ulaşmakta zorlandığınız yerlerde kullanmayın. Daima sağlam ve dengeli basın.** Bu, beklenmedik durumlarda elektrikli aletin daha iyi kontrol edilmesine olanak tanır.
- Uygun şekilde giyinin. Bol elbiseler giymeyin ve takı takmayın. Saçınızı, elbiselerinizi ve eldivenlerinizi hareketli parçalardan uzak tutun.** Bol elbiseler ve takılar veya uzun saç hareketli parçalara takılabilir.
- Eğer kullandığınız üründe toz emme ve toplama özellikleri olan ataşmanlar varsa bunların bağlı olduğundan ve doğru şekilde kullanıldığından emin olun.** Bu ataşmanların kullanılması toza ilgili tehlikeleri azaltabilir.
- Aletlerin sık kullanımı sonucu oluşan aşınalığın keyfi davranışta bulunmanıza ve aletle ilgili güvenlik ilkeleri ihmal etmenize neden olmasına izin vermeyin.** Dikkatsiz bir hareket bir anda ciddi yaralanmalara neden olabilir.

4) Elektrikli Aletlerin Kullanımı ve Bakımı

- Elektrikli aleti zorlamayın. Uygulamanız için doğru elektrikli aleti kullanın.** Doğru elektrikli alet, belirlendiği kapasite ayarında kullanıldığında daha iyi ve güvenli çalışacaktır.
- Düğme açmıyor ve kapatmıyorsa elektrikli aleti kullanmayın.** Düğmeyle kontrol edilemeyen tüm elektrikli aletler tehlikelidir ve tamir edilmesi gerekmektedir.
- Herhangi bir ayar, aksesuar değişimi veya elektrikli aletlerin saklanması öncesinde fişi güç kaynağından çekin ve/veya eğer demonte edilebilir tipteysse, bataryayı aletten ayırın.** Bu tür önleyici güvenlik

tedbirleri elektrikli aletin istem dışı olarak çalıştırılması riskini azaltacaktır.

- d) **Elektrikli aleti, çocukların ulaşamayacağı yerlerde saklayın ve elektrikli aleti tanımayan veya bu talimatları bilmeyen kişilerin elektrikli aleti kullanmasına izin vermeyin.** Elektrikli aletler, eğitimsiz kullanıcıların elinde tehlikelidir.
- e) **Elektrikli aletleri iyi durumda muhafaza edin. Hareketli parçalardaki hizalama hatalarını ve tutuklukları, parçalardaki kırılmalar ve elektrikli aletin çalışmasını etkileyebilecek tüm diğer koşulları kontrol edin. Hasarlı ise, elektrikli aleti kullanmadan önce tamir ettirin.** Kazaların çoğu, elektrikli aletlerin bakımının yeterli şekilde yapılmamasından kaynaklanır.
- f) **Kesim aletlerini keskin ve temiz tutun.** Bakımı uygun şekilde yapılmış keskin kesim uçlu kesim aletlerinin sıkışma ihtimali daha düşüktür ve kontrol edilmesi daha kolaydır.
- g) **Elektrikli aleti, aksesuarlarını ve aletin diğer parçalarını kullanırken bu talimatlara mutlaka uyun ve çalışma ortamının koşullarını ve yapılacak işin ne olduğunu göz önünde bulundurun.** Elektrikli aletin öngörülen işlemler dışındaki işlemler için kullanılması tehlikeli durumlara neden olabilir.
- h) **Tüm tutamakları ve tutma yerlerini kuru, temiz ve üzerinde yağ ile gres bulunmayacak şekilde muhafaza edin.** Kaygan tutamaklar ve tutma yerleri, beklenmedik durumlarda aletin güvenli bir şekilde tutulması ve kontrol edilmesine izin vermez.

5) Servis

- a) **Elektrikli aletinizi, sadece orijinal yedek parçaların kullanıldığı yetkili DEWALT servisine tamir ettirin.** Bu, elektrikli aletin güvenliğinin muhafaza edilmesini sağlayacaktır.

Döner Kırıcı Deliciler için İlave Özel Güvenlik Kuralları

- **Koruyucu kulaklık kullanın.** Gürültüye maruz kalınması, işitme kaybına yol açabilir.
- **Ürün paketinde bulunan yardımcı tutma kollarını kullanın.** Kontrolü kaybetmeniz, yaralanmanıza neden olabilir.
- **Kesim aletinin, gömülü elektrik kablolarına temas etmesine yol açabilecek durumlarda aleti izole edilmiş saplarından tutun.** Elektrik akımı bulunan kablolarla temas, akımı elektrikli aletin iletken metal parçalarıyla yüklenmesine sebep olacaktır ve bu durum kullanıcının elektrik çarpmasına yol açacaktır.
- **Kesilecek parçayı sağlam bir yere sabitlemek için işkence veya başka araçlar kullanın.** Parçanın elinizle veya vücudunuzu kullanarak tutulması güvenilmezdir ve kontrol kaybına neden olabilir.
- **Koruyucu gözlük veya gözü koruyacak başka araçlar kullanın. Kırma delme işlemleri uçan talaşlara neden olur.** Uçan parçacıklar kalıcı göz hasarına neden olabilir. Toz

üreten uygulamalarda toz maskesi veya solunum aygıtı takın. Uygulamaların çoğu için koruyucu kulaklık gerekebilir.

- **Aleti her zaman sıkıca tutun.** Bu aleti her iki elinizle kavramadan kullanmaya çalışmayın. Yan tutamağın daima kullanılması tavsiye edilir. Bu aletin tek elle kullanılması kontrol kaybına neden olabilir. Nervürlü çelik gibi sert malzemelerin kırılması veya bu tür malzemelerle karşılaşılması da tehlikeli olabilir. Kullanmadan önce yan tutamağı sıkın.
- **Bu aleti uzun süre çalıştırmayın.** Çekiç etkisinden kaynaklanan titreşim el ve kollarınıza zarar verebilir. İlave tampon sağlamak için eldiven kullanın ve sık sık ara vererek maruz kalınan titreşimi sınırlayın.
- **Uçları kendi başınıza yenilemeye çalışmayın.** Keskinin yenilenmesi yetkili bir uzman tarafından yapılmalıdır. Uygun olmayan Şek.de yenilenmiş keskinler yaralanmaya neden olabilir.
- **Aleti kullanırken veya uçları değiştirirken eldiven giyin.** Alet üzerindeki açıkta olan metal parçalar ve uçlar çalışma sırasında oldukça sıcak olabilirler. Parçalanmış malzemenin küçük parçacıkları çıplak ellere zarar verebilir.
- **Uç tam olarak durmadan aleti asla yere koymayın.** Dönen uçlar yaralanmaya neden olabilir.
- **Sıkışan uçları çıkarmak için uçlara çekiçle vurmeyin.** Metal veya malzeme parçacıkları fırlatarak yaralanmaya neden olabilir.
- **Hafifçe aşınmış keskinler taşlama yöntemiyle yeniden keskinleştirilebilir.**
- **Elektrik kablosunu dönen uçtan uzakta tutun.** Kabloyu vücudunuzun hiçbir uzvuna sarmayın. Dönen uca dolan bir elektrik kablosu yaralanmaya ve kontrol kaybına neden olabilir.



UYARI: Alet, 30mA akımı aşmama akım kesici cihazla beraber kullanılmaya tavsiye edilir.

Diğer Tehlikeler

Emniyet tedbirlerini düzenleyen yönetmeliğin uygulanmasına ve emniyet sağlığı aygıtların kullanılmasına rağmen, başka belirli risklerden kaçınılamaz. Bunlar:

- Duyma bozukluğu.
- Sıçrayan parçacıklardan kaynaklanan yaralanma riski.
- Çalışma sırasında ısınan aksesuarlardan kaynaklanan yanık tehlikesi.
- Uzun süreli kullanımdan kaynaklanan yaralanma riski.

BU TALİMATLARI SAKLAYIN

Elektrik Güvenliği

Den elektriska motorn har konstruerats för endast en spänning. Kontrollerna alltid att strömförsörjningen motsvarar spänningen på klassificeringsplattan.



DEWALT aletinin EN60745 standardına uygun olarak çift yalıtımlıdır; bu nedenle, topraklama kablosuna gerek yoktur.

Elektrik kablosu hasar görürse, yalnızca DEWALT veya yetkili bir servis tarafından değiştirilmelidir.

Uzatma Kablolarının Kullanımı

Uzatma kablosu kullanılması gerekiyorsa bu aletin giriş gücüne (**Teknik Özellikleri** bakın) uygun onaylı bir 3 damarlı uzatma kablosu kullanın. Minimum iletken boyutu 1,5 mm²'dir; maksimum uzunluk 30 m'dir.

Bir kablo makarası kullanırken, kabloyu daima sonuna kadar açın.

Ambalaj İçeriği

Ambalaj, aşağıdaki parçaları içermektedir:

- 1 Darbeli Matkap
- 1 Yan kol
- 1 Kit kutusu
- 1 Kullanım kılavuzu
- Alet, parçalar ve aksesuarlarda nakliye sırasında hasar oluşup oluşmadığını kontrol edin.
- Çalıştırmadan önce bu kılavuzu iyice okuyup anlamak için zaman ayırın.

Alet Üzerindeki Etiketler

Alet üzerinde, aşağıdaki uyarı sembolleri bulunmaktadır:



Aletle çalışmaya başlamadan önce bu kılavuzu okuyun.



Kulaklık takın.



Koruyucu gözlük takın.

Tarih Kodu Konumu (Şek. [Fig.] A)

İmalat yılını da içeren Tarih Kodu **12** gövdeye basılıdır.

Örnek:

2019 XX XX

İmalat Yılı

Açıklama (Şek. A)



UYARI: Hiçbir zaman elektrikli aleti veya herhangi bir parçasını değiştirmeyin. Hasarla veya yaralanmayla sonuçlanabilir.

- 1 Tetik düğmesi
- 2 Ön Namlu (Bilezik)
- 3 Mod seçme düğmesi
- 4 Ana tutamak
- 5 Uç tutucu
- 6 Kilitleme manşonu
- 7 Kilit sabitleme düğmesi
- 8 Elektronik hız ve darbe kontrol kadranı
- 9 Kırmızı anti-rotasyon sistemi gösterge LED'i
- 10 Sarı fırça aşınma gösterge LED'i
- 11 DEWALT alet etiketi montaj delikleri
- 12 Tarih kodu

Kullanım Amacı

Ağır hizmet tipi kırıcı delicinin profesyonel amaçlı beton duvar delme ve kırma uygulamaları için tasarlanmıştır.

Islak koşullarda veya yanıcı sıvı ya da gazların mevcut olduğu ortamlarda **KULLANMAYIN**.

Bu ağır hizmet tipi kırıcı delici, profesyonel kullanım amaçlı bir elektrikli alettir.

Çocukların aleti ellemesine **İZİN VERMEYİN**. Bu alet deneyimsiz kullanıcılar tarafından kullanılırken nezaret edilmelidir.

- Bu ürün fiziksel ve zihinsel kapasitesinin yanı sıra algılama gücü azalmış olan veya yeterince deneyim ve bilgisi bulunmayan kişiler (çocuklar dahil) tarafından kullanılmak üzere üretilmemiştir. Bu tür kişiler ürünü ancak güvenliklerinden sorumlu bir kişi tarafından cihazın kullanımıyla ilgili talimatların verilmesi veya sürekli kontrol altında tutulması durumunda kullanabilir. Çocuklar, bu ürün ile kontrol altında tutulmalıdır.

Yumuşak ilk hareket Özelliği

Yumuşak başlama özelliği, başlarken aletin istenen delik pozisyonundan dışarı kaymasını önlemek için yavaşça hızlanmayı sağlar.

Yumuşak başlama özelliği aynı zamanda kırıcı delici mevcut bir delikteki matkap ucuyla başlatılmışsa dışıya ve operatöre iletilen ani tork tepkimelerini de azaltır.

Aktif Titreşim Kontrol (AVC) Sistemi

En iyi titreşim kontrolü için aleti **Uygun El Pozisyonu**

bölümünde açıklandığı gibi tutun ve sadece ana tutamaktaki sönümlenme aleti yaklaşık orta darbe düzeyinde olacak şekilde yeterli basıncı uygulayın.

Aktif titreşim kontrolü dövme mekanizmasından gelen rezonans titreşimini ortadan kaldırır. El ve kol titreşimini azaltarak daha uzun süreli rahat kullanım sağlar ve ünitenin çalışma ömrünü uzatır.

Aktif titreşim önlemenin devreye girmesi için kırıcıya sadece yeterli miktarda basınç uygulamak gerekir. Çok fazla basınç uygulamak aletin daha hızlı delmesini veya yontma yapmasını sağlamaz ve aynı zamanda aktif titreşim kontrolünün devreye girmesine engel olur.

DEWALT Alet Etiketi Hazır (Şek. A)

İsteğe Bağlı Aksesuar

Kırıcınızda bir DEWALT Alet Etiketi takmak için montaj delikleri **11** ve bağlantı elemanları bulunur. Etiketi takmak için bir T15 matkap ucuna ihtiyacınız var. DEWALT Alet Etiketi, DEWALT Tool Connect™ uygulamasını kullanarak profesyonel elektrikli el aletleri, ekipman ve makineleri izlemek ve bulmak için tasarlanmıştır. DEWALT Alet Etiketinin düzgün yerleştirilmesi için DEWALT Alet Etiketi kılavuzuna bakın.

Kilit Sabitleme Düğmesi (Şek. A)

Sadece kırma modu

Kilit sabitleme anahtarını **7**, uzun süreli kullanım gerektiren uygulamalarda konforu artırır. Alet kilidini sabitlemek için, alet çalışırken kilit sabitleme düğmesine basın. Alet, düğme serbest bırakıldıktan sonra çalışmaya devam eder. Kilidi açmak ve aleti kapatmak için düğmeye basın ve bırakın.

Elektronik Hız ve Darbe Kontrol (Şek. A)

Elektronik hız ve darbe kontrolü, uçlarını uç kırılma riski olmaksızın kullanmaya, hafif ve kırılabilir malzemelerde dağılma

TÜRKÇE

olmadan darbeli delme işlemlerine ve hassas kırma işleri için en üst düzeyde alet kontrolüne olanak sağlar.

Elektronik hız ve darbe kontrol kadranını **8** ayarlamak için kadranı istediğiniz seviyeye getirin. Rakam ne kadar yüksekse, hız ve darbe enerjisi o kadar yüksek olur. Kadran ayarları, aleti birçok farklı uygulama için son derece esnek ve ayarlanabilir hale getirir. Gerekli ayar, uç boyutuna ve matkapla delinen malzemenin sertliğine bağlıdır.

- Hassas, yumuşak materyalleri keserken veya delerken veya minimum parçalanma gerektiğinde kadranı düşük ayara ayarlayın;
- Daha sert materyalleri keserken veya delerken kadranı yüksek ayara ayarlayın.

Aşırı Yükleme Debriyajı

Delme ucunun sıkışması durumunda, delme milinin hareketi engellenir. Binen yükler sebebiyle aleti her zaman iki elinizle sıkıca tutun. Aşırı yük sonrası delmeye devam etmek için tetiği bırakın ve tekrar basın.

Mekanik Kavrama

Bu aletler mekanik bir kavrama ile donatılmıştır. Kavramanın etkin hale geçmesi artan titreşimle birlikte cırlama sesinin gelmesiyle anlaşılır.

Dönmeyi Önleme Sistemi

Kavramaya ek olarak, kırıcı-delicinin kontrolünün kullanıcı tarafından kaybedilip kaybedilmediğini saptayabilen bir dahili anti-rotasyon teknolojisi ile kullanıcı konforunun artması sağlanır. Bir sıkışma tespit edildiğinde, tork ve devir anında durdurulur. Bu özellik aletin kendiliğinden dönmelerini engeller.

Anti rotasyon sistemi göstergesi **9** durumu gösterme amaçlı kırmızı yanar.

Dönmeyi Önleme Sistemi ve Servis Gösterge LED'i (Şek. A)

Kırıcı deliciniz dönmeyi önleme sistemi fonksiyonunu ve bir servis göstergesini belirten iki LED içerir. LED fonksiyonu hakkında daha fazla bilgi için bu tabloya bakın.

LED Fonksiyonu	Tanım
 Kırmızı (yanıp sönüyor)	Kilit Sabitleme/Servis Kilit sabitleme düğmesi 7 kırma modu haricindeki herhangi bir moddaysa veya alette bir arıza varsa ya da fırçalar tamamen aşınmışsa, kırmızı anti-rotasyon sistemi gösterge LED'i 9 yanıp söner.
 Kırmızı (sürekli yanıyor)	Dönmeyi önleme sistemi Dönmeyi önleme sistemi devrede.

LED Fonksiyonu



Sarı (sürekli yanıyor)

Tanım

Fırça Servisi

Karbon fırçalar, aletin sonraki 8 saat içinde servise ihtiyacı olduğunu gösterecek şekilde aşınmaya yakınsa sarı fırça aşınma gösterge LED'i **10** yanar.

MONTAJ VE AYARLAMALAR



UYARI: Ciddi yaralanma riskini azaltmak için herhangi bir ayar yapmadan ya da parça veya aksesuarları söküp takmadan önce aleti kapatın ve güç kaynağından ayırın. Aletin yanlışlıkla çalıştırılması yaralanmaya neden olabilir.

Yan Tutamak (Şek. A, B)



UYARI: Yaralanma riskini azaltmak için, HER ZAMAN aleti yan tutamak düzgün bir şekilde takılı haldeyken çalıştırın. Aksi taktirde çalışma sırasında yan tutamak kayabilir ve kontrol kaybına neden olabilir. Kontrolü mümkün olduğunca iyi sağlamak için aleti iki elinizle tutun.

Yan tutamak **13** dişli kutusunun ön kısmına kelepçelenir ve sol veya sağ elle kullanılabilmesi 360 derece döndürülebilir.

Yan Tutamağın Takılması.(Şek. B)

- Yan tutamağın **13** halka açıklığına saat yönünün tersine çevirerek genişletin.
- Montaj parçasını, keski tutucu ve manşonu geçerek çelik halka **14** ve bileziğe **2** doğru, aletin ucuna kaydırın.
- Yan tutamak düzeneğini istenilen konuma döndürün. Ağır bir matkap ucuyla yatay olarak kırıcı delici modunda yan tutamak düzeneğini optimum kontrol için alete yaklaşık 20° açıyla tutun.
- Tutamağı **13** saat yönünde döndürülerek montaj dönmeyecek şekilde sıkıştırın ve yan kol montaj takımını yerine sabitleyin.

Uç ve Uç Tutucusu



UYARI: Yanma Tehlikesi. Uçları değiştirirken DAİMA eldiven takın. Alet üstündeki ulaşılabilen metal parçalar ve uçlar çalışma sırasında çok fazla ısınabilir. Kırılan malzemelerin küçük parçaları çıplak ele zarar verebilir.

İstenen uygulamaya bağlı olarak bu kırıcı deliciye farklı uçlar takılabilir. **Yalnızca keskin matkap uçları kullanın.**

SDS MAX Aksesuarlarının Takılması ve Sökülmesi (Şek. C)

Bu makine SDS MAX matkap uçları ve keski kullanır (SDS MAX uç şaftının enine kesiti için bkz. Şek. C detay resmi).

- Uç şaftını temizleyin.
- Kilitleme manşonunu **6** geri çekin ve uç şaftını takın.
- Manşon yerine oturana kadar şaftı hafifçe çevirin.
- Düzgün bir şekilde kilitlenip kilitlenmediğini kontrol etmek için ucu çekin. Kırma delme işlevi, ucun alet tutucuya

kilitlendiğinde birkaç santimetre eksensel olarak hareket edebilmesini gerektirir.

- Alet ucunu çıkartmak için alet tutucu kilitleme manşonunu 6 geri çekin ve ucu uç tutucudan 5 çekip çıkarın.

KULLANMA

Kullanma Talimatları

! **UYARI:** Güvenlik talimatlarına ve geçerli yönetmeliklere daima uyun.

! **UYARI:** Ciddi yaralanma riskini azaltmak için herhangi bir ayar yapmadan ya da parça veya aksesuarları söküp takmadan önce aleti kapatın ve güç kaynağından ayırın. Aletin yanlışlıkla çalıştırılması yaralanmaya neden olabilir.

Uygun El Pozisyonu (Şek. D)

! **UYARI:** Ciddi yaralanma riskini azaltmak için, DAİMA şekilde gösterilen uygun el pozisyonunu kullanın.



! **UYARI:** Ciddi yaralanma riskini azaltmak için, ani tepki ihtimaline karşı aleti DAİMA sıkıca tutun.

Doğru el pozisyonu, bir el ana kol üzerinde 4, diğer el yan kol 13 üzerinde olacak şekildedir.

Çalışma Modları (Şek. A)

! **UYARI:** Çalışma modunu, alet çalışır durumda iken seçmeyin.

Aletinizde istediğiniz işlem için uygun çalışma modunu seçmek üzere bir mod seçme düğmesi 3 bulunur.

Sembol	Mod	Uygulama
	Kırma Dövmeye	Beton ve duvar delme
	Sadece kırma	Hafif yontma
	Uç Ayarı	Keski ucu konum ayarı

Bir çalışma modu seçmek için

- Mod seçme çarkını ok istenen moda ait sembolü gösterecek şekilde çevirin.

NOT: Mod seçici 3 her zaman kırma delme, kırma dövme veya sadece dövme modunda olmalıdır. Arada başka çalışma pozisyonu yoktur. 'Sadece kırma' modundan 'kırma dövme' moduna geçiş sonrasında dişlileri hizalamak için motoru kısaca çalıştırmak gerekebilir.

Keski Konumunun İndekslenmesi (Şek. A)

Keski 18 farklı konumda indekslenip kilitlenebilir.

- Mod seçim düğmesini 3 0 konumunu gösterene kadar döndürün.
- Keskiyi istenen konuma döndürün.
- Mod seçme düğmesini 3 "yalnızca kırma" konumuna ayarlayın.

- Keskiyi yerine oturana dek bükün.

Bir Uygulamanın Yürütülmesi (Şek. A, B)

! **UYARI:** FİZİKSEL YARALANMA RİSKİNİ AZALTMAK İÇİN DAİMA üzerinde çalışılan parçanın iyice sabitlendiğinden veya sıkıştırıldığından emin olun. İnce malzemelerde delme işlemi yapıyorsanız, malzemenin hasar görmemesi için ahşap bir «destekleme» bloğu kullanın.

! **UYARI:** Dönme yönünü değiştirmeden önce daima motor tamamen durana kadar bekleyin.

Açma Kapama (Şek. A)

Aleti açmak için, tetik düğmesine basın 1.

Aleti durdurmak için tetik düğmesini bırakın.

Düz Bir Uçla Delme (Şek. A, B)

- Uygun matkap ucunu yerleştirin.
- Mod seçme svicini 3 kırma delme konumuna ayarlayın.
- Elektronik hız ve darbe kontrol kadranını 8 ayarlayın.
- Yan tutamağı 13 takın ve ayarlayın.
- Delinecek deliğin yerini nokta ile işaretleyin.
- Matkap ucunu noktanın üzerine yerleştirin ve aleti çalıştırın.
- Çalışma bittiğinde ve prizden çıkarmadan önce her zaman aleti kapatın.

Karot Uçla Delme (Şek. A, B)

- Uygun karot ucunu yerleştirin.
- Delgi matkabını karot uca monte edin.
- Mod seçme düğmesini 3 kırma delme konumuna ayarlayın.
- Elektronik hız ve darbe kontrolü kadranını 8 orta veya yüksek hız ayarına döndürün.
- Yan tutamağı 13 takın ve ayarlayın.
- Delgi matkabını noktanın üzerine yerleştirin ve aleti çalıştırın. Karot betonun içine yaklaşık 1 cm içine girene kadar delmeye devam edin.
- Aleti durdurun ve delgi matkabını çıkarın. Karot ucu deliğe tekrar yerleştirin ve delmeye devam edin.
- Karot ucun derinliğinden daha kalın yapıları delerken, betonun yuvarlak silindirden veya göbek iç ucundan belirli aralıklarla çkün. Deliğin etrafındaki betondan istenmeyen kopmaları önlemek için, önce tüm yarı boyunca delgi matkabının çapında bir delik açın. Ardından içi çıkarılmış deliği her iki taraftan yarım yol delin.
- Çalışma bittiğinde ve prizden çıkarmadan önce her zaman aleti kapatın.

Yontma ve Kesme (Şek. A, B)

- Uygun keskiyi yerleştirin ve 18 konumdan birine kilitlemek için elle döndürün.
- Mod seçme düğmesini 3 yalnızca kırma konumuna ayarlayın.
- Elektronik hız ve darbe kontrol kadranını 8 ayarlayın.
- Yan tutamağı 13 takın ve ayarlayın.
- Aleti çalıştırın ve çalışmaya başlayın.

TÜRKÇE

6. Çalışma bittiğinde ve prizden çıkarmadan önce her zaman aleti kapatın.

BAKIM

Elektrikli aletiniz minimum bakımla uzun bir süre çalışacak şekilde tasarlanmıştır. Kesintisiz olarak memnuniyet verici bir şekilde çalışması gerekli özenin gösterilmesine ve düzenli temizliğe bağlıdır.



UYARI: Ciddi yaralanma riskini azaltmak için herhangi bir ayar yapmadan ya da parça veya aksesuarları söküp takmadan önce aleti kapatın ve güç kaynağından ayırın. Aletin yanlışlıkla çalıştırılması yaralanmaya neden olabilir.



Yağlama

Elektrikli aletiniz ek bir yağlama gerektirmemektedir.



Temizleme



UYARI: Havalandırma deliklerinde ve etrafında toz toplanması halinde bu tozu ve kiri kuru hava kullanarak ana gövdeden uzaklaştırın. Bu işlemi gerçekleştirirken onaylı bir göz koruması ve onaylı toz maskesi takın.



UYARI: Aletin metalik olmayan parçalarını temizlemek için asla çözücü veya başka sert kimyasal kullanmayın. Bu kimyasallar bu parçalarda kullanılan malzemeleri güçsüzleştirir. Yalnızca su ve yumuşak sabunla nemlendirilmiş bir bez kullanın. Aletin içine herhangi bir sıvının girmesine izin vermeyin; aletin herhangi bir parçasını bir sıvı içine daldırmayın.

İlave Aksesuarlar



UYARI: DEWALT tarafından tedarik veya tavsiye edilenler dışındaki aksesuarlar bu ürün üzerinde test edilmediğinden, söz konusu aksesuarların bu aletle birlikte kullanılması tehlikeli olabilir. Yaralanma riskini azaltmak için bu ürünle birlikte sadece DEWALT tarafından tavsiye edilen aksesuarlar kullanılmalıdır.

Bir seçenek olarak çeşitli SDS MAX matkap uçları ve kesikleri mevcuttur. SDS MAX teçhizatının etrafında kullanılan aksesuar ve parçalar düzenli olarak yağlanmalıdır.

Uygun aksesuarlarla ilgili daha fazla bilgi almak için satış noktalarıyla görüşün.

Çevrenin Korunması



Ayrı toplama. Bu işaretlenmiş simgeyle ürün normal evsel atıklarla birlikte çöpe atılmamalıdır.

Bazı malzemeleri içeren ürün geri dönüştürülebilir veya geri kazanılabilir, bu da bazı hammaddeler için talebi azaltabilir. Lütfen elektrikli ürünleri yerel yasal mevzuata uygun şekilde geri dönüşüme tabi tutun. Daha ayrıntılı bilgiler www.2helpU.com adresinde mevcuttur.

ΒΑΡΕΟΣ ΤΥΠΟΥ ΠΕΡΙΣΤΡΟΦΙΚΟ ΚΡΟΥΣΤΙΚΟ ΔΡΑΠΑΝΟ D25614

Συγχαρητήρια!

Επιλέξατε ένα εργαλείο DEWALT. Τα έτη εμπειρίας, η σχολαστική ανάπτυξη προϊόντων και η καινοτομία έχουν καταστήσει την DEWALT έναν από τους πιο αξιόπιστους συνεργάτες στον τομέα των επαγγελματικών ηλεκτρικών εργαλείων.

Τεχνικά δεδομένα

		D25614
Τάση	V _{ac}	230
Τύπος		1
Ταχύτητα χωρίς φορτίο	min ⁻¹	190–380
Κρούσεις ανά λεπτό, χωρίς φορτίο	κρ./λεπτό	1450–2900
Κατανάλωση ισχύος	W	1350
Ενέργεια μίας κρούσης (EPTA 05/2009)	J	10,5
Βέλτιστη απόσταση διάτρησης σε σκυρόδεμα	mm	16–32
Μέγιστη απόσταση διάτρησης σε σκυρόδεμα	mm	45
Μέγιστη εμβέλεια γεωτρήσεων στο σκυρόδεμα	mm	125
Εργαλειοδέκτης		SDS MAX
Βάρος	kg	7,8

Τιμές Τιμές θορύβου και κραδασμών (διανυσματικό άθροισμα σε τρεις άξονες) σύμφωνα με το EN60745-2-6:

L _{PA} (επίπεδο πίεσης ήχου)	dB(A)	93
L _{WA} (επίπεδο ισχύος ήχου)	dB(A)	104
K (αβεβαιότητα για το δοθέν επίπεδο ήχου)	dB(A)	3

Διάτρηση

Τιμή εκπομπής κραδασμών a _{h,HD} =	m/s ²	8,9*
Αβεβαιότητα K =	m/s ²	1,5

Σμίλευμα

Τιμή εκπομπής κραδασμών a _{h,Cheq}	m/s ²	9,0*
Αβεβαιότητα K =	m/s ²	1,5

*Μέτρηση στην πλευρική λαβή. Οι κραδασμοί στην πλευρική λαβή είναι εντονότεροι από τους κραδασμούς στην κύρια λαβή.

Το επίπεδο εκπομπής κραδασμών και/ή θορύβου που αναφέρεται στο παρόν δελτίο πληροφοριών έχει μετρηθεί σύμφωνα με τυποποιημένη διαδικασία δοκιμής που αναφέρεται στο πρότυπο EN60745 και μπορεί να χρησιμοποιηθεί για τη σύγκριση ενός εργαλείου με άλλο. Μπορεί να χρησιμοποιηθεί για μια προκαταρκτική αξιολόγηση της έκθεσης σε κραδασμούς.

! **ΠΡΟΕΙΔΟΠΟΙΗΣΗ:** Το αναφερόμενο επίπεδο εκπομπής κραδασμών και/ή θορύβου αντιστοιχεί στις βασικές εφαρμογές του εργαλείου. Ωστόσο, αν το εργαλείο χρησιμοποιηθεί για διαφορετικές εφαρμογές, με διαφορετικά αξεσουάρ ή αν δεν συντηρείται κανονικά, η εκπομπή κραδασμών και/ή θορύβου μπορεί να διαφέρει. Αυτό ενδέχεται να αυξήσει σημαντικά το επίπεδο έκθεσης στη συνολική διάρκεια του χρόνου λειτουργίας.

Μια εκτίμηση του επιπέδου έκθεσης σε κραδασμούς και/ή θόρυβο θα πρέπει να λαμβάνει υπόψη και τους χρόνους που το εργαλείο είναι απενεργοποιημένο ή λειτουργεί αλλά στην πραγματικότητα δεν εκτελεί εργασία. Αυτό μπορεί να μειώσει σημαντικά το επίπεδο έκθεσης για τη συνολική περίοδο εργασίας.

Προσδιορίστε πρόσθετα μέτρα ασφαλείας για προστασία του χειριστή από τις επιπτώσεις των κραδασμών και/ή του θορύβου, όπως: συντήρηση του εργαλείου και των αξεσουάρ, διατήρηση των χεριών θερμών (αφορά τους κραδασμούς), οργάνωση των οχημάτων εργασίας.

Δήλωση Συμμόρφωσης - Ε.Κ.

Οδηγία περί μηχανικού εξοπλισμού



Βαρές τυπου περιστροφικό κρουστικό δραπάνο D25614

Η εταιρεία DEWALT δηλώνει ότι τα προϊόντα που περιγράφονται στην ενότητα **Τεχνικά δεδομένα** σχεδιάστηκαν σε συμμόρφωση με τα εξής πρότυπα και οδηγίες:

2006/42/ΕΚ, EN60745-1:2009+A11:2010, EN60745-2-6:2010.

Αυτά τα προϊόντα συμμορφώνονται και με τις Οδηγίες 2014/30/ΕΕ και 2011/65/ΕΕ. Για περισσότερες πληροφορίες, παρακαλούμε επικοινωνήστε με την DEWALT στην παρακάτω διεύθυνση ή ανατρέξτε στο πίσω μέρος του εγχειριδίου.

Ο κάτωθι υπογράφων είναι υπεύθυνος για τη σύνταξη του τεχνικού φακέλου και πραγματοποιεί την παρούσα δήλωση εκ μέρους της εταιρείας DEWALT.

Markus Rompel
Αντιπρόεδρος Μηχανολογίας, PTE Ευρώπης
DEWALT, Richard-Klinger-Straße 11,
D-65510, Idstein, Γερμανία
01.10.2019



ΠΡΟΕΙΔΟΠΟΙΗΣΗ: Για να ελαττώσετε τον κίνδυνο τραυματισμού, διαβάστε το εγχειρίδιο χρήσης.

Ορισμοί: Οδηγίες ασφαλείας

Οι παρακάτω ορισμοί περιγράφουν το επίπεδο σοβαρότητας για κάθε προειδοποιητική λέξη. Παρακαλούμε διαβάστε το εγχειρίδιο και δώστε προσοχή σε αυτά τα σύμβολα.



ΚΙΝΔΥΝΟΣ: Υποδεικνύει μια επικείμενη επικίνδυνη κατάσταση, η οποία, εάν δεν αποφευχθεί, **θα** προκαλέσει **θάνατο ή σοβαρό τραυματισμό**.



ΠΡΟΕΙΔΟΠΟΙΗΣΗ: Υποδεικνύει μια ενδεχομένως επικίνδυνη κατάσταση, η οποία, εάν δεν αποφευχθεί, **θα μπορούσε να προκαλέσει θάνατο ή σοβαρό τραυματισμό.**



ΠΡΟΣΟΧΗ: Υποδεικνύει μια ενδεχομένως επικίνδυνη κατάσταση, η οποία, εάν δεν αποφευχθεί, **ενδέχεται να προκαλέσει τραυματισμό μικρής ή μέτριας σοβαρότητας.**

ΣΗΜΕΙΩΣΗ: Υποδεικνύει μια πρακτική που **δεν έχει σχέση με προσωπικό τραυματισμό** και η οποία, εάν δεν αποφευχθεί, **ενδέχεται να προκαλέσει υλική ζημία.**



Υποδηλώνει κίνδυνο ηλεκτροπληξίας.



Υποδηλώνει κίνδυνο πυρκαγιάς.

ΓΕΝΙΚΕΣ ΠΡΟΕΙΔΟΠΟΙΗΣΕΙΣ ΑΣΦΑΛΕΙΑΣ ΓΙΑ ΤΑ ΗΛΕΚΤΡΙΚΑ ΕΡΓΑΛΕΙΑ



ΠΡΟΕΙΔΟΠΟΙΗΣΗ: Διαβάστε όλες τις προειδοποιήσεις ασφαλείας, τις οδηγίες, τις απεικονίσεις και τις προδιαγραφές που συνοδεύουν αυτό το ηλεκτρικό εργαλείο. Η μη τήρηση οποιασδήποτε από τις οδηγίες που αναφέρονται πιο κάτω μπορεί να έχει ως αποτέλεσμα ηλεκτροπληξία, πυρκαγιά και/ή σοβαρό τραυματισμό.

ΔΙΑΤΗΡΗΣΤΕ ΤΙΣ ΠΡΟΕΙΔΟΠΟΙΗΣΕΙΣ ΚΑΙ ΤΙΣ ΟΔΗΓΙΕΣ ΓΙΑ ΜΕΛΛΟΝΤΙΚΗ ΑΝΑΦΟΡΑ

Ο όρος «ηλεκτρικό εργαλείο» σε όλες τις προειδοποιήσεις, αναφέρεται σε εργαλείο που τροφοδοτείται με ρεύμα από το ηλεκτρικό δίκτυο (με καλώδιο) ή σε εργαλείο που λειτουργεί με μπαταρία (ασύρματο).

1) Ασφάλεια χώρου εργασίας

- Διατηρείτε το χώρο εργασίας καθαρό και καλά φωτισμένο.** Οι μη τακτοποιημένοι ή σκοτεινοί χώροι, αποτελούν αιτία ατυχημάτων.
- Μη λειτουργείτε τα ηλεκτρικά εργαλεία σε εκρηκτικές ατμόσφαιρες, όπως όταν υπάρχουν εύφλεκτα υγρά, αέρια ή σκόνη.** Τα ηλεκτρικά εργαλεία δημιουργούν σπινθήρες που μπορούν να προκαλέσουν ανάφλεξη στη σκόνη ή τις αναθυμιάσεις.
- Απομακρύνετε τα παιδιά και άλλα παρευρισκόμενα άτομα όταν χρησιμοποιείτε ένα ηλεκτρικό εργαλείο.** Η απόσπαση της προσοχής σας μπορεί να έχει ως αποτέλεσμα την απώλεια ελέγχου.

2) Ηλεκτρική ασφάλεια

- Τα βύσματα των ηλεκτρικών εργαλείων πρέπει να ταιριάζουν με τις πρίζες. Μην τροποποιείτε ποτέ το βύσμα με οποιονδήποτε τρόπο. Μη χρησιμοποιείτε τυχόν βύσματα προσαρμογέα με γειωμένα (με γείωση εδάφους) ηλεκτρικά εργαλεία.** Με μη τροποποιημένα βύσματα και κατάλληλες πρίζες ελαττώνεται ο κίνδυνος ηλεκτροπληξίας.
- Αποφεύγετε την επαφή του σώματός σας με γειωμένες επιφάνειες όπως σωλήνες, καλοριφέρ,**

εστίες κουζινών και ψυγεία. Ο κίνδυνος ηλεκτροπληξίας αυξάνεται όταν το σώμα σας είναι γειωμένο.

- Μην εκθέτετε τα ηλεκτρικά εργαλεία στη βροχή ή σε συνθήκες υγρασίας.** Η είσοδος νερού σε ηλεκτρικό εργαλείο αυξάνει τον κίνδυνο ηλεκτροπληξίας.
- Μην καταπονείτε υπερβολικά το καλώδιο. Μη χρησιμοποιείτε ποτέ το καλώδιο για τη μεταφορά, το τράβηγμα ή την αποσύνδεση του ηλεκτρικού εργαλείου.** Κρατήστε το καλώδιο μακριά από θερμότητα, λάδι, αιχμηρές ακμές και κινούμενα μέρη. Καλώδια που έχουν υποστεί ζημιά ή περιπλεγμένα καλώδια αυξάνουν τον κίνδυνο ηλεκτροπληξίας.
- Όταν χρησιμοποιείτε ένα ηλεκτρικό εργαλείο σε εξωτερικό χώρο, να χρησιμοποιείτε μόνο καλώδια προέκτασης που είναι κατάλληλα για χρήση σε εξωτερικό χώρο.** Η χρήση καλωδίου κατάλληλου για χρήση σε εξωτερικό χώρο ελαττώνει τον κίνδυνο ηλεκτροπληξίας.
- Εάν είναι αναπόφευκτη η λειτουργία ηλεκτρικού εργαλείου σε χώρο με υψηλή υγρασία, χρησιμοποιήστε παροχή ηλεκτροδότησης με προστασία από ρεύματα διαρροής (RCD). Η χρήση μιας διάταξης RCD ελαττώνει τον κίνδυνο ηλεκτροπληξίας.**

3) Προσωπική ασφάλεια

- Παραμένετε σε εγρήγορση, προσέχετε τι κάνετε και χρησιμοποιείτε την κοινή λογική κατά τη χρήση ενός ηλεκτρικού εργαλείου. Μη χρησιμοποιείτε οποιοδήποτε ηλεκτρικό εργαλείο εάν είστε κουρασμένος(-η) ή υπό την επήρεια ναρκωτικών, αλκοόλ ή φαρμακευτικής αγωγής.** Μια μόνο στιγμή απόσπασης της προσοχής σας καθώς χειρίζεστε ηλεκτρικά εργαλεία, μπορεί να προκαλέσει σοβαρό προσωπικό τραυματισμό.
- Χρησιμοποιείτε ατομικό προστατευτικό εξοπλισμό. Να φοράτε πάντοτε προστατευτικά γυαλιά.** Η χρήση προστατευτικού εξοπλισμού όπως μάσκα για τη σκόνη, αντιολισθητικών υποδημάτων, κράνους ή προστατευτικών ακουστικών για τις ανάλογες συνθήκες, θα ελαττώσει τους προσωπικούς τραυματισμούς.
- Αποτρέψτε τυχόν ακούσια εκκίνηση του εργαλείου. Βεβαιωθείτε ότι ο διακόπτης βρίσκεται στη θέση Off προτού συνδέσετε το εργαλείο στην πρίζα ή/και στην μπαταρία, καθώς και προτού σηκώσετε ή μεταφέρετε το εργαλείο.** Η μεταφορά ηλεκτρικών εργαλείων με το δάκτυλό σας στο διακόπτη ή η σύνδεση στην πρίζα εργαλείων με το διακόπτη στη θέση On ενέχουν κίνδυνο ατυχήματος.
- Αφαιρέστε οποιονδήποτε κλειδί ή ρυθμιστικό κλειδί προτού ενεργοποιήσετε το ηλεκτρικό εργαλείο.** Ένα κλειδί ή ρυθμιστικό κλειδί που έχει αφαιρεθεί προσαρτημένο σε κινητό τμήμα του ηλεκτρικού εργαλείου, μπορεί να προκαλέσει προσωπικό τραυματισμό.
- Μην προσπαθήσετε να φτιάξετε απομακρυσμένα σημεία. Φροντίστε να έχετε πάντοτε την κατάλληλη στάση και να διατηρείτε την ισορροπία σας. Κατ'**

αυτών τον τρόπο θα έχετε καλύτερο έλεγχο του εργαλείου σε απροσδόκητες καταστάσεις.

- στ) **Να είστε ντυμένοι κατάλληλα. Μην φοράτε φαρδιά ενδύματα ή κοσμήματα. Διατηρείτε τα μαλλιά, τα ενδύματα και τα γάντια σας μακριά από κινούμενα μέρη.** Τα φαρδιά ενδύματα, τα κοσμήματα ή τα μακριά μαλλιά μπορεί να εμπλακούν στα κινούμενα μέρη.
- η) **Εάν οι συσκευές παρέχονται με σύνδεση συστημάτων αφαίρεσης και συλλογής σκόνης, φροντίστε τα συστήματα αυτά να είναι συνδεδεμένα και να χρησιμοποιούνται κατάλληλα.** Η χρήση συστήματος συλλογής σκόνης μπορεί να ελαττώσει τους κινδύνους που σχετίζονται με τη σκόνη.
- θ) **Μην αφήνετε την εξοικείωση που έχετε αποκτήσει από τη συχνή χρήση εργαλείων να σας επιτρέψει να εφησυχάσετε και να αγνοείτε τις αρχές ασφαλούς χρήσης των εργαλείων.** Μια απρόσδεκτη ενέργεια μπορεί να προκαλέσει βαρύ τραυματισμό μέσα σε κλάσματα του δευτερολέπτου.

4) Χρήση και φροντίδα των ηλεκτρικών εργαλείων

- α) **Μη ζορίζετε το ηλεκτρικό εργαλείο. Χρησιμοποιείτε το κατάλληλο εργαλείο ανάλογα με την εφαρμογή.** Η εργασία θα πραγματοποιηθεί με καλύτερο και πιο ασφαλή τρόπο όταν εκτελείται από το σωστά επιλεγμένο ηλεκτρικό εργαλείο με τον προβλεπόμενο ρυθμό.
- β) **Μη χρησιμοποιείτε το εργαλείο εάν ο διακόπτης δεν μεταβαίνει στις θέσεις On (Ενεργοποίηση) και Off (Απενεργοποίηση).** Οποιοδήποτε εργαλείο δεν μπορεί να ελεγχθεί μέσω του διακόπτη του, είναι επικίνδυνο και πρέπει να επισκευαστεί.
- γ) **Αποσυνδέστε το φως από την πηγή ρεύματος και/ή το πακέτο μπαταρίας, αν είναι αποσπώμενο, από το ηλεκτρικό εργαλείο, πριν διεξάγετε οποιαδήποτε ρύθμιση, αλλαγή εξαρτήματος ή όταν πρόκειται να αποθηκεύσετε το ηλεκτρικό εργαλείο.** Αυτού του είδους τα μέτρα ασφαλείας ελαττώνουν τον κίνδυνο τυχαίας θέσης σε λειτουργία του ηλεκτρικού εργαλείου.
- δ) **Αποθηκεύετε τα ηλεκτρικά εργαλεία που δεν χρησιμοποιείτε μακριά από μέρη όπου μπορούν να τα προσεγγίσουν παιδιά και μην επιτρέπετε τη χρήση του ηλεκτρικού εργαλείου από άτομα που δεν είναι εξοικειωμένα με αυτό ή με τις οδηγίες χρήσης του.** Τα ηλεκτρικά εργαλεία είναι επικίνδυνα όταν χρησιμοποιούνται από μη εκπαιδευμένους χειριστές.
- ε) **Συντηρείτε τα ηλεκτρικά εργαλεία. Ελέγξτε για τυχόν εσφαλμένη ευθυγράμμιση ή ενσφήνωση κινούμενων μερών, για τυχόν θραύση εξαρτημάτων και για τυχόν άλλες καταστάσεις που μπορεί να επηρεάσουν τη λειτουργία του ηλεκτρικού εργαλείου. Εάν το ηλεκτρικό εργαλείο έχει υποστεί ζημιά, φροντίστε για την επισκευή του πριν το χρησιμοποιήσετε.** Πολλά ατυχήματα έχουν προκληθεί από ηλεκτρικά εργαλεία που δεν έχουν συντηρηθεί κατάλληλα.
- στ) **Διατηρείτε τα εργαλεία κοπής αιχμηρά και καθαρά.** Τα κατάλληλα συντηρημένα εργαλεία κοπής με αιχμηρά

άκρα κοπής έχουν μικρότερες πιθανότητες λυγίσματος κατά τη λειτουργία και ελέγχονται ευκολότερα.

- η) **Χρησιμοποιείτε το ηλεκτρικό εργαλείο, τα παρελκόμενα και τα τρυπάνια κ.λπ. σύμφωνα με τις παρούσες οδηγίες, λαμβάνοντας υπόψη τις συνθήκες εργασίας και την εργασία που πρόκειται να πραγματοποιηθεί.** Η χρήση ενός ηλεκτρικού εργαλείου για εργασίες διαφορετικές από αυτές για τις οποίες προορίζεται, μπορεί να οδηγήσει σε επικίνδυνη κατάσταση.
- θ) **Διατηρείτε τις λαβές και τις επιφάνειες κρατήματος στεγνές, καθαρές και απαλλαγμένες από λάδι και γράσο.** Οι ολισθηρές λαβές και επιφάνειες κρατήματος δεν επιτρέπουν τον ασφαλή χειρισμό και έλεγχο του εργαλείου σε μη αναμενόμενες καταστάσεις.
- 5) Συντήρηση (Σέρβις)**
- α) **Φροντίζετε η συντήρηση του ηλεκτρικού εργαλείου να πραγματοποιείται από πιστοποιημένο για επισκευές άτομο, με τη χρήση μόνο παανομιότυπων ανταλλακτικών.** Κατ' αυτό τον τρόπο εξασφαλίζεται η ασφάλεια του ηλεκτρικού εργαλείου.

Πρόσθετοι κανόνες ασφαλείας ειδικά για περιστροφικές σφύρες

- **Φοράτε προστατευτικά για τα αυτιά.** Η έκθεση στο θόρυβο μπορεί να προκαλέσει απώλεια ακοής.
- **Χρησιμοποιείτε τις βοηθητικές λαβές που παρέχονται με το εργαλείο.** Η απώλεια ελέγχου μπορεί να προκαλέσει προσωπικό τραυματισμό.
- **Κρατάτε το ηλεκτρικό εργαλείο από μονωμένες επιφάνειες λαβής όταν εκτελείτε μια εργασία όπου το αξεσουάρ κοπής μπορεί να έρθει σε επαφή με αθέατα καλώδια.** Σε περίπτωση επαφής με καλώδιο υπό τάση, θα τεθούν υπό ηλεκτρική τάση και τα εκτεθειμένα μεταλλικά μέρη του εργαλείου και θα μπορούσε να προκληθεί ηλεκτροπληξία του χειριστή.
- **Χρησιμοποιήστε σφιγκτήρες ή άλλο πρακτικό τρόπο για τη στερέωση με ασφάλεια και την υποστήριξη του υπό κατεργασία αντικειμένου σε μια σταθερή πλατφόρμα.** Το κράτημα του αντικειμένου με το χέρι ή η στερέωσή του στο σώμα σας δεν εγγυάται τη σταθερότητα και ενδέχεται να οδηγήσει σε απώλεια ελέγχου.
- **Φοράτε προστατευτικά γυαλιά ή άλλα προστατευτικά για τα μάτια.** Οι εργασίες σφρηγλάτσης έχουν ως αποτέλεσμα την εμφάνιση ιπτάμενων ροκανιδιών. Τα ιπτάμενα σωματίδια μπορούν να προκαλέσουν μόνιμες βλάβες στα μάτια. Να φοράτε μάσκα για τη σκόνη ή ανανευστήρα για εφαρμογές κατά τις οποίες δημιουργείται σκόνη. Ενδέχεται να απαιτείται η χρήση προστατευτικών για τα αυτιά για τις περισσότερες εφαρμογές.
- **Κρατάτε πάντοτε σταθερά το εργαλείο.** Μην επιχειρήσετε να χειριστείτε το παρόν εργαλείο αν δεν το κρατάτε και με τα δύο χέρια. Συνιστάται να χρησιμοποιείτε πάντοτε την πλευρική λαβή. Ο χειρισμός του εργαλείου με ένα χέρι θα οδηγήσει σε απώλεια ελέγχου. Επίσης, η θραύση ή η αντιμετώπιση

σκληρών υλικών, όπως οι ράβδοι οπλισμού, ενδέχεται να είναι επικίνδυνη. Συμφίξτε με ασφάλεια την πλευρική λαβή πριν από τη χρήση.

- **Μη χρησιμοποιείτε το εργαλείο για παρατεταμένα χρονικά διαστήματα.** Η δόνηση που προκαλείται από την ενέργεια της σφύρας ενδέχεται να είναι επιβλαβής για τα χέρια και τους βραχίονές σας. Χρησιμοποιείτε γάντια για την παροχή επιπλέον προστασίας και περιορίστε την έκθεση με συχνά διαστήματα ανάπαυσης.
- **Μην επιδιωρθώνετε μόνοι σας τα τρυπάνια.** Η επιδιόρθωση των σμιλών πρέπει να πραγματοποιείται από εξουσιοδοτημένο ειδικό. Οι σμίλες που έχουν επιδιωρθωθεί ακατάλληλα μπορούν να προκαλέσουν τραυματισμό.
- **Να φοράτε γάντια όταν χειρίζεστε το εργαλείο ή όταν αλλάζετε τρυπάνια.** Τα προσπελάσιμα μεταλλικά τμήματα του εργαλείου και τα τρυπάνια μπορεί να θερμανθούν υπερβολικά κατά τη διάρκεια της λειτουργίας. Μικρά τεμάχια θραυσμένου υλικού μπορεί να τραυματίσουν τα γυμνά χέρια.
- **Ποτέ μην αφήνετε κάτω το εργαλείο εάν το τρυπάνι δεν έχει σταματήσει να κινείται εντελώς.** Τα κινούμενα τρυπάνια μπορούν να προκαλέσουν τραυματισμό.
- **Μη χτυπάτε κατεστραμμένα τρυπάνια με σφυρί για να τα αποκολλήσετε.** Ενδέχεται να αποκολληθούν θραύσματα μετάλλου ή ροκανίδια του υλικού, προκαλώντας τραυματισμό.
- **Οι ελαφρώς φθαρμένες σμίλες μπορούν να ακονιστούν εκ νέου με τρόχισμα.**
- **Διατηρείτε το καλώδιο του ρεύματος μακριά από το περιστρεφόμενο τρυπάνι.** Μην τυλίγετε το καλώδιο γύρω από οποιοδήποτε μέρος του σώματός σας. Ένα ηλεκτρικό καλώδιο που έχει τυλιχτεί γύρω από ένα περιστρεφόμενο τρυπάνι μπορεί να προκαλέσει ατομικό τραυματισμό και απώλεια ελέγχου.



ΠΡΟΕΙΔΟΠΟΙΗΣΗ: Συνιστούμε τη χρήση διάταξης προστασίας από ρεύμα διαρροής με διαβάθμιση έντασης ρεύματος διαρροής 30mA ή μικρότερη.

Υπολειπόμενοι κίνδυνοι

Παρά την εφαρμογή των σχετικών κανονισμών ασφαλείας και την εφαρμογή διατάξεων ασφαλείας, ορισμένοι υπολειπόμενοι κίνδυνοι δεν μπορούν να αποφευχθούν. Αυτοί είναι:

- Βλάβη της ακοής.
- Κίνδυνος σωματικής βλάβης λόγω εκτιασόμενων σωματιδίων.
- Κίνδυνος εγκαυμάτων λόγω της θέρμανσης των αξεσουάρ κατά τη λειτουργία.
- Κίνδυνος σωματικής βλάβης λόγω παρατεταμένης χρήσης.

ΦΥΛΑΞΤΕ ΑΥΤΕΣ ΤΙΣ ΟΔΗΓΙΕΣ

Ηλεκτρική ασφάλεια

Ο ηλεκτρικός κινητήρας έχει σχεδιαστεί για λειτουργία μόνο σε μία τάση. Ελέγχετε πάντοτε εάν η τροφοδοσία ανταποκρίνεται στην τάση που αναγράφεται στην επιγραφή με τα δεδομένα.



Το εργαλείο της DEWALT διαθέτει διπλή μόνωση σύμφωνα με το πρότυπο EN60745. Κατά συνέπεια, δεν απαιτείται καλώδιο γείωσης.

Αν υποστεί ζημιά το καλώδιο ρεύματος, αυτό πρέπει να αντικατασταθεί μόνο από την DEWALT ή από εξουσιοδοτημένο οργανισμό σέρβις.

Χρήση προέκτασης

Αν απαιτείται καλώδιο επέκτασης, χρησιμοποιήστε εγκεκριμένο καλώδιο επέκτασης 3 αγωγών κατάλληλο για την ισχύ αυτού του εργαλείου (ανατρέξτε στα **Τεχνικά δεδομένα**). Το ελάχιστο μέγεθος του αγωγού είναι 1,5 mm², ενώ το μέγιστο μήκος είναι 30 m.

Όταν χρησιμοποιείτε καλώδιο σε ρολό, να ξετυλίγετε πάντοτε το καλώδιο εντελώς.

Περιεχόμενα συσκευασίας

Στη συσκευασία περιέχεται:

- 1 Περιστροφικό κρουστικό δράπανο
 - 1 Πλευρική λαβή
 - 1 Κασετίνα
 - 1 Εγχειρίδιο οδηγιών
- Ελέγξτε για τυχόν ζημιές στο εργαλείο, στα τμήματα ή τα παρελκόμενα, οι οποίες μπορεί να συνέβησαν κατά τη διάρκεια της μεταφοράς.
 - Πριν από τη χρήση, αφιερώστε χρόνο για να διαβάσετε προσεκτικά και να κατανοήσετε το παρόν εγχειρίδιο.

Ενδείξεις επάνω στο εργαλείο

Επάνω στο εργαλείο εμφανίζονται τα παρακάτω εικονογράμματα:



Διαβάστε το εγχειρίδιο οδηγιών πριν από τη χρήση.



Φοράτε προστατευτικά για τα αυτιά.



Φοράτε προστατευτικά για τα μάτια.

Θεση Κωδικου Ημερομηνίας (Εικ. [Fig.] A)

Ο κωδικός ημερομηνίας **12**, ο οποίος περιλαμβάνει επίσης το έτος κατασκευής, είναι τυπωμένος επάνω στο περίβλημα.

Παράδειγμα:

2019 XX XX

Έτος κατασκευής

Περιγραφή (εικ. A)



ΠΡΟΕΙΔΟΠΟΙΗΣΗ: Μην τροποποιήσετε ποτέ το ηλεκτρικό εργαλείο ή οποιοδήποτε τμήμα του. Μπορεί να προκληθεί βλάβη ή προσωπικός τραυματισμός.

- 1 Διακόπτης σκανδάλης
- 2 Μπροστινός κύλινδρος (Κολάρο)
- 3 Διακόπτης επιλογής λειτουργίας
- 4 Κύρια λαβή
- 5 Υποδοχή εξαρτημάτων εργασίας
- 6 Χιτώνιο ασφάλισης
- 7 Διακόπτης συνεχόμενης λειτουργίας
- 8 Επιλογέας ηλεκτρονικής ρύθμισης ταχύτητας και κρούσης

- 9 Κόκκινη ενδεικτική λυχνία LED συστήματος κατά της περιστροφής
- 10 Κίτρινη λυχνία LED ένδειξης φθοράς ψηκτρών
- 11 Οπές τοποθέτησης αντικλεπτικής συσκευής για εργαλεία DEWALT
- 12 Κωδικός ημερομηνίας

Προοριζόμενη Χρηση

Το βαρέος τύπου κρουστικό δράπανο έχει σχεδιαστεί για επαγγελματικές εφαρμογές διάτρησης και σμίλευσης σε υλικά τοιχοποιίας.

Να **ΜΗ** χρησιμοποιείται σε συνθήκες υγρασίας ή όταν υπάρχουν εύλεκτα υγρά ή αέρια.

Το βαρέος τύπου κρουστικό σας δράπανο είναι ένα επαγγελματικό ηλεκτρικό εργαλείο.

MHN αφήνεται τα παιδιά να έρχονται σε επαφή με το εργαλείο. Απαιτείται επίβλεψη όταν το εργαλείο αυτό χρησιμοποιείται από μη έμπειρους χειριστές.

- Το προϊόν αυτό δεν προορίζεται για χρήση από άτομα (περιλαμβανομένων παιδιών) που έχουν μειωμένες σωματικές, αισθητηριακές ή πνευματικές ικανότητες, ή έλλειψη εμπειρίας και/ή γνώσης και δεξιοτήτων, εκτός αν τα άτομα αυτά επιβλέπονται από άτομο υπεύθυνο για την ασφάλειά τους. Τα παιδιά δεν πρέπει να μένουν ποτέ μόνα τους με αυτό το προϊόν.

Λειτουργία ομαλής εκκίνησης

Η λειτουργία ομαλής εκκίνησης επιτρέπει στο εργαλείο να αυξάνει αργά την ταχύτητά του κατά την εκκίνηση, ώστε να αποτρέπεται η μετακίνηση του εξαρτήματος διάτρησης από την επιθυμητή θέση οπή.

Η λειτουργία ομαλής εκκίνησης επίσης μειώνει την άμεση αντίδραση ροπής που μεταδίδεται στο μηχανισμό κίνησης και στο χειριστή αν η σφύρα εκκινήσει με το κοπτικό διάτρησης σε ήδη υπάρχουσα οπή.

Σύστημα ενεργού ελέγχου κραδασμών (AVC)

Για καλύτερο έλεγχο των κραδασμών, κρατάτε το εργαλείο όπως περιγράφεται στο τμήμα **Κατάλληλη θέση χεριών** και εφαρμόζετε μόνο όση πίεση χρειάζεται ώστε η διάταξη απόσβεσης στην κύρια λαβή να είναι περίπου ως το μέσον της διαδρομής της.

Ο ενεργός έλεγχος κραδασμών εξουδετερώνει τους κραδασμούς αναπήδησης από το μηχανισμό κρούσης. Επειδή περιορίζει τους κραδασμούς στην παλάμη και στο χέρι, επιτρέπει πιο άνετη χρήση για μεγαλύτερες χρονικές περιόδους και επεκτείνει τη διάρκεια ζωής της μονάδας.

Ο μηχανισμός κρούσης χρειάζεται μόνο όση πίεση αρκεί για να συμπληρωθεί ο ενεργός έλεγχος κραδασμών. Με την εφαρμογή υπερβολικής πίεσης δεν επιταχύνεται η διάτρηση ή η αποκοπή τεμαχίων με κοπίδι (κοπίδιασμα) και επιπλέον δεν συμπλέκεται ο ενεργός έλεγχος κραδασμών.

Για χρήση με αντικλεπτική συσκευή για εργαλεία DEWALT (εικ. Α)

Προαιρετικό αξεσουάρ

Το κρουστικό σας δράπανο περιλαμβάνει οπές τοποθέτησης **11** και στοιχεία στερέωσης για την εγκατάσταση μιας αντικλεπτικής

συσκευής για εργαλεία DEWALT. Θα χρειαστείτε μια μύτη T20 για να εγκαταστήσετε την αντικλεπτική συσκευή. Η αντικλεπτική συσκευή για εργαλεία DEWALT έχει σχεδιαστεί για την παρακολούθηση και τον εντοπισμό επαγγελματικών ηλεκτρικών εργαλείων, εξοπλισμού και μηχανημάτων που χρησιμοποιούν την εφαρμογή DEWALT Tool Connect™. Για σωστή εγκατάσταση της αντικλεπτικής συσκευής για εργαλεία DEWALT ανατρέξτε στο εγχειρίδιο της αντικλεπτικής συσκευής για εργαλεία DEWALT.

Διακόπτης συνεχόμενης λειτουργίας (εικ. Α)

Μόνο σε λειτουργία κοπιδιού

Ο διακόπτης συνεχόμενης λειτουργίας **7** προσφέρει αυξημένη άνεση σε εφαρμογές παρατεταμένης χρήσης. Για να ασφαλίσετε το εργαλείο στην ενεργοποιημένη κατάσταση, πιέστε το διακόπτη συνεχόμενης λειτουργίας ενώ το εργαλείο είναι ήδη σε λειτουργία. Το εργαλείο θα συνεχίσει να λειτουργεί αφού ελευθερώσετε το διακόπτη. Για να απασφαλίσετε και να απενεργοποιήσετε το εργαλείο, πιέστε και κατόπιν ελευθερώστε το διακόπτη.

Διακόπτης ηλεκτρονικής ρύθμισης ταχύτητας και κρούσης (εικ. Α)

Ο διακόπτης ηλεκτρονικής ρύθμισης ταχύτητας και κρούσης επιτρέπει τη χρήση μικρότερων τρυπανιών χωρίς κίνδυνο θραύσης τους, την κρουστική διάτρηση σε ελαφριά και ψαθυρά υλικά χωρίς το θρυμματισμό τους και βέλτιστο έλεγχο του εργαλείου για ακριβείς εργασίες με το κοπίδι.

Για να ρυθμίσετε τον επιλογέα ηλεκτρονικής ρύθμισης ταχύτητας και κρούσης **8**, περιστρέψτε τον επιλογέα στο επιθυμητό επίπεδο. Όσο υψηλότερος είναι ο αριθμός, τόσο μεγαλύτερη είναι η ταχύτητα και η ενέργεια κρούσης. Οι ρυθμίσεις του επιλογέα καθιστούν το εργαλείο εξαιρετικά ευέλικτο και ευπροσάρμοστο για πολλές διαφορετικές εφαρμογές. Η απαιτούμενη ρύθμιση εξαρτάται από το μέγεθος του τρυπανιού και τη σκληρότητα του υλικού όπου γίνεται η διάτρηση.

- Κατά τη σμίλευση ή διάτρηση σε μαλακά, ψαθυρά υλικά ή όταν απαιτείται ελαχιστοποίηση της ανεπιθύμητης θραύσης, θέστε το διακόπτη σε χαμηλή ρύθμιση;
- Κατά τη θραύση ή διάτρηση σε σκληρότερα υλικά, θέστε το διακόπτη σε υψηλή ρύθμιση.

Συμπλέκτης υπερφόρτωσης

Σε περίπτωση που σφηνώσει το τρυπάνι, διακόπεται η μετάδοση κίνησης προς την άρακτο διάτρησης. Λόγω των δυνάμεων που προκύπτουν, πάντοτε να κρατάτε το εργαλείο και με τα δύο χέρια και να έχετε σταθερή στάση σώματος. Μετά την υπερφόρτωση, ελευθερώστε και πατήστε τη σκανδάλη για να επανασυμπλέξετε το μηχανισμό κίνησης.

Μηχανικός συμπλέκτης

Αυτά τα εργαλεία είναι εξοπλισμένα με μηχανικό συμπλέκτη. Η ένδειξη ότι ο συμπλέκτης έχει ενεργοποιηθεί θα είναι ένας έντονος ήχος δράσης καστανίας μαζί με αύξηση των κραδασμών.

Σύστημα κατά της περιστροφής

Επιπλέον του συμπλέκτη, ένα σύστημα κατά της περιστροφής προσφέρει αυξημένη άνεση του χρήστη με ενσωματωμένη

τεχνολογία κατά της περιστροφής η οποία μπορεί να ανιχνεύσει αν ο χρήστης έχει χάσει τον έλεγχο της σφύρας. Όταν ανιχνευτεί εμπλοκή, η ροπή και η ταχύτητα σταματούν άμεσα. Αυτό το χαρακτηριστικό αποτρέπει την περιστροφή του ίδιου του εργαλείου.

Η κόκκινη ενδεικτική λυχνία **9** του συστήματος κατά της περιστροφής θα ανάψει, υποδεικνύοντας την κατάσταση.

Ενδεικτικές λυχνίες LED συστήματος Σύστημα κατά της περιστροφής και Σέρβις (Εικ. Α)

Το περιστροφικό σας δράπανο έχει δύο λυχνίες LED, οι οποίες υποδεικνύουν τη λειτουργία. Κατά της περιστροφής και την ανάγκη για σέρβις. Για περισσότερες πληροφορίες σχετικά με τη λειτουργικότητα των LED, ανατρέξτε στον πίνακα.

Λειτουργία LED	Περιγραφή
 Κόκκινη (αναβοσβήνει)	Συνεχόμενη λειτουργία/ Σέρβις Η κόκκινη ενδεικτική λυχνία LED 9 του συστήματος κατά της περιστροφής αναβοσβήνει όταν χρησιμοποιείται ο διακόπτης συνεχόμενης λειτουργίας 7 σε οποιαδήποτε λειτουργία εκτός από τη λειτουργία κοπιδιού ή αν υπάρχει βλάβη στο εργαλείο ή οι ψήκτρες έχουν φθαρεί τελείως.
 Κόκκινη (μόνιμα αναμμένη)	Σύστ. Κατά της περιστροφής Το σύστημα κατά της περιστροφής έχει συμπληχτεί.
 Κίτρινη (μόνιμα αναμμένη)	Σέρβις στις ψήκτρες Η κίτρινη λυχνία LED ένδειξης φθοράς ψηκτρών 10 ανάβει όταν η ψήκτρες άνθρακα έχουν σχεδόν φθαρεί, για να δηλώσει ότι το εργαλείο χρειάζεται σέρβις μέσα στις επόμενες 8 ώρες χρήσης.

ΣΥΝΑΡΜΟΛΟΓΗΣΗ ΚΑΙ ΡΥΘΜΙΣΕΙΣ

 **ΠΡΟΕΙΔΟΠΟΙΗΣΗ:** Για να ελαττώσετε τον κίνδυνο σοβαρού προσωπικού τραυματισμού, απενεργοποιείτε το εργαλείο και αποσυνδέετε το από την τροφοδοσία, πριν από την πραγματοποίηση τυχόν ρυθμίσεων ή την τοποθέτηση/αφαίρεση προσαρτημάτων ή παρελκόμενων. Η τυχαία εκκίνηση μπορεί να προκαλέσει τραυματισμό.

Πλευρική λαβή (Εικ. Α, Β)

 **ΠΡΟΕΙΔΟΠΟΙΗΣΗ:** Για να μειώσετε το κίνδυνο τραυματισμού, **ΠΑΝΤΑ** να χρησιμοποιείτε το εργαλείο με την πλευρική λαβή σωστά εγκατεστημένη. Αν δεν γίνει αυτό, μπορεί να προκληθεί ολίσθηση της πλευρικής λαβής κατά τη λειτουργία του εργαλείου και επακόλουθη απώλεια

έλεγχου. Κρατάτε το εργαλείο και με τα δύο χέρια για να μειωτοποιείτε τον έλεγχο.

Η πλευρική λαβή **13** συσφιγγεται στο μπροστινό μέρος του γραναζοκιβωτίου και μπορεί να περιστραφεί 360° για να επιτρέψει χρήση από δεξιόχειρες ή αριστερόχειρες.

Εγκατάσταση της ίσιας πλευρικής λαβής (Εικ. Β)

1. Διευρύνετε το άνοιγμα του δακτυλίου της πλευρικής λαβής **13** περιστρέφοντάς το αριστερόστροφα.
2. Τοποθετήστε το συγκρότημα στη μύτη του εργαλείου μέσα από το χαλύβδινο δακτύλιο **14** και πάνω στο κολάρο **2** περνώντας την υποδοχή εξαρτήματος εργασίας και το χιτώνιο.
3. Περιστρέψτε στην επιθυμητή θέση το συγκρότημα της πλευρικής λαβής. Για κρουστική διάτρηση σε οριζόντια διεύθυνση με βαρέος τύπου τρυπάνι, τοποθετήστε το συγκρότημα πλευρικής λαβής σε γωνία περίπου 20° ως προς το εργαλείο, για τον καλύτερο έλεγχο.
4. Ασφαλίστε στη θέση του το συγκρότημα τοποθέτησης της πλευρικής λαβής σφίγγοντας με ασφάλεια τη λαβή **13** περιστρέφοντάς την δεξιόστροφα έτσι ώστε να μην περιστρέφεται το συγκρότημα.

Εξάρτημα εργασίας και υποδοχή εξαρτημάτων εργασίας

 **ΠΡΟΕΙΔΟΠΟΙΗΣΗ:** Κίνδυνος εγκαυμάτων. **ΠΑΝΤΑ** να φοράτε γάντια όταν αλλάζετε εξαρτήματα εργασίας. Τα προσπελάσιμα μεταλλικά μέρη του εργαλείου και τα εξαρτήματα εργασίας μπορεί να θερμανθούν πολύ κατά τη χρήση. Μικρά κομμάτια σπασμένου υλικού μπορεί να τραυματίσουν τα γυμνά χέρια.

Στο κρουστικό δράπανο μπορείτε να τοποθετήσετε διάφορα εξαρτήματα εργασίας ανάλογα με την επιθυμητή εφαρμογή. Χρησιμοποιείτε αιχμηρά τρυπάνια και μόνο.

Εισαγωγή και αφαίρεση αξεσουάρ τύπου SDS MAX (Εικ. C)

Το μηχανήμα αυτό χρησιμοποιεί κοπτικά και σμίλες τύπου SDS MAX (ανατρέξτε στο ένθετο στην εικόνα C σχετικά με τη διατομή του κορμού ενός κοπτικού SDS MAX).

1. Καθαρίστε τον κορμό του κοπτικού.
2. Τραβήξτε πίσω το χιτώνιο ασφάλισης **6** και εισάγετε τον κορμό του κοπτικού.
3. Περιστρέψτε ελαφρά το κοπτικό έως ότου το χιτώνιο ασφαλίσει στη θέση του.
4. Τραβήξτε το κοπτικό για να ελέγξετε αν έχει ασφαλίσει σωστά. Η κρουστική λειτουργία απαιτεί να μπορεί να κινείται αξονικά το κοπτικό κατά αρκετά εκατοστά όταν είναι ασφαλισμένο στην υποδοχή αξεσουάρ.
5. Για να αφαιρέσετε ένα εξάρτημα εργασίας, τραβήξτε πίσω το χιτώνιο ασφάλισης **6** της υποδοχής εξαρτημάτων εργασίας και τραβήξτε το εξάρτημα εργασίας έξω από την υποδοχή **5**.

ΛΕΙΤΟΥΡΓΙΑ

Οδηγίες χρήσης



ΠΡΟΕΙΔΟΠΟΙΗΣΗ: Να τηρείτε πάντοτε τις οδηγίες ασφαλείας και τις ισχύουσες ρυθμίσεις.



ΠΡΟΕΙΔΟΠΟΙΗΣΗ: Για να ελαττώσετε τον κίνδυνο σοβαρού προσωπικού τραυματισμού, απενεργοποιείτε το εργαλείο και αποσυνδέετε το από την τροφοδοσία, πριν από την πραγματοποίηση τυχόν ρυθμίσεων ή την τοποθέτηση/αφαίρεση προσαρτημάτων ή παρελκόμενων. Η τυχαία εκκίνηση μπορεί να προκαλέσει τραυματισμό.

Κατάλληλη θέση χεριών (εικ. D)



ΠΡΟΕΙΔΟΠΟΙΗΣΗ: Για να ελαττώσετε τον κίνδυνο προσωπικού τραυματισμού, να χρησιμοποιείτε **ΠΑΝΤΟΤΕ** την κατάλληλη θέση των χεριών, όπως φαίνεται.



ΠΡΟΕΙΔΟΠΟΙΗΣΗ: Για να ελαττώσετε τον κίνδυνο προσωπικού τραυματισμού, **ΠΑΝΤΟΤΕ** να κρατάτε καλά το εργαλείο για να είστε προετοιμασμένοι σε περίπτωση ζαφνικής αντίδρασης.

Για τη σωστή τοποθέτηση των χεριών απαιτείται ένα χέρι στην μπροστινή λαβή **4** με το άλλο χέρι στην κύρια λαβή **13**.

Τρόποι λειτουργίας (Εικ. A)



ΠΡΟΕΙΔΟΠΟΙΗΣΗ: Μην επιλέγετε τον τρόπο λειτουργίας όταν το εργαλείο είναι ήδη σε λειτουργία.

Το εργαλείο σας είναι εξοπλισμένο με ένα διακόπτη επιλογής τρόπου λειτουργίας **3** με το οποίο μπορείτε να επιλέγετε τον τρόπο λειτουργίας που είναι κατάλληλος για την επιθυμητή εργασία.

Σύμβολο	Τρ. λειτουργίας	Εφαρμογή
	Περιστροφική κρούση	Διάτρηση σε σκυροδέμα και υλικά τοιχοποιίας
	Κρούση μόνο	Ελαφριά εργασία κοπιδιάσματος
	Ρύθμιση εξαρτήματος εργασίας	Ρύθμιση θέσης κοπιδιού

Για να επιλέξετε έναν τρόπο λειτουργίας

- Περιστρέψτε το διακόπτη επιλογής τρόπου λειτουργίας έτσι ώστε το βέλος να δείχνει το σύμβολο που αντιστοιχεί στον επιθυμητό τρόπο λειτουργίας.

ΣΗΜΕΙΩΣΗ: Ο διακόπτης επιλογής τρόπου λειτουργίας **3** πρέπει πάντα να είναι σε έναν από τους τρόπους λειτουργίας δηλ. περιστροφικής διάτρησης, περιστροφικής κρούσης ή μόνο κρούσης. Δεν υπάρχουν ενδιάμεσες θέσεις λειτουργίας. Μπορεί να είναι απαραίτητο να θέσετε για λίγο σε λειτουργία το μοτέρ αφού αλλάξετε λειτουργία από «μόνο κρούση» σε «περιστροφική», για να ευθυγραμμιστούν τα γρανάζια.

Επιλογή γωνίας σμίλης (εικ. A)

Η γωνία σμίλης μπορεί να ρυθμιστεί και να ασφαλίσει σε 18 διαφορετικές θέσεις.

- Περιστρέψτε το διακόπτη επιλογής λειτουργίας **3** έως ότου δείχνει στη θέση **0**.
- Περιστρέψτε τη σμίλη στην επιθυμητή θέση.
- Θέστε το διακόπτη επιλογής λειτουργίας **3** στη θέση “κρούση μόνο.”
- Περιστρέψτε τη σμίλη έως ότου ασφαλίσει στη θέση της.

Εκτέλεση μιας εφαρμογής (Εικ. A, B)



ΠΡΟΕΙΔΟΠΟΙΗΣΗ: ΓΙΑ ΝΑ ΜΕΙΩΣΕΤΕ ΤΟΝ ΚΙΝΔΥΝΟ ΤΡΑΥΜΑΤΙΣΜΟΥ ΑΤΟΜΩΝ, ΠΑΝΤΑ να βεβαιώνετε ότι το αντικείμενο που επεξεργάζεστε είναι σταθερά στερεωμένο ή ακινητοποιημένο με σύσφιξη. Αν εκτελείτε διάτρηση υλικού μικρού πάχους, χρησιμοποιήστε ένα κομμάτι ξύλου «υποστήριξης» για να αποτρέψετε ζημιά στο υλικό.



ΠΡΟΕΙΔΟΠΟΙΗΣΗ: Πάντα περιμένετε να σταματήσει τελείως να κινείται το μοτέρ, πριν αλλάξετε την κατεύθυνση περιστροφής.

Ενεργοποίηση και απενεργοποίηση (εικ. A)

Για να θέσετε σε λειτουργία το εργαλείο, πιέστε το διακόπτη σκανδάλης **1**.

Για να σταματήσετε το εργαλείο, αφήστε το διακόπτη σκανδάλης.

Διάτρηση με συμπαγές κοπτικό (εικ. A, B)

- Εισάγετε το κατάλληλο κοπτικό διάτρησης.
- Θέστε το διακόπτη επιλογής λειτουργίας **3** στη θέση κρουστικής διάτρησης.
- Ρυθμίστε το διακόπτη ηλεκτρονικής ρύθμισης ταχύτητας και κρούσης **8**.
- Προσαρμόστε και ρυθμίστε την πλευρική λαβή **13**.
- Σημειώστε το σημείο όπου πρόκειται να διατρηθεί η οπή.
- Τοποθετήστε το κοπτικό διάτρησης στο σημείο και ενεργοποιήστε το εργαλείο.
- Πάντα απενεργοποιείτε το εργαλείο όταν τελειώσει η εργασία και πριν το αποσυνδέσετε από την πρίζα.

Διάτρηση με κορώνα διάτρησης (εικ. A, B)

- Εισάγετε την κατάλληλη κορώνα διάτρησης.
- Συναρμολογήστε το κεντρικό τρυπάνι στην κορώνα διάτρησης.
- Θέστε το διακόπτη επιλογής λειτουργίας **3** στη θέση κρουστικής διάτρησης.
- Ρυθμίστε το διακόπτη ηλεκτρονικής ρύθμισης ταχύτητας και κρούσης **8** σε ρύθμιση μεσαίας ή υψηλής ταχύτητας.
- Προσαρμόστε και ρυθμίστε την πλευρική λαβή **13**.
- Τοποθετήστε το κεντρικό τρυπάνι στο σημείο και ενεργοποιήστε το εργαλείο. Διατρήστε έως ότου η κορώνα διάτρησης εισέλθει στο σκυροδέμα κατά περ. 1 cm.
- Σταματήστε το εργαλείο και αφαιρέστε το κεντρικό τρυπάνι. Τοποθετήστε την κορώνα διάτρησης πάλι στην οπή και συνεχίστε τη διάτρηση.
- Όταν εκτελείτε διάτρηση σε δομή πάχους μεγαλύτερου από το βάθος της κορώνας διάτρησης, σπάστε τον κύλινδρο σκυροδέματος ή πυρήνα (καρότο) μέσα στο κοπτικό σε

κανονικά διαστήματα.

Για να αποφύγετε αθέλητη θραύση του σκυροδέματος γύρω από την οπή, πρώτα διατρήστε μια οπή στη διάμετρο του κεντρικού τρυπανιού σε όλο το πάχος της δομής. Κατόπιν διατρήστε τη μεγάλη οπή (με πυρήνα) μισή από κάθε πλευρά.

9. Πάντα απενεργοποιείτε το εργαλείο όταν έχει ολοκληρωθεί η εργασία και πριν το αποσυνδέσετε από το ρεύμα.

Απολέπιση και σμίλευση (εικ. Α, Β)

1. Εισάγετε την κατάλληλη σμίλη και περιστρέψτε τη με το χέρι έως ότου ασφαλίσει σε μία από τις 18 θέσεις.
2. Θέστε το διακόπτη επιλογής λειτουργίας **3** στη θέση "κρούση μόνο."
3. Ρυθμίστε το διακόπτη ηλεκτρονικής ρύθμισης ταχύτητας και κρούσης **8**.
4. Προσαρμόστε και ρυθμίστε την πλευρική λαβή **13**.
5. Ενεργοποιήστε το εργαλείο και αρχίστε την εργασία.
6. Πάντα απενεργοποιείτε το εργαλείο όταν έχει ολοκληρωθεί η εργασία και πριν το αποσυνδέσετε από το ρεύμα.

ΣΥΝΤΗΡΗΣΗ

Το ηλεκτρικό εργαλείο της σχεδιάστηκε για να λειτουργεί επί μεγάλο χρονικό διάστημα με ελάχιστη συντήρηση. Η συνεχής ικανοποιητική λειτουργία εξαρτάται από τη σωστή φροντίδα του εργαλείου και τον τακτικό καθαρισμό.



ΠΡΟΕΙΔΟΠΟΙΗΣΗ: Για να ελαττώσετε τον κίνδυνο σοβαρού προσωπικού τραυματισμού, απενεργοποιείτε το εργαλείο και αποσυνδέετε το από την τροφοδοσία, πριν από την πραγματοποίηση τυχόν ρυθμίσεων ή την τοποθέτηση/αφαίρεση προσαρτημάτων ή παρελκόμενων. Η τυχαία εκκίνηση μπορεί να προκαλέσει τραυματισμό.



Λίπανση

Το ηλεκτρικό σας εργαλείο δεν απαιτεί επιπλέον λίπανση.



Καθαρισμός



ΠΡΟΕΙΔΟΠΟΙΗΣΗ: Για την αφαίρεση ρύπων και σκόνης, χρησιμοποιήστε ξηρό αέρα κάθε φορά που διαπιστώνετε συγκέντρωση σκόνης εντός και γύρω από τις θυρίδες αερισμού. Όταν εκτελείτε αυτή τη διαδικασία, να φοράτε εγκεκριμένο προστατευτικό για τα μάτια και εγκεκριμένη μάσκα για τη σκόνη.



ΠΡΟΕΙΔΟΠΟΙΗΣΗ: Μη χρησιμοποιείτε ποτέ διαλύτες ή άλλες ισχυρές χημικές ουσίες για τον καθαρισμό των μη μεταλλικών τμημάτων του εργαλείου. Αυτές οι χημικές ουσίες μπορούν να υποβαθμίσουν την ποιότητα των υλικών που χρησιμοποιούνται σε αυτά τα τμήματα. Χρησιμοποιείτε ένα πανί που έχει εμποτιστεί μόνο σε νερό και ήπιο σαπούνι. Μην επιτρέψετε ποτέ την εισροή τυχόν υγρών στο εσωτερικό του εργαλείου. Μη βυθίσετε ποτέ οποιοδήποτε τμήμα του εργαλείου σε υγρό.

Προαιρετικά παρελκόμενα



ΠΡΟΕΙΔΟΠΟΙΗΣΗ: Επειδή με το προϊόν αυτό δεν έχουν δοκιμαστεί άλλα παρελκόμενα εκτός αυτά που διατίθενται από την DeWALT, η χρήση τυχόν τέτοιων παρελκόμενων με το εργαλείο αυτό μπορεί να είναι επικίνδυνη. Για να ελαττώσετε τον κίνδυνο τραυματισμού, πρέπει να χρησιμοποιείτε μόνο παρελκόμενα που συνιστώνται από την DeWALT.

Διάφοροι τύποι τρυπανιών και κοπιδιών SDS MAX είναι διαθέσιμα ως προαιρετικός εξοπλισμός. Τα αξεσουάρ και τα προσαρτήματα που χρησιμοποιούνται πρέπει να λιπαίνονται τακτικά γύρω από το εξάρτημα σύνδεσης SDS MAX.

Για περισσότερες πληροφορίες σχετικά με τα κατάλληλα παρελκόμενα, συμβουλευτείτε τον αντιπρόσωπο με τον οποίο συνεργάζεστε.

Για την προστασία του περιβάλλοντος



Χωριστή συλλογή. Τα προϊόντα και που επισημαίνονται με αυτό το σύμβολο δεν πρέπει να απορρίπτονται μαζί με τα κοινά οικιακά απορρίμματα.

Τα προϊόντα και περιέχουν υλικά που μπορούν να ανακτηθούν ή να ανακυκλωθούν ώστε να μειωθούν οι ανάγκες για πρώτες ύλες. Παρακαλούμε να ανακυκλώνετε τα ηλεκτρικά προϊόντα και τις σύμφωνα με τους τοπικούς κανονισμούς. Περισσότερες πληροφορίες διατίθενται στον ιστότοπο www.2helpU.com.



Belgique et Luxembourg België en Luxemburg	DeWALT – Belgium BVBA Egide Walschaertsstraat 16 2800 Mechelen	Tel: NL 32 15 47 37 63 Tel: FR 32 15 47 37 64 Fax: 32 15 47 37 99	www.dewalt.be enduser.BE@SBDInc.com
Danmark	DeWALT (Stanley Black&Decker AS) Roskildevej 22 2620 Albertslund	Tel: 70 20 15 10 Fax: 70 22 49 10	www.dewalt.dk kundeservice.dk@sbdinc.com
Deutschland	DeWALT Richard Klingner Str. 11 65510 Idstein	Tel: 06126-21-0 Fax: 06126-21-2770	www.dewalt.de infodfwg@sbdinc.com
Ελλάδα	DeWALT (Ελλάδα) Α.Ε. ΕΔΠΑ-ΓΡΑΦΕΙΑ : Στραβανός 7 & Λ. Βουλιαγμένης, Γλυφάδα 166 74, Αθήνα SERVICE : Ημέρος Τόπος 2 (Χάνι Αδών) – 193 00 Ασπρόπυργος	Τηλ: 00302108981616 Φαξ: 00302108983570	www.dewalt.gr Greece.Service@sbdinc.com
España	DeWALT Ibérica, S.C.A. Parc de Negocios "Mas Blau" Edificio Muntadas, c/Bergadà, 1, Of. A6 08820 El Prat de Llobregat (Barcelona)	Tel: 934 797 400 Fax: 934 797 419	www.dewalt.es respuesta.postventa@sbdinc.com
France	DeWALT (Stanley Black & Decker France SAS) 62 Chemin de la Bruyère CS 60105, 69574 DARDILLY Cedex	Tel: 04 72 20 39 20 Fax: 04 72 20 39 00	www.dewalt.fr scuf@sbdinc.com
Schweiz Suisse Svizzera	DeWALT In der Luberzen 42 8902 Urdorf	Tel: 044 - 755 60 70 Fax: 044 - 730 70 67	www.dewalt.ch service@rofaq.ch
Ireland	DeWALT Building 4500, Kinsale Road Cork Airport Business Park Cork, Ireland	Tel: 00353-2781800 Fax: 01278 1811	www.dewalt.ie Sales.ireland@sbdinc.com
Italia	DeWALT via Energypark 6 20871 Vimercate (MB), IT	Tel: 800-014353 39 039-9590200 Fax: 39 039-9590311	www.dewalt.it
Nederlands	DeWALT Netherlands BVPostbus 83, 6120 AB BORN	Tel: 31 164 283 063 Fax: 31 164 283 200	www.dewalt.nl
Norge	DeWALT Postboks 4613 0405 Oslo, Norge	Tel: 45 25 13 00 Fax: 45 25 08 00	www.dewalt.no kundeservice.no@sbdinc.com
Österreich	DeWALT Werkzeug Vertriebsges m.b.H Oberlaaerstrasse 248, A-1230 Wien	Tel: 01 - 66116 - 0 Fax: 01 - 66116 - 614	www.dewalt.at service.austria@sbdinc.com
Portugal	DeWALT Ed. D Dirnis, Quina da Fonte Rua dos Malhoes 2 2A 2º Esq. Oeiras e S. Juliao da Barra, paço de Arcos e Caxias 2770 071 Paço de Arcos	Tel: +351 214667500 Fax: +351214667580	www.dewalt.pt resposta.posvenda@sbdinc.com
Suomi	DeWALT PL47 00521 Helsinki, Suomi	Puh: 010 400 4333 Faksi: 0800 411 340	www.dewalt.fi asiakaspalvelu.fi@sbdinc.com
Sverige	DeWALT BOX 94 43122 Mölndal Sverige	Tel: 031 68 61 60 Fax: 031 68 60 08	www.dewalt.se kundservice.se@sbdinc.com
Türkiye	Sanayi ve Ticaret Bakanlıği tebliğince kullanim ömrü 7 yıldır. Stanley Black & Decker Turkey Alet Üretim San. Tic. Ltd.Şti. AND Kozyatağı – İçerenköy Mah. Umut Sok. AND Ofis Sit. No: 10-12 / 82-83-84 Ataşehir/İstanbul, Türkiye	Tel: +90 216 665 2900 Faks: +90 216 665 2901	www.dewalt.com.tr info-tr@sbdinc.com
United Kingdom	DeWALT, 210 Bath Road; Slough, Berks SL1 3YD	Tel: 01753-567055 Fax: 01753-572112	www.dewalt.co.uk emaservice@sbdinc.com
Australia	DeWALT 810 Whitehorse Road Box Hill VIC 3128 Australia	Tel: Aust 1800 338 002 Tel: NZ 0800 339 258	www.dewalt.com.au www.dewalt.co.nz
Middle East Africa	DeWALT P.O. Box - 17164, Jebel Ali Free Zone (South), Dubai, UAE	Tel: 971 4 812 7400 Fax: 971 4 2822765	www.dewalt.ae Service.MEA@sbdinc.com