

evOLUTION®

evolutionpowertools.com

R230 RCP

Original Instructions
Instrucciones originales
Instructions originales

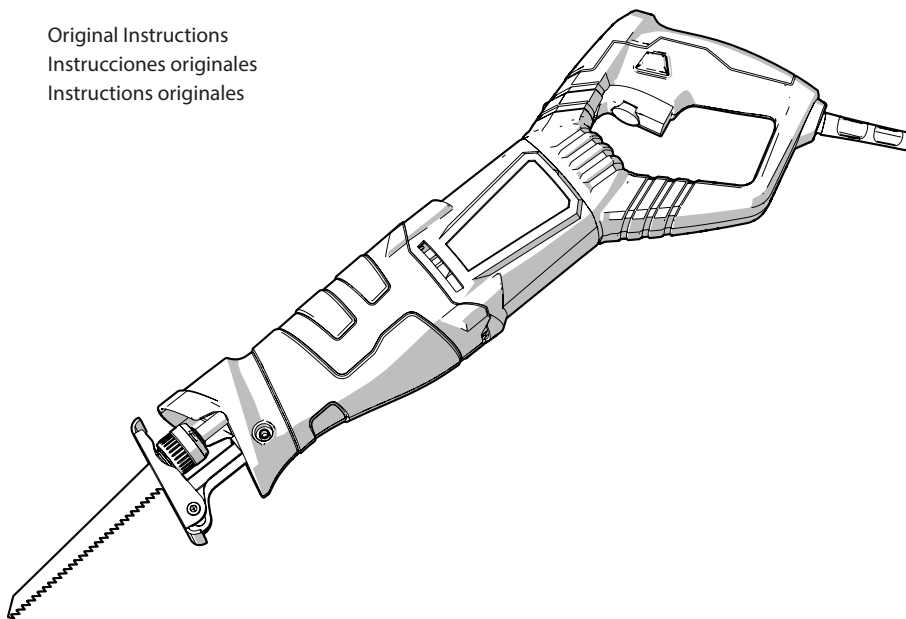

TABLE OF CONTENTS

INTRODUCTION	
Machine Specification	Page 4
Vibration	Page 5
Labels and Symbols	Page 5
Intended use of this Power Tool	Page 6
Prohibited use of this Power Tool	Page 6
SAFETY PRECAUTIONS	
Electrical Safety	Page 7
Outdoor Use	Page 7
General Power Tool Safety Instructions	Page 7
Additional Safety Instructions	Page 9
GETTING STARTED	
Unpacking	Page 10
Machine Overview	Page 11
Operating Instructions	Page 12
MAINTENANCE	
Environmental Protection	Page 17
DECLARATION OF CONFORMITY	Page 18

**THIS INSTRUCTION MANUAL WAS
ORIGINALLY WRITTEN IN ENGLISH**

IMPORTANT

Please read these operating and safety instructions carefully and completely.

For your own safety, if you are uncertain about any aspect of using this equipment please access the relevant technical helpline, the number of which can be found on the Evolution Power Tools website. We operate several helplines throughout our worldwide organization, but technical help is also available from your supplier.

WEB

www.evolutionpowertools.com

EMAIL

enquiries@evolutionpowertools.com

Congratulations on your purchase of an Evolution Power Tools Machine. Please complete your product registration 'online' as explained in the A5 online guarantee registration leaflet included with this machine. You can also scan the QR code found on the A5 leaflet with a Smart Phone. This will enable you to validate your machine's guarantee period via Evolutions website by entering your details and thus ensure prompt service if ever needed. We sincerely thank you for selecting a product from Evolution Power Tools.

EN

SPECIFICATIONS

MACHINE SPECIFICATIONS	METRIC	IMPERIAL
Motor EU (230V ~ 50 Hz)	850W	3.7A
Motor USA (120V ~ 60 Hz)	850W	7A
Stroke Length	28mm	1-1/8"
Variable Speed (Strokes Per Minute)	0 - 2800spm	0 - 2800spm
Weight	2.7kg	5.9lbs

CUTTING CAPACITIES	METRIC	IMPERIAL
Mild Steel (Max Thickness)	20mm	3/4"
Wood (Max Thickness)	230mm	9-1/16"
Plastic (Max Thickness)	150mm	5-7/8"

NOISE & VIBRATION DATA	
Sound Pressure L_{PA} (Under Load)	90.39 dB(A) K=3dB(A)
Sound Power Level L_{WA} (Under Load)	101.39 dB(A) K=3dB(A)
Vibration Level (Under Load) - Main Handle	Wood - 10.357m/s ² , Metal - 21.223m/s ² K=1.5m/s ²
Vibration Level (Under Load) - Auxiliary Handle	Wood - 19.151m/s ² , Metal - 19.905m/s ² K=1.5m/s ²

Note: The vibration measurement was made under standard conditions in accordance with: **EN 62841-1:2015**

The declared vibration total value has been measured in accordance with a standard test method and may be used for comparing one tool with another.

The declared vibration total value may also be used in a preliminary assessment of exposure.

VIBRATION

WARNING: When using this machine the operator can be exposed to high levels of vibration transmitted to the hand and arm. It is possible that the operator could develop "Vibration white finger disease" (Raynaud syndrome). This condition can reduce the sensitivity of the hand to temperature as well as producing general numbness. Prolonged or regular users of this machine should monitor the condition of their hands and fingers closely. If any of the symptoms become evident, seek immediate medical advice.

- The measurement and assessment of human exposure to hand-transmitted vibration in the workplace is given in: **BS EN ISO 5349-1:2001** and **BS EN ISO 5349-2:2002**
- Many factors can influence the actual vibration level during operation e.g. the work surfaces condition and orientation and the type and condition of the machine being used. Before each use, such factors should be assessed, and where possible appropriate working practices adopted. Managing these factors can help reduce the effects of vibration:

Handling

- Handle the machine with care, allowing the machine to do the work.
- Avoid using excessive physical effort on any of the machines controls.
- Consider your security and stability, and the orientation of the machine during use.

Work Surface







- Consider the work surface material; its condition, density, strength, rigidity and orientation.

WARNING: The vibration emission during actual use of the power tool can differ from the declared total value depending on the ways in which the tool is used. The need to identify safety measures and to protect the operator are based on an estimation of exposure in the actual conditions of use (taking account of all parts of the operating cycle, such as the times the tool is switched off, when it is running idle, in addition to trigger time).

LABELS & SYMBOLS

WARNING: Do not operate this machine if warning and/or instruction labels are missing or damaged. Contact Evolution Power Tools for replacement labels.

Note: All or some of the following symbols may appear in the manual or on the product.

Symbol	Description
V	Volts
A	Amperes
Hz	Hertz
Min ⁻¹	Speed
~	Alternating Current
n ₀	No Load Speed
	Wear Safety Goggles
	Wear Ear Protection
	Wear Dust Protection
	Read Instructions
	Double Insulation Protection
	CE Certification
	CSA Certification
	Waste Electrical & Electronic Equipment
	Warning

INTENDED USE OF THIS POWER TOOL

WARNING: This product is a hand held reciprocating saw and has been designed to be used with special Evolution blades. Only use accessories designed for use in this machine and/or those recommended specifically by Evolution Power Tools Ltd.

When fitted with an appropriate blade, and with the workpiece contact plate firmly on the workpiece, this machine can be used to cut:

Wood
Mild Steel, Aluminium, and many other non-ferrous metals.
Most plastics.

PROHIBITED USE OF THIS POWER TOOL

WARNING: This product is a hand held reciprocating saw and must only be used as such. It must not be modified in any way, or used to power any other equipment or drive any other accessories other than those mentioned in this instruction manual.

WARNING: This machine must not be used to cut any material that may contain asbestos. If the presence of asbestos is suspected, consult the relevant authorities for advice.

WARNING: This machine is not intended for use by persons (including children) with reduced physical, sensory or mental capabilities, or lack of experience and knowledge, unless they have been given supervision or instruction concerning the safe use of the machine by a person responsible for their safety and who is competent in its safe use.

Children should be supervised to ensure that they do not have access to, and are not allowed to play with, this machine.

ELECTRICAL SAFETY

This machine is fitted with the correct moulded plug and mains lead for the designated market. If the mains lead or the plug are damaged in any way, they must be replaced with original replacement parts by a competent technician.

OUTDOOR USE

WARNING: For your protection if this tool is to be used outdoors it should not be exposed to rain, or used in damp locations. Do not place the tool on damp surfaces. Use a clean, dry workbench if available. For added protection use a residual current device (R.C.D.) that will interrupt the supply if the leakage current to earth exceeds 30mA for 30ms. Always check the operation of the residual current device (R.C.D.) before using the machine.

If an extension cable is required it must be a suitable type for use outdoors and so labelled. The manufacturers instructions should be followed when using an extension cable.

POWER TOOL GENERAL SAFETY INSTRUCTIONS

(These General Power Tool Safety Instructions are as specified in EN 62841-1:2015, EN 62841-2-11:2016)

WARNING: Read all safety warnings and instructions. Failure to follow the warnings and instructions may result in electric shock, fire and/or serious injury.

Save all warnings and instructions for future reference. The term "power tool" in the warnings refers to your mains-operated (corded) power tool or battery-operated (cordless) power tool.

1) General Power Tool Safety Warnings [Work Area Safety]

a) Keep work area clean and well lit.

Cluttered or dark areas invite accidents.

b) Do not operate power tools in explosive atmospheres, such as in the presence

of flammable liquids, gasses or dust.

Power tools create sparks which may ignite the dust or fumes.

c) Keep children and bystanders away while operating power tool.

Distractions can cause you to lose control.

2) General Power Tool Safety

Warnings [Electrical Safety]

a) Power tool plugs must match the outlet.

Never modify the plug in any way. Do not use any adapter plugs with earthed (grounded) power tools. Unmodified plugs and matching outlets will reduce the risk of electric shock.

b) Avoid body contact with earthed or grounded surfaces, such as pipes, radiators, ranges and refrigerators.

There is an increased risk of electric shock if your body is earthed or grounded.

c) Do not expose power tools to rain or wet conditions. Water entering a power tool will increase the risk of electric shock.

d) Do not abuse the cord. Never use the cord for carrying, pulling or unplugging the power tool. Keep cord away from heat, oil, sharp edges or moving parts. Damaged or entangled cords increase the risk of electric shock.

e) When operating a power tool outdoors, use an extension cord suitable for outdoor use.

Use of a cord suitable for outdoor use reduces the risk of electric shock.

f) If operating a power tool in a damp location is unavoidable, use a residual current device (RCD) protected supply.

Use of an RCD reduces the risk of electric shock.

3) General Power Tool Safety

Warnings [Personal Safety].

a) Stay alert, watch what you are doing and use common sense when operating a power tool.

Do not use a power tool while you are tired or under the influence of drugs, alcohol or medication. A moment of inattention while operating power tools may result in serious personal injury.

b) Use personal protective equipment.

Always wear eye protection. Protective

equipment such as dust masks, non-skid safety shoes, hard hat or hearing protection used for appropriate conditions will reduce personal injuries.

c) Prevent unintentional starting.

Ensure the switch is in the off-position before connecting to power source and or battery pack, picking up or carrying the tool. Carrying power tools with your finger on the switch or energising the power tools that have the switch on invites accidents.

d) Remove any adjusting key or wrench before turning the power tool on.

A wrench or key left attached to a rotating part of a power tool may result in personal injury.

e) Do not overreach. Keep proper footing and balance at all times. This enables better control of the power tool in unexpected situations.

f) Dress properly. Do not wear loose clothing or jewelry. Keep your hair, clothing and gloves away from moving parts. Loose clothes, jewelry or long hair can be caught in moving parts.

g) If devices are provided for the connection of dust extraction and collection facilities, ensure that these are connected and properly used. Use of dust collection can reduce dust-related hazards.

4) General Power Tool Safety Warnings [Power Tool Use and Care].

a) Do not force the power tool. Use the correct power tool for your application.

The correct power tool will do the job better and safer at a rate for which it was designed.

b) Do not use the power tool if the switch does not turn it on or off. Any power tool that cannot be controlled with the switch is dangerous and must be repaired.

c) Disconnect the power tool from the power source and/or battery pack from the power tool before making any adjustments, changing accessories, or storing power tools. Such preventative safety measures reduce the risk of starting the power tool accidentally.

d) Store idle power tools out of the reach of

children and do not allow persons unfamiliar with the power tool or these instructions to operate the power tool. Power tools are dangerous in the hands of untrained users.

e) Maintain power tools. Check for misalignment or binding of moving parts, breakage of moving parts and any other condition that may affect the power tools operation. If damaged, have the power tool repaired before use. Many accidents are caused by poorly maintained power tools.

f) Keep cutting tools sharp and clean. Properly maintained cutting tools with sharp cutting edges are less likely to bind and are easier to control.

g) Use the power tool, accessories and tool bits, etc, in accordance with these instructions, taking into account the working conditions and the work to be performed. Use of the power tool for operations different from those intended could result in a hazardous situation.

5) General Power Tool Safety Warnings [Service]

a) Have your power tool serviced by a qualified repair person using only identical replacement parts. This will ensure that the safety of the power tool is maintained.

HEALTH ADVICE

WARNING: When using this machine, dust particles may be produced. In some instances, depending on the materials you are working with, this dust can be particularly harmful.

If you suspect that paint on the surface of material you wish to cut contains lead, seek professional advice. Lead based paints should only be removed by a professional and you should not attempt to remove it yourself. Once the dust has been deposited on surfaces, hand to mouth contact can result in the ingestion of lead. Exposure to even low levels of lead can cause irreversible brain and nervous system damage. The young and unborn children are particularly vulnerable.

You are advised to consider the risks associated with the materials you are working with and to reduce the risk of exposure. As some materials can produce dust that may be hazardous to your health, we recommend the use of an approved face mask with replaceable filters when using this machine.

You should always:

- Work in a well-ventilated area.
- Work with approved safety equipment, such as dust masks that are specially designed to filter microscopic particles.

WARNING: The operation of any power tool can result in foreign objects being thrown towards your eyes, which could result in severe eye damage. Before beginning power tool operation, always wear safety goggles or safety glasses with side shield or a full face shield where necessary.

ADDITIONAL SAFETY INSTRUCTIONS

WARNING: Always disconnect the reciprocating saw from the mains supply before changing blades, servicing, cleaning or adjusting the reciprocating saw.

- Keep your hands away from the cutting area and the cutting blade. Hold the machine by gripping the insulated hand - hold areas with both hands. If both hands are holding the machine, they cannot come into contact with the blade.
- Do not use dull or damaged blades. Dull or damaged blades can break easily and are prone to 'jamming' which can cause 'kickback'.
- Always check that the blade is correctly installed within the machines blade holder. Wear protective gloves when handling a blade and conduct a 'tug test' when a new blade is installed to ensure the blade has been successfully 'captured' by the blade holder.
- Do not use excessive force. Excessive force overloads the motor and reduces working efficiency and service life.
- Always wear the relevant PPE (Personal

Protective Equipment) for the job at hand. This could typically include safety glasses or eye shields, dust masks, protective clothing and safety shoes, ear defenders and safety helmet, etc.

- The operator should always be aware of the routing of the mains power cable. The cable should be routed in such a way that it cannot become a trip or other type of hazard and cannot come into contact with the machines blade.
- Always check walls, floors and ceilings for hidden power cables, water and/or gas pipes or other services. Striking hidden services could be extremely dangerous to the operator, and could cause considerable property damage. Detectors that can determine the position of hidden utilities within or behind a wall, etc, are readily available at most tool retailers.
- Only withdraw the blade from a cut when the machine has been switched 'off', and the blade has come to a complete stop. Withdrawing a moving blade from a cut could lead to the moving blade striking a nearby surface causing the operator to experience severe 'kickback'.
- If possible, ensure that any work-piece is firmly clamped to prevent movement during the cutting operation.
- Never try to stop the cutting blade by applying sideways pressure to the blade. Allow the blade come to a halt by turning the machine 'Off', allowing the motor to slow and stop normally.
- Always check that the mains supply voltage is the same as the indicated supply voltage shown on the machines rating plate. Using this machine with a supply voltage that is different from that shown on the machines rating plate could damage the machine and could potentially cause the machine to be electrically unsafe.

- Do not alter or modify the power cord. This saw is equipped with an approved cord and plug for its intended country of use. If the moulded plug or the power cord is damaged in any way it must be replaced with an identical type by a competent technician.

WARNING: This machine must not be used to cut any material that may contain asbestos. If the presence of asbestos is suspected, consult the relevant authorities for advice. Do not attempt to cut any suspect material until it has been declared safe to do so by the relevant authorities.

GETTING STARTED

UNPACKING

Caution: This packaging contains sharp objects. Take care when unpacking. Remove the machine, together with the accessories supplied from the packaging. Check carefully to ensure that the machine is in good condition and account for all the accessories listed in this manual. Also make sure that all the accessories are complete. If any parts are found to be missing, the machine and its accessories should be returned together in their original packaging to the retailer. Do not throw the packaging away; keep it safe throughout the guarantee period. Dispose of the packaging in an environmentally responsible manner. Recycle if possible. Do not let children play with empty plastic bags due to the risk of suffocation.

ITEMS SUPPLIED

Description	Quantity
R230RCP Reciprocating Saw	1
Multipurpose Blade 2 Pack (Includes 1 x Thin Steel & 1 x Multipurpose Blade)	1
Wood Cutting Blade 2 Pack (Includes 1 x Green Wood & 1 x General Wood Blade)	1
Instruction Manual	1

ADDITIONAL ACCESSORIES

In addition to the standard items supplied with this machine, the following accessories are also available from the Evolution online shop at www.evolutionpowertools.com or from your local retailer.

Description	Part No
Multipurpose Blade Pack 2 (Includes 1 x Thin Steel & 1 x Multipurpose Blade)	045-0255
Wood Cutting Blade Pack 2 (Includes 1 x Green Wood & 1 x General Wood Blade)	045-0254

MACHINE OVERVIEW

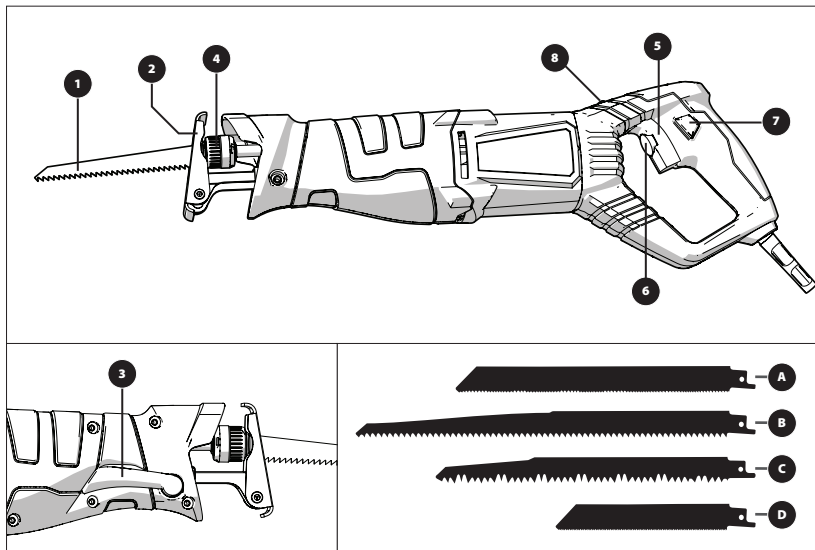

- 1. Blade
- 2. Workpiece Contact Plate
- 3. Contact Plate Locking Lever
- 4. Blade Clamp Dial
- 5. Trigger Switch
- 6. Variable Speed Control
- 7. Trigger Lock-On Button
- 8. Handle Rotation Button

- A. Multipurpose Blade
- B. General Wood Blade
- C. Green Wood Blade
- D. Thin Steel Blade

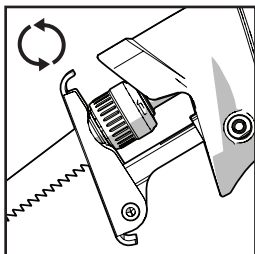

Fig. 1

INSTALLING OR REMOVING A BLADE

WARNING: Only attempt these procedures with the machine disconnected from the mains power supply.

Note: We recommend that the operator wears protective gloves when handling blades. Care should be exercised as a recently used blade could be hot and/or contaminated with debris.

To install a blade:

- Ensure that the blade holder is clean and free from debris or other contaminants.
- Twist and hold the blade clamping dial anti-clockwise.

(Fig. 1)

- Fully insert the shank of the blade into the blade holder.
- Release the blade clamp so it returns to its original position.
- Check that the blade is secure.

WARNING: It is important that the hole in the tang of the blade engages with the 'spigot' located inside the blade holder.

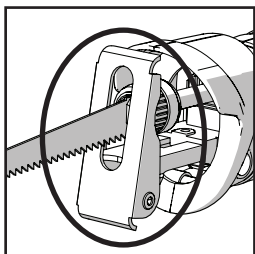

Fig. 2

To remove a blade:

- If recently used allow the blade to cool down.
- Ensure that the machine is facing downwards to allow any debris to fall out.
- Twist and hold the blade clamping dial anti-clockwise.
- Gently pull the blade from the blade holder.

Note: If a blade is being removed because it is at the end of its service life eject it straight into a recycling bin.

WORKPIECE CONTACT PLATE (Fig. 2)

WARNING: To achieve the best cutting efficiency, minimise the risk of vibration, and blade jumping and/or breakage, the workpiece contact plate must be kept firmly in contact with the workpiece.

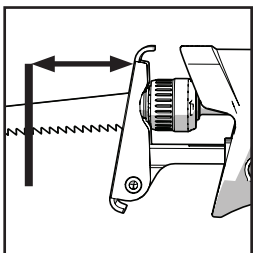

Fig. 3

Note: The workpiece contact plate is pivoted and adjustable. This feature allows the contact plate to adjust and lie flush on a workpiece surface even when the machines main body is at a slight angle to that surface.

CUTTING REACH & CAPACITY

By using different length blades and/or altering the service position of the workpiece contact plate, it is possible to increase or decrease the overall 'reach' and cutting capacity of the machine.

(Fig. 3)

To adjust the position of the contact plate:

- Release the contact plate locking lever. **(Fig. 4)**
- Pull out or push in the contact plate as required.
- Once the plate is in the desired position, push the locking lever back into its original position to lock the plate in place.
- Check that it is secure.

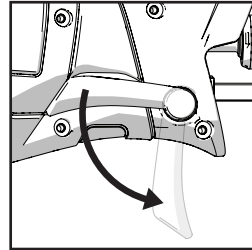

Fig. 4

THE TRIGGER SWITCH

The ON/OFF trigger switch is located within the machines rear handle. **(Fig. 5).**

- Squeeze the trigger switch to start the machines motor.
- Release the trigger switch to stop the machines motor.

LOCK-ON SWITCH

The trigger is equipped with a lock-on switch. To operate the lock-on feature:

- Fully squeeze the trigger to start the machines motor.
- Press and hold the lock-on switch. **(Fig. 6)**
- Release the trigger then release the lock-on switch.

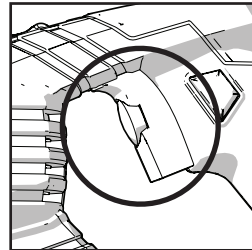

Fig. 5

WARNING: The motor will run continuously until the trigger is pressed and the lock-on switch is tripped.

THE STROKE RATE CONTROL DIAL

The stroke rate of the machine can be varied. A stroke rate control dial is located on the trigger. **(Fig. 7).**

Note: The ergonomic positioning of this control dial allows a skilled operator to adjust the stroke rate of the machine during cutting operations.

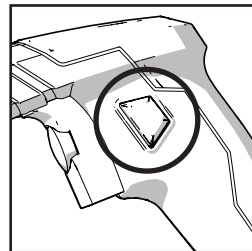

Fig. 6

Rotating this dial will alter the stroke rate of the machine from approximately 800 strokes a minute up to a maximum of 2800 strokes per minute.

Note: We recommend that the operator begins any cutting operation using a slow stroke rate, and increases the stroke rate to achieve optimum performance as cutting progresses.

A practical trial on scrap material may be useful to determine the best stroke rate for any particular material or application.

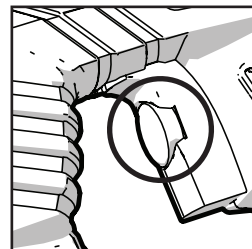

Fig. 7

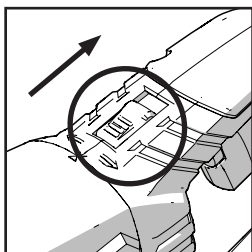

Fig. 8

180° ROTATING HANDLE

The handle of the machine can be rotated through 180° and has 3 positions to achieve maximum control during cutting.

To rotate the handle:

- Slide and hold the handle rotation button backwards. **(Fig. 8)**
- Twist the handle through 90° into the desired position.
- Release the rotation button.
- Check the handle is secure and the button is fully engaged.

WARNING: Handle adjustments must only be made when the motor is off. Adjusting the handle while the tool is in use can lead to serious injury.

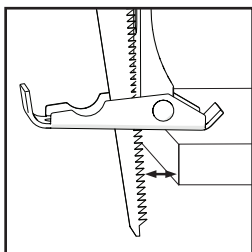

Fig. 9

GENERAL CUTTING

WARNING: Never start the machine with the blade in contact with the workpiece.

- Select a low stroke rate.
- Hold the machine with both hands.
- Ensure that the workpiece contact plate is firmly in contact with the workpiece but that the blade is not. **(Fig. 9).**
- Switch on the machine.
- Very gradually, and holding the machine firmly, introduce the blade into the workpiece until it is cutting successfully.
- Operate the stroke rate control dial until optimum cutting performance is achieved.
- Never 'force' the blade. Allow the blade to cut through the workpiece without applying undue pressure. Forcing the blade will reduce blade life, increase the likelihood of blade breakage, and put strain on the machines motor.

WARNING: If the saw blade should jam, switch off the machine immediately and disconnect from the mains supply.

JAMMED BLADES

WARNING: Jammed blades may be very hot and/or contaminated with debris. The operator should exercise great caution when attempting to remove a 'jammed' blade, and employ all necessary PPE.

To remove a jammed blade the kerf (the saw cut made by the blade) will have to be widened.

- Remove the machine from the blade by operating the blade clamping dial, and carefully easing the machine from the jammed blade.
- Widen the kerf with a suitable tool until the blade can be pulled from the workpiece.

PLUNGE CUTTING

WARNING: Plunge cutting is a technique that must only be used on soft building materials such as plasterboard etc. It is not a suitable procedure for use on harder materials, and must never be employed on metallic materials.

Note: This technique should not be attempted by inexperienced operatives.

Note: Only dedicated plunge cutting blades must be used when attempting a plunge cut.

Note: To reduce the risk of blade kickback when plunge cutting. It is recommended to drill a pilot hole and plunge cut into the hole as a starting point, giving you extra control and stability.

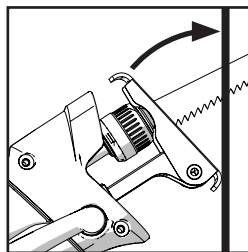

Fig. 10

To plunge cut:

- Complete any/all marking out of the cutting lines using a pencil, marker pen, etc, on the workpiece before commencing operations.
- Hold the machine at an angle to the workpiece with the bottom edge of the workpiece contact plate resting firmly against the workpiece. (Fig. 10).

Note: The blade must not be in contact with the workpiece at this stage. The operator must also be satisfied that the blade will not contact the workpiece immediately the machine is switched on.

- Set stroke rate to its maximum setting.
- Switch the machine on.
- Very slowly rotate the machine using the bottom edge of the workpiece contact plate as a fulcrum. Allow the blade to very gradually ingress into the workpiece.
- When the contact plate is lying flat against the workpiece continue cutting as normal.
- Adjust the stroke rate for optimum cutting performance.

FLUSH CUTTING

Flush cutting is cutting very close to a surface such as a floor, wall or ceiling etc. This technique allows the operator to cut off unwanted protruding material such as redundant joists, brackets pipes, etc, from a building.

WARNING: The operator should ensure that any redundant architectural objects etc, are not 'live' and it is safe to cut through them.

Note: Flush cutting is only possible when using highly flexible bi-metal blades.

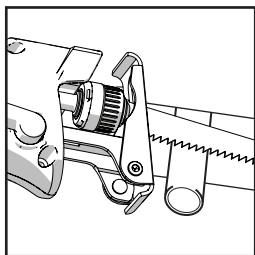

Fig. 11

To flush cut:

- Select and insert the correct saw blade into the machine.
- Position the side of saw blade directly against the floor, wall, etc.
- A side edge of the workpiece contact plate should be in contact with the floor, wall, etc.
- Switch on the machine and gradually introduce the blade into the workpiece.
- Adjust the stroke rate for optimum performance.
- Cut through the workpiece slowly allowing the flexible blade to curve as required. **(Fig. 11).**
- Allow the side of the flexible blade to gently glide across the floor, wall, etc.

CLEANING

WARNING: Any cleaning must only be attempted with the machine disconnected from the mains power supply.

Clean the saw blade holder and remove any dirt and/or debris build up. The saw blade should be removed from the machine to facilitate proper and thorough cleaning.

Remove any contaminants by using a soft haired brush. Compressed air can also be used. If this is the case the operator should take all the necessary safety precautions to safeguard the surrounding environment and any bystanders that may be present. The operator should use all relevant PPE.

Safety glasses should be worn to protect the operators eyes from blown debris.

MAINTENANCE

WARNING: Any maintenance must be carried out with the machine switched off and disconnected from the mains/battery power supply.

Check that all safety features and guards are operating correctly on a regular basis. Only use this machine if all guards/safety features are fully operational.

All motor bearings in this machine are lubricated for life. No further lubrication is required.

Use a clean, slightly damp cloth to clean the plastic parts of the machine. Do not use solvents or similar products which could damage the plastic parts.

WARNING: Do not attempt to clean by inserting pointed objects through openings in the machines casings, etc. The machines air vents should be cleaned using compressed dry air.

Excessive sparking may indicate the presence of dirt in the motor or worn out carbon brushes.

If this is suspected have the machine serviced and the brushes replaced by a qualified technician.

ENVIRONMENTAL PROTECTION

Waste electrical products should not be disposed of with household waste. Please recycle where facilities exist.

Check with your local authority or retailer for recycling advice.



EC DECLARATION OF CONFORMITY
In accordance with EN ISO 17050-1:2004



The manufacturer of the product covered by this declaration is:

UK: Evolution Power Tools Ltd, Venture One, Longacre Close, Holbrook Industrial Estate, Sheffield, S20 3FR.
FR: Evolution Power Tools SAS, 61 Avenue Lafontaine, 33560, Carbon-Blanc, Bordeaux, France.

The manufacturer hereby declares that the machine as detailed in this declaration fulfils all the relevant provisions of the Machinery Directive and other appropriate directives as detailed below. The manufacture further declares that the machine as detailed in this declaration, where applicable, fulfils the relevant provisions of the Essential Health and Safety requirements.

The Directives covered by this Declaration are as detailed below:

2006/42/EC	Machinery Directive.
2014/30/EU	Electromagnetic Compatibility Directive.
2011/65/EU. & 2015/863/EU.	The Restriction of the Use of certain Hazardous Substances in Electrical Equipment (RoHS) Directive.
2002/96/EC as amended by 2003/108/EC	The Waste Electrical and Electronic Equipment (WEEE) Directive.

And is in conformity with the applicable requirements of the following documents:

EN 62841-1:2015, EN 62841-2-11:2016, EN 55014-1:2017, EN 55014-2:2015, EN 61000-3-2:2014, EN 61000-3-3:2013

Product Details

Description:	R230RCP RECIPROCATING SAW
Evolution Model No:	045-0001 (230V UK), 045-0003 (230V EU), 045-0004 (120V US)
Brand Name:	EVOLUTION
Voltage:	230V ~ 50 Hz, 120V ~ 60 Hz
Input:	850W

The technical documentation required to demonstrate that the product meets the requirements of directive has been compiled and is available for inspection by the relevant enforcement authorities, and verifies that our technical file contains the documents listed above and that they are the correct standards for the product as detailed above.

Name and address of technical documentation holder.

Signed:  Print: Barry Bloomer - Supply Chain & Procurement Director
Date: 20/06/2019

UK: Evolution Power Tools Ltd, Venture One, Longacre Close, Holbrook Industrial Estate, Sheffield, S20 3FR.
FR: Evolution Power Tools SAS, 61 Avenue Lafontaine, 33560, Carbon-Blanc, Bordeaux, France.

ÍNDICE

INTRODUCCIÓN	
Características técnicas de la máquina	Página 22
Vibraciones	Página 23
Etiquetas y símbolos	Página 23
Uso previsto de esta herramienta eléctrica	Página 24
Uso prohibido de esta herramienta eléctrica	Página 24
PRECAUCIONES DE SEGURIDAD	
Seguridad eléctrica	Página 25
Uso en exteriores	Página 25
Instrucciones generales de seguridad de la herramienta eléctrica	Página 25
Instrucciones adicionales de seguridad	Página 27
PRIMEROS PASOS	
Desembalaje	Página 28
Descripción general de la máquina	Página 29
Instrucciones de funcionamiento	Página 30
MANTENIMIENTO	
Protección medioambiental	Página 35
DECLARACIÓN DE CONFORMIDAD	Página 36

**ESTE MANUAL DE INSTRUCCIONES SE
ESCRIBIÓ ORIGINALMENTE EN INGLÉS.**

IMPORTANTE

Lea estas instrucciones de uso y seguridad detenidamente y por completo.

Por su propia seguridad, si no está seguro de algún aspecto sobre el uso de este equipo contacte con el servicio de asistencia técnica. Puede encontrar el número de teléfono en la página web de Evolution Power Tools. Nuestra organización dispone de varios teléfonos de asistencia en todo el mundo. Su proveedor también puede ofrecerle asistencia técnica.

PÁGINA WEB

www.evolutionpowertools.com

CORREO ELECTRÓNICO

enquiries@evolutionpowertools.com

Enhorabuena por adquirir una máquina de Evolution Power Tools. Complete el registro de su producto en línea como se explica en el formulario de registro de garantía en línea A5 que acompaña a esta máquina. También puede escanear el código QR impreso en el formulario A5 con un Smart Phone. Esto le permitirá validar el periodo de garantía de su máquina a través de la página web de Evolution al introducir sus datos y, así, disponer de un servicio rápido si fuera necesario. Le estamos sinceramente agradecidos por escoger uno de nuestros productos Evolution Power Tools.

ES

ESPECIFICACIONES

CARACTERÍSTICAS TÉCNICAS DE LA MÁQUINA	MÉTRICO	IMPERIAL
Motor UE (230 V ~ 50 Hz)	850 W	3,7 A
Motor EE. UU. (120 V ~ 60 Hz)	850 W	7 A
Longitud de desplazamiento	28 mm	1-1/8"
Velocidad variable (carreras por minuto)	0 - 2800 cpm	0 - 2800 cpm
Peso	2,7 kg	5,9 lbs

CAPACIDADES DE CORTE	MÉTRICO	IMPERIAL
Acero dulce (grosor máximo)	20 mm	3/4"
Madera (grosor máximo)	230 mm	9-1/16"
Plástico (grosor máx.)	150 mm	5-7/8"

DATOS DE RUIDO Y VIBRACIÓN	
Nivel de presión acústica L_{pA} (bajo carga)	90,39 dB(A) K=3 dB(A)
Potencia acústica L_{WA} (bajo carga)	101,39 dB(A) K=3 dB(A)
Nivel de vibración (bajo carga) - Mango principal	Madera - 10,357 m/s ² , metal - 21,223 m/s ² K=1,5 m/s ²
Nivel de vibración (bajo carga) - Mango adicional	Madera - 19,151 m/s ² , metal - 19,905 m/s ² K=1,5 m/s ²

Nota: La medición de la vibración se hizo en condiciones normales de acuerdo con la norma **EN 62841-1:2015**

El valor total de vibración citado se ha medido según un método normal de examen y puede usarse para comparar una herramienta con otra.

El valor total de vibración citado también puede usarse en la evaluación preliminar de la exposición humana

.

VIBRACIONES

ADVERTENCIA: al utilizar esta máquina, el operario puede estar expuesto a altos niveles de vibración transmitidos a la mano y al brazo. Es posible que el operario pueda desarrollar la «enfermedad de los dedos blancos» debido a la vibración (síndrome de Raynaud). Esta enfermedad puede reducir la sensibilidad de la mano a la temperatura, así como producir entumecimiento general. Los usuarios que utilicen esta máquina de manera prolongada o regular deben vigilar de cerca el estado de sus manos y dedos. Si aparece alguno de los síntomas, busque atención médica inmediata.

- La medición y la evaluación de la exposición humana a las vibraciones transmitidas por la mano en el lugar de trabajo se indican en las normas:

BS EN ISO 5349-1:2001 y

BS EN ISO 5349-2:2002

- Muchos factores pueden influir en el nivel de vibración real durante el funcionamiento, p. ej., el estado y la orientación de las superficies de trabajo, y el tipo y el estado de la máquina que se está usando. Antes de cada uso, se deben evaluar dichos factores y adoptar prácticas de trabajo adecuadas donde sea posible. La gestión de estos factores puede ayudar a reducir los efectos de la vibración:

Manipulación

- Manipule la máquina con cuidado, permitiendo que esta haga el trabajo.
- Evite un esfuerzo físico excesivo en cualquiera de los controles de las máquinas.
- Tenga en cuenta su seguridad y estabilidad, así como la orientación de la máquina durante su uso.

Superficie de trabajo









- Tenga en cuenta el material de la superficie de trabajo, su estado, densidad, resistencia, rigidez y orientación.

ADVERTENCIA: la emisión de vibraciones al usar la herramienta eléctrica puede variar del valor total citado en función de la forma en la que se use la herramienta. La necesidad de identificar medidas de seguridad y de proteger al operario se basa en una estimación de las condiciones reales de uso (teniendo en cuenta todas las partes del ciclo operativo, como las veces que se desconecta la máquina y cuando está en reposo, además del tiempo que está funcionando de forma continuada).

ETIQUETAS Y SÍMBOLOS

ADVERTENCIA: no utilice la máquina si faltan etiquetas de instrucciones y/o advertencia, o si están dañadas. Póngase en contacto con Evolution Power Tools para sustituir las etiquetas.

Nota: todos o algunos de los siguientes símbolos pueden aparecer en el manual o en el producto.

Símbolo	Descripción
V	Voltios
A	Amperios
Hz	Hercios
Min ⁻¹	Velocidad
~	Corriente alterna
n ₀	Velocidad sin carga
	Utilice gafas protectoras
	Utilice protección auditiva
	Utilice protección contra el polvo
	Lea las instrucciones
	Protección de doble aislamiento
	Certificado CE
	Certificado CSA
	Residuos de Aparatos Eléctricos y Electrónicos
	Advertencia

USO PREVISTO DE ESTA HERRAMIENTA ELÉCTRICA

ADVERTENCIA: Este producto es una sierra manual de movimiento alternativo y ha sido diseñada para usarse con hojas especiales de Evolution. Solamente utilice accesorios diseñados para el uso de esta máquina y/o aquellos recomendados específicamente por Evolution Power Tools Ltd.

Esta máquina se puede usar para cortar, si está equipada con una hoja adecuada, y con la placa de contacto de la pieza de trabajo firmemente sobre la pieza de trabajo:

Madera
Acero dulce, aluminio y muchos otros metales no ferrosos.
La mayoría de los plásticos.

USO PROHIBIDO DE ESTA HERRAMIENTA ELÉCTRICA

ADVERTENCIA: Este producto es una sierra manual de movimiento alternativo y debe usarse solo como tal. No debe ser modificada de ninguna manera ni usada para alimentar ningún otro equipo, tampoco debe llevar ningún otro accesorio que no aparezca en el manual de instrucciones.

ADVERTENCIA: esta máquina no se debe usar para cortar ningún material que pueda contener amianto. Si se sospecha de la presencia de amianto, pida consejo a las autoridades pertinentes.

ADVERTENCIA: esta máquina no está diseñada para ser utilizada por personas (niños incluidos) con discapacidad psíquica, sensorial o mental, o con falta de experiencia y conocimiento, a no ser que hayan sido supervisadas o instruidas en el uso seguro de la máquina por una persona responsable de su seguridad y competente en el uso seguro de esta.

Debe supervisarse a los niños para asegurarse de que no tienen acceso a la máquina ni pueden jugar con ella.

SEGURIDAD ELÉCTRICA

Esta máquina está equipada con el enchufe moldeado y el cable de red correctos para el mercado designado. Si los hilos del cable de alimentación o el enchufe están dañados de cualquier modo, los debe sustituir un técnico cualificado con repuestos originales.

USO EN EXTERIORES

ADVERTENCIA: para su protección, si va a usar esta herramienta en exteriores no debe exponerla a la lluvia o usarla en lugares húmedos. No coloque la herramienta en superficies húmedas. Si es posible, use un banco de trabajo limpio y seco. Para obtener una mayor protección, utilice un dispositivo de corriente residual que interrumpa el suministro si la corriente de fuga a tierra es superior a 30 mA durante 30 ms. Compruebe siempre el funcionamiento del dispositivo de corriente residual antes de usar la máquina.

Si es necesario un alargador, debe ser de un tipo adecuado para exteriores y etiquetado para tal fin.

Se deben seguir las instrucciones de los fabricantes al utilizar un alargador.

INSTRUCCIONES GENERALES DE SEGURIDAD PARA HERRAMIENTAS ELÉCTRICAS

(Estas instrucciones generales de seguridad para herramientas eléctricas son las que se especifican en las normas EN 62841-1:2015, EN 62841-2-11:2016)

ADVERTENCIA: lea todas las advertencias e instrucciones de seguridad. El no seguir las instrucciones y advertencias puede provocar una descarga eléctrica, incendios y/o lesiones graves.

Guarde todas las advertencias e instrucciones para poder consultarlas en el futuro. El término «herramienta eléctrica» de las advertencias se refiere a la herramienta alimentada por la red eléctrica (con cable) o con baterías (inalámbrica).

1) Advertencias generales de seguridad de la herramienta eléctrica

[seguridad en la zona de trabajo]

a) Mantenga la zona de trabajo limpia y bien iluminada. Las zonas desordenadas u oscuras pueden provocar accidentes.

b) No utilice las herramientas eléctricas en atmósferas explosivas, como cuando haya líquidos inflamables, gases o polvo.

Las herramientas eléctricas producen chispas que pueden incendiar el polvo o los gases.

c) Mantenga a los niños y transeúntes alejados cuando utilice una herramienta eléctrica.

Las distracciones pueden hacerle perder el control.

2) Advertencias generales de seguridad de la herramienta eléctrica
[Seguridad eléctrica]

a) Los enchufes de la herramienta eléctrica deben coincidir con las tomas de corriente. No modifique el enchufe de ningún modo.

No utilice adaptadores de enchufe con las herramientas eléctricas conectadas a tierra. Si las tomas de corriente coinciden y los enchufes no se modifican, se reduce el riesgo de que se produzca una descarga eléctrica.

b) Evite el contacto corporal con superficies conectadas a tierra tales como tuberías, radiadores, estufas y refrigeradores.

El riesgo de descarga eléctrica aumenta si su cuerpo está conectado a tierra.

c) No exponga las herramientas eléctricas a la lluvia o a la humedad. Si se introduce agua en una herramienta eléctrica aumentará el riesgo de descarga eléctrica.

d) No utilice cable de forma incorrecta. Nunca use el cable para transportar, tirar o desenchufar la herramienta eléctrica.

Mantenga el cable lejos del calor, el aceite, las esquinas cortantes o piezas móviles.

Los cables dañados o enredados aumentan el riesgo de que se produzca una descarga eléctrica.

e) Cuando trabaje con una herramienta eléctrica en exteriores, use un alargador adecuado para uso en exteriores. El uso de un cable adecuado para uso en exteriores reduce el riesgo de que se produzca una descarga eléctrica.

f) Si es inevitable tener que usar una herramienta eléctrica en un lugar húmedo, es necesario utilizar una toma de corriente residual (RCD) protegida.

El uso de un dispositivo de corriente residual reduce el riesgo de que se produzca una descarga eléctrica.

3) Advertencias generales de seguridad de

la herramienta eléctrica [Seguridad personal].

a) Manténgase alerta, tenga cuidado con lo que hace y use el sentido común al utilizar una herramienta eléctrica. No utilice una herramienta eléctrica cuando esté cansado o haya tomado alcohol, o algún tipo de fármaco o medicación. Un momento de distracción mientras utiliza herramientas eléctricas puede ocasionar lesiones personales graves.

b) Utilice el equipo de protección individual. Utilice siempre protección para los ojos. El uso del equipo de seguridad, como máscaras para el polvo, calzado antideslizante, casco o protección auditiva para condiciones adecuadas reducirá el riesgo de que se produzcan lesiones personales.

c) Evite el encendido accidental. Compruebe que el interruptor está en la posición off (apagado) antes de conectar a la fuente de alimentación o a las baterías, o de coger o transportar la herramienta. Transportar herramientas eléctricas con el dedo sobre el interruptor o enchufar herramientas eléctricas con el interruptor encendido puede ocasionar accidentes.

d) Quite las llaves de ajuste o inglesa antes de encender la herramienta eléctrica. Una llave, por ejemplo una llave inglesa, colocada en una pieza giratoria de la herramienta eléctrica puede ocasionar lesiones personales.

e) No se extralimite. Mantenga una postura y equilibrio adecuados en todo momento. Esto permitirá un mejor control de la herramienta eléctrica en situaciones inesperadas.

f) Vístase de manera adecuada. No use ropa suelta ni joyas. Mantenga el pelo, la ropa y los guantes alejados de las piezas móviles. Las joyas, la ropa holgada y el cabello largo pueden quedar atrapados en las piezas móviles.

g) Si se proporcionan dispositivos para la conexión de unidades de extracción y recogida de polvo, asegúrese de que están conectados y de que se usan de forma adecuada. El uso de estos dispositivos puede reducir los riesgos derivados del polvo.

4) Advertencias generales de seguridad de la herramienta eléctrica [Uso y cuidado de la herramienta eléctrica].

a) No fuerce la herramienta eléctrica.

Utilice la herramienta eléctrica correcta para su aplicación. La herramienta correcta realizará el trabajo de una forma más precisa y segura al ritmo para el que ha sido diseñada.

b) No utilice la herramienta eléctrica si el interruptor no se enciende ni se apaga.

Las herramientas eléctricas que no se puedan controlar con el interruptor son peligrosas y se deben reparar.

c) Desconecte la herramienta eléctrica de la fuente de alimentación y/o el paquete de baterías de la herramienta eléctrica antes de efectuar algún tipo de ajuste, cambiar accesorios o almacenar las herramientas eléctricas. Este tipo de medidas de seguridad preventivas reducen el riesgo de que la herramienta eléctrica arranque por accidente.

d) Guarde las herramientas eléctricas fuera del alcance de los niños y no permita que personas que no estén familiarizadas con la herramienta eléctrica o estas instrucciones la usen. Las herramientas eléctricas son peligrosas en manos de personas inexpertas.

e) Realice un mantenimiento regular de las herramientas eléctricas. Compruebe la alineación incorrecta y la fijación de las piezas móviles, la rotura de las piezas móviles y cualquier otra condición que pueda afectar al funcionamiento de las herramientas eléctricas. Si está dañada, repare la herramienta eléctrica antes de usarla. Muchos accidentes se producen debido a un mantenimiento deficiente de las herramientas eléctricas.

f) Mantenga las herramientas de corte limpias y afiladas. Las herramientas de corte con buen mantenimiento y bordes de corte afilados son menos propensas a trabarse y son más fáciles de controlar.

g) Use la herramienta eléctrica, accesorios y útiles, etc., de acuerdo con estas instrucciones y teniendo en cuenta las condiciones de funcionamiento y el trabajo que se va a realizar. El uso de la herramienta eléctrica para operaciones diferentes a las previstas podría provocar una situación peligrosa.

5) Advertencias generales de seguridad de la herramienta eléctrica [Servicio técnico]

a) Lleve la herramienta eléctrica a reparar a un experto cualificado que utilice solo piezas de repuesto originales. Esto garantizará que se mantenga la seguridad de

la herramienta eléctrica correctamente.

CONSEJOS PARA SU SALUD

ADVERTENCIA: al utilizar esta máquina se pueden producir partículas de polvo. En ocasiones, según los materiales con los que trabaje, este polvo puede ser especialmente perjudicial.

Si sospecha que la pintura de la superficie del material que desea cortar contiene plomo, busque ayuda profesional. No intente quitar pintura a base de plomo. Solamente un profesional debería hacerlo. Una vez que el polvo se ha depositado en una superficie, el contacto de la mano con la boca puede llevar a la ingestión de plomo. Incluso la exposición a niveles bajos de plomo puede causar daños irreversibles en el cerebro y el sistema nervioso. Los niños y los neonatos son especialmente vulnerables.

Se recomienda que considere el riesgo asociado a los materiales con los que trabaja para reducir el riesgo de exposición. Algunos materiales pueden producir polvo dañino para su salud. Recomendamos el uso de mascarillas reguladas con filtros reemplazables cuando use esta máquina.

Siempre debe:

- Trabajar en una zona bien ventilada.
- Trabajar con un equipo de seguridad aprobado, como mascarillas para el polvo que hayan sido diseñadas especialmente para filtrar partículas microscópicas.

ADVERTENCIA: la manipulación de cualquier herramienta eléctrica puede provocar que se lancen objetos externos contra los ojos, lo que puede ocasionar daños graves en los mismos. Antes de empezar a utilizar una herramienta eléctrica, póngase siempre gafas con protección lateral o una máscara que cubra toda la cara cuando sea necesario.

INSTRUCCIONES ADICIONALES DE SEGURIDAD

ADVERTENCIA: desconecte siempre la sierra de movimiento alternativo de la red eléctrica antes de cambiar las hojas, realizar el servicio técnico, la limpieza o el ajuste de la sierra de movimiento alternativo.

- Mantenga las manos lejos de la zona de corte y de la hoja de corte. Sujete la

máquina agarrando las zonas de sujeción aisladas con ambas manos. Si sujeta la sierra con las dos manos, estas no podrán entrar en contacto con la hoja.

- No use hojas desafiladas o dañadas. Las hojas dañadas o desafiladas pueden romperse fácilmente y son propensas a atascarse, lo cual puede provocar contragolpes.
- Compruebe siempre que la hoja está instalada correctamente dentro del soporte de hoja de la sierra. Lleve guantes de protección al manipular una hoja y realice una prueba dando un «tirón» cuando se instale una nueva hoja para asegurarse de que esta se ha «encajado» correctamente en el soporte de la hoja.
- No use demasiada fuerza. El uso de fuerza excesiva sobrecarga el motor y reduce la eficiencia de trabajo y la vida útil.
- Lleve siempre el EPI (Equipo de Protección Individual) necesario para el trabajo que vaya a realizar. Normalmente, este incluiría gafas de seguridad o máscaras que cubren toda la cara, máscaras para el polvo, ropa de protección y calzado de seguridad, protección para los oídos y casco de seguridad, etc.
- El operario debe tener siempre en cuenta el tendido del cable de alimentación de la red eléctrica. El cable se debe tender de modo que no pueda suponer un peligro de tropiezo ni de ninguna otra clase y de modo que no pueda entrar en contacto con la hoja de la máquina.
- Compruebe siempre las paredes, los suelos y los techos en busca de cables eléctricos ocultos, tuberías de gas y/o agua u otros servicios. El contacto con servicios ocultos podría ser extremadamente peligroso para el operario y podría causar daños importantes en la propiedad. En la mayoría de proveedores de herramientas hay disponibles detectores que pueden determinar la posición de los servicios ocultos dentro o detrás de una pared, etc.
- Retire la hoja de un corte solamente cuando la máquina se haya apagado y la hoja se haya detenido completamente. La retirada de una hoja en movimiento de un corte podría provocar que la hoja en movimiento golpee una superficie cercana, haciendo que el operario experimente un fuerte retroceso.
- A ser posible, asegúrese de que cualquier pieza de trabajo esté firmemente sujeta

para evitar movimientos durante la operación de corte.

- Nunca intente detener la hoja de corte aplicando presión lateral a la hoja. Permita que la hoja se detenga completamente apagando la máquina y permita que el motor se ralentice y se detenga de forma normal.
- Compruebe siempre que la tensión del suministro eléctrico es igual que la tensión de suministro indicada en la placa de características de la máquina. El uso de esta máquina con una tensión de suministro distinta a la que se indica en la placa de características de la máquina podría dañar la máquina y hacer que no fuera segura desde el punto de vista eléctrico.
- No altere ni modifique el cable de alimentación. Esta sierra está equipada con cable y enchufe aprobados para su país de uso previsto. Si el cable de alimentación o el enchufe moldeado están dañados de cualquier modo, un técnico cualificado debe sustituirlos por un modelo idéntico.

ADVERTENCIA: esta máquina no se debe usar para cortar ningún material que pueda contener amianto. Si se sospecha de la presencia de amianto, pida consejo a las autoridades pertinentes. No intente cortar ningún material sospechoso hasta que las autoridades pertinentes hayan declarado que es seguro.

**PRIMEROS PASOS
DESEMBALAJE**

Precaución: este paquete contiene objetos punzantes. Tenga cuidado al desembalarlo. Saque la máquina del embalaje junto con los accesorios suministrados. Revise con atención para comprobar que la máquina está en buenas condiciones y que cuenta con todos los accesorios que se enumeran en este manual. Asegúrese también de que todos los accesorios estén completos. Si falta alguna de las piezas, la máquina y los accesorios se deben devolver juntos en su embalaje original a su distribuidor. No tire el embalaje, guárdelo durante todo el período de garantía. Deseche el embalaje de forma respetuosa con el medio ambiente. Si fuese posible, recíclelo. No deje que los niños jueguen con las bolsas de plástico vacías debido al riesgo de asfixia.

ITEMS SUPPLIED

Descripción	Cantidad
Sierra de movimiento alternativo R230RCP	1
Paquete de 2 hojas multiusos (Incluye 1 hoja de acero fina y 1 hoja multiusos)	1
Paquete de 2 hojas de corte para madera (Incluye 1 hoja para madera verde y 1 hoja para madera general)	1
Manual de instrucciones	1

ACCESORIOS ADICIONALES

Además de los elementos estándar suministrados con esta máquina, también ponemos a su disposición los siguientes accesorios que encontrará en la tienda en línea de Evolution en www.evolutionpowertools.com o en su distribuidor local.

Descripción	N.º de pieza
Paquete de 2 hojas multiusos (Incluye 1 hoja de acero fina y 1 hoja multiusos)	045-0255
Paquete de 2 hojas de corte para madera (Incluye 1 hoja para madera verde y 1 hoja para madera general)	045-0254

DESCRIPCIÓN GENERAL DE LA MÁQUINA

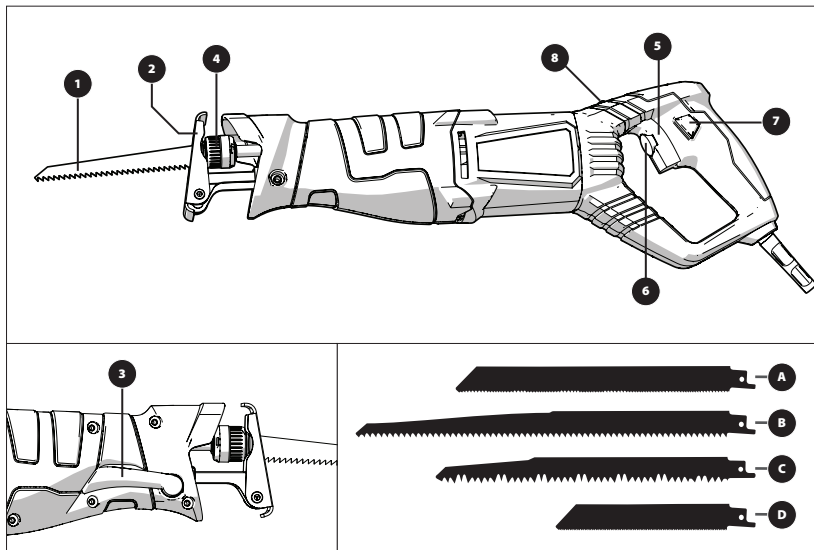

- 1. Hoja
- 2. Placa de contacto de la pieza de trabajo
- 3. Palanca de bloqueo de la placa de contacto
- 4. Selector de sujeción de la hoja
- 5. Gatillo interruptor
- 6. Control de la velocidad variable
- 7. Botón de bloqueo del gatillo
- 8. Botón de rotación del mango

- A. Hoja multiusos
- B. Hoja para madera general
- C. Hoja para madera verde
- D. Hoja de acero fina

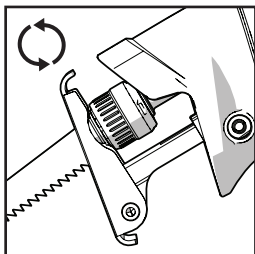

Fig. 1

INSTALAR O DESMONTAR UNA HOJA

ADVERTENCIA: realice estos procedimientos tan solo cuando la máquina esté desconectada de la red de alimentación eléctrica.

Nota: se recomienda que el operario lleve guantes protectores cuando manipule las hojas. Se debe tener cuidado, ya que una hoja usada recientemente podría estar caliente y/o contaminada con residuos.

Para instalar una hoja:

- Asegúrese de que el soporte de la hoja está limpio y que no contiene residuos u otros contaminantes.
- Gire hacia la izquierda y sujete el selector de sujeción de la hoja.

(Fig. 1)

- Inserte completamente el vástago de la hoja en el soporte de la hoja.
- Suelte la mordaza de la hoja para que vuelva a su posición original.
- Compruebe que la hoja está segura.

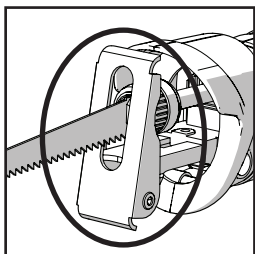

Fig. 2

ADVERTENCIA: es importante que el orificio en la espiga de la hoja engrane con la espiga situada dentro del soporte de la hoja.

Para desmontar una hoja:

- Si se ha usado recientemente, deje que la hoja se enfríe.
- Asegúrese de que la máquina está apuntando hacia abajo para permitir que cualquier posible residuo se caiga.
- Gire hacia la izquierda y sujete el selector de sujeción de la hoja.
- Tire suavemente de la hoja para sacarla del soporte de la hoja.

Nota: si se está sustituyendo la hoja porque ha llegado al final de su vida útil, échela directamente a un cubo de reciclaje.

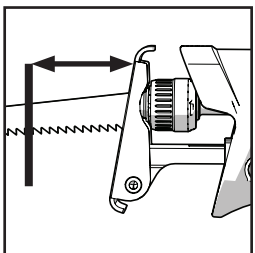

Fig. 3

PLACA DE CONTACTO DE LA PIEZA DE TRABAJO (Fig. 2)

ADVERTENCIA: para lograr la mayor eficacia de corte, minimizar el riesgo de vibración y de saltos y/o rotura de la hoja, la placa de contacto de la pieza de trabajo se debe mantener firmemente en contacto con la pieza de trabajo.

Nota: la placa de trabajo de la pieza de trabajo se puede girar y ajustar. Esta característica permite que la placa de contacto se ajuste y esté a ras sobre la superficie de la pieza de trabajo, incluso cuando el cuerpo principal de la máquina está situado con un ligero ángulo respecto a dicha superficie.

ALCANCE Y CAPACIDAD DE CORTE

Al usar hojas de diferentes longitudes o alterar la posición de mantenimiento de la placa de contacto de la pieza de trabajo, es posible aumentar o disminuir el «alcance» general y la capacidad de corte de la máquina.

(Fig. 3)

Para ajustar la posición de la placa de contacto:

- Suelte la palanca de bloqueo de la placa de contacto. **(Fig. 4)**
- Empuje hacia dentro o tire hacia fuera de la placa de contacto, según se requiera.
- Una vez que la placa esté en la posición deseada, empuje la palanca de bloqueo de vuelta a su posición original para bloquear la placa en posición.
- Compruebe que sea seguro.

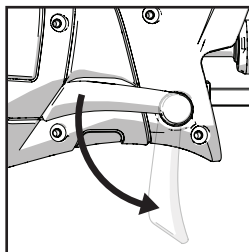

Fig. 4

EL GATILLO INTERRUPTOR

El gatillo interruptor on/off está situado dentro del mango trasero de la máquina. **(Fig. 5).**

- Presione el gatillo interruptor para arrancar el motor de la máquina.
- Suelte el gatillo interruptor para detener el motor de la máquina.

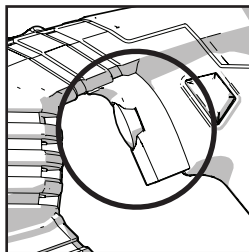

Fig. 5

INTERRUPTOR DE BLOQUEO

El gatillo está equipado con un interruptor de bloqueo. Para utilizar la función de bloqueo:

- Presione completamente el gatillo para arrancar el motor de la máquina.
- Mantenga presionado el interruptor de bloqueo. **(Fig. 6)**
- Suelte el gatillo y después suelte el interruptor de bloqueo.

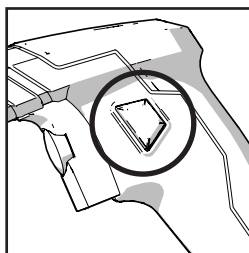

Fig. 6

ADVERTENCIA: el motor funcionará de forma continua hasta que se presione el gatillo y se active el interruptor de bloqueo.

EL SELECTOR DE CONTROL DEL ÍNDICE DE DESPLAZAMIENTO

Se puede modificar el índice de desplazamiento de la máquina. Hay un selector de control del índice de desplazamiento en el gatillo. **(Fig. 7).**

Nota: la ubicación ergonómica de este selector de control permite que un operario cualificado pueda ajustar el índice de desplazamiento de la máquina durante las operaciones de corte.

Al girar este selector se modificará el índice de desplazamiento de la máquina desde aproximadamente 800 carreras por minuto hasta un máximo de 2800 carreras por minuto.

Nota: recomendamos que el operario empiece cualquier operación de corte usando un índice de desplazamiento lento y que aumente el índice de desplazamiento para lograr un rendimiento óptimo a medida que progresa el corte. Una prueba práctica en un resto de material puede ser útil para determinar la mejor tasa de carrera para cualquier aplicación o material particular.

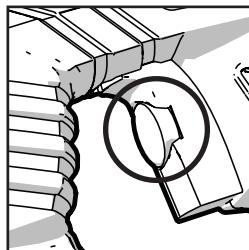

Fig. 7

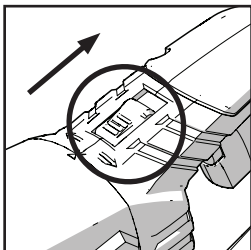

Fig. 8

MANGO GIRATORIO DE 180°

El mango de la máquina se puede girar 180° y tiene 3 posiciones para lograr el máximo control durante el corte.

Para girar el mango:

- Deslice y sujete el botón de rotación del mango hacia atrás. **(Fig. 8)**
- Gire el mango 90° hasta la posición deseada.
- Suelte el botón de rotación.
- Compruebe que el mango es seguro y que el botón está completamente enganchado.

ADVERTENCIA: los ajustes del mango solamente se pueden realizar cuando el motor está apagado. Ajustar el mango mientras se está usando la herramienta puede provocar lesiones graves.

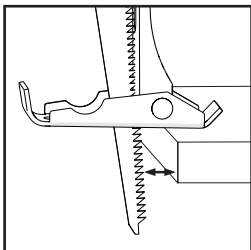

Fig. 9

CORTE GENERAL

ADVERTENCIA: nunca arranque la máquina con la hoja en contacto con la pieza de trabajo.

- Seleccione un índice de desplazamiento bajo.
- Sujete la máquina con ambas manos.
- Asegúrese de que la placa de contacto de la pieza de trabajo está tocando firmemente la pieza de trabajo, pero no la hoja. **(Fig. 9).**
- Encienda la máquina.
- Sujetando la máquina firmemente, introduzca muy poco a poco la hoja en la pieza de trabajo hasta que corte correctamente.
- Utilice el selector de control del índice de desplazamiento hasta lograr el rendimiento de corte óptimo.
- Nunca «fuerce» la hoja. Permita que la hoja corte la pieza de trabajo sin aplicar demasiada presión. Forzar la hoja reducirá la vida útil de la misma, aumentará la probabilidad de rotura de la hoja y sobrecargará el motor de la máquina.

ADVERTENCIA: si se atasca la hoja de la sierra, apague la máquina de inmediato y desconéctela de la red eléctrica.

HOJAS ATASCADAS

ADVERTENCIA: las hojas atascadas pueden estar muy calientes y/o contaminadas con residuos. El operario debe tener mucho cuidado al intentar sacar una hoja atascada y emplear todo el EPI necesario.

Para sacar una hoja atascada, habrá que ensanchar la ranura (el corte de la sierra hecho por la hoja).

- Separe la máquina de la hoja usando el selector de sujeción de la hoja y afloje la máquina con cuidado alejándola de la hoja atascada.
- Ensanche la ranura con una herramienta apropiada hasta que se pueda sacar la hoja de la pieza de trabajo.

CORTE DE INMERSIÓN

ADVERTENCIA: el corte de inmersión es una técnica que solo debe usarse en materiales de construcción blandos, como placas de yeso, etc. No es un procedimiento adecuado para materiales más duros y nunca se debe emplear en materiales metálicos.

Nota: operarios no experimentados no deben intentar realizar esta técnica.

Nota: solo se pueden usar hojas de corte de inmersión específicas para tal fin al intentar realizar un corte de inmersión.

Nota: Para reducir el riesgo de retroceso al realizar un corte de inmersión. Se recomienda taladrar un agujero piloto y hacer el corte de inmersión en el agujero como punto de partida, lo que proporciona control y estabilidad adicional.

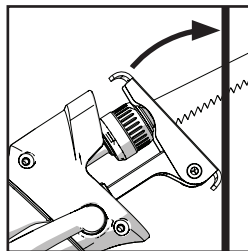

Fig. 10

Para realizar cortes de inmersión:

- Complete cualquier marcado o todos los marcados de las líneas de corte usando un lapicero, un marcador, etc. en la pieza de trabajo antes de comenzar las operaciones.
- Sujete la máquina en ángulo respecto a la pieza de trabajo con el borde inferior de la placa de contacto de la pieza de trabajo apoyado firmemente contra la pieza de trabajo. (Fig. 10).

Nota: la hoja no debe estar en contacto con la pieza de trabajo en este momento. El operario también debe estar seguro de que la hoja no entrará en contacto con la pieza de trabajo de inmediato cuando se encienda la máquina.

- Ajuste la tasa de carrera al máximo.
- Encienda la máquina.
- Gire muy despacio la máquina usando el borde inferior de la placa de contacto de la pieza de trabajo como apoyo. Permita que la hoja entre gradualmente en la pieza de trabajo.
- Cuando la placa de contacto descansa de forma plana sobre la pieza de trabajo, prosiga con el corte de la forma habitual.
- Ajuste el índice de desplazamiento para un rendimiento de corte óptimo.

CORTE A RAS

El corte a ras es un corte muy cerca de una superficie como el suelo, la pared o el techo, etc. Esta técnica permite al operario cortar un material no deseado que sobresale, como vigas redundantes, tuberías de soporte, etc. de un edificio.

ADVERTENCIA: el operario debe asegurarse de que cualquier objeto arquitectónico redundante, etc. no esté «sometido a corriente eléctrica» y que sea seguro cortarlo.

Nota: el corte a ras solo es posible con las hojas bimetálicas superflexibles.

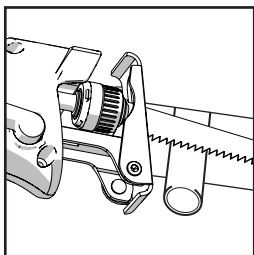

Fig. 11

Para realizar un corte a ras:

- Seleccione e inserte la hoja de sierra correcta en la máquina.
- Coloque el lateral de la hoja de sierra directamente contra el suelo, la pared, etc.
- Un borde lateral de la placa de contacto de la pieza de trabajo debe estar en contacto con el suelo, la pared, etc.
- Encienda la máquina e introduzca poco a poco la hoja en la pieza de trabajo.
- Ajuste el índice de desplazamiento para un rendimiento óptimo.
- Corte la pieza de trabajo lentamente, permitiendo que la hoja flexible se curve según sea necesario. **(Fig. 11).**
- Permita que el lateral de la hoja flexible se deslice suavemente por el suelo, la pared, etc.

LIMPIEZA

ADVERTENCIA: la limpieza solo se puede realizar con la máquina desconectada de la red de alimentación eléctrica.

Limpie el soporte de la hoja de la sierra y retire la suciedad y/o residuos acumulados. Se debe retirar la hoja de la sierra de la máquina para poder realizar una limpieza adecuada y minuciosa más fácilmente.

Retire cualquier contaminante usando un cepillo de cerdas blandas.

También se puede usar aire comprimido. En este caso, el operario debe tomar todas las precauciones de seguridad necesarias para salvaguardar el entorno circundante y a cualquier persona que pueda estar presente. El operario debe usar todo el EPI relevante.

El operario deben llevar gafas de protección para proteger sus ojos de los residuos soplados.

MANTENIMIENTO

ADVERTENCIA: cualquier actividad de mantenimiento se debe llevar a cabo con la máquina apagada y desconectada de la red de suministro de energía eléctrica o de la batería.

Compruebe que todas las características de seguridad y las protecciones están funcionando correctamente de forma regular. Solo utilice esta máquina si las protecciones o características de seguridad funcionan por completo.

Todos los cojinetes del motor de esta máquina están lubricados de forma permanente. No es necesario volver a lubricarlos.

Utilice un paño limpio y ligeramente húmedo para limpiar las partes de plástico de la máquina. No utilice disolventes ni productos similares que podrían dañarlas.

ADVERTENCIA: no intente limpiar introduciendo objetos puntiagudos a través de las aberturas de las cubiertas de las máquinas, etc. Los conductos de ventilación se deben limpiar con aire comprimido seco.

El exceso de chispas puede indicar que el motor está sucio o que las escobillas de carbono están desgastadas.

Si se tiene alguna sospecha de que esto ocurra, lleve la máquina a servicio técnico para que el personal cualificado reemplace los cepillos.

PROTECCIÓN MEDIOAMBIENTAL

Los productos eléctricos no se deben tirar con la basura doméstica. Recicle en los sitios destinados para este fin.

Consulte con la autoridad local o el distribuidor para obtener información sobre el reciclaje.



DECLARACIÓN DE CONFORMIDAD DE LA CE

De conformidad con EN ISO 17050-1:2004



El fabricante del producto cubierto por esta declaración es el siguiente:

UK: Evolution Power Tools Ltd, Venture One, Longacre Close, Holbrook Industrial Estate, Sheffield, S20 3FR.

FR: Evolution Power Tools SAS, 61 Avenue Lafontaine, 33560, Carbon-Blanc, Bordeaux, France.

El fabricante declara que la máquina, tal como se detalla en la presente declaración, cumple todas las disposiciones pertinentes de la Directiva de Máquinas y otras directivas apropiadas, como se detalla a continuación. El fabricante declara además, que la máquina, según se indica detalladamente en la presente declaración, en los casos en los que sea aplicable, cumple con las disposiciones pertinentes sobre los requisitos esenciales de seguridad y salud.

Las Directivas incluidas en esta declaración son las que se detallan a continuación:

2006/42/CE	Directiva de máquinas.
2014/30/UE	Directiva de Compatibilidad Electromagnética.
2011/65/UE. y 2015/863/UE.	Directiva sobre las restricciones a la utilización de determinadas sustancias peligrosas en aparatos eléctricos y electrónicos (RoHS).
2002/96/CE como Modificada por 2003/108/CE	Directiva de Residuos de Aparatos Eléctricos y Electrónicos (WEEE).

Y está en conformidad con los requisitos aplicables de los siguientes documentos:

EN 62841-1:2015, EN 62841-2-1:2016, EN 55014-1:2017, EN 55014-2:2015, EN 61000-3-2:2014, EN 61000-3-3:2013

Detalles del producto

Descripción:	SIERRA RECIPROCANTE R230RCP
N.º de modelo Evolution:	045-0001 (230 V REINO UNIDO), 045-0003 (230 V UE), 045-0004 (120 V EE. UU.)
Marca comercial:	EVOLUTION
Voltaje:	230 V ~ 50 Hz, 120 V ~ 60 Hz
Entrada:	850 W

La documentación técnica necesaria para demostrar que el producto cumple con los requisitos de la directiva se ha elaborado y está disponible para su inspección por las autoridades pertinentes, y verifica que nuestro archivo técnico contiene los documentos enumerados anteriormente y que estas son las regulaciones normales para el producto, como se detalla antes.

Nombre y dirección del titular de la documentación técnica.

Firmado:  Impresión: Barry Bloomer - Director de adquisiciones y cadena de suministro

Fecha: 20/06/2019

UK: Evolution Power Tools Ltd, Venture One, Longacre Close, Holbrook Industrial Estate, Sheffield, S20 3FR.

FR: Evolution Power Tools SAS, 61 Avenue Lafontaine, 33560, Carbon-Blanc, Bordeaux, France.

SOMMAIRE

INTRODUCTION	
Particularités de la machine	Page 40
Vibration	Page 41
Étiquettes et symboles	Page 41
Usage prévu de cet outil électrique	Page 42
Usage proscrit de cet outil électrique	Page 42
MESURES DE SÉCURITÉ	
Sécurité électrique	Page 43
Utilisation en plein air	Page 43
Consignes générales de sécurité pour les outils électriques	Page 43
Consignes de sécurité supplémentaires	Page 45
PRISE EN MAIN	
Déballage	Page 46
Présentation de la machine	Page 47
Instructions d'utilisation	Page 48
ENTRETIEN	
Protection de l'environnement	Page 53
DÉCLARATION DE CONFORMITÉ	Page 54

**CE MANUEL D'INSTRUCTIONS A ÉTÉ
INITIALEMENT RÉDIGÉ EN ANGLAIS**

IMPORTANT

Veuillez lire attentivement ces consignes de fonctionnement et de sécurité dans leur intégralité.

Pour votre propre sécurité, si vous avez des doutes concernant un aspect de l'utilisation de cet appareil, veuillez contacter l'assistance technique appropriée dont le numéro se trouve sur le site Internet d'Evolution Power Tools. Nous assurons différentes lignes d'assistance téléphoniques au sein de notre organisation à l'échelle mondiale, mais de l'aide technique est également disponible auprès de votre fournisseur.

WEB

www.evolutionpowertools.com

EMAIL

enquiries@evolutionpowertools.com

Félicitations pour votre achat d'un appareil d'Evolution Power Tools. Veuillez enregistrer votre produit « en ligne » comme expliqué dans la brochure A5 d'enregistrement en ligne de la garantie fournie avec la machine. Vous pouvez également scanner le code QR situé sur la brochure A5 à l'aide d'un smartphone. Cela vous permettra de valider la période de garantie de l'appareil via le site Internet d'Evolution en saisissant vos coordonnées, garantissant ainsi un service rapide si nécessaire. Nous vous remercions sincèrement d'avoir choisi un produit Evolution Power Tools.

PARTICULARITÉS

SPÉCIFICATIONS DE LA MACHINE	MÉTRIQUE	IMPÉRIAL
Moteur UE (230 V ~ 50 Hz)	850 W	3,7 A
Moteur USA (120 V ~ 60 Hz)	850 W	7 A
Longueur de coup	28 mm	1-1/8"
Vitesse variable (coups par minute)	0 - 2800 cpm	0 - 2800 cpm
Poids	2,7 kg	5,9 lbs

CAPACITÉS DE COUPE	MÉTRIQUE	IMPÉRIAL
Acier doux (épaisseur max.)	20 mm	3/4"
Bois (épaisseur maximale)	230 mm	9-1/16"
Plastique (épaisseur maximale)	150 mm	5-7/8"

NIVEAUX SONORES ET VIBRATOIRES	
Pression acoustique L_{PA} (sous charge)	90,39 dB(A) K=3 dB(A)
Niveau de puissance sonore L_{WA} (sous charge)	101,39 dB(A) K=3 dB(A)
Niveau de vibration (sous charge) - poignée principale	Bois - 10,357 m/s^2 , Métal - 21,223 m/s^2 K = 1,5 m/s^2
Niveau de vibration (sous charge) - poignée auxiliaire	Bois - 19,151 m/s^2 , Métal - 19,905 m/s^2 K = 1,5 m/s^2

Remarque : La mesure des vibrations a été effectuée dans des conditions standard conformément à : **EN 62841-1:2015**

La valeur totale de vibration déclarée a été mesurée conformément à une méthode de test standard et peut être utilisée pour comparer un outil à un autre.

La valeur totale de vibration déclarée peut également être utilisée pour l'évaluation préliminaire de l'exposition.

VIBRATION

ATTENTION : Lors de l'utilisation de cette machine, l'opérateur peut être exposé à de hauts niveaux de vibrations transmises à sa main et à son bras.

Il se peut que l'opérateur développe le syndrome de Raynaud. Ce syndrome peut diminuer la sensibilité de la main à la température et provoquer un engourdissement général. Les personnes utilisant cette machine de manière régulière ou prolongée doivent surveiller attentivement l'état de leurs mains et de leurs doigts. Si l'un des symptômes devient apparent, consultez immédiatement un médecin.

- La mesure de l'évaluation de l'exposition de l'être humain aux vibrations transmises par les mains en milieu professionnel sont précisées dans les normes suivantes : **BS EN ISO 5349-1:2001** et **BS EN ISO 5349-2:2002**
- Plusieurs facteurs peuvent influencer le niveau de vibration effectif lors de l'utilisation, comme l'état et l'orientation des surfaces de travail et le type et l'état de la machine utilisée. Avant chaque utilisation, vous devez évaluer de tels facteurs et si possible, adopter des pratiques professionnelles appropriées. La gestion de ces facteurs peut aider à réduire les effets des vibrations :

Manipulation

- Manipulez la machine avec soin en lui laissant faire le travail.
- Évitez les efforts physiques excessifs sur toutes les commandes de la machine.
- Prenez en considération votre sécurité et votre stabilité ainsi que l'orientation de la machine durant son utilisation.

Surface de travail







- Prenez en compte la matière de la surface de travail, son état, sa densité, sa résistance, sa rigidité et son orientation.

ATTENTION : Les vibrations émises lors de l'utilisation de l'outil électrique peuvent différer de la valeur totale déclarée, selon les utilisations de l'outil. Il est nécessaire d'identifier les mesures de sécurité à adopter et de protéger l'opérateur à partir d'une estimation de l'exposition dans les conditions effectives d'utilisation (en tenant compte de toutes les étapes du cycle d'opération, par exemple lorsque l'outil est mis à l'arrêt, lorsqu'il tourne au ralenti, en plus du déclenchement).

ÉTIQUETTES ET SYMBOLES

AVERTISSEMENT : N'utilisez pas cette machine si les étiquettes d'avertissement et/ou d'instructions sont manquantes ou endommagées. Contactez Evolution Power Tools pour le remplacement des étiquettes.

Remarque : Tous les symboles suivants ou certains d'entre eux peuvent apparaître dans le manuel ou sur le produit.

Symbole	Description
V	Volts
A	Ampères
Hz	Hertz
Min ⁻¹	Vitesse
~	Courant alternatif
n ₀	Vitesse à vide
	Portez des lunettes de sécurité
	Portez des protections auditives
	Portez des protections contre la poussière
	Lire les instructions
	Protection à double isolation
	Certification CE
	Certification CSA
	Déchets d'équipements électriques et électroniques
	Avertissement

USAGE PRÉVU DE CET OUTIL ÉLECTRIQUE

ATTENTION : Ce produit est une scie alternative à commande manuelle conçue pour fonctionner avec des lames Evolution spécifiques. Utilisez uniquement des accessoires conçus pour l'utilisation avec cette machine et/ou ceux spécifiquement recommandés par Evolution Power Tools Ltd.

Lorsqu'elle est équipée d'une lame appropriée, et lorsque la plaque de contact est fermement installée, la machine peut être utilisée pour couper :

Bois
Acier doux, aluminium, et beaucoup d'autres métaux non ferreux.
La plupart des plastiques.

USAGE PROSCRIT DE CET OUTIL ÉLECTRIQUE

ATTENTION : Ce produit est une scie alternative à commande manuelle et doit être uniquement utilisé en tant que tel. Il ne doit en aucun cas être modifié ou utilisé pour alimenter tout autre appareil ou entraîner tout accessoire autre que ceux mentionnés dans le présent manuel d'instructions.

ATTENTION : Cette machine ne doit pas être utilisée pour couper des matériaux pouvant contenir de l'amiante.

Si vous suspectez la présence d'amiante, veuillez consulter les autorités compétentes pour leur demander conseil.

ATTENTION : Cette machine n'est pas conçue pour être utilisée par des personnes (y compris les enfants) dont les capacités physiques, sensorielles ou mentales sont réduites, ou dénuées d'expérience ou de connaissances, sauf si elles ont pu bénéficier, par l'intermédiaire d'une personne responsable de leur sécurité et capable d'utiliser la machine en sécurité, d'une surveillance ou d'instructions préalables concernant l'utilisation de la machine.

Les enfants doivent être surveillés pour garantir qu'ils n'aient pas accès à cette machine et qu'ils ne soient pas autorisés à jouer avec.

SÉCURITÉ ÉLECTRIQUE

Cette machine est équipée de la fiche moulée et du câble électrique adéquats pour le marché désigné. Si le câble électrique ou la fiche sont endommagés de quelque façon qui soit, ils doivent être remplacés par des pièces d'origine par un technicien compétent.

UTILISATION EN EXTÉRIEUR

ATTENTION : Si vous utilisez cet outil en extérieur, ne l'exposez pas à la pluie et ne l'utilisez pas dans des lieux humides pour assurer votre protection. Ne placez pas l'outil sur des surfaces humides. Utilisez un établi sec et propre, si possible. Pour une protection supplémentaire, utilisez un dispositif de courant différentiel résiduel (DCR) qui interrompra l'alimentation si le courant de fuite vers la terre excède 30 mA pour 30 ms. Vérifiez toujours le bon fonctionnement du dispositif différentiel résiduel (DCR) avant d'utiliser la machine.

Si vous devez utiliser une rallonge, celle-ci doit convenir à l'utilisation en extérieur et cette mention doit figurer sur l'étiquette. Les instructions du fabricant doivent être respectées lors de l'utilisation d'une rallonge.

CONSIGNES GÉNÉRALES DE SÉCURITÉ POUR LES OUTILS ÉLECTRIQUES

(Ces consignes générales de sécurité pour les outils électriques sont telles que spécifiées dans EN 62841-1:2015, EN 62841-2-11:2016)

ATTENTION : Lisez tous les avertissements de sécurité et les instructions. Le non-respect des avertissements et des instructions peut causer des électrocutions, des incendies et/ou des blessures graves.

Conservez tous les avertissements de sécurité et les instructions pour future référence. Le terme « outil électrique » dans les avertissements fait référence aux outils électriques fonctionnant sur secteur (avec fil) ou sur batterie (sans fil).

1) Avertissements généraux relatifs à la sécurité de l'outil électrique [sécurité de l'espace de travail]

a) L'espace de travail doit être propre et suffisamment éclairé. Les espaces sombres et encombrés sont propices aux accidents.

b) N'utilisez pas les outils électriques dans des environnements présentant des risques d'explosion, notamment en présence de liquides inflammables, de gaz ou de poussière.

Les outils électriques produisent des étincelles qui peuvent enflammer la poussière ou les vapeurs.

c) Tenez les enfants et les autres personnes présentes éloignés lorsque vous utilisez un outil électrique.

Les distractions peuvent causer une perte de contrôle.

2) Avertissements généraux relatifs à la sécurité de l'outil électrique [Sécurité électrique]

a) Les fiches des outils électriques doivent correspondre à la prise secteur utilisée. Ne modifiez jamais la fiche, de quelque façon que ce soit. N'utilisez jamais d'adaptateurs de fiche avec des outils reliés à la terre.

Les fiches et prises non modifiées réduisent le risque d'électrocution.

b) Évitez tout contact du corps avec des surfaces reliées à la terre, telles que tuyaux, radiateurs, cuisinières et réfrigérateurs.

Il existe un risque accru de choc électrique si votre corps est en contact avec la terre.

c) N'exposez pas les outils électriques ni à la pluie ni à l'humidité. La pénétration d'eau dans ces outils accroît le risque d'électrocution.

d) Ne maltraitez pas le cordon d'alimentation. N'utilisez jamais le cordon d'alimentation pour transporter l'outil et ne débranchez jamais l'appareil en tirant sur le cordon. Gardez le cordon à l'écart de la chaleur, de l'huile, d'objets tranchants et des pièces en mouvement. Un cordon endommagé ou emmêlé accroît le risque de choc électrique.

e) Pour les travaux à l'extérieur, utilisez un cordon spécialement conçu à cet effet.

L'utilisation d'un cordon conçu pour l'usage extérieur réduit le risque d'électrocution.
f) Si l'utilisation de l'outil électrique dans des endroits humides est inévitable, utilisez une prise protégée par un dispositif de courant différentiel résiduel (DCR).

L'utilisation d'un dispositif de courant

différentiel résiduel (DCR) réduit le risque d'électrocution.

3) Avertissements généraux relatifs à la sécurité de l'outil électrique [Sécurité électrique]

a) Restez attentif, prêtez attention au travail que vous êtes en train d'effectuer et faites preuve de bon sens lors de l'utilisation de tout outil électrique.

N'utilisez pas d'outil électrique en état de fatigue ou sous l'influence de l'alcool, de drogues ou de médicaments. Un moment d'inattention pendant l'utilisation d'un outil électrique peut entraîner de graves blessures.

b) Utilisez un équipement de protection individuel. Portez toujours une protection oculaire. L'équipement de sécurité, tel qu'un masque filtrant, des chaussures de sécurité, un casque ou une protection auditive, utilisé dans des conditions appropriées réduira le risque de blessures.

c) Prévenez les démarrages imprévisibles. Assurez-vous que l'interrupteur est en position d'arrêt avant de brancher l'outil à une prise secteur et/ou un bloc-piles, de ramasser ou de transporter l'outil. Porter un outil électrique avec le doigt sur l'interrupteur ou brancher un outil électrique dont l'interrupteur est en position de marche peut causer un accident.

d) Retirez les clés de réglage ou les clés à écrous avant de mettre l'outil en marche. Un outil ou une clé laissée sur une pièce rotative d'un outil électrique pourrait entraîner de graves dommages corporels.

e) Ne travaillez pas hors de portée. Gardez un bon appui et un bon équilibre à tout moment. Ceci permettra de mieux contrôler l'outil en cas de situation imprévue.

f) Portez une tenue appropriée. Ne portez pas de vêtements amples ni de bijoux.

Gardez les cheveux, les vêtements et les gants à l'écart des pièces en mouvement. Les vêtements amples, les bijoux ou les cheveux longs peuvent être happés par les pièces en mouvement.

g) Si les outils sont équipés de dispositifs de dépoussiérage, assurez-vous qu'ils soient connectés et correctement utilisés.

L'usage de ces dispositifs de collecte des poussières peut réduire les dangers présentés par la poussière.

4) Avertissements généraux relatifs à la

sécurité de l'outil électrique [Utilisation et entretien des outils électriques].

a) Ne forcez pas sur l'outil électrique. Utilisez l'outil approprié pour le travail. Un outil approprié exécutera le travail mieux et de façon moins dangereuse s'il est utilisé dans les limites prévues de son utilisation.

b) N'utilisez pas l'outil électrique si l'interrupteur ne permet pas de le mettre en marche ou de l'arrêter. Tout outil électrique qui ne peut pas être contrôlé par son interrupteur est dangereux et doit être réparé.

c) Débranchez l'outil de sa source électrique et/ ou de son bloc-piles avant d'effectuer des réglages, de changer les accessoires ou de ranger l'outil. Ces mesures de sécurité préventives réduisent les risques de démarrage accidentel de l'outil.

d) Lorsque vous avez fini de vous en servir, rangez les outils électriques hors de portée des enfants et empêchez les personnes qui ne connaissent pas l'outil électrique ou les présentes instructions de l'utiliser. Les outils électriques sont dangereux lorsqu'ils sont utilisés par des personnes non initiées.

e) Entretenez les outils électriques. Vérifiez qu'aucune pièce mobile n'est mal alignée ou bloquée, qu'aucune pièce n'est brisée et assurez-vous qu'aucun autre problème ne risque d'affecter le bon fonctionnement de l'outil. En cas de dommages, faites réparer l'outil avant de l'utiliser de nouveau. Beaucoup d'accidents sont causés par des outils électriques mal entretenus.

f) Gardez les outils de coupe bien affûtés et propres. Des outils correctement entretenus et dont les tranchants sont bien affûtés risquent moins de se bloquer et sont plus faciles à contrôler.

g) Utilisez l'outil, les accessoires et les embouts, etc., conformément à ces instructions, en tenant compte des conditions et du type de travail à exécuter.

L'usage d'un outil électrique pour des applications pour lesquelles il n'est pas conçu peut être dangereux.

5) Avertissements généraux relatifs à la sécurité de l'outil électrique [Réparation]

a) Les réparations doivent être confiées

à un technicien qualifié, utilisant exclusivement des pièces identiques à celles d'origine. Ceci assurera le maintien de la sécurité de l'appareil.

CONSEILS DE SANTÉ

ATTENTION : Lors de l'utilisation de cette machine, des particules de poussière peuvent être engendrées. Dans certains cas, en fonction des matériaux avec lesquels vous travaillez, cette poussière peut se révéler particulièrement néfaste. Si vous suspectez que la peinture à la surface du matériau que vous souhaitez couper contient du plomb, demandez les conseils d'un professionnel. Les peintures au plomb doivent être retirées uniquement par un professionnel. Vous ne devez pas tenter de les retirer vous-même. Une fois que la poussière s'est déposée sur les surfaces, un contact entre la main et la bouche peut donner lieu à l'ingestion de plomb. L'exposition au plomb, même en faible quantité, est susceptible de provoquer des lésions irréversibles du cerveau ou du système nerveux. Les jeunes enfants et les enfants à naître sont particulièrement vulnérables.

Il est conseillé de considérer les risques associés aux matériaux avec lesquels vous travaillez et de réduire les risques d'exposition. Certains matériaux pouvant engendrer des poussières potentiellement dangereuses pour votre santé, nous vous conseillons d'utiliser un masque agréé avec des filtres interchangeables lors de l'utilisation de cette machine.

Vous devriez toujours :

- Travailler dans un endroit bien aéré.
- Travailler en portant un équipement de protection agréé tel que des masques anti-poussière spécialement conçus pour filtrer les particules microscopiques.

ATTENTION : L'utilisation de tout outil électrique peut donner lieu à la projection de corps étrangers vers vos yeux, risquant de les endommager gravement. Avant de commencer à utiliser un outil électrique, portez toujours des lunettes de protection munies d'écrans latéraux ou un masque facial intégral si nécessaire.

CONSIGNES DE SÉCURITÉ SUPPLÉMENTAIRES

ATTENTION : Toujours déconnecter la scie alternative de la fiche d'alimentation avant le changement de lame, l'entretien, le nettoyage ou l'ajustement de la machine.

- N'approchez pas vos mains de la zone de coupe ou de la lame. Tenez la machine par les poignées isolées en utilisant vos deux mains. Si vos deux mains tiennent la scie, elles ne pourront pas être en contact avec la lame.
- N'utilisez pas de lames émoussées ou endommagées. Des lames émoussées ou endommagées peuvent se casser facilement et sont susceptibles de se « bloquer », ce qui peut provoquer un « recul ».
- Toujours vérifier que la lame est correctement installée dans le support de lame de la machine. Portez des gants de protection lorsque vous tenez une lame et réalisez un test lorsqu'une nouvelle lame est installée pour vous assurer que la lame est correctement « capturée » par le support de lame.
- Ne forcez pas trop. Trop forcer entraîne une surcharge du moteur et diminue l'efficacité et la durée de vie de l'appareil.
- Toujours porter l'équipement de protection individuel adéquat pour la tâche à exécuter. Cela inclut, par exemple, les lunettes de protection ou des protections oculaires, des masques pour la poussière, des vêtements de protection et des chaussures de sécurité, une protection auditive et un casque de protection, etc.
- L'opérateur doit toujours être conscient de l'acheminement du câble électrique principal. Le câble doit être acheminé de telle manière qu'il ne peut provoquer une chute ou un autre type de danger et qu'il ne peut entrer en contact avec la lame de la machine.
- Toujours vérifier les murs, les sols et les plafonds pour vérifier la présence de câbles cachés, de tuyaux d'eau ou de gaz ou d'autres services. Toucher des câbles cachés peut être extrêmement dangereux pour l'opérateur, et peut causer de graves dommages. Des détecteurs pouvant déterminer la position de câbles cachés à l'intérieur ou derrière les murs, etc... sont

- disponibles chez la plupart des revendeurs.
- Ne retirer la lame d'une coupe que lorsque la machine a été mise à l'arrêt, et que la lame s'est complètement arrêtée. Retirer une lame en mouvement d'une coupe peut conduire la lame à toucher une surface à proximité et causer à l'opérateur un important « recul ».
 - Si possible, assurez-vous que la pièce à usiner est fermement fixée pour éviter les mouvements pendant la coupe.
 - Ne jamais essayer de stopper la lame en coupe en appliquant une pression latérale sur la lame. Laisser la lame s'arrêter en stoppant la machine, permettant ainsi au moteur de ralentir et de s'arrêter normalement.
 - Toujours vérifier que la tension d'alimentation de la fiche est la même que celle indiquée sur la fiche signalétique de la machine. Utiliser la machine avec une tension d'alimentation différente de celle indiquée sur la fiche signalétique peut endommager la machine et peut rendre l'utilisation de la machine dangereuse d'un point de vue électrique.
 - N'altérez pas le cordon d'alimentation et ne le modifiez pas. Cette scie est équipée d'un cordon et d'une prise d'alimentation agréés pour le pays dans lequel elle sera utilisée. Si la fiche moulée ou le cordon d'alimentation sont endommagés de quelque façon que ce soit ils doivent être remplacés par des pièces d'origine par un technicien compétent.

ATTENTION : Cette machine ne doit pas être utilisée pour couper des matériaux pouvant contenir de l'amiante. Si vous suspectez la présence d'amiante, veuillez consulter les autorités compétentes pour leur demander conseil. Ne tentez pas de couper des matériaux suspects avant que ceux-ci n'aient été déclarés totalement sûrs par les autorités compétentes.

PRISE EN MAIN - DÉBALLAGE

Mise en garde : Cet emballage contient des objets tranchants. Faites attention lors du déballage. Retirez la machine et les accessoires fournis de l'emballage. Vérifiez soigneusement que la machine est en bonne condition et que vous disposez de tous les accessoires listés dans ce manuel. Assurez-vous que tous les accessoires sont

complets. S'il manque une ou plusieurs pièces, renvoyez la machine et ses accessoires dans leur emballage d'origine au revendeur. Ne jetez pas l'emballage. Conservez-le en bon état tout au long de la période de garantie. Jetez l'emballage d'une manière responsable pour l'environnement. Recyclez si possible. Ne laissez pas les enfants jouer avec des sacs plastiques vides, en raison du risque de suffocation.

ARTICLES FOURNIS

Description	Quantité
Scie alternative R230RCP	1
Paquet de 2 lames polyvalentes (Comprend 1 x lame acier mince et 1 x lame multi-usage)	1
Pack de 2 lames de coupe de bois (Comprend 1 x lame bois vert et 1 x lame bois général)	1
Manuel d'instructions	1

ACCESSOIRES COMPLÉMENTAIRES

En plus des articles standards fournis avec cette machine, vous trouverez les accessoires suivants dans la boutique en ligne d'Evolution sur www.evolutionpowertools.com ou chez votre revendeur local.

Description	Pièce N°
Paquet de 2 lames polyvalentes (Comprend 1 x lame acier mince et 1 x lame multi-usage)	045-0255
Pack de 2 lames de coupe de bois (Comprend 1 x lame bois vert et 1 x lame bois général)	045-0254

VUE D'ENSEMBLE DE LA MACHINE

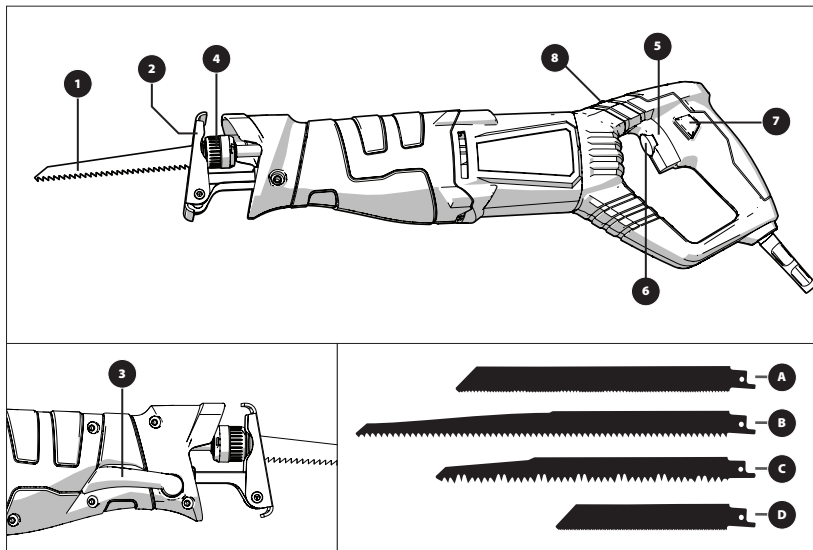

- 1. lame
- 2. PLAQUE de contact de la pièce
- 3. Levier de verrouillage de la plaque de contact
- 4. Cadran de serrage de lame
- 5. Interrupteur à gâchette
- 6. Commande de vitesse variable
- 7. Bouton de verrouillage à gâchette
- 8. Bouton de rotation de poignée

- A. lame à usages multiples
- B. lame à bois général
- C. lame à bois vert
- D. lame en acier fin

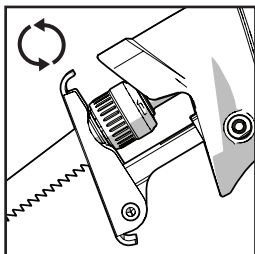

Fig. 1

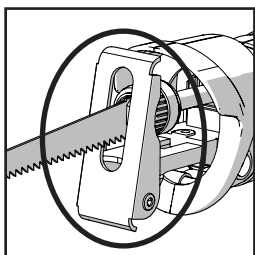

Fig. 2

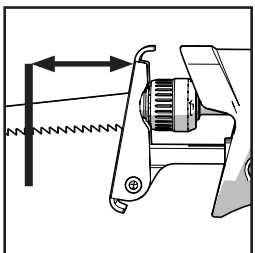

Fig. 3

INSTALLATION OU RETRAIT D'UNE LAME

ATTENTION : Ces procédures doivent être essayées uniquement quand la machine est débranchée de sa source d'alimentation.

Remarque : Nous recommandons à l'opérateur de porter des gants lorsqu'il manipule les lames. Faites attention car une lame récemment utilisée peut être chaude et/ou contaminée par des débris.

Pour installer une lame :

- S'assurer que le support de lame est propre et sans débris ou autres contaminations.
 - Tournez et maintenez le cadran de serrage de la lame dans le sens contraire des aiguilles d'une montre.
- (Fig. 1)**
- Insérez complètement la tige de la lame dans le support.
 - Relâchez la pince de lame afin qu'elle retrouve sa position initiale.
 - Vérifiez que la lame est bien fixée.

ATTENTION : Il est important que le trou dans la soie de la lame soit bien en contact avec la « bonde » située à l'intérieur du support de lame.

Pour enlever une lame :

- Si elle vient d'être utilisée, laissez la lame se refroidir.
- S'assurer que la machine soit tournée vers le bas pour laisser tomber les débris.
- Tournez et maintenez le cadran de serrage de la lame dans le sens contraire des aiguilles d'une montre.
- Retirez doucement la lame du support de lame.

Remarque : Si une lame doit être retirée car elle est à la fin de son cycle d'utilisation, jetez-la directement dans une poubelle à recycler.

PLAQUE DE CONTACT DE LA PIÈCE (Fig. 2)

ATTENTION : Pour parvenir à la meilleure efficacité de coupe possible et pour minimiser les risques de vibration, le saut et/ou la cassure de la lame, la plaque de contact de la pièce doit être maintenue fermement en contact avec la pièce.

Remarque : La plaque de contact de la pièce est pivotante et réglable. Cela permet à la plaque de contact de s'ajuster et de reposer sur une surface de la pièce même quand le corps principal de la machine forme un angle faible par rapport à cette surface.

PORTÉE ET CAPACITÉ DE COUPE

En utilisant des lames de longueur différentes et/ou en altérant la position de fonctionnement de la plaque de contact, il est possible d'augmenter ou de réduire la portée globale et la capacité de coupe de la machine.

(Fig. 3)

Pour ajuster la position de la plaque de contact :

- Relâchez le levier de verrouillage de la plaque de contact. (Fig. 4)
- Tirez ou poussez la plaque de contact si nécessaire.
- Une fois la plaque dans la position souhaitée, repoussez le levier de verrouillage dans sa position d'origine pour verrouiller la plaque.
- Vérifiez qu'elle soit bien fixée.

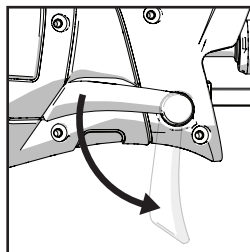

Fig. 4

L'INTERRUPTEUR À GÂCHETTE

L'interrupteur à gâchette ON/OFF est situé à l'intérieur de la poignée arrière de la machine. (Fig. 5).

- Pressez l'interrupteur à gâchette pour mettre en marche le moteur de la machine.
- Relâchez l'interrupteur à gâchette pour stopper le moteur de la machine.

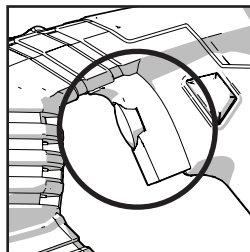

Fig. 5

INTERRUPTEUR DE VERROUILLAGE

La gâchette est équipée d'un interrupteur de verrouillage. Pour utiliser la fonction de verrouillage :

- Pressez complètement la gâchette pour mettre en marche le moteur de la machine.
- Appuyez sur l'interrupteur de verrouillage et maintenez-le enfoncé. (Fig. 6)

Relâchez la gâchette puis relâchez l'interrupteur de verrouillage.

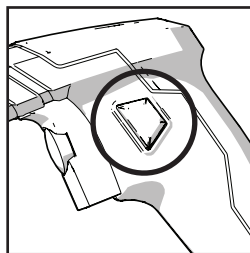

Fig. 6

ATTENTION : Le moteur fonctionnera de manière continue jusqu'à ce que vous appuyiez sur la gâchette et que l'interrupteur de verrouillage se déclenche.

LE BOUTON DE CONTRÔLE DE LA CADENCE DE COUP

La cadence de coup de la machine peut être variable. Un cadran de contrôle de la fréquence de coup est situé sur la gâchette. (Fig. 7).

Remarque : La position ergonomique du bouton de contrôle permet à un opérateur qualifié d'ajuster la cadence de coup de la machine pendant les opérations de coupe.

Faire tourner le bouton altèrera la cadence de coup de la machine d'environ 800 coups minute jusqu'à 2800 coups

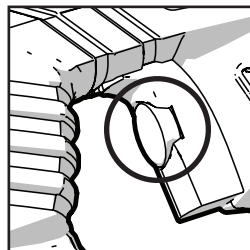

Fig. 7

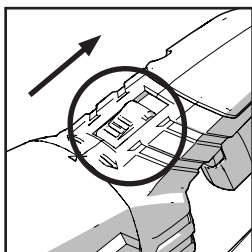

Fig. 8

minute.

Remarque : Nous recommandons à l'opérateur de commencer une opération de coupe en utilisant une cadence lente, et d'augmenter cette cadence de coup afin d'atteindre une performance optimale au fur et à mesure de l'opération de coupe.

Un test pratique sur des petits morceaux de matériaux peut être utile afin de déterminer la meilleure cadence de coup pour tout matériau ou application particuliers.

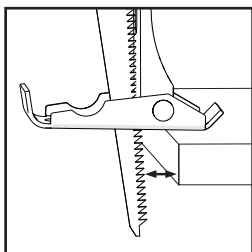

Fig. 9

POIGNÉE ROTATIVE À 180°

La poignée de la machine peut être pivotée de 180° et dispose de 3 positions pour obtenir un contrôle maximal pendant la coupe.

Pour faire pivoter la poignée :

- Faites glisser et maintenez le bouton de rotation de la poignée vers l'arrière.
- **(Fig. 8)**
- Faites pivoter la poignée de 90° dans la position souhaitée.
- Relâchez le bouton de rotation.
- Vérifiez que la poignée est sécurisée et que le bouton est complètement engagé.

ATTENTION : Les réglages de la poignée ne doivent être effectués que lorsque le moteur est éteint. Le réglage de la poignée pendant l'utilisation de l'outil peut entraîner de graves blessures.

COUPE GÉNÉRALE

ATTENTION : Ne jamais mettre en marche la machine avec une lame en contact avec la pièce.

- Sélectionner une cadence de coup lente.
- Tenir la machine à deux mains.
- S'assurer que la plaque de contact de la pièce est bien en contact avec la pièce mais que la lame ne l'est pas. **(Fig. 9)**.
- Allumez la machine.
- De manière progressive, et en tenant fermement la machine, introduisez la lame dans la pièce jusqu'à ce que la coupe soit réussie.
- Actionner le bouton de contrôle de la cadence de coup jusqu'à ce que la performance de coupe optimale soit atteinte.
- Ne forcez jamais sur la lame. Laissez la lame couper la pièce sans appliquer une force excessive. Forcer sur la lame réduira sa durée d'utilisation, augmentera la probabilité de cassure de la lame et pèsera sur le moteur de la machine.

ATTENTION : Si la lame de la scie se bloque, éteignez la machine immédiatement et déconnectez-la de la prise électrique.

LAME BLOQUÉE

ATTENTION : Une lame coincée peut être très chaude et/ou contaminée par des débris. L'opérateur doit faire très attention lorsqu'il tente de retirer une lame coincée et utiliser tout l'équipement de protection individuel nécessaire.

Pour retirer une lame coincée, le trait de scie (la coupe de scie réalisée par la lame) devra être élargi.

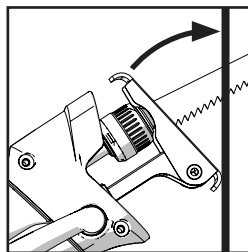

Fig. 10

- Retirez la lame de la machine en actionnant le cadran de serrage de la lame, et faites doucement sortir la lame coincée de la machine.
- Élargissez le trait de scie avec un outil adéquat jusqu'à ce que la lame puisse être retirée de la pièce.

COUPE PLONGEANTE

ATTENTION : La coupe plongeante est une technique qui doit uniquement être utilisée sur des matériaux de construction souples tels que des plaques de plâtre, etc. Ce n'est pas une technique appropriée pour des matériaux plus durs, et elle ne doit jamais être utilisée sur des matériaux métalliques.

Remarque : Cette technique ne doit pas être tentée par un opérateur inexpérimenté.

Remarque : Seules des lames de coupe plongeante adéquates doivent être utilisées lorsque l'on réalise une coupe plongeante.

Remarque : Pour réduire le risque de recul de la lame lors de la coupe en plongée. Il est recommandé de percer un trou pilote et de couper en plongée comme point de départ, pour plus de contrôle et de stabilité.

Pour réaliser une coupe plongeante :

- Réalisez le marquage de traits de découpe en utilisant un crayon, un marqueur etc. sur la pièce avant de commencer l'opération.
- Tenez la machine selon un angle de la pièce avec le bord inférieur de la plaque de contact reposant fermement sur la pièce. (Fig. 10).

Remarque : Lors de cette étape, la lame ne doit pas être en contact avec la pièce. L'opérateur doit également s'assurer que la lame n'entrera pas immédiatement en contact avec la pièce lors de la mise en route de la machine.

- Réglez la cadence de la coupe à son niveau maximal.

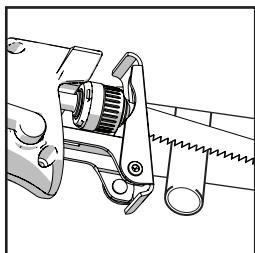

Fig. 11

- Mettez la machine en route.
- Faites pivoter la machine très lentement en utilisant le bord inférieur de la plaque de contact de la pièce comme point d'appui. Laissez la lame pénétrer progressivement dans la pièce.
- Lorsque la plaque de contact est bien à plat contre la pièce, la coupe se poursuit normalement.
- Ajustez la cadence de coup pour une performance de coupe optimale.

COUPE À RAS

La coupe à affleurement consiste à couper très près d'une surface telle qu'un sol, un mur ou un plafond, etc. Cette technique permet à l'opérateur de couper des matériaux en saillie indésirables tels que des solives redondantes, des tuyaux, etc., d'un bâtiment.

ATTENTION : L'opérateur doit s'assurer qu'aucun objet redondant d'architecture etc. ne soit sous tension et qu'il est sécurisé de le couper.

Remarque : Une coupe à ras est possible seulement en utilisant les lames bi-métalliques extra souples fournies.

Pour réaliser une coupe à ras :

- Sélectionner et insérer la lame de scie adéquate dans la machine.
- Positionner le côté de la lame directement contre le sol, le mur, etc.
- Le bord de la plaque de contact de la pièce doit être en contact avec le sol, le mur, etc.
- Mettre en marche la machine et introduire progressivement la lame dans la pièce.
- Ajuster la cadence de coup pour une performance optimale.
- Couper la pièce lentement afin de permettre à la lame souple de se courber comme voulu. **(Fig. 11)**.
- Permettre au côté de la lame souple de doucement glisser à travers le mur, le sol, etc.

NETTOYAGE

ATTENTION : Tout nettoyage doit être réalisé uniquement quand la machine est débranchée de sa source d'alimentation.

Nettoyer le support de lame et retirer toutes saletés et/ou débris accumulés. La lame de scie doit être retirée de la machine pour faciliter un nettoyage propre et rigoureux.

Retirer tous contaminants en utilisant une brosse à poils doux.

Il est également possible d'utiliser de l'air comprimé. Si tel est le cas, l'opérateur devra prendre toutes les précautions de sécurité nécessaires pour protéger le milieu environnant et les personnes alentour. L'opérateur devra utiliser tout l'équipement de protection individuel nécessaire.

Des lunettes de protection devront être portées par l'opérateur afin de se protéger des débris projetés.

ENTRETIEN

ATTENTION : Toute opération d'entretien doit être réalisée une fois la machine éteinte et débranchée de la prise murale ou de la batterie qui l'alimente.

Vérifiez régulièrement que tous les éléments de sécurité et les protections fonctionnent correctement. Utilisez cette machine uniquement si tous les carter et dispositifs de sécurité sont opérationnels.

Tous les paliers du moteur de cette machine sont lubrifiés à vie. Aucune autre lubrification n'est requise.

Nettoyez les pièces en plastique de la machine à l'aide d'un chiffon propre légèrement humide. N'utilisez pas de solvants ou de produits similaires qui pourraient endommager les parties en plastique.

ATTENTION : Ne tentez pas de nettoyer la machine en insérant des objets pointus dans les ouvertures de son carter, etc. Les événements de la machine doivent être régulièrement nettoyés à l'aide d'air sec comprimé.

Une quantité excessive d'étincelles peut indiquer la présence de saletés dans le moteur ou être un signe d'usure des balais en carbone.

Si vous suspectez un tel dysfonctionnement,

demandez à un technicien d'effectuer la maintenance de la machine et de remplacer les brosses.

PROTECTION ENVIRONNEMENTALE Les déchets électriques et les produits mécaniques ne doivent pas être jetés avec les ordures ménagères. Veuillez les jeter dans les infrastructures de recyclage adéquates. Contactez votre municipalité ou votre revendeur pour des conseils sur le recyclage.



DÉCLARATION CE DE CONFORMITÉ

En accord avec EN ISO 17050-1:2004

**Le fabricant du produit couvert par cette déclaration est :****UK:** Evolution Power Tools Ltd, Venture One, Longacre Close, Holbrook Industrial Estate, Sheffield, S20 3FR.**FR:** Evolution Power Tools SAS, 61 Avenue Lafontaine, 33560, Carbon-Blanc, Bordeaux, France.

Le fabricant déclare par la présente que la machine décrite dans cette déclaration remplit toutes les dispositions pertinentes de la directive machines et d'autres directives appropriées, comme détaillé ci-dessous. Le fabricant déclare en outre que la machine, comme décrite dans la présente déclaration, satisfait aux dispositions concernées des exigences de base de santé et de sécurité.

Les directives couvertes par cette déclaration sont comme listées ci-après :

2006/42/CE	Directive concernant les machines.
2014/30/UE	Directive concernant la compatibilité électromagnétique.
2011/65/UE. et 2015/863/UE.	Limitation de l'utilisation de certaines substances dangereuses dans les équipements électriques (directive RoHS).
2002/96/CE as modifiée par 2003/108/CE	Directive relative aux déchets d'équipements électriques et électroniques (DEEE).

Conforme aux dispositions prévues par les documents suivants :**EN 62841-1:2015, EN 62841-2-11:2016, EN 55014-1:2017, EN 55014-2:2015,
EN 61000-3-2:2014, EN 61000-3-3:2013****Détails du produit**

Description :	SCIE ALTERNATIVE R230RCP
Modèle Evolution n° :	045-0001 (230V RU), 045-0003 (230V UE), 045-0004 (120V USA)
Nom du fabricant :	EVOLUTION
Tension :	230V ~ 50 Hz, 120V ~ 60 Hz
Entrée :	850 W

La documentation technique prouvant que le produit est conforme aux exigences de la directive peut être consultée auprès des autorités de contrôle. Elle permet de vérifier que notre dossier technique contient tous les documents répertoriés ci-dessus et qu'ils sont la norme pour le produit, comme détaillé ci-dessus.

Nom et adresse du détenteur de la documentation technique.

Signature

Nom : Barry Bloomer - Directeur de la chaîne logistique et de l'approvisionnement

Date :

20/06/2019

UK: Evolution Power Tools Ltd, Venture One, Longacre Close, Holbrook Industrial Estate, Sheffield, S20 3FR.**FR:** Evolution Power Tools SAS, 61 Avenue Lafontaine, 33560, Carbon-Blanc, Bordeaux, France.

evOLUTION®

evolutionpowertools.com

AUS

Total Tools (Importing) Pty Ltd
20 Thackray Road
Port Melbourne
Vic 3207

T: 03 9261 1900

FR

Evolution Power Tools SAS
61 Avenue Lafontaine
33560, Carbon-Blanc
Bordeaux

T: +33 (0)5 57 30 61 89

UK

Evolution Power Tools Ltd
Venture One, Longacre Close
Holbrook Industrial Estate
Sheffield, S20 3FR

T: +44 (0)114 251 1022

USA

Evolution Power Tools LLC
8363 Research Drive
Davenport, IA
52806

T: 1-833-MULTI SAW (TOLL FREE)

DE +44 (0)114 251 1022

ES +34 91 114 73 85

NL +44 (0)114 251 1022

PL +48 33 822 09 22

PT +34 91 114 73 85

RO +44 (0) 114 2050458

RU +33 (0)5 57 30 61 89

TR +90 (0) 312 9001810



EPT QR CODE

V1 - BK6