



设计人员: 梁光灿

邮箱: guangcan.liang@yat.com

制作日期: 2022-03-21

运用软件: Adobe Acrobat 9 Pro

TEL:0573-83225888-503 Http:www.yattool.com

名称: 说明书  
客户: CH138  
料号: **8458-Z021034003-001**  
成品尺寸: **140x180mm**  
材质: 封面128g双胶纸  
内页80g双胶纸

颜色: **黑白印刷**  
页数: 封面1张A4纸 内页47张A4纸

备注: **随订单**

材质符合欧盟包装指令 (94/62/EC)



**Lexman**

**3** GUARANTEE™  
**YEARS**

**40VCH1-3A.1**  
**40V Charger**

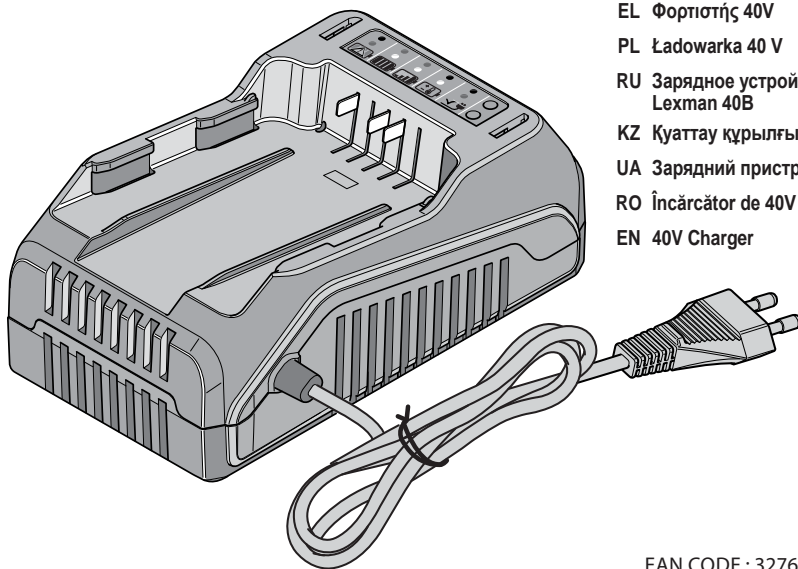

- FR Chargeur 40V
- ES Cargador de 40V
- PT Carregador de 40V
- IT Caricabatteria 40V
- EL Φορτιστής 40V
- PL Ładowarka 40 V
- RU Зарядное устройство  
Lexman 40В
- KZ Қуаттау құрылғысы Lexman 40В
- UA Зарядний пристрій 40 В
- RO Încărcător de 40V
- EN 40V Charger



EAN CODE : 3276000693345

**FR** Manuel d'Instructions

**ES** Manual de Instrucciones

**PT** Manual de Instruções

**KZ** Пайдаланушы  
Нұсқаулығы

**EL** Εγχειρίδιο Οδηγίων

**PL** Instrukcja Obsługi

**RU** Руководство по  
Эксплуатации

**EN** Instructions Manual

**UA** Інструкція з Експлуатації

**RO** Manual de Instrucțiuni

**IT** Manuale di Istruzioni

Traduction de la version originale du mode d'emploi / Traducción de las Instrucciones originales / Tradução das Instruções originais / Traduzione delle istruzioni originali / Μετάφραση των πρωτότυπων οδηγιών / Traduczenie instrukcji oryginalnej / Перевод оригинала инструкции / Аударма - Гүпнұсқа нұсқаулар / Переклад оригінальної інструкції / Traducerea instrucțiunilor originale / Tradução das Instruções originais / Original Instructions



**FR**

Nous vous remercions d'avoir acheté ce produit. Nous vous conseillons de lire attentivement la notice d'installation, d'utilisation et d'entretien. Nous avons conçu ce produit pour vous apporter entière satisfaction. Si vous avez besoin d'aide, l'équipe de votre magasin est à votre disposition pour vous accompagner.

**ES**

Le agradecemos haber comprado este producto. Le recomendamos leer atentamente el manual de instalación, uso y mantenimiento. Este producto ha sido diseñado para proporcionarle plena satisfacción. Si necesita alguna ayuda, el personal de la tienda estará a su disposición para guiarle.

**PT**

Agradecemos a sua preferência por este produto. Aconselhamo-lo a ler o manual de instalação, utilização e manutenção com atenção. Criámos este produto para sua completa satisfação. Se precisar de ajuda, a equipa da sua loja está à sua disposição para o acompanhar.

**IT**

Grazie per aver acquistato questo prodotto. Vi raccomandiamo di leggere attentamente il manuale di installazione, utilizzo e manutenzione. Questo prodotto è stato progettato per offrirvi la massima soddisfazione. Per ricevere assistenza, il personale del punto vendita è a vostra disposizione.

**EL**

Ευχαριστούμε για την αγορά σας αυτού του προϊόντος. Σας συμβουλεύουμε να διαβάσετε προσεκτικά τις οδηγίες εγκατάστασης, χρήσης και συντήρησης. Σχεδιάσαμε αυτό το προϊόν για να σας προσφέρει πλήρη ικανοποίηση. Αν χρειάζεστε βοήθεια, η ομάδα του καταστήματος από το οποίο αγοράσατε το προϊόν είναι στη διάθεσή σας

**PL**

Dziękujemy za zakup produktu firmy. Zalecamy, aby uważnie przeczytać instrukcję instalacji, użytkowania i konserwacji. Ten produkt marki zaprojektowaliśmy, aby spełnić wszystkie Państwa oczekiwania. W razie potrzeby pracownicy sklepu służą Państwu pomocą i są do Państwa dyspozycji.

**RU**

Благодарим Вас за приобретение изделия. Рекомендуем внимательно прочитать инструкции по установке, эксплуатации и техническому обслуживанию. Изделие разработано, чтобы доставить Вам удовольствие. Если Вам потребуется помощь, консультанты Вашего магазина находятся в Вашем распоряжении.

**KZ**

өнімін сатып алғ аныңыз үшін алғ ыс бiлдiрeмiз. Орнату, қ олдану және қ ызмет к ө рсету ж ө нiндегi нұсқа аулық тарды мұқ ият оқ ып шығ уғ а кең ес беремiз. Бiз бұ л ө нiмiн сiздi толық тай қ ана ғ аттаныру ү шiн жасап шығ ардық. Егер сiзге көмек қ ажет болса сiздiң бө лшектеп сататын дүкенiң iздегi топ сiзге жәрдем бередi.

**UA**

Дякуємо вам за покупку цього иробу. Ми радимо вам уважно прочитати інструкції з установлення, експлуатації та технічного обслуговування. Ми розробили цей виріб для того, щоб він принисов вам задоволення. Якщо вам потрібна допомога, співробітники вашого магазину готові допомогти вам

**RO**

Vă mulțumim pentru achiziționarea acestui produs. Vă sfătuim să citiți cu atenție instrucțiunile de instalare, de utilizare și de întreținere. Am conceput acest produs pentru a vă furniza satisfacție totală. Dacă aveți nevoie de ajutor, echipa magazinului de cumpărare este la dispoziția dumneavoastră pentru a vă asista.

**EN**

Thank you for purchasing this product. We recommend that you read the installation, user and maintenance instructions carefully. We have designed this product to ensure your complete satisfaction. If you require assistance, the team at your retailer is on hand to help you.

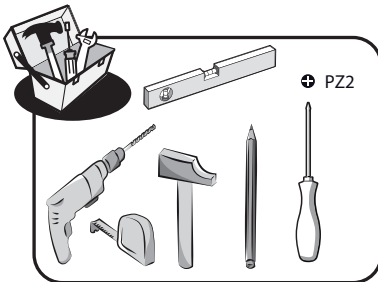
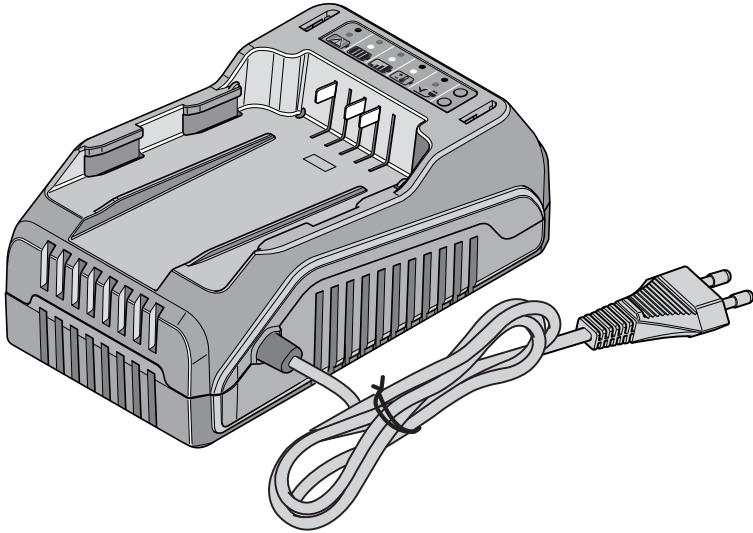



Attention danger / Atención: Peligro / Atencão perigo / Attenzione pericolo / Προσοχή κίνδυνος / Uwaga niebezpieczeństwo / Внимание! Опасно! / Увага! Небезпечно! / Attention, pericol / Caution danger



Hors tension / Apagado / Desligado da alimentação / Fuori tensione / Εκτός τάσης / Odłączenie zasilania / Не под напряжением / Не під напругою / Scoatere de sub tensiune / Power off



Mise sous tension / Puesta en tensión / Ligação da alimentação / Messo sotto tensione / Σύνδεση με το ηλεκτρικό δίκτυο / Włączenie zasilania / Включение под напряжение / Під'єднання під напругу / Punere sub tensiune / Power up



**FR: Mentions Légales & Consignes de Sécurité**

**ES: Instrucciones Legales y de Seguridad**

**PT: Avisos Legais e Instruções de Segurança**

**IT: Istruzioni Legali e di Sicurezza**

**EL: Νομικό σημείωμα και οδηγίες ασφαλείας**

**PL: Uwagi Prawne i Instrukcja W ezpieczeństwa**

**RU: Руководство По Технике Безопасности и Правовым нормам**

**KZ: Техникасы бойынша нускаулыгы қауіпсіздікүдне**

**құқықтық қамтамасыз ету**

**UA: Керівництво з Техніки Безпеки і Правовим нормам**

**RO: Manual privind siguranța și aspectele juri dice**

**BR: Avisos Legais e Instruções de Segurança**

**EN: Legal & Safety Instructions**



6 → 198



**FR: Montage / ES: Montaje / PT: Montagem / IT: Montaggio /**

**EL: Συναρμολόγηση / PL: Montaż / RU: Сборка / KZ: Монтаждау / UA: Збірка /**

**RO: Montaj / BR: Montagem / EN: Assembly**



199 → 201



**FR: Utilisation / ES: Utilización / PT: Utilização / IT: Uso / EL: Χρήση /**

**PL: Użytkowanie / RU: Использование / KZ: Пайдалану / UA: Використання /**

**RO: Utilizare / BR: Utilização / EN: Use**



202 → 205

## SYMBOLES



Lire le manuel d'utilisation et respecter toutes les mises en garde et consignes de sécurité.



Borne positive.



Borne négative.



Utilisez en intérieur uniquement, n'exposez pas à la pluie.



Si le courant du chargeur est supérieur à 3,15 A, le courant arrivant sur la prise sera coupé par le fusible.



Débranchez le chargeur de la prise secteur avant de connecter ou de déconnecter le bloc batterie.



Symbole de la circulation du produit sur le marché de l'union douanière des États membres.



Classe de protection II.



Cet outil est conforme aux directives européennes applicables et une évaluation de la conformité à ces directives a été effectuée.



Les produits électriques usagés ne doivent pas être jetés avec les ordures ménagères. Veillez à ce qu'ils puissent être recyclés dans un centre de collecte prévu à cet effet. Contactez votre municipalité ou le distributeur pour obtenir des conseils concernant le recyclage.

ta=40 °C/E

Ne rechargez pas une batterie quand la température est supérieure à 40 °C.



Symbole de conformité ukrainien

Les symboles suivants sont utilisés dans ce manuel d'utilisation :



**Type et source de danger :** Le non-respect de cette mise en garde peut provoquer des blessures corporelles ou la mort.



**Type et source de danger :** Cette mise en garde vise à alerter l'utilisateur sur des dommages potentiels subis par l'appareil, l'environnement ou d'autres biens matériels.



**Remarque :** Ce symbole indique qu'il s'agit d'informations pouvant vous aider à mieux comprendre les processus impliqués.



Produits recyclables soumis à la responsabilité élargie du producteur. Respectez les consignes de tri associées.

## INSTRUCTIONS DE SÉCURITÉ



**AVERTISSEMENT : Lisez toutes les mises en garde et consignes.** Ne pas respecter les mises en garde et les consignes peut provoquer une électrocution, un incendie et/ou des blessures graves.

**Conservez toutes les mises en garde et les consignes pour pouvoir vous y référer ultérieurement.**

1. **CONSERVEZ CE MANUEL D'UTILISATION :** ce manuel contient des consignes de sécurité et d'utilisation importantes concernant votre chargeur.
2. Avant d'utiliser le chargeur, lisez le manuel dans son intégralité et prenez connaissance des symboles de mise en garde figurant sur le chargeur et la batterie.
3. L'appareil est conçu pour charger des batteries Li-ion.
4. Les batteries non-rechargeables ne peuvent pas être rechargées avec ce chargeur.
5. La tension de l'alimentation électrique doit correspondre à celle spécifiée sur la plaque signalétique du chargeur.
6. Ne chargez pas de batterie en présence de liquides ou de gaz inflammables.
7. N'exposez pas le chargeur à la pluie ou à la neige.
8. Ne portez jamais le chargeur par son câble d'alimentation. Ne tirez jamais d'un coup sec sur le câble d'alimentation pour le débrancher de la prise électrique.
9. Après le chargement ou avant toute opération d'entretien ou de nettoyage, débranchez le chargeur de la source d'alimentation. Débranchez-le en tirant sur sa fiche et non pas sur son câble.
10. Veillez à ce que le câble soit placé en sorte de ne pas risquer d'être endommagé, ni soumis à une pression, et que personne ne risque de marcher



## INSTRUCTIONS DE SÉCURITÉ

ou de trébucher dessus.

11. N'allumez pas le chargeur si son câble ou sa fiche est endommagé, remplacez la pièce abîmée immédiatement.
12. N'allumez pas et ne démontez pas le chargeur s'il a reçu un fort impact, s'il est tombé par terre ou a été endommagé de quelque manière que ce soit. Faites-le examiner par un réparateur qualifié. Une utilisation ou un réassemblage incorrect peut engendrer un risque d'incendie ou de choc électrique.
13. Le chargeur n'est pas conçu pour être utilisé sans surveillance par les jeunes enfants ou les personnes souffrant de certains handicap.
14. Les jeunes enfants doivent être surveillés pour garantir qu'ils ne jouent pas avec le chargeur.
15. Ne rechargez pas une batterie si la température est inférieure à 0 °C ou supérieure à 40 °C.
16. Ne tentez pas d'utiliser un transformateur survolteur, un groupe électrogène ou une prise d'alimentation CC.
17. Pendant la recharge, la batterie doit être placée dans un endroit bien aéré. Pour réduire les risques d'incendie, de choc électrique et de blessures, maintenez l'aire de travail au propre. Ne couvrez pas le chargeur et la batterie pendant le chargement.
18. Débranchez l'appareil avant de le nettoyer et quand vous ne l'utilisez pas.
19. Utilisation en intérieur seulement.
20. Afin de vous prémunir contre les risques de choc électrique, n'immergez pas le chargeur, son câble d'alimentation ou sa fiche dans de l'eau ni aucun autre liquide.

## INSTRUCTIONS DE SÉCURITÉ

### Autres avertissements :

- A. Le chargeur ne doit pas être utilisé avec des batteries ordinaires non rechargeables.
- B. Assurez une aération suffisante.
- C. Les informations relatives au courant et à la tension de la batterie doivent correspondre à celles du chargeur.
- D. N'exposez pas le chargeur à des éclaboussures et à la pluie.
- E. Débranchez l'appareil de la source d'alimentation avant d'insérer ou de retirer une batterie.
- F. Ne jetez pas les batteries usées ou endommagées dans de l'eau ou un feu. Les recommandations environnementales doivent être respectées.
- G. Une batterie défectueuse ou non rechargeable doit être traitée comme un déchet à part/dangereux. Déposez-la dans un point de collecte spécifique. Ne la jetez pas avec les déchets ménagers normaux, dans de l'eau ou un feu.
- H. Ne placez pas le chargeur près d'une source de chaleur.
- I. Pour réduire le risque de choc électrique, tirez sur la fiche et non sur le câble pour débrancher l'appareil.
- J. Ne démontez pas le chargeur. Apportez-le dans un centre de réparation agréé si des opérations de maintenance ou de réparation sont requises. Une installation inappropriée peut entraîner un choc électrique, la mort ou un incendie.
- K. Cet appareil n'est pas conçu pour être utilisé par des personnes aux capacités physiques, mentales, sensorielles réduites, ou manquant d'expérience et de connaissances (y compris les enfants), sauf si une personne responsable de leur sécurité leur a donné les indications

## INSTRUCTIONS DE SÉCURITÉ

nécessaires ou les surveille pendant l'utilisation.

- L. Cet appareil peut être utilisé par des enfants de plus de 8 ans et par des personnes dont les capacités physiques, sensorielles ou mentales sont réduites, ou des personnes dénuées d'expérience ou de connaissance, si elles ont pu bénéficier, par l'intermédiaire d'une personne responsable de leur sécurité, d'une surveillance ou d'instructions préalables concernant l'utilisation de l'appareil. Les enfants ne doivent pas jouer avec l'appareil. Le nettoyage et l'entretien ne doivent pas être effectués par des enfants sans surveillance.
- M. Ne laissez pas l'appareil fonctionner sans surveillance afin de prévenir le risque d'incendie, de brûlure et de choc électrique.
- N. Si le câble d'alimentation est endommagé, il doit être remplacé par le fabricant, son agent de réparation ou une personne de qualification similaire afin d'éviter tout danger.

## CONSERVEZ CE MANUEL D'UTILISATION

## TABLE DES MATIÈRES

1. Domaine d'utilisation du chargeur 40 V
2. Description
3. Spécifications techniques
4. Fonctionnement
5. Entretien
6. Dépannage
7. Protection de l'environnement
8. Garantie
9. Déclaration de conformité

## 1. DOMAINE D'UTILISATION DU CHARGEUR 40 V

Merci d'avoir acheté ce produit. Lisez le présent mode d'emploi dans son intégralité et conservez-le pour pouvoir vous y référer ultérieurement.

Utilisez ce chargeur pour les produits  40 uniquement.

Si le produit est endommagé ou qu'il présente un défaut, ne l'utilisez pas et retournez-le auprès de votre revendeur.

Si vous donnez l'outil à une tierce personne, veuillez également lui transférer le présent mode d'emploi.

**Gardez à l'esprit que notre équipement n'a pas été conçu pour des applications commerciales, marchandes, professionnelles ou industrielles. Notre garantie sera annulée si l'appareil est utilisé à des fins commerciales, industrielles ou marchandes, ou à des finalités équivalentes.**

## 2. DESCRIPTION

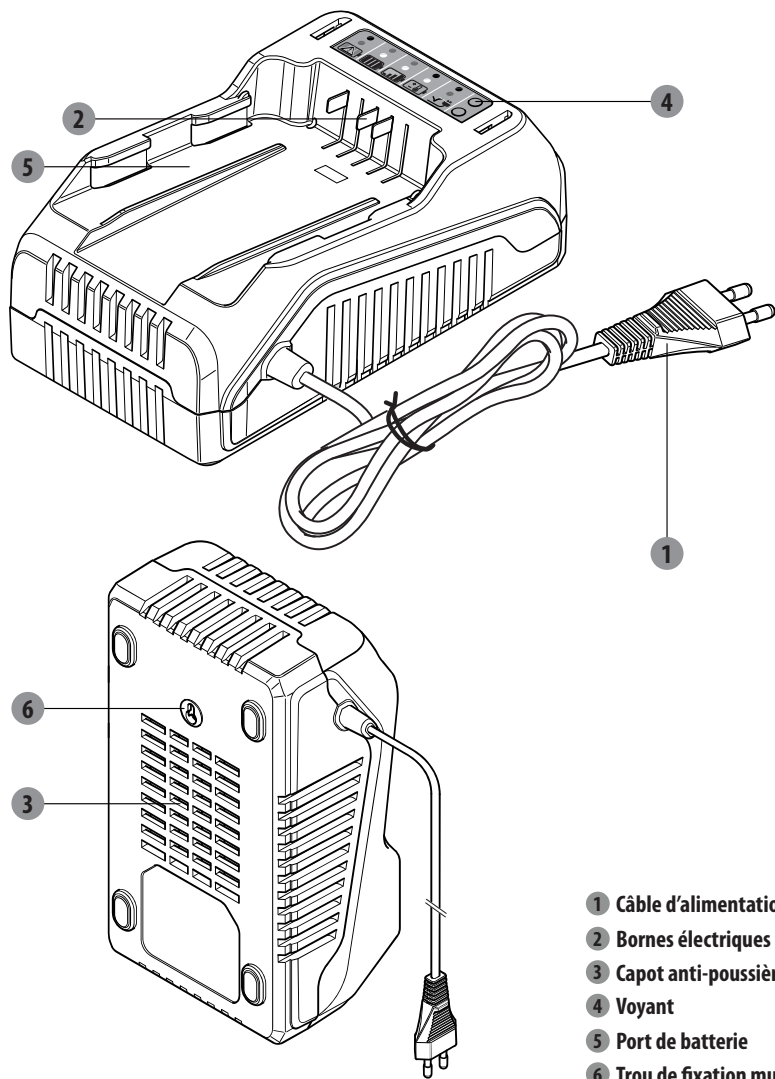

- 1 Câble d'alimentation
- 2 Bornes électriques
- 3 Capot anti-poussière
- 4 Voyant
- 5 Port de batterie
- 6 Trou de fixation murale

### 3. SPÉCIFICATIONS TECHNIQUES

Tension d'entrée :	100-240 V~
Puissance :	150 W
N° modèle :	40VCH1-3A.1
Fréquence d'entrée :	50/60 Hz
Tension de sortie :	42 V CC
Courant de sortie :	3 A max. (batterie de 5 Ah) 40VBA2-50.1/40VBA2-50.1XXX
Modèle de pack batterie compatible:	40VBA2-50.1/40VBA2-50.1XXX/5,0Ah
Poids de l'appareil :	0.605 kg

## 4. FONCTIONNEMENT

**Avertissement :** n'utilisez pas le chargeur en extérieur et ne l'exposez pas à des environnements mouillés ou humides. Si de l'eau pénètre dans le chargeur, cela accroît le risque de choc électrique.

**Avertissement :** gaz explosifs. Évitez toute flamme et étincelle. Assurez une ventilation adéquate pendant le chargement.

### COMMENT UTILISER LE CHARGEUR

**Le chargeur peut s'utiliser de deux manières :**

- 1) **En position horizontale :** posez le chargeur à plat sur une table et stabilisez-le.
- 2) **En position verticale :** Plantez un clou ou une vis dans un mur et accrochez le chargeur sur ce clou/vis à la verticale.

**Remarque :** Le chargeur est muni d'un trou pour une installation pratique. Plantez le clou/vis dans le mur. Utilisez un clou/vis suffisamment solide pour supporter le poids du chargeur et de la batterie, et laissez dépasser le clou/vis du mur de 8 mm.

### COMMENT RECHARGER LA BATTERIE

**REMARQUE :** La batterie lithium-ion est livrée partiellement chargée. Avant de l'utiliser pour la première fois, rechargez-la complètement.

- 1) Alignez la batterie sur le port du chargeur prévu à cet effet et faites-la coulisser vers le bas.
- 2) Branchez le chargeur dans une prise électrique appropriée. Le voyant clignote en vert pour indiquer que la recharge a commencé.
- 3) Une fois la recharge terminée, le voyant reste allumé en vert. La batterie est maintenant complètement rechargée. Débranchez le chargeur et retirez la batterie.









**Remarque :** Lorsque le chargeur seul est branché à une prise, le voyant s'allume en rouge. Pendant le chargement, il est impératif d'assurer une ventilation adéquate pour éviter d'endommager la batterie. La température du chargeur pendant le fonctionnement se situe entre 4 °C et 24 °C.

**AVERTISSEMENT :** Quand la batterie est déchargée après une utilisation continue ou quand elle a été exposée à la lumière directe du soleil ou à de la chaleur, laissez-la refroidir avant de pouvoir la recharger complètement.



## 4. FONCTIONNEMENT

### VOYANT DE RECHARGE

Voyants	Indicateurs	Statut
Voyant rouge	  	Sous tension
Voyant vert clignotant	  	Recharge normale
Voyant vert	  	Recharge terminée

### COMMENT RETIRER LA BATTERIE DU CHARGEUR

Débranchez le chargeur de l'alimentation.

Retirez la batterie du chargeur.

### RECHARGER UNE BATTERIE FROIDE OU CHAUDE

Si la température de la batterie ne se situe pas dans la plage de températures normales, les voyants rouge et vert du chargeur clignoteront l'un après l'autre pendant le fonctionnement. Dès que la batterie refroidit à une température d'environ 45 °C ou se réchauffe à une température de 5 °C, le chargeur commencera automatiquement à recharger et les deux voyants repasseront en mode normal.

## 5. ENTRETIEN

### NETTOYAGE

Débranchez l'appareil avant de le nettoyer. Assurez-vous que le chargeur est toujours exempt de débris et de salissures. Essuyez l'équipement avec un chiffon et/ou de l'air comprimé. Nous vous recommandons vivement de nettoyer l'appareil après chaque utilisation.

### RANGEMENT

Maintenez le chargeur au propre et exempt de débris.

Ne laissez aucun corps étranger pénétrer dans ses cavités ou ses bornes. Nettoyez-le avec un chiffon sec. N'utilisez pas de solvant ou d'eau et ne l'exposez pas à des environnements mouillés.

- Débranchez le chargeur lorsqu'il ne contient pas de batterie.
- Rechargez la batterie avant de la ranger.
- Rangez le chargeur à température ambiante normale. Ne le rangez pas dans un endroit excessivement chaud. Ne placez pas le chargeur sous la lumière directe du soleil ou dans des endroits humides. Ne rechargez pas en extérieur. Rechargez la batterie uniquement à la température de la pièce. Attendez que la batterie ait refroidi avant de la recharger si elle est chaude.

Débranchez l'appareil du secteur avant de l'entretenir ou de le nettoyer.

Les réparations doivent uniquement être faites par des personnes qualifiées en utilisant des pièces de rechange d'origine. Des réparations inappropriées peuvent entraîner un danger important.

Utilisez toujours des ampoules correspondant aux spécifications mentionnées dans ce manuel.

Pour maximiser la durée de vie de la batterie, chargez-la complètement avant de la ranger.

- Après le chargement, la batterie peut être laissée sur le chargeur tant que ce dernier est débranché.
- Ne rangez pas la batterie sur le chargeur.
- Rangez-la dans un endroit propre et sec. Recouvrez-la pour offrir une protection supplémentaire.

### TRANSPORT

Débranchez l'appareil avant de le transporter et placez le chargeur dans une boîte pour éviter de l'exposer aux rayons du soleil pendant le transport.

La plage de températures autorisées est de  $-4^{\circ}\text{C}$  à  $50^{\circ}\text{C}$  pendant le transport.









Protégez le chargeur de tout impact violent ou vibrations fortes pouvant se produire pendant son transport dans un véhicule.

**AVERTISSEMENT :** L'utilisation d'accessoires autres que ceux recommandés dans cette notice d'utilisation peut présenter un risque de blessures corporelles.

**AVERTISSEMENT :** Court-circuiter les bornes d'une batterie peut provoquer des brûlures ou un incendie.

Quand la batterie n'est pas utilisée, elle doit être rangée à l'écart de tout objet métallique, tel que trombone, pièce de monnaie, clé, clou, vis et tout autre petit objet métallique qui pourrait mettre en contact ses bornes.

## 6. DÉPANNAGE

Problèmes	Causes possibles	Actions correctives
<p>Les voyants rouge et vert clignotent l'un après l'autre pendant le fonctionnement.</p>   	<p>La plage de température n'est pas respectée</p>	<p>Attendez que la batterie atteigne une température normale pendant environ 30 secondes. Le chargement reprendra une fois que la température de la batterie se situe entre 5 °C et 45 °C</p>
<p>Le voyant rouge clignote pendant le fonctionnement</p>   	<p>Problème de batterie</p>	<p>Veillez contacter un centre d'entretien agréé.</p>
<p>Le voyant rouge s'allume une fois la batterie insérée sur le chargeur</p>   	<p>Le chargeur est branché mais aucune batterie n'est détectée Les bornes de la batterie ne sont pas bien connectées.</p>	<p>Réinsérez la batterie sur le chargeur. Veillez contacter un centre d'entretien agréé.</p>

## 7. PROTECTION DE L'ENVIRONNEMENT



Ce produit porte un symbole concernant la mise au rebut des déchets électriques et électroniques. Cela signifie que ce produit ne doit pas être jeté avec les ordures ménagères, mais qu'il doit être déposé dans un système de collecte conforme à la directive européenne DEEE. L'appareil sera recyclé ou démantelé afin de réduire son impact sur l'environnement. Les équipements électriques et électroniques peuvent être dangereux pour l'environnement et pour la santé humaine car ils contiennent des substances dangereuses.

## 8. GARANTIE

1. Les produits LEXMAN sont conçus selon les standards de qualité des produits de bricolage les plus exigeants. Les produits LEXMAN sont couverts par une garantie de 36 mois à compter de leur date d'achat. Cette garantie s'applique à tout défaut de fabrication ou de matériau. Aucune autre réclamation n'est recevable, quelle qu'en soit la nature, qu'elle soit directe ou indirecte, qu'elle porte sur des personnes et/ou sur du matériel.
2. Dans l'éventualité d'un problème ou d'un défaut, vous devez toujours en premier lieu consulter votre distributeur LEXMAN. Dans la plupart des cas, le distributeur LEXMAN pourra résoudre le problème ou corriger le défaut.
3. Les réparations et les remplacements de pièces ne prolongent pas la période de garantie initiale.
4. Les problèmes qui découlent de l'usure ou d'un usage non approprié ne sont pas couverts par la garantie. Cela comprend entre autres les interrupteurs, les coupe-circuits de protection et les moteurs, dans les cas d'usure.
5. Votre réclamation relative à la garantie ne peut être traitée que si :
  - Vous pouvez fournir une preuve d'achat dûment datée sous la forme d'un reçu.
  - Aucune réparation et/ou aucun changement de pièces n'ont été effectués par un tiers.
  - L'outil n'a pas été soumis à un usage impropre (surcharge de l'outil ou utilisation d'accessoires non approuvés).
  - Aucun dégât n'a été causé par des influences extérieures ou des corps étrangers, tels que du sable ou des pierres.
  - Aucun dommage n'a été causé par le non-respect des consignes de sécurité et des instructions d'utilisation.
6. Les dispositions de la garantie s'appliquent en conjonction avec nos conditions de vente et de livraison.
7. Les outils défectueux doivent être retournés à LEXMAN via votre distributeur LEXMAN et seront réceptionnés par LEXMAN uniquement s'ils sont correctement emballés. Si le consommateur renvoie directement à LEXMAN des produits défectueux, LEXMAN ne pourra traiter ces produits que si le consommateur paie les frais d'expédition.
8. Les produits livrés mal emballés ne seront pas acceptés par LEXMAN.

### Cas non couverts par la garantie

1. Toute pièce devenant inutilisable à cause d'une utilisation impropre, commerciale, non soigneuse, négligente, ou à cause d'un accident, d'un entretien inapproprié ou d'une modification ; ou
2. Le produit, s'il n'a pas été utilisé et/ou entretenu conformément aux instructions du manuel d'utilisation ; ou
3. La détérioration normale de la finition extérieure à cause de l'utilisation ou de l'exposition.
4. La garantie n'est valable que sur présentation d'une preuve d'achat.
5. La garantie est annulée si le produit est ouvert.
6. La garantie est annulée si les conditions de rangement ne sont pas correctement appliquées et si de l'humidité se trouve à l'intérieur du chargeur.
7. Ce produit n'est pas destiné à un usage professionnel.

## 9. DÉCLARATION DE CONFORMITÉ

**Nous : ADEO Services**  
**135 rue Sadi Carnot**  
**CS 00001**  
**59790 Ronchin, France**

Déclarons que le produit désigné ci-dessous : **Chargeur 40 V**  
**40VCH1-3A.1**

Satisfait aux exigences des Directives du Conseil :  
Directive CEM 2014/30/UE  
Directive RoHS (UE) 2015/863 modifiant 2011/65/UE  
Directive Basse Tension 2014/35/UE

EN 60335-1 :2012+ A11 :2014+A13 :2017+A1 :2019+A14 :2019+A2 :2019

EN 60335-2-29:2004+A2:2010+A11:2018

EN62233:2008

EN IEC 55014-1:2021

EN IEC 55014-2:2021

EN IEC 61000-3-2:2019

EN 61000-3-3:2013+A1:2019

IEC 62321-1:2013

IEC 62321-2:2013

IEC 62321-3-1:2013

IEC62321-5:2013

IEC62321-7-1:2015

IEC62321-7-2:2017

IEC62321-4:2013+A1:2017

IEC62321-6:2015

IEC62321-8:2017

ISO17075-1:2017

EN IEC 63000:2018

Eric LEMOINE

Responsable Qualité Projet International

ADEO Services - 135 Rue Sadi Carnot - CS 00001 59790 RONCHIN - France



Lieu de la signature : Ronchin, France

Date de la signature : 23/10/2021

Numéro de série : Référez-vous à la couverture arrière et à la plaque signalétique de la machine.

Deux derniers chiffres de l'année d'apposition du marquage CE : 19 随年变

## SÍMBOLOS



Lea el manual de instrucciones y siga todas sus advertencias y medidas de seguridad.



Terminal positivo



Terminal negativo



Solo para uso en interiores. No lo deje expuesto a la lluvia.



Si la corriente del cargador es superior a 3,15A, la corriente de la toma será detenida por el fusible.



Desenchufe siempre el cargador antes de conectarlo o desconectarlo a la batería.



Símbolo de circulación de productos dentro del mercado de la Unión Aduanera de los estados miembros.



Clase de protección II.



El producto cumple las directivas europeas aplicables y se ha realizado un método de evaluación de la conformidad con dichas directivas.



Al final de su vida útil, los productos eléctricos no deberán desecharse junto con los desperdicios domésticos. Recídelos si se dispone de instalaciones para ello. Póngase en contacto con las autoridades locales o con su distribuidor para que le informen sobre su reciclaje.

ta=40°C/E

No cargue la batería cuando la temperatura sea superior a 40°C.



Marcaje de conformidad ucraniana.

En este manual se utilizan los símbolos siguientes:



Tipo y origen del peligro: **De hacer caso omiso a este aviso de peligro podrían sufrir lesiones físicas graves o incluso mortales.**



Tipo y origen del peligro: **Esta advertencia de peligro le advierte de posibles daños al producto, el medioambiente o la propiedad.**



Nota: **Este símbolo hace referencia a información que puede ayudarle a comprender mejor el proceso en cuestión.**



Productos reciclables sujetos a responsabilidad extendida del productor. Observe las instrucciones asociadas de clasificación.

## MEDIDAS DE SEGURIDAD



**ADVERTENCIA:** Lea todas las advertencias e instrucciones. El incumplimiento de las instrucciones o las advertencias puede dar lugar a incendios, descargas eléctricas y/o lesiones de importancia.

### **Conserve todas las instrucciones y advertencias para consultas futuras.**

1. CONSERVE ESTAS INSTRUCCIONES - Este manual contiene instrucciones importantes relacionadas con la seguridad y el funcionamiento del cargador.
2. Antes de usar el cargador, lea todas las instrucciones y advertencias ubicadas en el cargador y en la batería.
3. El aparato está concebido para cargar pilas de ion de litio.
4. Las pilas no recargables no pueden recargarse con este cargador.
5. La toma de corriente deberá tener el mismo voltaje que el especificado en la etiqueta del cargador.
6. No cargue la batería en presencia de líquidos o gases inflamables.
7. No exponga el cargador a la lluvia o a la nieve.
8. No transporte nunca el cargador sujetando el cable ni tire del cable para desconectarlo de la toma de corriente.
9. Antes de cargar o realizar cualquier operación de mantenimiento o limpieza, desenchufe el cargador de la toma de corriente. Para desconectar el cargador tire del enchufe, nunca del cable.
10. Asegúrese de que el cable esté distribuido de tal forma que no pueda pisarse, tropezarse con él, tensarse o sufrir algún daño.
11. No utilice el cargador si su cable o enchufe están dañados. Reemplácelos



## MEDIDAS DE SEGURIDAD

de inmediato.

12. No opere o desarme el cargador si ha recibido un golpe fuerte, se ha caído o se ha dañado de alguna otra manera; llévelo a un servicio técnico autorizado. Un uso o montaje incorrectos pueden presentar riesgos de que se produzcan descargas eléctricas o incendios.
13. El cargador no está concebido para que lo utilicen los niños ni las personas discapacitadas sin supervisión.
14. Deberá mantener supervisado a los niños para asegurarse de que no juegan con el cargador.
15. No recargue la batería a temperaturas inferiores a 0 °C o superiores a 40 °C.
16. No intente utilizar un transformador elevador, un generador de motor o un receptáculo de alimentación de CC.
17. La herramienta debe colocarse en un lugar con buena ventilación durante la recarga. Mantenga el área de trabajo ordenada para reducir el riesgo de que se produzcan incendios, descargas eléctricas y explosiones. No cubra el cargador ni la batería con un paño durante la recarga.
18. Desenchufe el aparato de la toma de corriente cuando no lo esté utilizando y antes de limpiarlo.
19. Solo para uso en interiores.
20. Para evitar riesgos de que se produzcan descargas eléctricas, no sumerja el aparato, el cable o el enchufe en agua ni en otros líquidos.

## MEDIDAS DE SEGURIDAD

### Otras advertencias:

- A. No use el cargador para cargar pilas no recargables ni pilas normales.
- B. Requiere una ventilación adecuada.
- C. La información sobre la corriente y voltaje indicada en la batería debe corresponderse con los del cargador.
- D. No exponga el cargador a salpicaduras de agua ni a la lluvia.
- E. Desconecte el equipo de la toma de corriente antes de insertar o retirar las pilas.
- F. No arroje las pilas agotadas o dañadas al agua ni al fuego. Siga las pautas medioambientales.
- G. Las baterías defectuosas o no recargables deben tratarse como residuos especiales/residuos peligrosos. Deposítelas en un lugar de recogida selectiva. No las deseche junto con la basura doméstica ni las eche al agua o al fuego.
- H. No coloque el cargador cerca de fuentes de calor.
- I. Para disminuir el riesgo de que se produzcan descargas eléctricas, tire del enchufe para desconectar el cable de la toma de corriente si desea desconectar el cargador de la red eléctrica.
- J. No intente desarmar el cargador. Llévelo a un servicio técnico autorizado de ser necesaria su reparación o mantenimiento. Una instalación incorrecta puede producir descargas eléctricas, la muerte o un incendio.
- K. Este equipo no está diseñado para ser utilizado por personas (incluidos los niños) con discapacidades físicas, sensoriales o mentales, o con falta de experiencia y conocimientos, a menos que hayan sido supervisados o instruidos sobre el uso del producto por parte de una persona responsable de su seguridad.

## MEDIDAS DE SEGURIDAD

- L. Este aparato puede ser utilizado por niños a partir de los 8 años, o por personas con discapacidades físicas, sensoriales o mentales, o que no cuenten con suficiente experiencia o conocimientos, si lo hacen bajo supervisión o se les ha instruido en el uso apropiado y seguro del aparato y entienden los peligros que acarrea. Los niños no deben jugar con este aparato. Las tareas de limpieza y mantenimiento no podrán ser realizadas por niños sin la debida supervisión.
- M. Para evitar riesgos de que se produzca un incendio, quemaduras o descargas eléctricas, no deje el equipo desatendido cuando está en funcionamiento.
- N. Si el cable está dañado, deberá ser sustituido por el fabricante, su servicio técnico o por una persona cualificada con el fin de evitar situaciones de peligro.

## CONSERVE ESTAS INSTRUCCIONES

## CONTENIDO

1. Uso previsto del cargador de 40V
2. Descripción
3. Datos técnicos
4. Utilización
5. Mantenimiento
6. Resolución de problemas
7. Protección medioambiental
8. Garantía
9. Declaración de conformidad

## 1. USO PREVISTO DEL CARGADOR DE 40V

Gracias por haber adquirido este producto. Lea este manual de instrucciones y consérvelo para poder consultarlo en un futuro.

Use este cargador con productos **LP40** solamente.

No utilice el producto si está dañado o tiene algún defecto. Devuélvalo a su distribuidor.

Si le da esta herramienta a otra persona, dele también este manual de instrucciones.

**Tenga presente que este equipo no ha sido diseñado para aplicaciones comerciales, industriales o profesionales. La garantía ofrecida con el producto quedará anulada en caso de utilizarse para propósitos comerciales, profesionales, industriales o fines similares.**

## 2. DESCRIPCIÓN

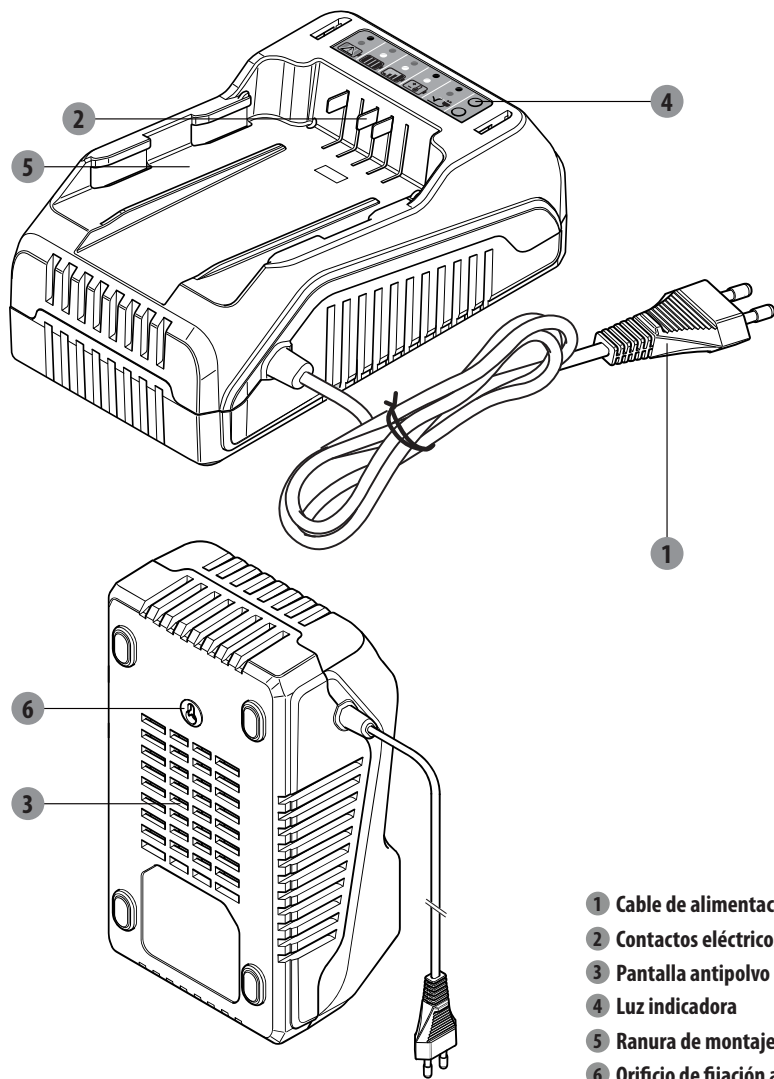

- 1 Cable de alimentación
- 2 Contactos eléctricos
- 3 Pantalla antipolvo
- 4 Luz indicadora
- 5 Ranura de montaje
- 6 Orificio de fijación a la pared

### 3. DATOS TÉCNICOS

Tensión de entrada:	100-240V~
Potencia:	150W
Modelo n.º:	40VCH1-3A.1
Frecuencia de entrada:	50/60Hz
Voltaje de salida:	42V CC
Corriente de salida:	3A Máx. (Batería de 5,0Ah) 40VBA2-50.1/40VBA2-50.1XXX
Modelo de batería aplicable:	40VBA2-50.1/40VBA2-50.1XXX/5,0Ah
Peso del producto:	0,605 kg

## 4. FUNCIONAMIENTO

**Advertencia:** No use el cargador a la intemperie ni lo exponga a entornos mojados o húmedos. La entrada de agua en el cargador aumentará el riesgo de descargas eléctricas.

**Advertencia:** Gases explosivos. Evita las llamas y chispas. Asegure que hay una ventilación adecuada durante la carga.

### CÓMO USAR EL CARGADOR

**El cargador se puede utilizar en dos posiciones:**

- 1) **Horizontal:** Coloque el cargador sobre una mesa horizontalmente y estabilícelo.
- 2) **Vertical:** Inserte dos clavos en una pared vertical y cuelgue el cargador de los clavos.

**Nota:** El cargador posee dos orificios para colgarlo y almacenarlo de forma práctica. Instale el tornillo en la pared. Use tornillos lo suficientemente robustos para que puedan soportar el peso combinado del cargador. La distancia entre la cabeza del clavo y la pared debe ser de 8 mm.

### CÓMO RECARGAR LA BATERÍA

**AVISO:** La batería de ion de litio se envía parcialmente cargada. Antes de usar la batería por primera vez, cárguela por completo.

- 1) Ponga en línea la batería con las ranuras de montaje en el cargador y deslice la batería en el cargador.
- 2) Enchufe el cargador en una toma de corriente apropiada. El indicador luminoso se iluminará en verde parpadeante para indicar que ha empezado la recarga.
- 3) Una vez completada la recarga, el indicador verde quedará fijo. La batería estará ahora totalmente recargada. Desenchufe el cargador y retire la batería.









**Nota:** Si enchufa el cargador solo en una toma de corriente adecuada, el indicador se ilumina en rojo. Cuando se esté cargando, es importante proporcionar una ventilación adecuada para evitar que la batería se dañe. La temperatura permitida para el cargador durante la carga es de +4°C a 24°C.

**ADVERTENCIA:** Cuando la carga de la batería se agota después del uso continuo o de una exposición a la luz solar directa o al calor, deje que se enfríe antes de volver a cargarla para alcanzar la carga completa.



## 4. FUNCIONAMIENTO

### INDICADOR LUMINOSO DE CARGA

Luces	Indicadores luminosos	Estado
Una luz roja encendida	  	Encendido
Una luz verde parpadeante	  	Carga normal
Una luz verde encendida	  	Fin de la carga

### CÓMO RETIRAR LA BATERÍA DEL CARGADOR

Desconecte el cable de alimentación del cargador.

Retire la batería del cargador.

### CARGA DE LA BATERÍA FRÍA O CALIENTE

Si la batería está fuera del rango de temperatura normal, una luz roja y una luz verde del cargador destellarán durante la operación. Cuando la batería se enfríe a aproximadamente 45 °C o se caliente a más de 5 °C, el cargador comenzará a cargar automáticamente y las dos luces quedarán fijas.

## 5. MANTENIMIENTO

### LIMPIEZA

Desenchufe el aparato antes de limpiarlo. Mantenga este cargador libre de residuos y suciedad. Limpie el equipo con un paño y/o con aire comprimido. Se recomienda encarecidamente limpiar el aparato después de cada uso.

### ALMACENAMIENTO

Mantenga el cargador siempre limpio y libre de residuos.

No deje que penetren objetos extraños en la cavidad empotrada ni en los contactos. Limpie el cargador con un paño seco. No use disolventes ni agua y no coloque el cargador en entornos húmedos.

- Desenchufe el cargador si no está cargando una batería.
- Cargue la batería antes de almacenarla.
- Almacene el cargador a temperatura ambiente normal. No lo almacene en lugares demasiado cálidos. No use el cargador bajo la luz del sol o en entornos húmedos. No cargue a la intemperie. Recargue únicamente a temperatura ambiente. Si la batería está caliente, espere a que se haya enfriado antes de recargarla. Desconecte el aparato de la toma de corriente antes de realizar operaciones de mantenimiento o limpieza. Las reparaciones que sea necesario efectuar en la herramienta deberá llevarlas a cabo personal técnico cualificado, utilizando únicamente piezas de recambio originales. Las reparaciones inapropiadas pueden causar peligros significativos.

Use siempre lámparas que se correspondan a las especificaciones indicadas en este manual.

Para extender la vida útil de la batería, cárguela completamente antes de almacenarla.

- Después de cargar la batería, puede almacenarla en el cargador siempre y cuando este no esté enchufado al suministro de corriente.
- No almacene la batería en la herramienta.
- Almacene la batería en lugar limpio y seco. Cúbrela para que tenga una mayor protección.

### TRANSPORTE

Desconecte la fuente de alimentación antes del transporte y coloque el cargador en una caja para evitar la exposición a la luz solar durante el transporte.

Durante el transporte, la temperatura permitida es de  $-4^{\circ}\text{C}$  a  $50^{\circ}\text{C}$ .









Proteja el cargador de posibles golpes o vibraciones fuertes que pudieran producirse mientras lo transporta en un vehículo.

**ADVERTENCIA:** El uso de accesorios no especificados en este manual podría presentar riesgos de lesiones físicas.

**ADVERTENCIA:** El cortocircuito de los terminales de la batería puede causar quemaduras o incendios.

Cuando no esté utilizando la batería, manténgala apartada de objetos metálicos, tales como clips para papeles, monedas, llaves, clavos, tornillos, o cualquier otro objeto metálico de pequeño tamaño que pudiera causar una conexión en sus terminales.

## 6. SOLUCIÓN DE PROBLEMAS

Problemas	Posibles causas	Acción correctiva
<p>Una luz roja y una luz verde parpadeando alternadamente durante el funcionamiento.</p>   	<p>Temperatura fuera de la gama de funcionamiento</p>	<p>Deje que la batería alcance una temperatura normal por unos 30 segundos. La carga empezará cuando la temperatura de la batería vuelva a estar entre 5°C y 45°C</p>
<p>Durante el funcionamiento parpadea una luz roja</p>   	<p>Problemas con la batería</p>	<p>Póngase en contacto con un centro de servicio técnico autorizado.</p>
<p>Se ilumina una luz roja cuando se conecta la batería al cargador.</p>   	<p>El cargador está enchufado, la batería no está conectada Las clavijas no están bien conectadas</p>	<p>Coloque la batería en el cargador. Póngase en contacto con un centro de servicio técnico autorizado.</p>

## 7. PROTECCIÓN MEDIOAMBIENTAL



Este producto ha sido marcado con un símbolo que hace referencia a la eliminación de desechos eléctricos y electrónicos. Esto quiere decir que este producto no podrá desecharse junto al resto de los residuos del hogar, sino que tendrá que ser devuelto a un lugar de recogida que cumpla con la Directiva RAEE europea. El producto será entonces reciclado o desmantelado con el fin de reducir el impacto en el medioambiente. Los aparatos eléctricos y electrónicos pueden ser perjudiciales para el medio ambiente y la salud humana, dado que contienen sustancias peligrosas.

## 8. GARANTÍA

1. Los productos LEXMAN están diseñados con los más altos estándares de calidad. LEXMAN ofrece en todos sus productos una garantía de 36 meses a partir de su fecha de compra. Esta garantía cubre cualquier defecto de material o fabricación que pudiera surgir. No se admitirá ninguna otra reclamación de naturaleza alguna, ya esté relacionada directa o indirectamente con la mano de obra y/o los materiales.
2. De observarse algún defecto o problema en el producto, siempre debe consultar primero con su distribuidor de productos LEXMAN. En la mayoría de los casos, el distribuidor de productos LEXMAN podrá resolver el problema o corregir el defecto.
3. Las reparaciones o la sustitución de piezas no extenderán el periodo original de la garantía.
4. Los defectos que hayan surgido como resultado de un uso o desgaste inadecuado no están cubiertos por la garantía. Entre otras cosas, esto se relaciona con los interruptores, interruptores de circuitos de protección y motores en caso de desgaste.
5. Su reclamación durante el periodo de garantía solo podrá procesarse si se cumplen los siguientes requisitos:
  - Se presenta el recibo de caja como prueba válida de la fecha de compra del producto.
  - Que no se hayan efectuado reparaciones y/o sustituciones en el producto por parte de terceros.
  - No se ha hecho un uso incorrecto de la herramienta (sobrecarga o instalación de accesorios no autorizados).
  - No se han producido daños en el producto debido a factores externos o cuerpos extraños como arena o piedras.
  - No se han producido daños en el producto debido al incumplimiento de las medidas de seguridad o las instrucciones de uso.
6. Los criterios de la garantía se aplican conjuntamente con nuestras cláusulas y condiciones de venta y envío del producto.
7. Las herramientas defectuosas que vayan a ser devueltas a LEXMAN través del distribuidor de LEXMAN serán admitidas por LEXMAN siempre y cuando el producto esté correctamente embalado. Si el consumidor decide enviar directamente a LEXMAN un producto defectuoso, LEXMAN sólo podrá procesarlo si el consumidor abona los costes de envío.
8. Los productos que se envíen mal embalados no serán aceptados por LEXMAN.

### Artículos que no están cubiertos por la garantía

1. Cualquier pieza que no funcione debido a un uso indebido, usos comerciales, abuso, negligencia, accidente, mantenimiento inapropiado o modificaciones.
2. El aparato, si no ha sido utilizado y/o mantenido de acuerdo con el manual de instrucciones, o
3. El deterioro normal del acabado exterior debido al uso o a la exposición.
4. La garantía solo es válida con el recibo de compra.
5. La garantía queda anulada si se desarma el producto
6. La garantía queda anulada si las condiciones de almacenamiento no se aplican correctamente y se encuentra humedad en el interior de la batería.
7. No apto para uso profesional.

## 9. DECLARACIÓN DE CONFORMIDAD

**Nosotros: ADEO Services**  
**135 Rue Sadi Carnot**  
**CS 00001**  
**59790 Ronchin - Francia**

declaramos que el producto descrito a continuación: **Cargador de 40V**  
**40VCH1-3A.1**

cumple los requisitos de las Directivas del Consejo:  
Directiva sobre Compatibilidad Electromagnética 2014/30/UE  
Directiva RoHS (UE) 2015/863 enmienda de Directiva 2011/65/UE  
Directiva de Baja Tensión 2014/35/UE

EN 60335-1 :2012+ A11 :2014+A13 :2017+A1 :2019+A14 :2019+A2 :2019

EN 60335-2-29:2004+A2:2010+A11:2018

EN62233:2008

EN IEC 55014-1:2021

EN IEC 55014-2:2021

EN IEC 61000-3-2:2019

EN 61000-3-3:2013+A1:2019

IEC 62321-1:2013

IEC 62321-2:2013

IEC 62321-3-1:2013

IEC62321-5:2013

IEC62321-7-1:2015

IEC62321-7-2:2017

IEC62321-4:2013+A1:2017

IEC62321-6:2015

IEC62321-8:2017

ISO17075-1:2017

EN IEC 63000:2018

Eric LEMOINE

Líder Internacional de Calidad de Proyectos  
ADEO Services 135 Rue Sadi Carnot - CS 00001 59790 59790 RONCHIN – Francia



Lugar de firma: Ronchin, Francia

Fecha de firma: 23/10/2021

N.º de serie: Consulte la contraportada y la etiqueta de clasificación eléctrica de la herramienta.

Últimos dos dígitos del año de aplicación de la marca CE: 19 随年变

## SÍMBOLOS



Leia o manual de instruções e siga todos os avisos e instruções de segurança.



Terminal positivo.



Terminal negativo.



Apenas para uso no interior. Não exponha à chuva.



Se a corrente do carregador for superior a 3.15A, a corrente da tomada é desativada pelo fusível.



Desligue o carregador da alimentação antes de fazer ou retirar as ligações à bateria.



Marca de circulação de produtos no mercado dos Estados Membros da União Aduaneira.



Classe de proteção II.



O produto encontra-se em conformidade com as diretivas europeias aplicáveis e foi feito um método de avaliação de conformidade destas diretivas.



Os produtos elétricos residuais não devem ser eliminados juntamente com o lixo doméstico comum. Por favor, recicle-os, se houver instalações adequadas para isso. Consulte as autoridades locais ou o seu revendedor sobre conselhos de reciclagem.

**ta=40 °C/E** Não carregue a bateria quando a temperatura for superior a 40 °C.



Marca de Conformidade Ucraniana

Os seguintes símbolos são usados neste manual:



**Tipo e fonte do perigo:** O não seguimento destes avisos de perigo pode dar origem a lesões físicas ou morte.



**Tipo e fonte do perigo:** Este aviso de perigo avisa para danos no aparelho, ambiente e patrimoniais.



**Nota:** Este símbolo significa que existe informação que o pode ajudar a compreender melhor os processos envolvidos.



Produtos recicláveis sujeitos à responsabilidade prolongada do fabricante. Tenha em conta as instruções de triagem associadas.

## INSTRUÇÕES DE SEGURANÇA



**AVISO: Leia todos os avisos de segurança e todas as instruções.** O incumprimento das instruções e avisos pode dar origem a um choque elétrico, fogo e/ou lesões sérias.

### **Guarde todos os avisos e instruções para futuras referências.**

1. **GUARDE ESTAS INSTRUÇÕES** - Este manual contém informação de segurança importante e instruções de funcionamento do carregador da bateria.
2. Antes de usar o carregador, leia todas as instruções e marcas de aviso no carregador e na bateria.
3. O aparelho foi criado para carregar baterias de íão de lítio.
4. Não carregue baterias não recarregáveis com este carregador.
5. Use uma fonte de alimentação com a voltagem especificada na placa das especificações do carregador.
6. Não carregue a bateria perto de líquidos ou gases inflamáveis.
7. Não exponha o carregador à chuva ou neve.
8. Nunca transporte o carregador pelo fio, nem o puxe para retirar a ficha da tomada.
9. Após o carregamento ou antes de tentar efetuar a limpeza ou manutenção, retire a ficha da tomada. Puxe pela ficha e não pelo fio para desligar o carregador.
10. Certifique-se de que o fio está num local onde não é pisado, não tropeça nele e que não é exposto a danos ou pressões.
11. Não utilize o carregador com o fio ou ficha danificados. Substitua-os imediatamente.
12. Não utilize nem desmonte o carregador se ele sofrer uma pancada,



## INSTRUÇÕES DE SEGURANÇA

- se cair ou se for danificado de algum modo. Leve-o a um reparador qualificado. Um uso ou montagem incorreta pode dar origem ao risco de choque elétrico.
13. O carregador da bateria não foi criado para ser usado por crianças pequenas ou pessoas com deficiências sem supervisão.
  14. As crianças pequenas devem ser supervisionadas para se certificar de que não brincam com o carregador da bateria.
  15. Não carregue a bateria a temperaturas abaixo dos 0 °C ou acima dos 40 °C.
  16. Não tente usar um transformador elevador, um gerador de motor ou um recetáculo de alimentação DC.
  17. Durante o carregamento, a bateria tem de ser colocada numa área bem ventilada. Mantenha a área de trabalho arrumada para reduzir o risco de fogo, choque elétrico e explosão. Não cubra o carregador nem a bateria com um pano durante o carregamento.
  18. Quando o aparelho não for usado e antes de proceder à limpeza, retire a ficha do aparelho da tomada.
  19. Apenas para uso no interior.
  20. Para se proteger contra o risco de choque elétrico, não coloque a unidade, fio ou ficha dentro de água ou de qualquer outro líquido.

## INSTRUÇÕES DE SEGURANÇA

### Outros avisos:

- A. O carregador não pode ser usado com pilhas vulgares ou baterias não recarregáveis.
- B. É necessária uma ventilação adequada.
- C. A informação sobre a corrente e voltagem na bateria tem de estar em conformidade com a do carregador.
- D. Não exponha o carregador a salpicos de água ou chuva.
- E. Desligue o equipamento da alimentação antes de inserir ou retirar baterias.
- F. Não atire baterias danificadas ou gastas para o fogo ou água. Tem de seguir as linhas de orientação ambientais.
- G. Uma bateria defeituosa ou não recarregável tem de ser tratada como resíduo especial ou nocivo. Entregue-a num ponto de recolha especial. Não a elimine juntamente com o lixo doméstico comum nem a atire para o fogo ou água.
- H. Coloque o carregador afastado de qualquer fonte de calor.
- I. Se quiser desligar o carregador da alimentação, e para reduzir o risco de choque elétrico, puxe pela ficha e não pelo fio para a retirar da tomada.
- J. Não desmonte o carregador. Leve-o a um centro de reparação autorizado quando for necessário ser afinado ou reparado. Uma instalação incorreta pode dar origem a choque elétrico, morte ou fogo.
- K. Este equipamento não foi criado para ser utilizado por pessoas (incluindo crianças) com capacidades físicas, sensoriais ou mentais reduzidas, ou falta de experiência ou conhecimentos, exceto se forem supervisionadas ou se lhes forem dadas instruções em relação à unidade, por uma pessoa responsável pela sua segurança.

## INSTRUÇÕES DE SEGURANÇA

- L. Este aparelho pode ser usado por crianças com mais de 8 anos de idade e pessoas com capacidades físicas, sensoriais ou mentais reduzidas, ou falta de experiência e conhecimentos, se forem supervisionadas e ensinadas quanto à utilização do aparelho de um modo seguro, e compreenderem os perigos envolvidos. As crianças não deverão brincar com o aparelho. A limpeza e manutenção não deverão ser feitas por crianças sem supervisão.
- M. Não deixe o equipamento sem supervisão durante o funcionamento, para evitar o risco de fogo, queimaduras ou choques elétricos.
- N. Se o fio da alimentação ficar danificado, deverá ser substituído pelo fabricante, o agente de reparação ou uma pessoa igualmente qualificada, de modo a evitar quaisquer perigos.

## GUARDE ESTAS INSTRUÇÕES

## ÍNDICE

1. Utilização prevista do carregador de 40V
2. Descrição
3. Características Técnicas
4. Funcionamento
5. Manutenção
6. Resolução de problemas
7. Proteção ambiental
8. Garantia
9. Declaração de Conformidade

## 1. UTILIZAÇÃO PREVISTA DO CARREGADOR DE 40V

Agradecemos a sua preferência por este produto. Por favor, leia e guarde estas instruções de funcionamento à mão para futuras referências.

Use este carregador apenas para produtos **LP40**.

Se o produto estiver danificado ou tiver algum defeito, não o use e devolva-o ao seu revendedor.

Se der esta ferramenta a outra pessoa, entregue também este manual de instruções.

**Por favor, tenha em conta que o nosso equipamento não foi criado para um uso comercial ou industrial. A nossa garantia perde a validade se o aparelho for usado em negócios comerciais ou industriais, ou para intuítos semelhantes.**

## 2. DESCRIÇÃO

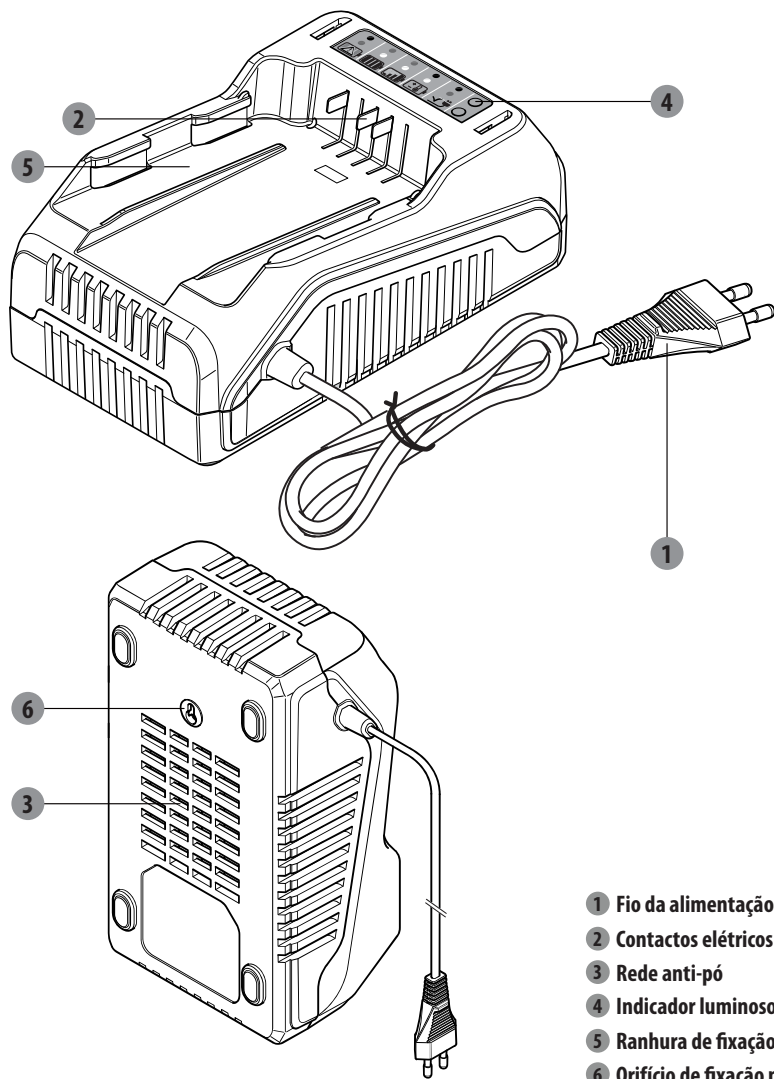

### 3. CARACTERÍSTICAS TÉCNICAS

Voltagem de entrada	100-240V~
Alimentação:	150W
Modelo nº:	40VCH1-3A.1
Frequência de entrada:	50/60Hz
Voltagem de saída:	42V DC
Corrente de saída:	3A máx. (bateria de 5.0Ah) 40VBA2-50.1/40VBA2-50.1XXX
Modelo de bateria aplicável:	40VBA2-50.1/40VBA2-50.1XXX/5,0Ah
Peso da máquina:	0,605 kg

## 4. FUNCIONAMENTO

**Aviso:** Não use o carregador no exterior nem o exponha à humidade. A entrada da água no carregador aumentará o risco de choque elétrico.

**Aviso:** Gases explosivos. Evite chamas e faíscas. Forneça uma ventilação adequada durante o carregamento.

### COMO USAR O CARREGADOR

**Existem duas posições para utilizar o carregador:**

- 1) **Horizontal:** Coloque o carregador na horizontal numa mesa e estabilize-o.
- 2) **Vertical:** Instale um parafuso numa parede na vertical. Fixe o carregador no parafuso.

**Nota:** O carregador tem orifícios de suporte para facilidade de arrumação. Instale o parafuso na parede. Use um parafuso suficientemente forte para aguentar o peso do carregador. A distância entre a cabeça do parafuso e a parede é de 8 mm.

### COMO CARREGAR A BATERIA

**AVISO:** A bateria de ião de lítio sai da fábrica parcialmente carregada. Antes de a usar pela primeira vez, carregue-a por completo.

- 1) Alinhe a bateria com os orifícios de fixação no carregador. Faça deslizar a bateria para o carregador.
- 2) Ligue o carregador a uma tomada elétrica adequada. O indicador luminoso acende a verde a piscar para indicar que o processo de carregamento começou.
- 3) Quando o carregamento tiver terminado, a luz permanece ligada a verde. A bateria está agora completamente carregada. Desligue o carregador da alimentação e retire a bateria.









**Nota:** Se ligar o carregador apenas a uma tomada adequada, o indicador luminoso fica vermelho. Durante o carregamento, é importante fornecer uma ventilação adequada para evitar que a bateria fique danificada. A temperatura do carregador durante o funcionamento encontra-se entre os 4 °C e os 24 °C.

**AVISO:** Quando a bateria fica sem carga após uma utilização contínua ou exposição à luz direta do sol ou calor, deixe a ferramenta arrefecer antes de a recarregar, para obter o carregamento completo.



## 4. FUNCIONAMENTO

### INDICADOR LUMINOSO DE CARREGAMENTO

Luzes	Indicadores luminosos	Estado
Uma luz vermelha ligada	  	Ligado
Uma luz verde a piscar	  	Carregamento normal
Uma luz verde ligada	  	Carregado

### COMO RETIRAR A BATERIA DO CARREGADOR

Desligue a alimentação do carregador.

Retire a bateria do carregador.

### CARREGAR UMA BATERIA FRIA OU QUENTE

Se a bateria não tiver a temperatura normal, uma luz vermelha e outra verde no carregador começam a piscar alternadamente durante o funcionamento. Quando a bateria arrefecer até cerca de 45 °C ou aquecer acima dos 5 °C, o carregador começa automaticamente o carregamento e as duas luzes permanecerão ligadas normalmente.

## 5. MANUTENÇÃO

### LIMPEZA

Desligue da alimentação antes de quaisquer trabalhos de limpeza. Mantenha este carregador sem lixo ou sujidade. Limpe o equipamento com um pano e/ou ar comprimido. Sugerimos fortemente que limpe o aparelho após cada utilização.

### ARRUMAÇÃO

Mantenha o carregador limpo e sem lixo.

Não permita que material estranho entre na cavidade embutida ou nos contactos. Limpe o carregador com um pano limpo e seco. Não use solventes nem água, e não coloque o carregador em condições húmidas.

- Desligue o carregador da alimentação quando não tiver a bateria instalada.
- Carregue a bateria antes de a guardar.
- Guarde o carregador a uma temperatura ambiente normal. Não guarde com calor excessivo. Não use o carregador exposto à luz direta do sol ou a condições de humidade. Não carregue no exterior. Recarregue à temperatura ambiente. Se a bateria estiver quente, dê algum tempo para arrefecer antes de recarregar.

Retire a ficha da tomada antes de proceder à limpeza ou manutenção.

As reparações só deverão ser efetuadas por pessoas qualificadas e com peças sobresselentes originais. Uma reparação inadequada pode constituir um grande perigo.

Use sempre lâmpadas de acordo com as especificações listadas neste manual.

Para maximizar o tempo de vida da bateria, carregue-a por completo antes de a arrumar.

- Após o carregamento, pode guardar a bateria no carregador, desde que este não esteja ligado à alimentação.
- Não guarde a bateria na ferramenta.
- Guarde a bateria num local limpo e seco. Cubra-a, de modo a fornecer uma proteção acrescida.

### TRANSPORTE

Desligue a alimentação antes do transporte, e coloque o carregador numa caixa para evitar a exposição à luz direta do sol durante o transporte.

Permita uma temperatura entre -4 °C e 50 °C durante o transporte.



Proteja o carregador de impactos fortes ou vibrações fortes que possam ocorrer durante o transporte em veículos.

**AVISO:** A utilização de outros acessórios para além dos recomendados neste manual de instruções pode representar um risco de lesões pessoais.

**AVISO:** Colocar os terminais da bateria em curto-circuito pode dar origem a queimaduras ou fogo.

Quando não usar a bateria, mantenha-a afastada de outros objetos de metal, como cliques de papel, moedas, chaves, pregos, parafusos ou outros pequenos objetos de metal que possam fazer a ligação entre os dois terminais.

## 6. RESOLUÇÃO DE PROBLEMAS

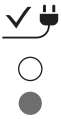
Problemas	Causas prováveis	Solução
<p>Uma luz vermelha e uma luz verde piscam alternadamente durante o funcionamento.</p> 	<p>Temperatura fora do raio de funcionamento</p>	<p>Deixe a bateria atingir a temperatura normal durante cerca de 30 segundos. O carregamento começa quando a temperatura da bateria voltar a estar entre os 5 °C e os 45 °C.</p>
<p>Uma luz vermelha pisca durante o funcionamento.</p> 	<p>Problemas na bateria</p>	<p>Contacte um centro de reparação autorizado.</p>
<p>Uma luz vermelha ligada quando a bateria é ligada ao carregador.</p> 	<p>Carregador ligado sem bateria ligada. Os pinos não estão bem ligados.</p>	<p>Coloque a bateria no carregador. Contacte um centro de reparação autorizado.</p>

## 7. PROTEÇÃO AMBIENTAL



Este produto possui um símbolo relacionado com a remoção de resíduos elétricos e eletrónicos. Isto significa que este produto não deverá ser eliminado juntamente com o lixo doméstico comum e que deverá ser entregue num sistema de recolha em conformidade com a Diretiva Europeia REEE. Será então reciclado ou desmontado, de modo a reduzir o impacto no ambiente. O equipamento elétrico e eletrónico pode ser perigoso para o ambiente e para a saúde humana, pois contém substâncias nocivas.

## 8. GARANTIA

1. Os produtos da LEXMAN foram criados de acordo com as normas de qualidade mais elevadas. A LEXMAN tem uma garantia de 36 meses para os seus produtos, a partir da data da compra. Esta garantia aplica-se a todos os defeitos de material e fabrico que possam surgir. Não aceitamos quaisquer outras queixas, seja de que natureza forem, diretas ou indiretas, relacionadas com pessoas e/ou materiais.
2. No caso de um problema ou defeito, primeiro deve consultar sempre o seu revendedor da LEXMAN. Em grande parte dos casos, o revendedor da LEXMAN será capaz de resolver o problema ou corrigir o defeito.
3. As reparações ou substituição de peças não vão para além do período original da garantia.
4. Defeitos que apareçam como resultado de uma utilização inadequada ou desgaste não são abrangidos pela garantia. Entre outras coisas, isto diz respeito a interruptores, interruptores do circuito de proteção e motores, no caso de desgaste.
5. A sua queixa dentro da garantia só pode ser processada se:
  - Fornecer uma prova da data da compra na forma de recibo.
  - Não tenham sido feitas reparações e/ou substituições por terceiros.
  - A ferramenta não tenha sido sujeita a uma utilização inadequada (sobrecarga da máquina ou colocação de acessórios que não foram aprovados).
  - Não haja danos causados por influências externas ou corpos estranhos, como areia ou pedras.
  - Não haja danos causados pelo não seguimento das instruções de segurança e instruções de utilização.
6. As estipulações da garantia aplicam-se juntamente com os nossos termos de venda e de entrega.
7. Ferramentas danificadas enviadas para a LEXMAN através do seu revendedor da LEXMAN serão recolhidas pela LEXMAN, desde que o produto esteja devidamente empacotado. Se os bens danificados forem enviados diretamente para a LEXMAN pelo consumidor, a LEXMAN só poderá processar estes bens se o consumidor pagar os custos de transporte.
8. Produtos que sejam entregues em más condições de empacotamento não serão aceites pela LEXMAN.

### Artigos não abrangidos pela garantia

1. Qualquer peça que tenha ficado inoperacional devido a má utilização, uso comercial, abuso, negligência, acidente, manutenção inadequada ou alteração; ou
2. A unidade, se não tiver sido utilizada e/ou mantida de acordo com o manual de utilização; ou
3. Deterioração normal do acabamento exterior devido ao uso ou exposição.
4. A garantia só é válida mediante apresentação do recibo da compra.
5. A garantia é anulada caso o produto seja aberto.
6. A garantia perde a validade no caso de más condições de armazenamento e se for encontrada humidade no interior do carregador.
7. Não foi criado para uso profissional.

## 9. DECLARAÇÃO DE CONFORMIDADE

**Nós: ADEO Services**  
**135 rue Sadi Carnot**  
**CS 00001**  
**59790 Ronchin - France**

Declaramos que o produto apresentado abaixo: **Carregador de 40V**  
**40VCH1-3A.1**

Satisfaz os requisitos das Diretivas do conselho:

Diretiva da compatibilidade eletromagnética 2014/30/UE

Diretiva RoHS (UE) 2015/863 retificada pela 2011/65/UE

Diretiva de Baixa Voltagem 2014/35/UE

EN 60335-1 :2012+ A11 :2014+A13 :2017+A1 :2019+A14 :2019+A2 :2019

EN 60335-2-29:2004+A2:2010+A11:2018

EN 62233:2008

EN IEC 55014-1:2021

EN IEC 55014-2:2021

EN IEC 61000-3-2:2019

EN 61000-3-3:2013+A1:2019

IEC 62321-1:2013

IEC 62321-2:2013

IEC 62321-3-1:2013

IEC 62321-5:2013

IEC 62321-7-1:2015

IEC 62321-7-2:2017

IEC 62321-4:2013+A1:2017

IEC 62321-6:2015

IEC 62321-8:2017

ISO 17075-1:2017

EN IEC 63000:2018

Eric LEMOINE

Responsável internacional pela Qualidade de Projetos

ADEO Services - 135, rue Sadi Carnot - CS 00001 59790 - RONCHIN - France



Local da assinatura: Ronchin, França

Data da assinatura: 23/10/2021

Número de série: Consulte a capa traseira e a etiqueta das especificações da máquina.

Últimos dois números do ano aplicados na marca CE: 19 — 随年变

## SIMBOLI



Leggere il manuale e rispettare tutte le avvertenze e le istruzioni di sicurezza.



Terminale positivo.



Terminale negativo.



Per uso in interni. In alternativa, non esporre alla pioggia.



Se la corrente del caricabatterie è superiore a 3,15 A, la corrente alla presa verrà interrotta dal fusibile.



Scollegare il caricabatteria dalla rete elettrica prima di collegare o scollegare il gruppo batteria.



Marchio unico di circolazione dei prodotti nel mercato degli stati membri dell'Unione Doganale.



Classe di protezione II.



Questo prodotto è conforme a tutte le direttive europee applicabili, ed è stato effettuato un test di valutazione della conformità a tali direttive.



I prodotti elettrici non devono essere smaltiti insieme ai rifiuti domestici. Portarli presso gli appositi punti di riciclaggio. Per informazioni sul riciclaggio, contattare il rivenditore o le autorità locali.

$t_a=40^{\circ}\text{C}/\text{E}$

Non caricare la batteria se la temperatura supera i 40°C.



Marchio di conformità Ucraina

In questo manuale sono utilizzati i simboli descritti di seguito.



**Tipo e fonte del pericolo:** il mancato rispetto di questa avvertenza comporta il rischio di lesioni o morte.



**Tipo e fonte del pericolo:** Questo avviso indica il rischio di danni all'apparecchio, all'ambiente o ad altri oggetti.



**Nota :** questo simbolo denota informazioni utili per una migliore comprensione dei processi coinvolti.



Prodotti riciclabili soggetti alla responsabilità estesa del produttore. Rispettare le istruzioni di ordinamento associate.

## AVVERTENZE DI SICUREZZA



**ATTENZIONE! Leggere tutte le avvertenze e le istruzioni di sicurezza.** Il mancato rispetto delle avvertenze e istruzioni comporta il rischio di scossa elettrica, incendio e/o gravi infortuni.

### **Conservare tutte le avvertenze e le istruzioni per futuro riferimento.**

1. **CONSERVARE QUESTE ISTRUZIONI** - Questo manuale contiene importanti istruzioni per la sicurezza e il funzionamento del caricabatterie.
2. Prima di utilizzare il caricabatteria, leggere tutte le istruzioni e precauzioni sul caricabatteria e sulla batteria.
3. L'apparecchio è stato progettato per caricare batterie agli ioni di Litio.
4. Con questo caricabatteria non possono essere ricaricate batterie non ricaricabili.
5. Utilizzare una fonte di alimentazione con la tensione specificata sulla targhetta del caricabatterie.
6. Non caricare batterie in presenza di liquidi o gas infiammabili.
7. Non esporre a pioggia o neve.
8. Non trasportare il caricabatterie tirando il cavo e non tirare il cavo per estrarre la spina dalla presa.
9. Dopo la ricarica o prima di tentare qualsiasi manutenzione o pulizia, scollegare il caricabatterie dalla presa di corrente. Tirare con una spina diversa dal cavo quando si scollega il caricabatterie.
10. Disporre il cavo in modo tale che non sia calpestabile e che non possa essere soggetto a usura o danneggiamenti, e accertarsi che le persone non possano schiacciarlo o inciamparvi.
11. Non utilizzare il caricabatterie con cavo o spina danneggiati: sostituirli



**ISTRUZIONI PER LA SICUREZZA**

immediatamente.

12. Non utilizzare o disassemblare il caricabatterie se ha subito un forte colpo, è caduto o è stato danneggiato in altro modo; portarlo da un tecnico qualificato. Il montaggio o l'uso scorretto del caricabatteria può provocare incendi o scosse elettriche.
13. Il caricabatterie non è destinato all'uso da parte di bambini piccoli o persone inferme senza supervisione.
14. Sorvegliare i bambini per assicurarsi che non giochino con il caricabatteria.
15. Non ricaricare il gruppo batteria a temperature inferiori a 0°C o superiori a 40°C
16. Non tentare di utilizzare un trasformatore step-up, un generatore di motore o una presa di corrente continua.
17. Durante la ricarica, la batteria deve essere posizionata in un'area ben ventilata. Per ridurre il rischio di incendio, scossa elettrica o infortuni tenere l'area di lavoro in ordine. Durante la ricarica, non coprire il caricabatterie e il gruppo batteria con un panno.
18. Quando l'apparecchio non è in uso e prima di pulirlo, scollegare l'apparecchio dalla presa.
19. Per il solo uso in interni.
20. Per evitare il rischio di scossa elettrica, non immergere l'unità, il cavo o la spina in acqua o in qualsiasi altro liquido.

### Ulteriori avvertenze!

- A. Il caricabatterie non deve essere utilizzato per batterie ordinarie non ricaricabili.
- B. Assicurarsi che la ventilazione sia adeguata.
- C. Le informazioni sulla corrente e la tensione sul gruppo batteria devono essere conformi a quelle del caricabatterie.
- D. Non esporre il caricabatterie a spruzzi d'acqua o pioggia.
- E. Scollegare l'apparecchiatura dall'alimentazione prima di inserire o rimuovere le batterie.
- F. Non gettare batterie scariche o danneggiate nell'acqua o nel fuoco. Le linee guida ambientali devono essere seguite.
- G. Una batteria difettosa o non ricaricabile deve essere trattata come rifiuto speciale / rifiuto pericoloso. Portarla presso un apposito punto di raccolta. Non gettarla nei normali rifiuti domestici né in acqua né nel fuoco.
- H. Non mettere mai il caricabatteria vicino a una fonte di calore.
- I. Per ridurre il rischio di scosse elettriche, estrarre la spina anziché il cavo di alimentazione dalla presa, se si desidera scollegare il caricabatterie dalla rete elettrica.
- J. Non smontare il caricabatteria. Portarlo presso un centro di assistenza autorizzato se è necessario farlo ispezionare o riparare. Un'installazione errata può provocare scosse elettriche, morte e incendi.
- K. Questo apparecchio non è progettato per l'uso da parte di persone (inclusi i bambini) con ridotte capacità fisiche, sensoriali o mentali oppure senza esperienza o conoscenza del prodotto, a meno che non siano supervisionate o istruite sull'uso dell'apparecchio da una persona

## ISTRUZIONI PER LA SICUREZZA

responsabile della loro sicurezza.

- L. Questo apparecchio può essere utilizzato da bambini di età superiore a 8 anni e da persone con ridotte capacità fisiche, mentali o sensoriali o prive di esperienza e conoscenza solo se supervisionati o istruiti su sull'uso sicuro dell'apparecchio e se comprendono i rischi correlati. I bambini non devono giocare con l'apparecchio. Le operazioni di pulizia e manutenzione ordinaria non devono essere effettuate da bambini non supervisionati.
- M. Non lasciare l'attrezzatura incustodita mentre è in funzione, per evitare il rischio di incendi, ustioni e scosse elettriche.
- N. Se il cavo di alimentazione è rovinato, per evitare qualsiasi rischio farlo sostituire dal costruttore, da un addetto al servizio assistenza o da una persona con simile qualifica.

## CONSERVARE QUESTE ISTRUZIONI

## INDICE

1. Destinazione d'uso del caricabatteria da 40 V
2. Descrizione
3. Specifiche tecniche
4. Utilizzo
5. Manutenzione
6. Risoluzione dei problemi
7. Protezione ambientale
8. Garanzia
9. Dichiarazione di conformità

## 1. DESTINAZIONE D'USO DEL CARICABATTERIA DA 40 V

Grazie per aver acquistato questo prodotto. Leggere attentamente queste istruzioni e conservarle per riferimento futuro.

Utilizzare questo gruppo batteria solo per prodotti **LP40**.

Se l'apparecchio è danneggiato o difettoso, non usarlo e riportarlo presso il rivenditore.

Se l'apparecchio viene ceduto a terzi, includere anche questo manuale di istruzioni.

**Questo apparecchio non è stato progettato per l'uso in ambienti commerciali, per uso professionale o applicazioni industriali. L'uso dell'apparecchio in ambienti industriali e commerciali, o per scopi equivalenti, annullerà la garanzia.**

## 2. DESCRIZIONE

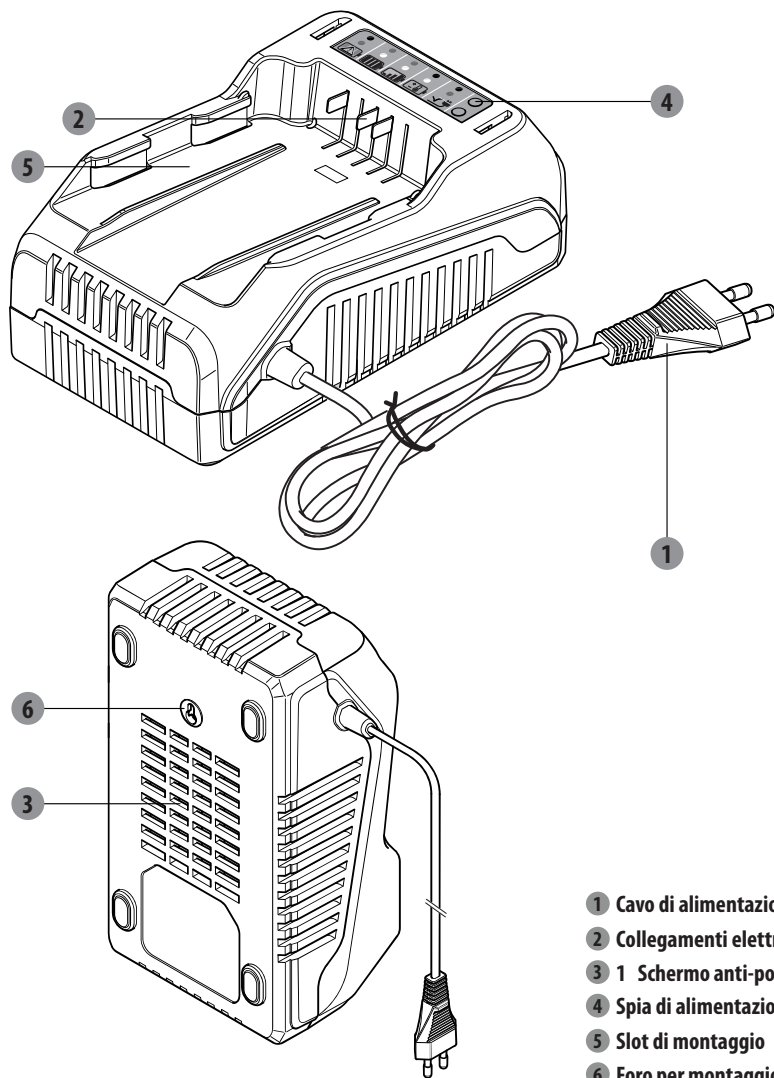

- 1 Cavo di alimentazione
- 2 Collegamenti elettrici
- 3 1 Schermo anti-polvere
- 4 Spia di alimentazione
- 5 Slot di montaggio
- 6 Foro per montaggio a parete

### 3. SPECIFICHE TECNICHE

Potenza in entrata:	100-240V~
Potenza:	150W
Modello n.:	40VCH1-3A.1
Frequenza in ingresso:	50/60 Hz
Tensione di uscita:	42V c.c.
Corrente di uscita:	3A max. (Gruppo batteria 5,0 Ah) 40VBA2-50.1/40VBA2-50.1XXX
Modello di gruppo batteria compatibile:	40VBA2-50.1/40VBA2-50.1XXX/5,0Ahc
Peso dell'apparecchio:	0,605 kg

## 4. UTILIZZO

**Avvertenza: non utilizzare il caricabatterie all'aperto, non bagnarlo e non esporlo a umidità. L'ingresso di acqua nel caricabatteria aumenta il rischio di scosse elettriche.**

**Avvertenza! Gas esplosivi. Evitare fiamme e scintille. Durante la ricarica fornire un'adeguata ventilazione.**

### COME USARE IL CARICABATTERIE

**Il caricabatteria può funzionare in due posizioni:**

- 1) **Orizzontale:** Mettere il caricabatterie su un tavolo in orizzontale e farlo stabilizzare.
- 2) **Verticale:** Installare un chiodo su una parete in verticale, posizionare il caricabatterie sul chiodo in modo fisso.

**Nota:** Il caricabatterie è dotato di fori sospesi per un comodo stoccaggio. Installare la vite sulla parete. Utilizzare viti sufficientemente robuste per sostenere il peso combinato del caricabatterie e la distanza tra la testa del chiodo e la parete è di 8 mm.

### COME RICARICARE IL GRUPPO BATTERIA

**ATTENZIONE! Al momento dell'acquisto, il gruppo batteria agli ioni di litio è parzialmente carico. Prima di utilizzarla per la prima volta, si raccomanda di ricaricarla completamente.**

- 1) Allineare il gruppo batteria con le fessure di montaggio nel caricabatterie, quindi far scorrere il gruppo batteria verso il basso sul caricabatterie.
- 2) Collegare il caricabatteria a una presa di corrente appropriata. La spia diventerà verde, a indicare che il processo di ricarica è iniziato.
- 3) Al termine della ricarica la spia diventa verde. Il gruppo batteria è ora completamente carico; scollegare il caricabatteria e rimuovere il gruppo batteria.







**Nota:** Se si collega il caricabatterie solo a una presa appropriata, la spia sarà rossa. Durante la ricarica, è importante fornire una ventilazione adeguata per evitare che questo gruppo batteria venga danneggiato. La temperatura disponibile del caricabatterie è compresa tra + 4 °C e 24 °C durante il funzionamento.

**AVVERTENZA:** Quando la batteria si scarica a causa di un uso continuativo o dell'esposizione a calore e luce solare diretta, attendere che l'apparecchio si raffreddi prima di ricaricare la batteria per raggiungere la ricarica completa.



## 4. UTILIZZO

### SPIA DEL CARICABATTERIE

Spie	Spie di alimentazione	Stato
Una spia rossa accesa	 	Accensione
Una spia verde accesa	 	Ricarica normale
Una spia verde accesa	 	Oltre la ricarica

### COME TOGLIERE IL GRUPPO BATTERIE DAL CARICABATTERIE

Scollegare il cavo di alimentazione dal caricabatterie.

Togliere il gruppo batterie dal caricabatterie.

### RICARICA DEL GRUPPO BATTERIA FREDDO O CALDO

Se il gruppo batteria non rientra nell'intervallo di temperatura normale, una spia rossa e una verde del caricabatterie lampeggeranno a turno durante il funzionamento. Quando il gruppo batteria si raffredda fino a raggiungere circa 45 °C o si riscalda oltre i 5 °C, il caricabatterie inizierà automaticamente la ricarica e le due spie saranno accese normalmente.

## 5. MANUTENZIONE

### PULIZIA

Scollegare prima di qualsiasi tipo di pulizia. Mantenere questo caricabatteria privo di detriti e sporco. Pulire l'apparecchio con un panno e/o aria compressa. Si raccomanda di pulire l'apparecchio dopo ogni utilizzo.

### CONSERVAZIONE

Mantenere il caricabatterie pulito e privo di detriti.

Evitare che materiali estranei penetrino nella cavità incassata o sui contatti. Pulire il caricabatterie con un panno pulito e asciutto. Non utilizzare solventi o acqua e non far bagnare il caricabatterie.

- Scollegare il caricabatterie quando non è presente nessuna batteria.
- Caricare la batteria prima di riporla.
- Conservare il caricabatterie a normale temperatura ambiente. Non conservarlo in ambienti con calore eccessivo. Non utilizzare il caricabatterie alla luce solare diretta o in condizioni di umidità. Non ricaricare all'esterno. Ricaricare solo a temperatura ambiente. Se la batteria è calda, attendere che si raffreddi prima di ricaricarla.

Scollegare l'alimentazione prima di manutenzione o pulizia.

Le riparazioni devono essere eseguite solo da persone qualificate, utilizzando parti di ricambio originali. Riparazioni inadeguate potrebbero causare gravi pericoli.

Utilizzare sempre lampadine secondo le specifiche elencate in questo manuale.

Per massimizzare la durata della batteria, caricare completamente prima di riporlo.

- Dopo la ricarica, il gruppo batteria può essere conservato nel caricabatterie, a condizione che il caricabatterie non sia collegato.
- Non conservare il gruppo batteria nell'apparecchio.
- Riporre l'apparecchio in un luogo asciutto e pulito. Coprirlo per fornire un'ulteriore protezione.

### TRASPORTO

Scollegare l'alimentazione prima del trasporto e posizionare il caricabatterie in una scatola per evitare l'esposizione alla luce solare durante il trasporto

Durante il trasporto l'intervallo di temperatura consentito è compreso tra -4 °C e 50°C.









Proteggere il caricabatterie da forti urti o vibrazioni che potrebbero verificarsi durante il trasporto in veicoli.

**AVVERTENZA:** L'uso di accessori diversi da quelli raccomandati in queste istruzioni comporta il rischio di lesioni.

**AVVERTENZA:** Il cortocircuito dei terminali della batteria comporta il rischio di incendio o ustioni.

Quando il gruppo batteria non è in uso, tenerlo lontano da oggetti quali graffette, monete, chiavi, chiodi, viti e qualsiasi altro oggetto metallico perché potrebbero stabilire un collegamento tra i morsetti.

## 6. RISOLUZIONE DEI PROBLEMI

Problemi	Cause probabili	Azione risolutiva
<p>Una spia rossa e una verde lampeggiano a turno durante il funzionamento</p>   	<p>Temperatura al di fuori della gamma di esercizio</p>	<p>Lasciare che il gruppo batteria raggiunga la temperatura normale in circa 30 secondi. La ricarica avrà inizio quando la temperatura del gruppo batteria ritorna tra i 5°C e i 45°C.</p>
<p>Durante il funzionamento si è accesa e spenta una spia rossa.</p>   	<p>Problemi con la batteria</p>	<p>Contattare un centro di assistenza autorizzato.</p>
<p>Si accende una spia rossa quando la batteria è collegata al caricabatterie</p>   	<p>Caricabatterie collegato, nessuna batteria collegata Pin non collegati correttamente</p>	<p>Inserire il gruppo batteria nel caricabatteria. Contattare un centro di assistenza autorizzato.</p>

## 7. PROTEZIONE AMBIENTALE



Questo prodotto reca il simbolo relativo alla raccolta differenziata delle apparecchiature elettriche ed elettroniche. Di conseguenza, questo prodotto non deve essere smaltito insieme ai normali rifiuti domestici, ma portato presso un centro di raccolta conforme alla direttiva europea RAEE. L'apparecchio verrà riciclato o smantellato in modo da ridurre l'impatto sull'ambiente. Gli apparecchi elettrici ed elettronici possono essere pericolosi per l'ambiente e per la salute umana poiché contengono sostanze pericolose.

## 8. GARANZIA

1. I prodotti LEXMAN sono stati progettati con i più alti standard di qualità. LEXMAN offre una garanzia di 36 mesi dalla data di acquisto dei suoi prodotti. La garanzia si applica a tutti gli eventuali difetti di materiali e fabbricazione. Non sono possibili ulteriori reclami, di alcuna natura, diretti o indiretti, relativi a persone e/o materiali.
2. In caso di problema o difetto, consultare prima il rivenditore LEXMAN. Nella maggior parte dei casi il rivenditore LEXMAN sarà in grado di risolvere il problema o correggere il difetto.
3. Le riparazioni e la sostituzione dei pezzi non estendono il periodo di garanzia originale.
4. I difetti derivanti da uso improprio o usura non sono coperti dalla garanzia. La presente clausola si riferisce anche agli interruttori di alimentazione, agli interruttori e ai motori del circuito di protezione, in caso di usura.
5. La richiesta di garanzia è valida solo se:
  - viene fornita la prova della data di acquisto sotto forma di ricevuta;
  - non sono state effettuate riparazioni/sostituzioni da parte di terzi;
  - l'utensile non è stato usato in modo improprio (sovraccarico della macchina o inserimento di accessori non approvati).
  - Non vengono rilevati danni causati da agenti o corpi esterni come sabbia o sassi;
  - non risultano danni provocati dal mancato rispetto delle istruzioni di sicurezza e delle istruzioni d'uso.
6. Le clausole della garanzia sono parte integrante delle nostre condizioni di vendita e consegna.
7. I prodotti difettosi resi tramite il rivenditore LEXMAN verranno accettati solo se correttamente confezionati. Se il consumatore invia gli utensili difettosi direttamente a LEXMAN, LEXMAN potrà ispezionarli solo se il consumatore si fa carico dei costi di spedizione.
8. I prodotti consegnati con confezione non adeguata non saranno accettati da LEXMAN.

### **Elementi non coperti da garanzia**

1. Qualsiasi parte non funzionante a causa di uso improprio, uso commerciale, negligenza, incidente, manutenzione errata o alterazione.
2. Unità non utilizzata e/o sottoposta a manutenzione secondo le istruzioni fornite in questo manuale utente.
3. Normale deterioramento della finitura esterna dovuta all'uso.
4. La garanzia è valida solo con ricevuta di acquisto.
5. La garanzia decade se il prodotto è stato aperto.
6. La garanzia decade se le condizioni di conservazione non sono state ben applicate e c'è dell'umidità all'interno del caricabatterie.
7. I prodotti non sono destinati ad uso professionale.

## 9. DICHIARAZIONE DI CONFORMITÀ

**La ADEO Services**  
**135 rue Sadi Carnot**  
**CS 00001**  
**59790 Ronchin-Francia**

dichiara che il prodotto seguente: **Caricabatteria 40V**  
**40VCH1-3A.1**

è conforme ai requisiti fissati dalle seguenti direttive:

Direttiva EMC 2014/30/EU

Direttiva RoHS (EU)2015/863 che modifica 2011/65/UE

Direttiva Bassa tensione 2014/35/UE

EN 60335-1 :2012+ A11 :2014+A13 :2017+A1 :2019+A14 :2019+A2 :2019

EN 60335-2-29:2004+A2:2010+A11:2018

EN62233:2008

EN IEC 55014-1:2021

EN IEC 55014-2:2021

EN IEC 61000-3-2:2019

EN 61000-3-3:2013+A1:2019

IEC 62321-1:2013

IEC 62321-2:2013

IEC 62321-3-1:2013

IEC62321-5:2013

IEC62321-7-1:2015

IEC62321-7-2:2017

IEC62321-4:2013+A1:2017

IEC62321-6:2015

IEC62321-8:2017

ISO17075-1:2017

EN IEC 63000:2018

Eric LEMOINE

Direttore internazionale qualità progetto

ADEO Services 135 Rue Sadi Carnot - CS 00001 59790 RONCHIN - Francia



Posizione per la firma: Ronchin - Francia

Data della firma: 23/10/2021

N. di serie: fare riferimento al retro della copertina e all'etichetta dell'apparecchio  
Ultimi due numeri del marchio CE applicati: 19

— 随年变

## ΣΥΜΒΟΛΑ



Διαβάστε το εγχειρίδιο οδηγιών και ακολουθήστε όλες τις προειδοποιήσεις και τις οδηγίες ασφαλείας.



Θετικός πόλος.



Αρνητικός πόλος.



Μόνο για χρήση σε εσωτερικό χώρο, να μην εκτίθεται σε βροχή.



Αν το ρεύμα του φορτιστή είναι μεγαλύτερο από 3,15A, το ρεύμα εξόδου θα διακοπεί από την ασφάλεια.



Να αποσυνδέετε το ρεύμα πριν συνδέσετε ή αποσυνδέσετε την μπαταρία.



Ενιαία σήμανση κυκλοφορίας προϊόντων στην αγορά των κρατών μελών της τελωνειακής ένωσης.



Κατηγορία προστασίας II



Το προϊόν πληροί τις σχετικές Ευρωπαϊκές οδηγίες, και έχει εφαρμοστεί μέθοδος αξιολόγησης της συμμόρφωσης με τις εν λόγω οδηγίες.



Τα άχρηστα ηλεκτρικά προϊόντα δεν πρέπει να απορρίπτονται μαζί με τα οικιακά απόβλητα. Η ανακύκλωση πρέπει να πραγματοποιείται στις κατάλληλες εγκαταστάσεις. Επικοινωνήστε με τον δήμο ή το κατάστημα αγοράς σχετικά με την ανακύκλωση.

ta=40°C/E

Μη φορτίζετε την μπαταρία όταν η θερμοκρασία είναι πάνω από 40 °C.



Σήμανση συμμόρφωσης για την Ουκρανία

Στο παρόν εγχειρίδιο χρησιμοποιούνται τα ακόλουθα σύμβολα:



**Φύση και πηγή του κινδύνου:** Αν δεν τηρηθεί η παρούσα επίσημανση κινδύνου, μπορεί να προκληθεί τραυματισμός ή θάνατος.



**Φύση και πηγή του κινδύνου:** Η παρούσα επίσημανση κινδύνου προειδοποιεί για ζημιά της συσκευής, επιπτώσεις στο περιβάλλον ή υλικές ζημιές.



**Σημείωση:** Αυτό το σύμβολο επισημαίνει στοιχεία που μπορούν να συμβάλουν στην καλύτερη κατανόηση των απαιτούμενων διαδικασιών.



Ανακυκλώσιμα προϊόντα που υπόκεινται σε υποχρεώσεις διευρυμένης ευθύνης του παραγωγού. Ακολουθείτε τις σχετικές οδηγίες διαλογής.



**ΠΡΟΕΙΔΟΠΟΙΗΣΗ: Διαβάστε όλες τις προειδοποιήσεις και τις οδηγίες.** Αν δεν ακολουθήσετε τις προειδοποιήσεις και τις οδηγίες, μπορεί να προκληθεί ηλεκτροπληξία, φωτιά και/ή σοβαρός τραυματισμός.

### **Φυλάξτε όλες τις προειδοποιήσεις και τις οδηγίες για μελλοντική αναφορά.**

1. ΦΥΛΑΞΤΕ ΑΥΤΕΣ ΤΙΣ ΟΔΗΓΙΕΣ - Αυτό το εγχειρίδιο περιλαμβάνει σημαντικές οδηγίες για την ασφάλεια και τη λειτουργία του φορτιστή μπαταρίας.
2. Πριν χρησιμοποιήσετε τον φορτιστή μπαταρίας, διαβάστε όλες τις οδηγίες και τις προληπτικές σημάνσεις πάνω στον φορτιστή και στην μπαταρία.
3. Αυτή η συσκευή έχει σχεδιαστεί για τη φόρτιση μπαταριών ιόντων λιθίου.
4. Αυτός ο φορτιστής δεν μπορεί να φορτίσει μη επαναφορτιζόμενες μπαταρίες.
5. Η πηγή τροφοδοσίας που θα χρησιμοποιήσετε θα πρέπει να έχει την τάση που αναφέρεται στην πινακίδα ονομαστικών χαρακτηριστικών του φορτιστή.
6. Μη φορτίζετε την μπαταρία όταν υπάρχουν κοντά εύφλεκτα υγρά ή αέρια.
7. Ο φορτιστής δεν πρέπει να εκτίθεται στη βροχή ή την υγρασία.
8. Μην τραβάτε ποτέ τον φορτιστή από το καλώδιο για να τον αποσυνδέσετε από την πρίζα.
9. Μετά τη φόρτιση και πριν επιχειρήσετε οποιαδήποτε εργασία συντήρησης ή καθαρισμού, να αποσυνδέετε τον φορτιστή από το ρεύμα. Για να αποσυνδέσετε τον φορτιστή από το ρεύμα, τραβήξτε τον από το φως, όχι από το καλώδιο.



**ΟΔΗΓΙΕΣ ΑΣΦΑΛΕΙΑΣ**

10. Βεβαιωθείτε ότι το καλώδιο βρίσκεται σε σημείο όπου δεν θα πατηθεί, δε θα προκαλέσει πτώση και δεν θα δημιουργήσει οποιαδήποτε ζημιά ή αναστάτωση.
11. Μη λειτουργείτε τον φορτιστή αν έχει υποστεί ζημιά το καλώδιο ή το φιλς - αποσυνδέστε τα αμέσως.
12. Μη χρησιμοποιείτε και μην αποσυναρμολογείτε τον φορτιστή αν έχει δεχθεί δυνατή κρούση, αν έχει πέσει κάτω, ή αν έχει υποστεί οποιαδήποτε άλλη ζημιά. Απευθυνθείτε σε επαγγελματία επισκευαστή. Αν το προϊόν δεν χρησιμοποιηθεί ή δεν επανασυναρμολογηθεί σωστά, μπορεί να προκληθεί ηλεκτροπληξία ή φωτιά.
13. Ο φορτιστής μπαταρίας δεν πρέπει να χρησιμοποιείται από μικρά παιδιά ή άτομα με αναπηρία χωρίς επίβλεψη.
14. Τα μικρά παιδιά πρέπει να επιβλέπονται ώστε να εξασφαλιστεί ότι δεν θα παίξουν με τον φορτιστή μπαταρίας.
15. Μη φορτίζετε μπαταρίες όταν η θερμοκρασία είναι κάτω από 0°C ή πάνω από 40°C.
16. Μην επιχειρήσετε να χρησιμοποιήσετε μετασχηματιστή, γεννήτρια ή πρίζα DC.
17. Κατά τη φόρτιση, η μπαταρία θα πρέπει να τοποθετείται σε καλά αεριζόμενο χώρο. Διατηρείτε τον χώρο εργασίας τακτοποιημένο, ώστε να περιοριστεί ο κίνδυνος φωτιάς, ηλεκτροπληξίας και έκρηξης. Μην καλύπτετε τον φορτιστή και τη συστοιχία μπαταριών με πανί κατά τη φόρτιση.
18. Η συσκευή πρέπει να αποσυνδέεται από την πρίζα όταν δεν χρησιμοποιείται και κατά τον καθαρισμό.
19. Για χρήση μόνο σε εσωτερικό χώρο.
20. Για προστασία από τον κίνδυνο ηλεκτροπληξίας, μη βυθίζετε τη μονάδα, το καλώδιο ή το φιλς σε νερό ή άλλα υγρά.

**Άλλες προειδοποιήσεις:**

- A. Ο φορτιστής δεν πρέπει να χρησιμοποιείται για μη επαναφορτιζόμενες, απλές μπαταρίες.
- B. Απαιτείται επαρκής εξαερισμός.
- C. Τα χαρακτηριστικά έντασης και τάσης του ρεύματος της συστοιχίας μπαταριών θα πρέπει να είναι συμβατά με τα χαρακτηριστικά του φορτιστή.
- D. Ο φορτιστής δεν πρέπει να εκτίθεται σε ριπές νερού και στη βροχή.
- E. Αποσυνδέστε τη συσκευή από την πηγή ρεύματος πριν τοποθετήσετε ή αφαιρέσετε τις μπαταρίες.
- F. Μην πετάτε εξαντλημένες ή κατεστραμμένες μπαταρίες σε νερό ή φωτιά. Πρέπει να τηρούνται οι οδηγίες σχετικά με την προστασία του περιβάλλοντος.
- G. Οι μπαταρίες που είναι ελαττωματικές ή δεν φορτίζονται θα πρέπει να αντιμετωπίζονται ως ειδικά / επικίνδυνα απορρίμματα. Να παραδίδονται σε ειδικό σημείο συλλογής. Να μην απορρίπτονται με τα συνήθη οικιακά απορρίμματα, ούτε σε νερό ή σε φωτιά.
- H. Τοποθετήστε τον φορτιστή μακριά από κάθε πηγή θερμότητας.
- I. Για να περιορισθεί ο κίνδυνος ηλεκτροπληξίας, να τραβάτε το φις και όχι το καλώδιο από την πρίζα για να αποσυνδέσετε τον φορτιστή από το ρεύμα.
- J. Μην αποσυναρμολογείτε τον φορτιστή. Απευθυνθείτε σε εξουσιοδοτημένο κέντρο σέρβις, αν απαιτηθεί συντήρηση ή επισκευή της συσκευής. Η εσφαλμένη εγκατάσταση μπορεί να προκαλέσει ηλεκτροπληξία, θάνατο και φωτιά.
- K. Αυτός ο εξοπλισμός δεν προορίζεται για χρήση από άτομα (μεταξύ των οποίων και παιδιά) με μειωμένες φυσικές, αισθητηριακές ή διανοητικές ικανότητες, ή έλλειψη εμπειρίας και γνώσης, εκτός εάν υπάρχει επίβλεψη

## ΟΔΗΓΙΕΣ ΑΣΦΑΛΕΙΑΣ

ή τους έχουν δοθεί οδηγίες αναφορικά με τη χρήση του προϊόντος από άτομα τα οποία είναι υπεύθυνα για την ασφάλεια τους.

- L. Αυτή η συσκευή μπορεί να χρησιμοποιηθεί από παιδιά ηλικίας 8 ετών και άνω και από άτομα με περιορισμένες σωματικές, αισθητηριακές ή διανοητικές ικανότητες, καθώς και από άτομα που δεν έχουν εμπειρία ή γνώσεις, εφόσον επιβλέπονται ή έχουν λάβει οδηγίες για την ασφαλή χρήση της συσκευής και κατανοούν τους εμπλεκόμενους κινδύνους. Τα παιδιά δεν επιτρέπεται να παίζουν με τη συσκευή. Η συσκευή δεν πρέπει να καθαρίζεται ή να συντηρείται από παιδιά χωρίς να υπάρχει επίβλεψη.
- M. Μην αφήνετε τη συσκευή χωρίς επίβλεψη όταν λειτουργεί, για να αποφύγετε τον κίνδυνο φωτιάς, εγκαυμάτων και ηλεκτροπληξίας.
- N. Αν το καλώδιο τροφοδοσίας έχει υποστεί ζημιά, θα πρέπει να αντικατασταθεί από τον κατασκευαστή, το δίκτυο καταστημάτων σέρβις του κατασκευαστή ή κατάλληλα καταρτισμένο άτομο για αποφυγή κινδύνων.

## ΦΥΛΑΞΤΕ ΑΥΤΕΣ ΤΙΣ ΟΔΗΓΙΕΣ

## ΠΕΡΙΕΧΟΜΕΝΑ

1. Προβλεπόμενη χρήση του φορτιστή 40V
2. Περιγραφή
3. Τεχνικά χαρακτηριστικά
4. Λειτουργία
5. Συντήρηση
6. Αντιμετώπιση προβλημάτων
7. Προστασία του περιβάλλοντος
8. Εγγύηση
9. Δήλωση Συμμόρφωσης

## 1. ΠΡΟΒΛΕΠΟΜΕΝΗ ΧΡΗΣΗ ΤΟΥ ΦΟΡΤΙΣΤΗ 40V

Ευχαριστούμε που αγοράσατε αυτό το προϊόν. Διαβάστε προσεκτικά αυτές τις οδηγίες λειτουργίας και φυλάξτε τις για μελλοντική αναφορά.

Χρησιμοποιήστε αυτόν τον φορτιστή μόνο για προϊόντα της **LP40**.

Εάν το προϊόν έχει ζημιές ή ελαττώματα, μην το χρησιμοποιήσετε και επιστρέψτε το στον αντιπρόσωπο.

Εάν δώσετε αυτό το εργαλείο σε τρίτους, παραδώστε και το παρόν εγχειρίδιο χρήσης.

**Σημειώστε ότι ο εξοπλισμός δεν έχει σχεδιαστεί για χρήση σε εμπορικές, επαγγελματικές ή βιομηχανικές εφαρμογές. Η εγγύηση θα ακυρωθεί αν το μηχάνημα χρησιμοποιηθεί σε εμπορικές, επαγγελματικές ή βιομηχανικές εφαρμογές, ή για παρόμοιους σκοπούς.**

## 2. ΠΕΡΙΓΡΑΦΗ

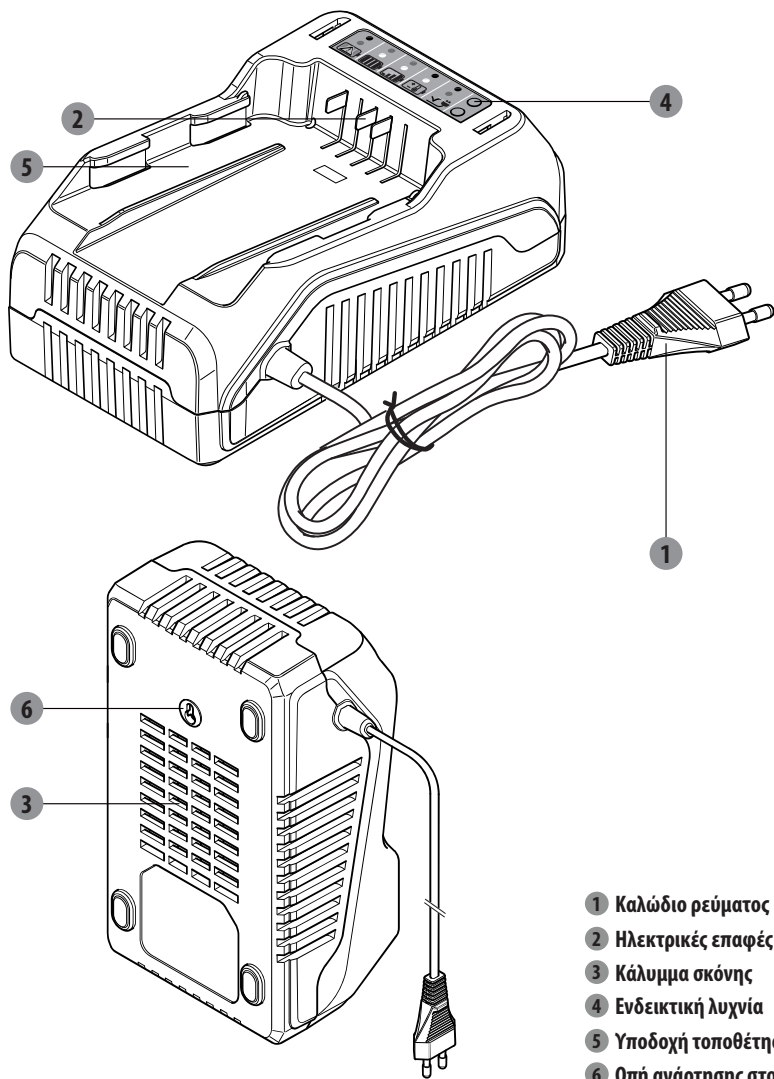

### 3. ΤΕΧΝΙΚΑ ΧΑΡΑΚΤΗΡΙΣΤΙΚΑ

Τάση εισόδου:	100-240V~
Ισχύς	150W
Αρ. μοντέλου:	40VCH1-3A.1
Συχνότητα εισόδου:	50/60Hz
Τάση εξόδου:	42V d.c.
Ρεύμα εξόδου:	3A Μέγιστο (μπαταρία 5,0Ah) 40VBA2-50.1/40VBA2-50.1XXX
σχύον μοντέλο συστοιχίας μπαταριών:	40VBA2-50.1/40VBA2-50.1XXX/5,0Ah
Βάρος μηχανήματος:	0,605 kg

## 4. ΛΕΙΤΟΥΡΓΙΑ

**Προειδοποίηση: Ο φορτιστής δεν πρέπει να χρησιμοποιείται σε εξωτερικό χώρο, ούτε να εκτίθεται σε υγρασία. Αν εισχωρήσει νερό στον φορτιστή, αυξάνεται ο κίνδυνος ηλεκτροπληξίας.**  
**Προειδοποίηση: Εκρηκτικά αέρια. Μακριά από φλόγες και σπινθήρες. Να υπάρχει επαρκής εξαερισμός κατά τη φόρτιση.**

### ΠΩΣ ΝΑ ΧΡΗΣΙΜΟΠΟΙΗΣΕΤΕ ΤΟΝ ΦΟΡΤΙΣΤΗ

**Ο φορτιστής λειτουργεί σε δύο θέσεις:**

- 1) **Οριζόντια:** Τοποθετήστε τον φορτιστή οριζόντιο πάνω σε ένα τραπέζι και σταθεροποιήστε τον.
- 2) **Κάθεται:** Καρφώστε ένα καρφί κάθετα στον τοίχο και στερεώστε τον φορτιστή.

**Σημείωση:** Ο φορτιστής περιλαμβάνει οπές ανάρτησης για εύκολη αποθήκευση. Τοποθετήστε μια βίδα στον τοίχο. Χρησιμοποιήστε βίδα επαρκούς αντοχής, ώστε να μπορεί να συγκρατήσει το μεικτό βάρος του φορτιστή. Η απόσταση ανάμεσα στην κεφαλή του καρφιού και τον τοίχο πρέπει να είναι 8 mm.

### ΠΩΣ ΦΟΡΤΙΖΕΤΑΙ Η ΜΠΑΤΑΡΙΑ

**ΣΗΜΕΙΩΣΗ: Η συστοιχία μπαταριών ιόντων λιθίου αποστέλλεται μερικώς φορτισμένη από το εργοστάσιο. Φορτίστε πλήρως τη συστοιχία μπαταριών πριν τη χρησιμοποιήσετε για πρώτη φορά.**

- 1) Ευθυγραμμίστε τη συστοιχία μπαταριών με τις υποδοχές τοποθέτησης του φορτιστή και τοποθετήστε τη συστοιχία μπαταριών στον φορτιστή.
- 2) Συνδέστε τον φορτιστή σε κατάλληλη πρίζα. Η διαδικασία φόρτισης θα έχει ξεκινήσει μόλις αρχίσει να αναβοσβήνει πράσινη η ενδεικτική λυχνία.
- 3) Μόλις ολοκληρωθεί η φόρτιση, η λυχνία θα ανάβει σταθερά πράσινη. Η συστοιχία μπαταριών θα είναι πλήρως φορτισμένη. Αποσυνδέστε τον φορτιστή από την πρίζα και αφαιρέστε τη συστοιχία μπαταριών.









**Σημείωση:** Αν ο φορτιστής έχει μόνο συνδεθεί σε κατάλληλη πρίζα, η λυχνία θα είναι κόκκινη. Κατά τη φόρτιση, είναι σημαντικό να υπάρχει επαρκής εξαερισμός ώστε να μην υποστεί ζημιά η συστοιχία μπαταριών. Η διαθέσιμη θερμοκρασία του φορτιστή είναι μεταξύ +4°C και 24°C κατά τη λειτουργία.

**ΠΡΟΕΙΔΟΠΟΙΗΣΗ:** Αν η μπαταρία αποφορτιστεί μετά από συνεχή χρήση ή απευθείας έκθεση στον ήλιο ή σε ζέστη, περιμένετε λίγο να κρυώσει το εργαλείο πριν επαναφορτίσετε πλήρως.



## 4. ΛΕΙΤΟΥΡΓΙΑ

### ΕΝΔΕΙΚΤΙΚΗ ΛΥΧΝΙΑ ΦΟΡΤΙΣΤΗ

Λυχνίες	Ενδείξεις	Κατάσταση
Μία κόκκινη λυχνία αναμμένη	  	Ενεργοποιημένο
Μία πράσινη λυχνία αναβοσβήνει	  	Φορτίζει κανονικά
Μία πράσινη λυχνία αναμμένη	  	Η φόρτιση ολοκληρώθηκε

### ΠΩΣ ΘΑ ΑΦΑΙΡΕΣΕΤΕ ΤΗΝ ΜΠΑΤΑΡΙΑ ΑΠΟ ΤΟΝ ΦΟΡΤΙΣΤΗ

Αποσυνδέστε τον φορτιστή από την πρίζα.

Αφαιρέστε τη συστοιχία μπαταριών από τον φορτιστή.

### ΦΟΡΤΙΣΗ ΨΥΧΡΗΣ Ή ΘΕΡΜΗΣ ΜΠΑΤΑΡΙΑΣ

Αν η συστοιχία μπαταριών δεν βρίσκεται στο φυσιολογικό εύρος θερμοκρασίας, θα αναβοσβήνει μία κόκκινη λυχνία και μία πράσινη λυχνία του φορτιστή εναλλάξ κατά τη λειτουργία. Μόλις η συστοιχία μπαταριών κρυώσει στους 45°C περίπου ή θερμανθεί πάνω από τους 5°C, ο φορτιστής θα αρχίσει να φορτίζει αυτόματα και οι δύο λυχνίες θα ανάβουν κανονικά.

## 5. ΣΥΝΤΗΡΗΣΗ

### ΚΑΘΑΡΙΣΜΟΣ

Αποσυνδέστε από το ρεύμα πριν από οποιαδήποτε εργασία καθαρισμού. Να διατηρείτε τον φορτιστή καθαρό. Καθαρίστε τον εξοπλισμό με ένα πανί και/ή συμπιεσμένο αέρα. Συνιστάται ιδιαίτερα να καθαρίζετε τη συσκευή μετά από κάθε χρήση.

### ΑΠΟΘΗΚΕΥΣΗ

Να διατηρείτε τον φορτιστή καθαρό.

Δεν πρέπει να συσσωρεύονται ακαθαρσίες στις εσοχές ή στις επαφές. Καθαρίστε τον φορτιστή σκουπίζοντας με ένα στεγνό πανί. Μη χρησιμοποιείτε διαλύτες ή νερό και μην εκθέτετε τον φορτιστή σε υγρασία.

- Ο φορτιστής πρέπει να αποσυνδέεται από την πρίζα όταν δεν έχει μπαταρία.
- Φορτίστε την μπαταρία πριν την αποθηκεύσετε.
- Φυλάσσετε τον φορτιστή σε κανονική θερμοκρασία δωματίου. Δεν πρέπει να φυλάσσεται σε χώρο υπερβολική θερμότητα. Μη χρησιμοποιείτε τον φορτιστή σε χώρο εκτεθειμένο απευθείας στον ήλιο ή σε υγρές συνθήκες. Μη φορτίζετε σε εξωτερικό χώρο. Επαναφορτίζετε σε θερμοκρασία δωματίου. Αν η μπαταρία είναι καυτή, περιμένετε να κρυώσει πριν από την επαναφόρτιση.

Αποσυνδέστε από το ρεύμα πριν από συντήρηση ή καθαρισμό.

Οι επισκευές πρέπει να πραγματοποιούνται μόνο από εξειδικευμένα άτομα και με γνήσια ανταλλακτικά. Η εσφαλμένη επισκευή μπορεί να προκαλέσει σημαντικό κίνδυνο.

Να χρησιμοποιείτε πάντα λυχνίες σύμφωνα με τις προδιαγραφές που αναφέρονται στο παρόν εγχειρίδιο.

Για να μεγιστοποιηθεί η ζωή της μπαταρίας, θα πρέπει να φορτίζεται πλήρως πριν από την αποθήκευση.

- Μετά τη φόρτιση, μπορείτε να αφήσετε την μπαταρία πάνω στον φορτιστή, με την προϋπόθεση ότι ο φορτιστής δεν θα βριόσκεται στην πρίζα.
- Μην αποθηκεύετε τη συστοιχία μπαταριών μέσα στο εργαλείο.
- Αποθηκεύστε την μπαταρία σε καθαρό, στεγνό μέρος. Καλύψτε τη για μεγαλύτερη προστασία.

### ΜΕΤΑΦΟΡΑ

Αποσυνδέστε από το ρεύμα πριν από τη μεταφορά, και τοποθετήστε τον φορτιστή μέσα σε ένα κουτί για να μην εκτεθεί στον ήλιο κατά τη μεταφορά.

Το επιτρεπόμενο εύρος θερμοκρασίας είναι μεταξύ -4°C και 50°C κατά τη μεταφορά.









Κατά τη μεταφορά πάνω σε όχημα, προστατεύστε τον φορτιστή από δυνατά χτυπήματα και δυνατούς κραδασμούς.

**ΠΡΟΕΙΔΟΠΟΙΗΣΗ:** Η χρήση οποιαδήποτε άλλου εξαρτήματος ή προσαρτήματος εκτός από αυτά που προτείνονται στο παρόν εγχειρίδιο οδηγίων μπορεί να δημιουργήσει κίνδυνο τραυματισμού.

**ΠΡΟΕΙΔΟΠΟΙΗΣΗ:** Αν βραχυκυκλωθούν οι ακροδέκτες της μπαταρίας μεταξύ τους, μπορεί να προκληθούν εγκαύματα ή φωτιά.

Όταν η μπαταρία δεν χρησιμοποιείται, θα πρέπει να φυλάσσεται μακριά από μεταλλικά αντικείμενα όπως συνδετήρες, νομίσματα, κλειδιά, καρφιά, βίδες ή άλλα μικρά μεταλλικά αντικείμενα, τα οποία μπορεί να δημιουργήσουν σύνδεση μεταξύ των ακροδεκτών.

## 6. ΑΝΤΙΜΕΤΩΠΙΣΗ ΠΡΟΒΛΗΜΑΤΩΝ

Προβλήματα	Πιθανές αιτίες	Αντιμετώπιση
<p>Μία κόκκινη και μία πράσινη λυχνία αναβοσβήνουν κατά τη λειτουργία.</p>   	<p>Η θερμοκρασία βρίσκεται εκτός εύρους λειτουργίας.</p>	<p>Αφήστε τη συστοιχία μπαταριών να φτάσει σε κανονική θερμοκρασία για περίπου 30 δευτερόλεπτα. Η φόρτιση θα ξεκινήσει όταν η θερμοκρασία της μπαταρίας φτάσει τους 5°C και 45°C.</p>
<p>Μία κόκκινη λυχνία αναβοσβήνει κατά τη λειτουργία.</p>   	<p>Η μπαταρία είναι προβληματική.</p>	<p>Απευθυνθείτε σε εξουσιοδοτημένο κατάστημα σέρβις.</p>
<p>Ανάβει μία κόκκινη λυχνία όταν συνδέεται η μπαταρία στον φορτιστή.</p>   	<p>Ο φορτιστής είναι συνδεδεμένος στην πρίζα, δεν έχει συνδεθεί μπαταρία. Οι ακίδες δεν συνδέονται καλά.</p>	<p>Τοποθετήστε τη συστοιχία μπαταριών στον φορτιστή. Απευθυνθείτε σε εξουσιοδοτημένο κατάστημα σέρβις.</p>

## 7. ΠΡΟΣΤΑΣΙΑ ΤΟΥ ΠΕΡΙΒΑΛΛΟΝΤΟΣ



Αυτό το προϊόν φέρει σήμανση για την απόρριψη αποβλήτων ηλεκτρικού και ηλεκτρονικού εξοπλισμού. Αυτό σημαίνει ότι το προϊόν δεν πρέπει να απορριφθεί μαζί με τα οικιακά απόβλητα, αλλά να παραδοθεί σε σύστημα συλλογής που είναι σύμφωνο με την Ευρωπαϊκή Οδηγία ΑΗΗΕ (WEEE). Στη συνέχεια, το προϊόν θα ανακυκλωθεί ή θα αποσυναρμολογηθεί, ώστε να περιοριστούν οι επιπτώσεις στο περιβάλλον. Τα απόβλητα ηλεκτρικού και ηλεκτρονικού εξοπλισμού μπορεί να είναι επικίνδυνα για το περιβάλλον και την ανθρώπινη υγεία, διότι περιέχουν επικίνδυνες ουσίες.

## 8. ΕΓΓΥΗΣΗ

1. Τα προϊόντα της LEXMAN έχουν σχεδιαστεί σύμφωνα με τα υψηλότερα πρότυπα ποιότητας. Η LEXMAN παρέχει για τα προϊόντα της 36 μήνες εγγύηση από την ημερομηνία αγοράς. Αυτή η εγγύηση ισχύει για όλα τα ελαττώματα σε υλικά και κατασκευή που μπορεί να παρουσιαστούν. Δεν είναι δυνατή οποιαδήποτε άλλη απαίτηση που σχετίζεται με άτομα ή/και υλικά, οποιασδήποτε φύσης, άμεση ή έμμεση.
2. Αν παρουσιαστεί οποιοδήποτε πρόβλημα ή ελάττωμα, θα πρέπει πρώτα να απευθυνθείτε στον αντιπρόσωπο της LEXMAN. Στις περισσότερες περιπτώσεις, ο αντιπρόσωπος της LEXMAN θα μπορέσει να επιλύσει το πρόβλημα ή να επιδιορθώσει το ελάττωμα.
3. Η επισκευή ή η αντικατάσταση εξαρτημάτων δεν παρατείνει την αρχική διάρκεια της εγγύησης.
4. Τα ελαττώματα που οφείλονται σε ακατάλληλη χρήση ή σε φυσιολογική φθορά δεν καλύπτονται από την εγγύηση. Αυτό αφορά, μεταξύ άλλων, τη φυσιολογική φθορά των διακοπών, των διακοπών του κυκλώματος προστασίας και των μοτέρ.
5. Οποιοδήποτε αξίωση στο πλαίσιο της εγγύησης θα λαμβάνεται υπ' όψιν μόνον εφόσον:
  - Μπορείτε να προσκομίσετε αποδεικτικό της ημερομηνίας αγοράς του προϊόντος προσκομίζοντας την απόδειξη αγοράς.
  - Δεν έχουν εκτελεστεί από τρίτους εργασίες επισκευής ή/και αντικατάστασης εξαρτημάτων.
  - Το εργαλείο δεν έχει χρησιμοποιηθεί εσφαλμένα (υπερφόρτωση της συσκευής ή τοποθέτηση μη εγκεκριμένων εξαρτημάτων).
  - Δεν υπάρχει ζημιά που οφείλεται σε εξωτερικούς παράγοντες ή ξένα σώματα όπως άμμος ή πέτρες.
  - Δεν υπάρχει ζημιά που οφείλεται σε μη τήρηση των οδηγιών ασφαλείας και των οδηγιών χρήσης.
6. Οι όροι της εγγύησης ισχύουν σε συνδυασμό με τους όρους που αφορούν την πώληση και την παράδοση του προϊόντος.
7. Τα ελαττωματικά προϊόντα που επιστρέφονται στη LEXMAN μέσω του αντιπροσώπου της LEXMAN θα παραλαμβάνονται από την LEXMAN μόνον εφόσον έχουν συσκευαστεί κατάλληλα. Αν τα ελαττωματικά προϊόντα αποσταλούν απευθείας στην LEXMAN από τον πελάτη, η LEXMAN θα μπορέσει να τα διαχειριστεί μόνο αν ο πελάτης καλύψει τα έξοδα αποστολής τους.
8. Τα προϊόντα που παραδίδονται κακώς συσκευασμένα δεν θα γίνουν αποδεκτά από την LEXMAN.

### Περιπτώσεις που δεν καλύπτονται από την εγγύηση

1. Κάθε εξάρτημα που έχει καταστεί μη λειτουργικό λόγω κακής χρήσης, εμπορικής χρήσης, κακομεταχείρισης, παραμέλησης, ατυχήματος, εσφαλμένης συντήρησης ή τροποποίησης, ή
2. Η μονάδα, αν δεν έχει χρησιμοποιηθεί και/ή συντηρηθεί σύμφωνα με το εγχειρίδιο χρήσης, ή
3. Φυσιολογική φθορά του εξωτερικού φινιρίσματος λόγω χρήσης ή έκθεσης.
4. Η εγγύηση ισχύει μόνο αν μπορείτε να προσκομίσετε την απόδειξη αγοράς.
5. Η εγγύηση ακυρώνεται αν έχει ανοιχθεί το προϊόν.
6. Η εγγύηση ακυρώνεται αν δεν εφαρμόζονται οι σωστές συνθήκες αποθήκευσης και διαπιστωθεί υγρασία μέσα στον φορτιστή.
7. Δεν προορίζεται για επαγγελματική χρήση.

## 9. ΔΗΛΩΣΗ ΣΥΜΜΟΡΦΩΣΗΣ

**Εμείς, η εταιρεία: ADEO Services**

**135 rue Sadi Carnot**

**CS 00001**

**59790 Ronchin-Γαλλία**

Δηλώνουμε ότι το προϊόν που περιγράφεται παρακάτω: **Φορτιστής 40V  
40VCH1-3A.1**

Ικανοποιεί τις απαιτήσεις των οδηγιών του Ευρωπαϊκού Συμβουλίου:

Οδηγία 2014/30/ΕΕ περί Ηλεκτρομαγνητικής συμβατότητας (EMC)

Οδηγία RoHS (ΕΕ) 2015/863 για την τροποποίηση της οδηγίας 2011/65/ΕΕ

Οδηγία 2014/35/ΕΕ περί Χαμηλής Τάσης

EN 60335-1 :2012+ A11 :2014+A13 :2017+A1 :2019+A14 :2019+A2 :2019

EN 60335-2-29:2004+A2:2010+A11:2018

EN62233:2008

EN IEC 55014-1:2021

EN IEC 55014-2:2021

EN IEC 61000-3-2:2019

EN 61000-3-3:2013+A1:2019

IEC 62321-1:2013

IEC 62321-2:2013

IEC 62321-3-1:2013

IEC62321-5:2013

IEC62321-7-1:2015

IEC62321-7-2:2017

IEC62321-4:2013+A1:2017

IEC62321-6:2015

IEC62321-8:2017

ISO17075-1:2017

EN IEC 63000:2018

Eric LEMOINE

Διευθύνων Γενικός Διευθυντής ποιότητας έργου

ADEO Services 135, rue Sadi Carnot- CS 00001 59790- RONCHIN- Γαλλία

Τόπος υπογραφής: Ronchin, Γαλλία

Ημερομηνία υπογραφής: 23/10/2021

Αρ. σειράς: Ανατρέξτε στην πίσω συνοδευτική σελίδα και στην ετικέτα ονομαστικών τιμών του μηχανήματος

Τελευταία δύο ψηφία έτους πιστοποίησης CE: 19 随年变

## SYMBOLE



Przeczytaj instrukcję i stosuj się do wszystkich ostrzeżeń i zaleceń dotyczących bezpieczeństwa.



Wyjście dodatnie.



Wyjście ujemne.



Do użytku wyłącznie w pomieszczeniach. Chronić przed deszczem.



Jeśli prąd ładowarki przekroczy poziom 3,15 A, bezpiecznik odetnie dopływ prądu do wyjścia.



Przed podłączeniem lub odłączeniem akumulatora należy odłączyć zasilanie.



Jednolity znak dopuszczenia produktu do obrotu na rynkach państw członkowskich Unii Celnej.



Klasa ochrony II.



Urządzenie spełnia stosowne dyrektywy Unii Europejskiej i zostało przetestowane pod kątem zgodności z dyrektywami unijnymi.



Zużytych urządzeń elektrycznych nie wolno wyrzucać razem ze zwykłymi odpadami domowymi. Jeśli istnieje odpowiednia infrastruktura, wyrób należy oddać do recyklingu. Informacje o recyklingu można otrzymać u sprzedawcy lub władz lokalnych.

ta=40°C/E

Akumulatora nie należy ładować w temperaturze powyżej 40°C.



Ukraiński znak zgodności

W instrukcji używane są następujące symbole:



**Rodzaj i źródło niebezpieczeństwa:** Zignorowanie tej informacji o niebezpieczeństwie może doprowadzić do urazów fizycznych lub nawet do śmierci.



**Rodzaj i źródło niebezpieczeństwa:** Ta informacja o niebezpieczeństwie ostrzega przed możliwością uszkodzenia urządzenia, otoczenia lub innego mienia.



**Uwaga:** Ten symbol oznacza informacje, które mogą pomóc w osiągnięciu lepszego zrozumienia zachodzących procesów.



Produkty nadające się do recyklingu, z rozszerzoną odpowiedzialnością producenta. Należy przestrzegać stosownych instrukcji sortowania.

## INSTRUKCJE DOTYCZĄCE BEZPIECZEŃSTWA



**OSTRZEŻENIE:** Prosimy przeczytać wszystkie ostrzeżenia i instrukcje. Niestosowanie się do ostrzeżeń i instrukcji może doprowadzić do porażenia prądem, pożaru i/ lub poważnych obrażeń.

### Prosimy zachować na przyszłość wszystkie ostrzeżenia i instrukcje.

1. PROSIMY ZACHOWAĆ TĘ INSTRUKCJĘ – Niniejsza instrukcja zawiera ważne zalecenia dotyczące bezpieczeństwa i obsługi ładowarki.
2. Przed użyciem ładowarki należy przeczytać wszystkie instrukcje i oznaczenia ostrzegawcze na ładowarce i na akumulatorze.
3. Urządzenie zostało zaprojektowane do ładowania akumulatorów litowo-jonowych.
4. Ładowarką nie można ładować baterii jednorazowych.
5. Należy używać źródła zasilania o napięciu takim jak podano na tabliczce znamionowej ładowarki.
6. Akumulatora nie należy ładować w pobliżu łatwopalnych cieczy lub gazów.
7. Ładowarkę należy chronić przed deszczem i śniegiem.
8. Nigdy nie należy nosić ładowarki za przewód ani szarpać w celu wyjęcia wtyczki z kontaktu.
9. Po naładowaniu, przed próbą wykonania jakichkolwiek czynności konserwacyjnych lub przed czyszczeniem należy wyjąć wtyczkę przewodu zasilającego z kontaktu/odłączyć ładowarkę od zasilania. Podczas odłączania ładowarki od zasilania należy ciągnąć za wtyczkę.
10. Przewód musi być tak poprowadzony, aby nikt na niego nie stanął, nie potknął się o niego ani nie uszkodził go w jakiś inny sposób.



**INSTRUKCJE DOTYCZĄCE BEZPIECZEŃSTWA**

11. Nie należy używać ładowarki z uszkodzonym przewodem lub uszkodzoną wtyczką – należy je natychmiast wymienić.
12. Nie należy używać ani rozmontowywać ładowarki jeżeli została ona mocno uderzona, upadła lub w inny sposób została uszkodzona; ładowarkę należy zabrać do wykwalifikowanego technika serwisu. Niewłaściwe użycie lub ponowne złożenie grozi porażeniem prądem lub pożarem.
13. Ładowarka nie jest przeznaczona do używania bez nadzoru przez małe dzieci lub osoby niedołążne.
14. Aby nie dopuścić do zabawy ładowarką, małe dzieci powinny pozostawać pod opieką dorosłych.
15. Akumulatora nie należy ładować w temperaturze poniżej 0°C lub powyżej 40°C.
16. Nie należy próbować używać transformatora podnoszącego napięcie, generatora silnikowego lub wtyczki prądu stałego.
17. Na czas ładowania akumulator musi zostać umieszczony w miejscu dobrze wentylowanym. Aby ograniczyć ryzyko pożaru, porażenia prądem lub wybuchu, w miejscu pracy należy utrzymywać porządek: Nie należy przykrywać ładowarki i akumulatora na czas ładowania.
18. Na czas, gdy urządzenie nie jest używane oraz przed czyszczeniem należy odłączyć urządzenie od zasilania.
19. Tylko do użytku w pomieszczeniach.
20. Aby zabezpieczyć się przed ryzykiem porażenia prądem, nie należy zanurzać urządzenia, przewodu ani wtyczki w wodzie lub innych płynach.

### Ostrzeżenia

- A. Ładowarki nie wolno używać do ładowania zwykłych baterii jednorazowych.
- B. Wymagana jest dobra wentylacja.
- C. Informacje na temat prądu i napięcia akumulatora muszą być zgodne z informacjami na temat prądu i napięcia ładowarki.
- D. Ładowarkę należy chronić przed deszczem i zachlapaniem wodą.
- E. Przed włożeniem lub wyjęciem akumulatorów należy odłączyć urządzenie od zasilania.
- F. Zużytych lub uszkodzonych akumulatorów nie należy wrzucać do ognia ani wody. Należy stosować się do zaleceń dotyczących ochrony środowiska.
- G. Uszkodzony lub niedający się naładować akumulator należy traktować jako odpad specjalny/odpad niebezpieczny. Należy więc go oddać do specjalnego punktu zbiórki odpadów. Nie należy wrzucać go do zwykłych śmieci domowych ani do wody lub ognia.
- H. Ładowarkę należy umieścić z dala od źródeł ciepła.
- I. Aby ograniczyć ryzyko porażenia prądem, w celu odłączenia ładowarki od zasilania, należy wyjąć wtyczkę z kontaktu i ciągnąć za wtyczkę a nie za kabel.
- J. Ładowarki nie należy rozmontowywać. Jeżeli wymaga ona serwisowania lub naprawy, należy ją oddać do autoryzowanego punktu serwisowego. Niewłaściwa instalacja może doprowadzić do porażenia prądem, śmierci i pożaru.
- K. Urządzenia nie powinny używać osoby (w tym dzieci) o ograniczeniach fizycznych, czuciowych lub psychicznych, ani osoby bez odpowiedniego

## INSTRUKCJE DOTYCZĄCE BEZPIECZEŃSTWA

doświadczenia lub wiedzy, chyba że opiekun odpowiedzialny za ich bezpieczeństwo nadzoruje wykonywane przez nie czynności lub poinstruował je wcześniej na temat obsługi urządzenia.

- L. Pod warunkiem zapewnienia odpowiedniego nadzoru, pouczenia na temat bezpiecznej obsługi i dopilnowania zrozumienia zagrożeń, urządzenie może być używane przez dzieci w wieku od lat 8, osoby o ograniczeniach fizycznych, czuciowych lub psychicznych, a także osoby, którym brak jest doświadczenia lub wiedzy. Dzieci nie powinny bawić się urządzeniem. Dzieci nie mogą bez nadzoru wykonywać czynności związanych z czyszczeniem i konserwacją.
- M. Aby uniknąć ryzyka pożaru, oparzeń i porażenia prądem, nie należy pozostawiać pracującego urządzenia bez nadzoru.
- N. Jeżeli przewód zasilający zostanie uszkodzony, aby uniknąć niebezpiecznych sytuacji, należy go wymienić. Wymiany powinien dokonać producent, punkt obsługi klienta lub inna osoba o podobnych kwalifikacjach.

**PROSIMY ZACHOWAĆ TĘ INSTRUKCJĘ**

## **SPIS TREŚCI**

1. Przeznaczenie ładowarki 40 V
2. Opis
3. Dane techniczne
4. Użytkowanie
5. Konserwacja
6. Rozwiązywanie problemów
7. Ochrona środowiska
8. Gwarancja
9. Deklaracja zgodności

## 1. PRZEZNACZENIE ŁADOWARKI 40 V

Dziękujemy za zakup naszego produktu. Prosimy uważnie przeczytać niniejszą instrukcję i zachować ją na przyszłość.

Ładowarki należy używać wyłącznie do produktów oznaczonych logo .

W przypadku jakichkolwiek uszkodzeń lub usterek prosimy nie używać urządzenia – należy je wtedy zwrócić do sprzedawcy.

Jeżeli narzędzie zostanie oddane innym osobom, należy im również przekazać niniejszą instrukcję obsługi.

**Prosimy pamiętać, że nasze urządzenie nie zostało zaprojektowane do użytku komercyjnego, profesjonalnego ani przemysłowego. W przypadku używania urządzenia do celów komercyjnych, profesjonalnych lub przemysłowych gwarancja traci ważność.**

## 2. OPIS

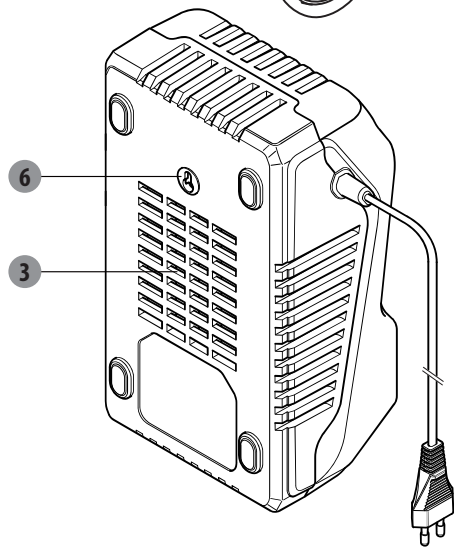
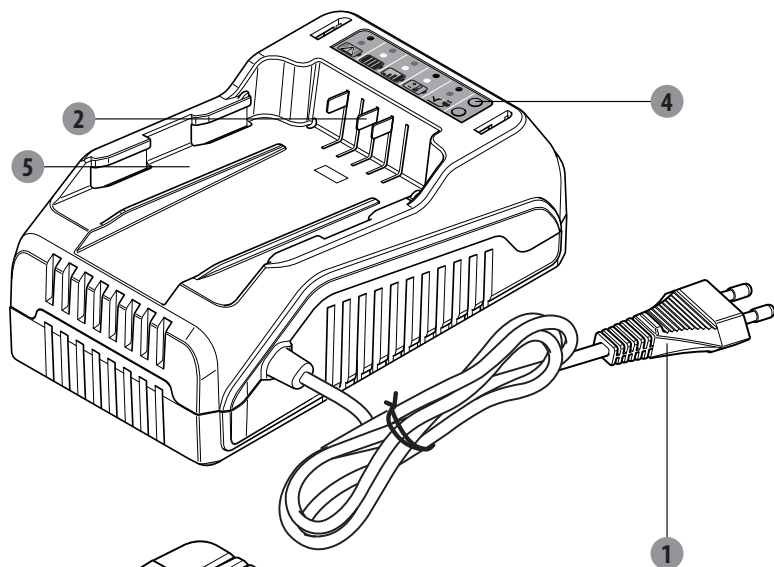

- 1 Przewód zasilający
- 2 Styki
- 3 Osłona przeciwpyłowa
- 4 Wskaźnik świetlny
- 5 Gniazdo montażowe
- 6 Otwór do montażu ściennego

### 3. DANE TECHNICZNE

Napięcie wejściowe:	100-240 V~
Moc:	150 W
Nr modelu:	40VCH1-3A.1
Częstotliwość wejściowa:	50/60 Hz
Napięcie wyjściowe:	42 V, prąd stały
Prąd wyjściowy:	Maks. 3 A (akumulator 5,0 Ah) 40VBA2-50.1/40VBA2-50.1XXX
Obowiązujący model akumulatora:	40VBA2-50.1/40VBA2-50.1XXX/5,0Ah
Ciężar urządzenia:	0,605 kg

## 4. UŻYTKOWANIE

**Ostrzeżenie:** Nie należy używać ładowarki na dworze. Należy ją chronić przed wilgocią. Woda dostająca się do wnętrza ładowarki zwiększa ryzyko porażenia prądem.

**Ostrzeżenie:** Gazy o właściwościach wybuchowych. Należy zapobiegać powstawaniu płomieni lub iskier. Na czas ładowania należy zapewnić odpowiednią wentylację.

### UŻYWANIE ŁADOWARKI

**Ładowarki można używać w 2 pozycjach:**

- 1) **Poziomo:** Ładowarkę należy położyć poziomo i stabilnie na stole.
- 2) **Pionowo:** Należy wbić gwóźdź w ścianę i zamocować na nim ładowarkę.

**Uwaga:** W ładowarce znajdują się otwory, na których można ją zawiesić w celu wygodnego przechowywania. Zainstalować w ścianie śrubę. Należy użyć śruby wystarczająco długiej, aby utrzymała ona łączną wagę ładowarki i akumulatora; odległość między główką śruby a ścianą powinna wynosić 8 mm.

### JAK ŁADOWAĆ AKUMULATOR

**INFORMACJA:** Akumulator litowo-jonowy zostaje dostarczony w stanie częściowego naładowania. Przed pierwszym użyciem należy go całkowicie naładować.

- 1) Dopasować akumulator gniazdem mocującym do ładowarki, wsunąć akumulator na ładowarkę.
- 2) Włożyć wtyczkę ładowarki do odpowiedniego gniazdka. Wskaźnik świetlny zacznie migać na zielono, sygnalizując, że rozpoczął się proces ładowania.
- 3) Gdy ładowanie dobiegnie końca, kontrolka znów zaświeci się na zielono. Akumulator jest teraz całkowicie naładowany, należy odłączyć ładowarkę od zasilania i wyjąć akumulator.







**Uwaga:** Jeżeli wtyczka ładowarki zostanie podłączona do odpowiedniego kontaktu, kontrolka zaświeci się na czerwono. Podczas ładowania ważne jest, aby zapewnić odpowiednią wentylację, gdyż zabezpiecza to akumulator przed uszkodzeniem. W czasie pracy temperatura ładowarki powinna mieścić się w przedziale od +4°C do 24°C.

**OSTRZEŻENIE:** Gdy akumulator rozładuje się po okresie ciągłego użytkowania lub wystawienia na działanie bezpośredniego światła słonecznego lub ciepła, przed ładowaniem należy odczekać, aby narzędzie ostygło i dopiero potem rozpocząć ładowanie. W ten sposób akumulator będzie się mógł całkowicie naładować.



## 4. UŻYTKOWANIE

### WSKAŹNIK ŁADOWANIA W ŁADOWARCE

Kontrolki	Wskaźniki świetlne	Stan
Świeci 1 czerwona kontrolka	 	Włączone zasilanie
Miga 1 zielona kontrolka	 	Normalne ładowanie
Świeci 1 zielona kontrolka	 	Ładowanie zakończone

### WYJMOWANIE AKUMULATORA Z ŁADOWARKI

Ładowarkę należy odłączyć od zasilania.

Wyjąć akumulator z ładowarki.

### ŁADOWANIE ZIMNEGO LUB GORĄCEGO AKUMULATORA

Jeżeli akumulator ma temperaturę poza normalnym zakresem temperatury, w czasie pracy będą migać na przemian 1 kontrolka czerwona i 1 kontrolka zielona. Gdy akumulator ostygnie do około 45°C lub ogrzeje się do powyżej 5°C, ładowarka automatycznie rozpocznie ładowanie, a 2 kontrolki będą świecić normalnie.

## 5. KONSERWACJA

### CZYSZCZENIE

Przed rozpoczęciem czyszczenia należy zawsze wyjąć wtyczkę z kontaktu. Z ładowarki należy usuwać zanieczyszczenia i brud. Urządzenie należy przecierać szmatką i/lub czyścić sprężonym powietrzem. Zdecydowanie zaleca się, aby czyścić urządzenie po każdym użyciu.

### PRZECHOWYWANIE

Należy dbać o to, aby ładowarka była czysta i niezabrudzona.

Nie należy dopuszczać do dostawania się zanieczyszczeń do wgłębień lub na styki. Ładowarkę należy przecierać do czysta suchą ściereczką. Nie należy używać rozpuszczalników ani wody, nie należy zostawiać ładowarki w miejscu wilgotnym.

- Jeśli do ładowarki nie jest założony akumulator, należy wyjąć wtyczkę ładowarki z kontaktu.
- Przed schowaniem należy naładować akumulator.
- Ładowarkę należy przechowywać w normalnej temperaturze pokojowej. Nie należy jej przechowywać w zbyt gorącym miejscu. Ładowarki nie należy używać w miejscu bezpośrednio nasłonecznionym lub wilgotnym. Nie należy ładować na dworze. Ładowanie powinno się odbywać w temperaturze pokojowej. Jeśli akumulator jest gorący, przed ponownym naładowaniem należy pozwolić, aby ostygł.

Przed czynnościami konserwacyjnymi lub czyszczeniem należy odłączyć zasilanie.

Naprawy powinny być wykonywane wyłącznie przez osoby wykwalifikowane, z użyciem oryginalnych części zamiennych. Nieprawidłowo dokonana naprawa może narazić użytkownika na poważne niebezpieczeństwo. Należy zawsze używać żarówek takich jak podano w specyfikacji w niniejszej instrukcji.

Aby maksymalnie wydłużyć czas działania akumulatora, przed schowaniem należy go całkowicie naładować.

• Po naładowaniu, akumulator można przechowywać w ładowarce, o ile tylko nie jest ona podłączona do kontaktu.

- Akumulatora nie należy przechowywać w narzędziu.
- Akumulator należy przechowywać w czystym i suchym miejscu. W celu zapewnienia dodatkowej ochrony, produkt należy przykrywać.

### TRANSPORT

Przed transportem należy odłączyć zasilanie i włożyć ładowarkę do pudełka, aby w czasie transportu nie była narażona na silne nasłonecznienie.

W czasie transportu dopuszczalny zakres temperatur wynosi od -4°C do 50°C.









Ładowarkę należy chronić przed wszelkimi silnymi uderzeniami lub drganiem, które mogłyby wystąpić podczas transportu pojazdem.

**OSTRZEŻENIE:** Używanie akcesoriów innych niż podano w niniejszej instrukcji grozi obrażeniami.

**OSTRZEŻENIE:** Zwarcie wyprowadzeń akumulatora może doprowadzić do oparzenia lub pożaru.

Jeżeli akumulator nie jest używany, należy go przechowywać z dala od innych przedmiotów metalowych, np. spinaczy, monet, kluczy, gwoździ, śrub i innych drobnych przedmiotów metalowych, które mogłyby spowodować zwarcie wyprowadzeń akumulatora.

## 6. ROZWIĄZYWANIE PROBLEMÓW

Problemy	Prawdopodobna przyczyna	Działanie korygujące
<p>W czasie pracy migają na przemian 1 czerwona kontrolka i 1 zielona kontrolka</p>   	<p>Temperatura poza zakresem pracy</p>	<p>Należy pozwolić, aby akumulator na 30 sekund osiągnął normalną temperaturę. Ładowanie rozpocznie się, gdy temperatura akumulatora wróci do przedziału od 5°C do 45°C.</p>
<p>W czasie pracy włącza się i wyłącza miganie jednej czerwonej kontrolki</p>   	<p>Problemy z akumulatorem</p>	<p>Prosimy skontaktować się z autoryzowanym serwisem.</p>
<p>Gdy akumulator jest podłączony do ładowarki, świeci 1 czerwona kontrolka</p>   	<p>Ładowarka podłączona do kontaktu, ale nie jest do niej podłączony żaden akumulator Styki nie kontaktują</p>	<p>Włożyć akumulator do ładowarki. Prosimy skontaktować się z autoryzowanym serwisem.</p>

## 7. OCHRONA ŚRODOWISKA



Ten produkt oznakowano symbolem usuwania zużytego sprzętu elektrycznego i elektronicznego. Oznacza to, że produktu nie należy wyrzucać razem ze zwykłymi odpadami gospodarstw domowych, lecz należy go oddać w ramach systemu zbiórki spełniającego wymagania europejskiej dyrektywy w sprawie zużytego sprzętu elektrycznego i elektronicznego (WEEE). Aby ograniczyć wpływ na środowisko, produkt zostanie poddany recyklingowi lub zostanie rozmontowany. Ze względu na zawartość niebezpiecznych substancji, sprzęt elektryczny i elektroniczny może być niebezpieczny dla środowiska i zdrowia człowieka.

## 8. GWARANCJA

1. Produkty LEXMAN zostały zaprojektowane zgodnie z najwyższymi normami jakości. Firma LEXMAN udziela na swoje produkty 36-miesięcznej gwarancji liczonej od daty zakupu. Gwarancja obejmuje wszystkie ewentualne wady materiałowe i produkcyjne. Jakiegokolwiek inne roszczenia bezpośrednio lub pośrednio oraz dotyczące osób i/lub sprzętu nie będą uwzględniane, niezależnie od ich rodzaju.
2. W razie wystąpienia problemu lub usterki należy zawsze najpierw skonsultować się ze swoim dystrybutorem produktów firmy LEXMAN. W większości przypadków dystrybutor produktów firmy LEXMAN będzie w stanie rozwiązać problem lub naprawić usterkę.
3. Naprawy lub wymiana części nie powodują przedłużenia pierwotnego okresu gwarancyjnego.
4. Gwarancja nie obejmuje usterek powstałych w wyniku niewłaściwego użytkowania lub zwykłego zużycia. Dotyczy to m.in. przełączników, wyłączników obwodu zabezpieczającego i silnika (w przypadku zużycia).
5. Roszczenie gwarancyjne może być rozpatrzone tylko pod następującymi warunkami:
  - Dostarczenie, w postaci paragonu kasowego, dowodu poświadczającego datę zakupu.
  - W urzędzeniu nie były wykonywane przez strony trzecie jakiegokolwiek naprawy i/lub wymiany.
  - Narzędzie nie było niewłaściwie użytkowane (przeciążanie, zakładanie akcesoriów niezatwierdzonych przez producenta).
  - Brak uszkodzeń spowodowanych czynnikami lub przedmiotami zewnętrznymi, np. piaskiem lub kamieniami.
  - Brak uszkodzeń spowodowanych nieprzestrzeganiem instrukcji bezpieczeństwa i instrukcji użytkowania.
6. Warunki gwarancji obowiązują łącznie z naszymi warunkami sprzedaży i dostawy.
7. Uszkodzone narzędzia zwracane za pośrednictwem dystrybutora marki LEXMAN zostaną odebrane przez firmę LEXMAN pod warunkiem ich odpowiedniego zapakowania. Jeżeli klient wysyła uszkodzone towary bezpośrednio do firmy LEXMAN, LEXMAN rozpatrzy roszczenie tylko w przypadku opłacenia kosztów przesyłki przez klienta.
8. Firma LEXMAN odmówi przyjęcia produktów, których opakowanie będzie niewłaściwe lub w złym stanie.

### Nie są objęte gwarancją

1. Jakiegokolwiek części, które przestaną działać w wyniku niewłaściwego użytkowania, użytkowania do zastosowań komercyjnych, przeciążania, niedbalstwa, wypadku, niewłaściwej konserwacji lub wprowadzenia przeróbek; lub
2. Urządzenie, jeśli nie było użytkowane i/lub konserwowane zgodnie z zaleceniami instrukcji obsługi; lub
3. Normalne zużywanie się zewnętrznej powłoki wykończeniowej pod wpływem użytkowania
4. Gwarancja obowiązuje tylko wraz z paragonem potwierdzającym zakup
5. W przypadku otwarcia produktu gwarancja przestaje obowiązywać
6. Gwarancja przestaje obowiązywać w przypadku stwierdzenia przechowywania w niewłaściwych warunkach i wykrycia śladów wilgoci w ładowarce
7. Nie do zastosowań profesjonalnych.

## 9. DEKLARACJA ZGODNOŚCI

**Firma: ADEO Services**  
**135 rue Sadi Carnot**  
**CS 00001**  
**59790 Ronchin – France/Francja**

Deklaruje, że produkt wyszczególniony poniżej: **Ładowarka 40 V**  
**40VCH1-3A.1**

Spełnia wymagania określone w dyrektywach Rady:

Dyrektywa w sprawie kompatybilności elektromagnetycznej (EMC) 2014/30/UE

Dyrektywa (UE) w sprawie RoHS 2015/863 zmieniająca dyrektywę 2011/65/UE

Dyrektywa niskonapięciowa 2014/35/UE

EN 60335-1 :2012+ A11 :2014+A13 :2017+A1 :2019+A14 :2019+A2 :2019

EN 60335-2-29:2004+A2:2010+A11:2018

EN62233:2008

EN IEC 55014-1:2021

EN IEC 55014-2:2021

EN IEC 61000-3-2:2019

EN 61000-3-3:2013+A1:2019

IEC 62321-1:2013

IEC 62321-2:2013

IEC 62321-3-1:2013

IEC62321-5:2013

IEC62321-7-1:2015

IEC62321-7-2:2017

IEC62321-4:2013+A1:2017

IEC62321-6:2015

IEC62321-8:2017

ISO17075-1:2017

EN IEC 63000:2018

Eric LEMOINE

Międzynarodowy lider jakości projektu

ADEO Services 135, rue Sadi Carnot – CS 00001 59790 – RONCHIN – France/Francja

Miejsce złożenia podpisu: Ronchin, Francja

Data złożenia podpisu: 23/10/2021

Nr seryjny: Patrz okładka tylna i etykieta znamionowa maszyny

Ostatnie dwie cyfry roku, w którym naniesiono oznaczenie CE: 19 随年变



3 YEARS GUARANTEE™

Lexman

Зарядное устройство  
Lexman 40B

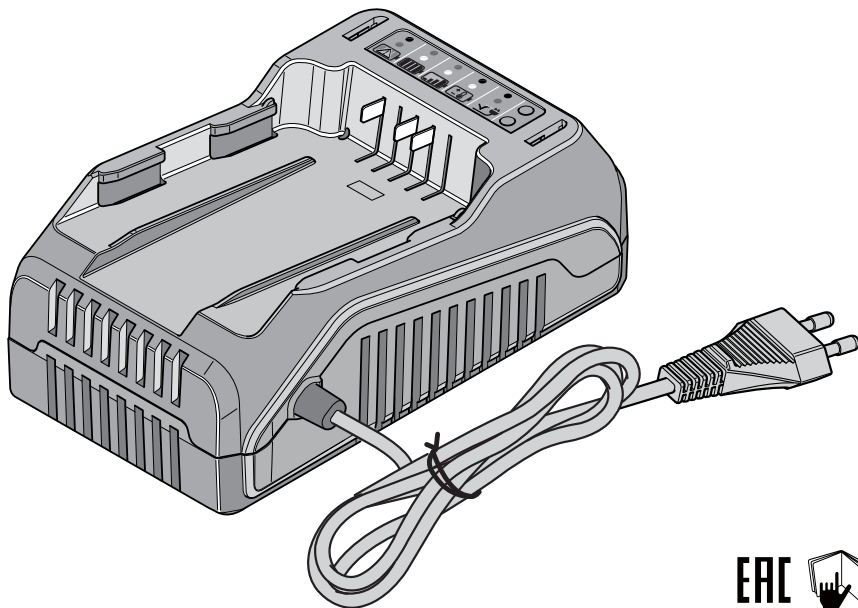

EAN code: 3276000693345

**RU** Руководство по технике безопасности и правовым нормам

Лицо уполномоченное принимать претензии по качеству товара: ООО "Леруа Мерлен Восток" - 141031, Московская обл. г. Мытищи, Осташковское ш. 1, РФ.

12/2019 - 随订单变

Срок службы (г) : 5 лет

Копию сертификата соответствия или декларации о соответствии на данный товар можно получить на информационной стойке любого из магазинов Леруа Мерлен Восток.

дата публикации инструкции: 07/2019

40VCH1-3A.1

## УСЛОВНЫЕ ОБОЗНАЧЕНИЯ



Ознакомьтесь с этой инструкцией и соблюдайте все предостережения и инструкции по безопасности.



Положительная клемма.



Отрицательная клемма.



Только для использования в помещении. При использовании вне помещений не подвергайте инструмент воздействию дождя.



Если сила тока зарядного устройства превысит 3,15 А, подача тока к выходному разъему будет остановлена предохранителем.



Отключайте зарядное устройство от электросети, прежде чем подсоединять или отсоединять от него аккумулятор.



Единый знак обращения продукции на рынке государств-членов Таможенного союза.



Класс защиты II.



Устройство соответствует действующим европейским директивам и было оценено в соответствии с данными директивами.



Ненужные электротехнические изделия не должны утилизироваться вместе с бытовым мусором. Сдавайте их на переработку в специально оборудованные центры. Получите информацию по переработке в местных органах власти или у торгового представителя.

$t_a=40^{\circ}\text{C/E}$

Не заряжайте аккумулятор, если температура окружающей среды превышает  $40^{\circ}\text{C}$ .



Украинский знак соответствия

В этом руководстве используются следующие условные обозначения.



**Тип и источник опасности.** Несоблюдение данных предупреждений об опасности может привести к телесным повреждениям или смерти.



**Тип и источник опасности.** Этот символ предупреждает о риске повреждения устройства, нанесения ущерба окружающей среде или имуществу.



**Примечание.** Этот символ указывает на информацию, помогающую лучше понять особенности рабочего процесса.



За подлежащую переработке продукцию производитель несет особую ответственность. Соблюдайте соответствующие инструкции по сортировке.



## ИНСТРУКЦИЯ ПО ТЕХНИКЕ БЕЗОПАСНОСТИ



**ПРЕДУПРЕЖДЕНИЕ.** Внимательно прочитайте все правила безопасности и инструкции. Несоблюдение этих предупреждений и инструкций может привести к поражению электрическим током, пожару и (или) тяжелым травмам.

### **Сохраните все предупреждения и инструкции для использования в будущем.**

1. **СОХРАНИТЕ НАСТОЯЩУЮ ИНСТРУКЦИЮ.** Данное руководство содержит важную информацию по технике безопасности и инструкции по использованию зарядного устройства.
2. Перед использованием зарядного устройства прочитайте все инструкции и изучите предупреждающую маркировку на зарядном устройстве и аккумуляторе.
3. Устройство предназначено для зарядки литий-ионных аккумуляторов.
4. Неперезаряжаемые батарейки нельзя заряжать с помощью данного зарядного устройства.
5. Напряжение источника питания должно соответствовать указанному на паспортной табличке зарядного устройства.
6. Не заряжайте аккумулятор вблизи воспламеняемых жидкостей или газов.
7. Не подвергайте зарядное устройство воздействию дождя или снега.
8. Никогда не переносите и не тяните зарядное устройство за кабель, чтобы отключить его.
9. Отсоединяйте зарядное устройство от источника питания после зарядки, а также перед выполнением обслуживания и очистки.

## ИНСТРУКЦИЯ ПО ТЕХНИКЕ БЕЗОПАСНОСТИ

Отсоединяя кабель зарядного устройство от розетки, держитесь за вилку.

10. Убедитесь, что кабель расположен таким образом, что на него не наступят, не зацепят и не повредят как-либо иначе.
11. Не используйте зарядное устройство с поврежденным кабелем или вилкой. Немедленно замените их.
12. Не используйте и не разбирайте зарядное устройство, если его ударили, уронили или как-либо иначе повредили. Обратитесь к специалисту. Неправильное использование или повторная сборка могут привести к поражению электрическим током или пожару.
13. Зарядное устройство не предназначено для использования маленькими детьми или немощными людьми без присмотра.
14. Следите за тем, чтобы дети не играли с зарядным устройством.
15. Не заряжайте аккумулятор, если температура окружающей среды ниже 0 °C или выше 40 °C.
16. Не пытайтесь использовать повышающий трансформатор, генератор или розетку постоянного тока.
17. Зарядку необходимо осуществлять в хорошо проветриваемом помещении. Для снижения риска возгорания, поражения электрическим током и взрыва поддерживайте рабочую зону в чистоте. Во время зарядки не накрывайте зарядное устройство и аккумулятор тканью.
18. Отключайте устройство от электросети, когда оно не используется, а также перед очисткой.
19. Использовать только в помещении.
20. Во избежание поражения электрическим током не погружайте устройство, кабель и вилку в воду и другие жидкости.

## ИНСТРУКЦИЯ ПО ТЕХНИКЕ БЕЗОПАСНОСТИ

### Другие предупреждения.

- A. Запрещается использовать зарядное устройство для обычных непerezаряжаемых батарей.
- B. Необходима надлежащая вентиляция.
- C. Информация о силе тока и напряжении, указанная на аккумуляторе, должна соответствовать информации на зарядном устройстве.
- D. Не подвергайте зарядное устройство воздействию брызг воды и дождя.
- E. Перед установкой или извлечением аккумулятора отсоедините устройство от источника питания.
- F. Не бросайте разряженные или поврежденные аккумуляторы в воду или огонь. Должны соблюдаться экологические принципы.
- G. Неисправные или незаряжаемые аккумуляторы должны утилизироваться как специальный/опасный мусор. Сдавайте их в специальные пункты утилизации. Не выбрасывайте их вместе с обычными бытовыми отходами, а также не бросайте их в воду или огонь.
- H. Размещайте зарядное устройство подальше от любых источников тепла.
- I. Чтобы снизить риск поражения электрическим током, извлекайте кабель питания из розетки за вилку, если нужно отключить зарядное устройство от электросети.
- J. Не разбирайте зарядное устройство. Доставьте его в авторизованный сервисный центр для выполнения ремонта или технического обслуживания. Неправильная установка может привести к поражению электрическим током, смерти и возгоранию.
- K. Данное устройство не предназначено для использования лицами (в том числе детьми) с ограниченными физическими, сенсорными

## ИНСТРУКЦИЯ ПО ТЕХНИКЕ БЕЗОПАСНОСТИ

или умственными возможностями либо недостатком опыта и знаний, кроме случаев, когда они находятся под присмотром либо проинструктированы относительно использования устройства лицом, ответственным за их безопасность.

- L. Этим устройством могут пользоваться дети старше 8 лет, а также лица со сниженными физическими, сенсорными или ментальными возможностями или с недостаточным опытом и знаниями, при условии присмотра за ними или инструктажа относительно безопасного использования устройства и понимания возможной опасности. Не позволяйте детям играть с данным устройством. Не позволяйте детям выполнять очистку и техническое обслуживание устройства без наблюдения взрослых.
- M. Во избежание возгорания, получения ожогов и поражения электрическим током не оставляйте устройство без присмотра во время использования.
- N. Если кабель питания поврежден, то во избежание поражения электрическим током его должен заменить изготовитель, его технический представитель или другой квалифицированный специалист.

**СОХРАНИТЕ НАСТОЯЩУЮ ИНСТРУКЦИЮ**

## СОДЕРЖАНИЕ

1. Назначение Зарядное устройство Lexman 40B
2. Описание
3. Технические характеристики
4. Использование
5. Обслуживание
6. Устранение неполадок
7. Защита окружающей среды
8. Гарантия
9. Декларация соответствия

## 1. НАЗНАЧЕНИЕ ЗАРЯДНОЕ УСТРОЙСТВО LEXMAN 40B

Благодарим за приобретение данного изделия. Внимательно прочтите все инструкции и сохраните их для дальнейшего использования.

Используйте данное зарядное устройство только для продуктов **UP40**. Изделие предназначено для заряда аккумуляторных батарей.

Если продукт поврежден или имеет какие-либо неисправности, не используйте его и верните обратно продавцу.

При передаче устройства другим лицам передавайте также и данное руководство.

**Помните, что наше оборудование не предназначено для использования в коммерческих, профессиональных торговых или промышленных целях. Гарантия будет аннулирована, если инструмент используется в коммерческих, торговых или промышленных целях или для подобных нужд.**

## 2. ОПИСАНИЕ

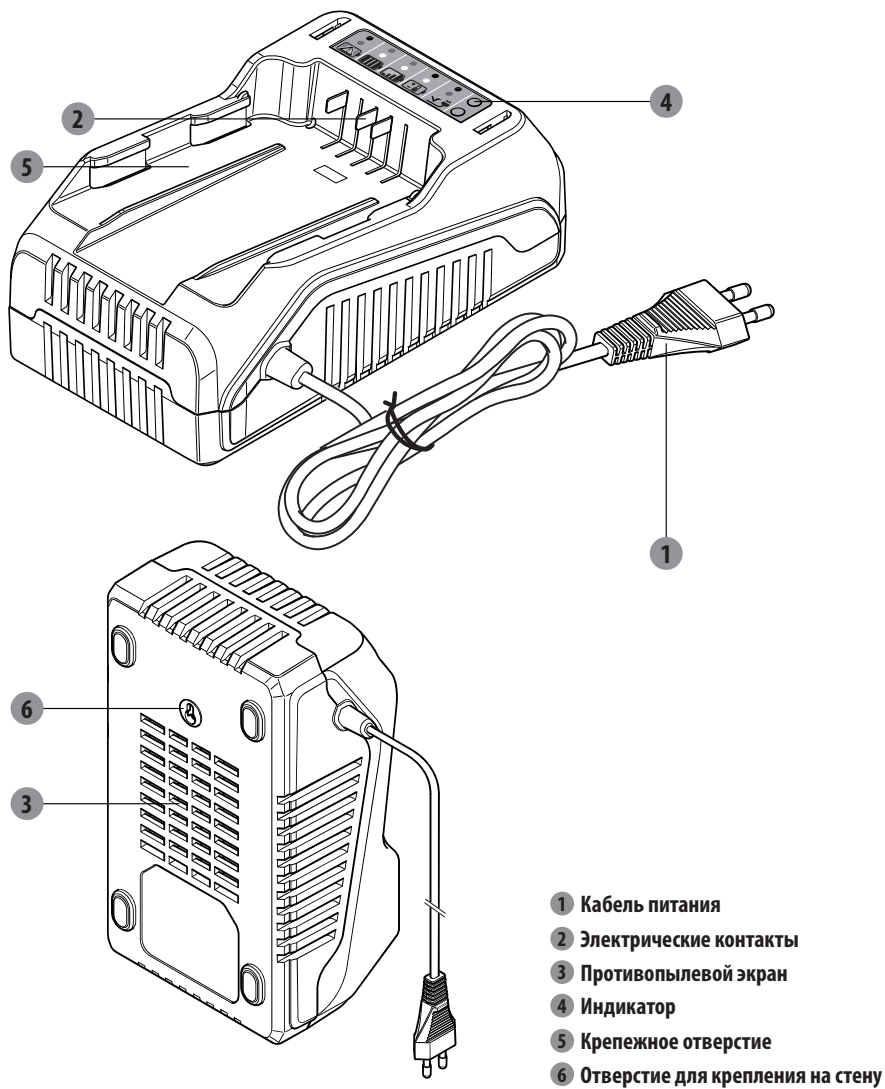

### 3. ТЕХНИЧЕСКИЕ ХАРАКТЕРИСТИКИ

Входное напряжение	100–240 В переменного тока
Мощность	150 Вт
№ модели	40VCH1-3A.1
Входная частота	50/60 Гц
Выходное напряжение	42 В пост. тока
Выходной ток	3 А макс. (аккумулятор 5 Ач) 40VBA2-50.1/40VBA2-50.1XXX
Применимая модель аккумулятора:	40VBA2-50.1/40VBA2-50.1XXX/5,0Ah
Масса устройства	0,605 кг



## 4. ЭКСПЛУАТАЦИЯ

**Предупреждение.** Не используйте зарядное устройство на открытом воздухе, а также под дождем или в условиях повышенной влажности. При попадании воды в зарядное устройство увеличивается риск поражения электрическим током.

**Предупреждение.** Взрывоопасные газы. Принимайте меры по предотвращению возгорания и искрения. Обеспечьте надлежащую вентиляцию во время зарядки.

### ИСПОЛЬЗОВАНИЕ ЗАРЯДНОГО УСТРОЙСТВА

**Зарядное устройство можно использовать в двух положениях.**

- 1) **Горизонтальное.** Поставьте зарядное устройство на стол в горизонтальное устойчивое положение.
- 2) **Вертикальное.** Вбейте в стену гвоздь и повесьте на него зарядное устройство.

**Примечание.** Зарядное устройство имеет крепежное отверстие для удобного хранения. Закрутите шуруп в стену. Используйте шуруп, достаточно прочный, чтобы выдержать общий вес зарядного устройства. Расстояние между головкой шурупа и стеной должно составлять 8 мм.

### КАК ЗАРЯЖАТЬ АККУМУЛЯТОР

**ПРИМЕЧАНИЕ.** Литий-ионный аккумулятор поставляется частично заряженным. Перед первым использованием его необходимо полностью зарядить.

- 1) Совместите ребра аккумулятора с крепежными отверстиями на зарядном устройстве и вставьте аккумулятор в зарядное устройство.
- 2) Подключите зарядное устройство к подходящей розетке. Индикатор будет мигать зеленым, указывая на то, что процесс зарядки начался.
- 3) Когда зарядка завершится, индикатор будет светиться зеленым светом. Теперь аккумулятор полностью заряжен. Отсоедините зарядное устройство от сети и извлеките аккумулятор.

**Примечание.** При подключении зарядного устройства к соответствующей розетке индикатор будет светиться красным. Во время зарядки важно обеспечить достаточную вентиляцию, чтобы избежать повреждения аккумулятора. Допустимая температура зарядного устройства во время использования составляет от 4 до 24 °C.

**ПРЕДУПРЕЖДЕНИЕ.** Если аккумулятор полностью разрядился после длительного использования или нагрелся под воздействием прямых солнечных лучей, дайте ему остыть некоторое время, прежде чем заряжать.

## 4. ЭКСПЛУАТАЦИЯ

### ИНДИКАТОР ЗАРЯДНОГО УСТРОЙСТВА

Индикаторы	Индикация	Состояние
Светится один красный индикатор	  	Питание включено
Мигает один зеленый индикатор	  	Обычная зарядка
Светится один зеленый индикатор	  	З а р я д к а з а в е р ш е н а

### ИЗВЛЕЧЕНИЕ АККУМУЛЯТОРА ИЗ ЗАРЯДНОГО УСТРОЙСТВА

Отключите зарядное устройство от источника питания.

Извлеките аккумулятор из зарядного устройства.

### ЗАРЯДКА ХОЛОДНОГО ИЛИ ГОРЯЧЕГО АККУМУЛЯТОРА

Если аккумулятор находится за пределами нормального диапазона температур, один красный индикатор и один зеленый индикатор зарядного устройства будут поочередно мигать во время работы. Когда аккумулятор остынет примерно до 45 °С или нагреется до 5 °С, зарядное устройство автоматически начнет заряжать его, а два индикатора будут светиться в обычном режиме.

## 5. ОБСЛУЖИВАНИЕ

### ОЧИСТКА

Отключите от источника питания перед очисткой. Следите за чистотой зарядного устройства. Протрите устройство с помощью ткани и (или) очищайте сжатым воздухом. Настоятельно рекомендуется очищать устройство после каждого использования.

### ХРАНЕНИЕ

Следите за тем, чтобы зарядное устройство оставалось чистым и на нем не было мусора. Не допускайте попадания посторонних предметов в углубленную полость или на контакты. Протрите зарядное устройство начисто сухой тканью. Не используйте для очистки растворители или воду, а также не помещайте зарядное устройство во влажные условия.

- Отключайте зарядное устройство от электросети, когда в нем не установлен аккумулятор.
- Заряжайте аккумулятор, прежде чем убрать его на хранение.
- Храните зарядное устройство при нормальной комнатной температуре. Не храните его в местах с повышенной температурой. Не используйте зарядное устройство под прямыми солнечными лучами или во влажных условиях. Не заряжайте на открытом воздухе. Выполняйте зарядку при комнатной температуре. Если аккумулятор горячий, дайте ему остыть перед зарядкой.

Перед очисткой и обслуживанием отключайте устройство от электросети.

Ремонт должен выполняться только квалифицированным специалистом и с использованием только оригинальных запчастей. Неправильный ремонт может представлять серьезную опасность.

Всегда используйте устройство в соответствии с характеристиками, приведенными в данном руководстве.

Для продления срока службы аккумулятора полностью заряжайте его перед хранением.

- После зарядки аккумулятор может храниться в зарядном устройстве, пока зарядное устройство не подключено к розетке.
- Не храните аккумулятор в инструменте.
- Храните аккумулятор в чистом сухом месте. Накрывайте его для обеспечения дополнительной защиты.

### ТРАНСПОРТИРОВКА

Перед транспортировкой отключите зарядное устройство от источника питания и поместите его в упаковку, чтобы избежать воздействия солнечных лучей во время транспортировки.

Температура во время транспортировки должна находиться в диапазоне от  $-4$  до  $50$  °C.







Защищайте зарядное устройство от сильных воздействий или вибраций, которые могут возникнуть при перевозке транспортными средствами.

**ПРЕДУПРЕЖДЕНИЕ.** Использование принадлежностей или приспособлений, не рекомендованных в данном руководстве, может привести к получению травмы.

**ПРЕДУПРЕЖДЕНИЕ.** Короткое замыкание контактов аккумуляторной батареи может стать причиной ожогов или пожара.

Когда аккумулятор не используется, храните его отдельно от металлических предметов — канцелярских скрепок, монет, ключей, гвоздей, винтов и др. — они могут соединить контакты.

## 6. УСТРАНЕНИЕ НЕПОЛАДОК

Проблемы	Возможные причины	Действия по устранению
<p>Во время использования один красный индикатор и один зеленый индикатор мигали по очереди.</p>  	<p>Температура находится за пределами рабочего диапазона.</p>	<p>Дайте аккумулятору остыть или нагреться до нормальной температуры около 30 секунд. Зарядка возобновится, когда температура аккумулятора будет находиться в пределах от 5 до 45 °С.</p>
<p>Во время использования мигал один красный индикатор.</p>  	<p>Проблема с аккумулятором.</p>	<p>Обратитесь в авторизованный сервисный центр.</p>
<p>При подключении аккумулятора к зарядному устройству светился один красный индикатор.</p>  	<p>Зарядное устройство подключено, аккумулятор не установлен. Плохой контакт.</p>	<p>Установите аккумулятор в зарядное устройство. Обратитесь в авторизованный сервисный центр.</p>

## 7. ЗАЩИТА ОКРУЖАЮЩЕЙ СРЕДЫ



Данное устройство маркировано символом, указывающим на утилизацию электрических и электронных отходов. Это означает, что данное устройство нельзя выбрасывать вместе с бытовыми отходами. Для утилизации обратитесь в местные органы власти. Устройство будет переработано или ликвидировано в целях снижения влияния на окружающую среду. Электрическое и электронное оборудование представляет потенциальную опасность для окружающей среды и здоровья людей из-за наличия опасных веществ.

## 8. ГАРАНТИЯ

1. Продукция LEXMAN разработана в соответствии с высшими стандартами качества. Компания LEXMAN предоставляет на свои продукты 36-месячную гарантию со дня приобретения. Эта гарантия распространяется на все дефекты материалов и производства, которые могут возникнуть. Никакие другие претензии любого вида, прямые или косвенные, относящиеся к людям или материалам, не могут быть удовлетворены.
2. В случае возникновения проблемы или обнаружения дефекта необходимо прежде всего обратиться к дилеру компании LEXMAN. В большинстве случаев дилер компании LEXMAN может решить проблему или устранить дефект.
3. Ремонт или замена деталей не продлевают изначальный срок гарантии.
4. Гарантия не распространяется на дефекты, возникшие вследствие износа или неправильного обращения. Кроме прочего, это касается неисправностей, связанных с износом выключателей, защитных цепей и двигателей.
5. Претензия в рамках гарантийных обязательств может быть принята только при следующих условиях.
  - Имеется подтверждение даты покупки в виде чека.
  - Никакой ремонт и (или) замена частей устройства не проводились третьими лицами.
  - Инструмент использовался должным образом (не перегружался и на него не устанавливались комплектующие, не одобренные производителем).
  - Нет следов повреждений вследствие внешних воздействий, таких как песок или камни.
  - Нет следов повреждений вследствие несоблюдения инструкций по технике безопасности и правил использования.
6. Условия гарантийного обслуживания применяются вместе с нашими правилами продажи и поставки.
7. Неисправные инструменты, подлежащие возврату в компанию LEXMAN через дилера LEXMAN, компания LEXMAN принимает при условии надлежащей упаковки изделия. Если покупатель возвращает товары непосредственно в компанию LEXMAN, компания сможет выполнить обслуживание таких товаров только при условии, что покупатель оплачивает расходы на транспортировку.
8. Компания LEXMAN не принимает продукцию, не упакованную должным образом.

### **Гарантия не распространяется на следующие элементы.**

1. Любые части, неисправность которых наступила в результате неправильного использования, коммерческого использования, порчи, небрежности, случайности, неправильного обслуживания или модификации.
2. Устройства, при использовании и (или) обслуживании которых не соблюдались инструкции, приведенные в данном руководстве пользователя.
3. Естественный износ покрытия в результате использования или внешнего воздействия.
4. Гарантия действительна только при предъявлении товарного чека.
5. Гарантия аннулируется в случае вскрытия продукта.
6. Гарантия аннулируется в случае несоблюдения условий хранения и попадания влаги внутрь зарядного устройства.
7. Не предназначено для профессионального использования.

## 9. ДЕКЛАРАЦИЯ СООТВЕТСТВИЯ

**Мы, компания: ADEO Services**  
**135 rue Sadi Carnot**  
**CS 00001**  
**59790 Ronchin — France (Франция)**

Заявляем, что нижеуказанное изделие **Зарядное устройство Lexman 40B 40VCH1-3A.1**

удовлетворяет требованиям директив Совета:

Директива об электромагнитной совместимости 2014/30/EU

Директива ЕС об ограничении использования некоторых вредных веществ в электрическом и электронном оборудовании 2015/863, дополняющая директиву 2011/65/EU

Директива по низковольтному оборудованию 2014/35/EU

EN 60335-1:2012+ A11 :2014+A13 :2017+A1 :2019+A14 :2019+A2 :2019

EN 60335-2-29:2004+A2:2010+A11:2018

EN62233:2008

EN IEC 55014-1:2021

EN IEC 55014-2:2021

EN IEC 61000-3-2:2019

EN 61000-3-3:2013+A1:2019

IEC 62321-1:2013

IEC 62321-2:2013

IEC 62321-3-1:2013

IEC62321-5:2013

IEC62321-7-1:2015

IEC62321-7-2:2017

IEC62321-4:2013+A1:2017

IEC62321-6:2015

IEC62321-8:2017

ISO17075-1:2017

EN IEC 63000:2018



Eric LEMOINE

Международный Проект Качества Лидер

ADEO Services 135, rue Sadi Carnot — CS 00001 59790 — RONCHIN — France (Франция)

Место подписания: Ronchin, France (Франция)

Дата подписания: 23/10/2021

Серийный номер: см. на задней странице обложки и на паспортной табличке устройства.

Две последние цифры года присвоения маркировки CE: 19 随年变

## БЕЛГІЛЕР



Нұсқаулықты оқып, барлық ескертулер мен қауіпсіздік нұсқауларын орындаңыз.



Оң клемма.



Теріс клемма.



Тек бөлме ішінде пайдалануға арналған, жаңбыр астына қоймаңыз.



Зарядтағыш құралдың тогы 3,15 А шамасынан жоғары болса, розеткадағы ток балқитын сақтандырғышпен тоқтатылады.



Батареяға қосылымдарды жасаудан немесе ажыратудан бұрын қуат көзін ажыратыңыз.



Кеден Одағына мүше елдердің нарығында өнімдердің айналымы жөніндегі бірыңғай белгі.



II класты қорғаныс.



Өнім қолданыстағы еуропалық директиваларға сай келеді және осы директиваларға сәйкестікті бағалау әдісі орындалды.



Электрлік өнімдердің қалдықтарын тұрмыстық қоқысқа тастауға болмайды. Кәдеге жаратуға арналған арнайы мекемелер болса, құралды кәдеге жаратыңыз. Кәдеге жарату бойынша кеңес алу үшін жергілікті өкілетті органдарға немесе сауда орнына хабарласыңыз.

ta=40°C/E

Батареяны ауа температурасы 40°C-дан жоғары болған кезде зарядтамаңыз.



Украиналық сәйкестік белгісі

Бұл нұсқаулықта келесі белгілер қолданылады:



**Қауіп түрі және көзі:** Осы қауіп туралы ескертуді сақтамау дене жарақатына немесе өлімге әкелуі мүмкін.



**Қауіп түрі және көзі:** Осы қауіп туралы ескерту құрылғыға, қоршаған ортаға немесе басқа мүлікке зақым келуі туралы ескертеді.



**Ескертпе :** Бұл белгі қарастырылған процестерді жақсырақ түсінуге көмектесуі мүмкін ақпаратты білдіреді.



Қайта өңделетін өнімдер өндірушінің кеңейтілген жауапкершілігіне кіреді. Тиісті сұрыптау туралы нұсқауларды сақтаңыз.



## ҚАУІПСІЗДІК ТЕХНИКАСЫНЫҢ НҰСҚАУЛАРЫ



**ЕСКЕРТУ:** барлық қауіпсіздік ескертулері мен нұсқауларды оқып шығыңыз. Ескертулер мен нұсқауларды орындамау салдарынан ток соғуы, өрт шығуы және/немесе ауыр жарақат алу жағдайларына әкелуі мүмкін.

### **Барлық ескертулер мен нұсқауларды болашақта қарау үшін сақтап қойыңыз.**

1. ОСЫ НҰСҚАУЛАРДЫ САҚТАП ҚОЙЫҢЫЗ – бұл нұсқаулықта батареяны зарядтағыш құралға арналған маңызды қауіпсіздік және пайдалану нұсқаулары бар.
2. Батареяны зарядтағыш құралын пайдалану алдында, барлық нұсқауларды және батареяны зарядтағыш құрал мен батареядағы сақтандыру белгілерін оқып шығыңыз.
3. Құрылғы литий-ионды батареяларды зарядтауға арналған.
4. Қайта зарядталмайтын батареяларды бұл батареяны зарядтағыш құралмен зарядтауға болмайды.
5. Қуат көзін зарядтағыш құралдың төлқұжат тақтайшасында көрсетілген кернеумен пайдаланыңыз.
6. Батареяны тез тұтанғыш сұйықтықтар немесе газдар жанында зарядтамаңыз.
7. Зарядтағыш құралды жаңбыр немесе қар астына қоймаңыз.
8. Зарядтағыш құралды сымы арқылы тасымалдамаңыз немесе розеткадан ажырату үшін сымынан тартпаңыз.
9. Зарядтаудан кейін немесе кез келген техникалық қызмет көрсету немесе тазалау алдында, зарядтағыш құралды қуат көзінен суырыңыз. Зарядтағыш құралды ажырату кезінде сымынан емес, ашасынан тартыңыз.
10. Сым біреу басып кетпейтін, шалынып қалмайтын немесе басқа

## ҚАУПСІЗДІК ТЕХНИКАСЫНЫҢ НҰСҚАУЛАРЫ

- жолмен зақымдалмайтын не тартылмайтын күйде орналасқанына көз жеткізіңіз.
11. Сымы немесе ашасы зақымдалған зарядтағыш құралды пайдаланбаңыз – оларды бірден ауыстырыңыз.
  12. Зарядтағыш құрал қатты соққы алған, құлаған немесе басқа жолмен зақымдалған болса, пайдаланбаңыз немесе бөлшектемеңіз; оны білікті техникалық қызмет көрсетуші маманға апарыңыз. Дұрыс пайдаланбау немесе қайта құрастыру электр тогының соғу немесе өрттің шығу қаупіне әкелуі мүмкін.
  13. Батареяны зарядтағыш құрал кішкентай балаларға немесе мүгедектерге бақылаусыз пайдалануға арналмаған.
  14. Кішкентай балалардың батареяны зарядтағыш құралмен ойнамауына көз жеткізу үшін оларды қадағалап отыру қажет.
  15. Батарея блогын 0°C-дан төмен немесе 40°C-дан жоғары ауа температурасында зарядтамаңыз.
  16. Көтеруші трансформаторды, қозғалтқыш генераторды немесе ТТ қуат розеткасын пайдалануға әрекеттенбеңіз.
  17. Зарядтау кезінде, батареяны жақсы желдетілетін жерде орналастыру керек. Жұмыс істейтін жерді өрт шығу, электр тогының соғуы және жарылыс қаупін азайту үшін таза ұстаңыз. Зарядтағыш құралды және батарея блогын зарядтау кезінде шүберекпен жаппаңыз.
  18. Құрылғыны пайдаланбаған кезде және тазалаудан бұрын, оны розеткадан ажыратыңыз.
  19. Тек бөлме ішінде пайдалануға арналған.
  20. Электр тогының соғу қаупінен қорғану үшін, құрылғыны, сымды немесе ашаны суға не басқа сұйықтыққа батырмаңыз.

**ҚАУІПСІЗДІК ТЕХНИКАСЫНЫҢ НҰСҚАУЛАРЫ****Басқа ескертулер:**

- A. Зарядтағыш құрал қайта зарядталмайтын, қарапайым батареяларға пайдаланылмауы тиіс.
- B. Жеткілікті түрде желдету қажет.
- C. Батарея блогындағы ток пен кернеу туралы ақпарат осы зарядтағыш құралдағы ақпаратпен сәйкес келуі тиіс.
- D. Зарядтағыш құралға су шашыратпаңыз немесе жаңбыр астына қалдырмаңыз.
- E. Жабдыққа батареяларды салу немесе алып тастаудан бұрын оны қуат көзінен ажыратыңыз.
- F. Қуаты таусылған немесе зақымдалған батареяларды суға немесе отқа тастамаңыз. Қоршаған ортаны қорғау туралы нұсқаулар орындалуы тиіс.
- G. Ақаулы немесе зарядталмайтын батарея арнайы қалдық/қауіпті қалдық ретінде өңделуі тиіс. Оны арнайы жинау орнына тапсырыңыз. Оны кәдімгі тұрмыстық қоқысқа, суға немесе отқа тастамаңыз.
- H. Зарядтағыш құралды кез келген жылу көзінен алыс қойыңыз.
- I. Зарядтағыш құралды желіден ажыратқыңыз келсе, электр тогының соғу қаупін азайту үшін, розеткадан қуат сымның орнына ашаны суырыңыз.
- J. Зарядтағыш құралды бөлшектемеңіз. Егер қызмет көрсету немесе жөндеу қажет болса, оны жөндейтін уәкілетті қызмет көрсету орталығына апарыңыз. Дұрыс орнатпау электр тогының соғуына, өлімге немесе өрт шығуына әкелуі мүмкін.
- K. Бұл жабдықты дене, сезу немесе ақыл-ой қабілеттері шектеулі немесе тәжірибесі мен білімі жоқ тұлғалар (соның ішінде балалар) олардың қауіпсіздігі үшін жауапты тұлғаның

## ҚАУІПСІЗДІК ТЕХНИКАСЫНЫҢ НҰСҚАУЛАРЫ

бақылауында болған және одан осы өнімді пайдалануға қатысты нұсқау алған жағдайда пайдалана алады.

L. 8 жастан асқан балалар мен дене, сезім мен ақыл-ой қабілеттері шектеулі немесе пайдалану бойынша тәжірибесі мен білімі жеткіліксіз тұлғалар осы құрылғыны ересектердің бақылауында болған жағдайда және құрылғыны қауіпсіз жолмен пайдалану жөнінде нұсқаулар алып, ықтимал қауіптерді түсінетін жағдайда пайдалана алады. Балалардың осы құрылғымен ойнауына жол бермеңіз. Тазалау және пайдаланушы тарапынан техникалық қызмет көрсету жұмыстарын балаларға ересектердің бақылауынсыз орындауға болмайды.

M. Жабдықты жұмыс істеп жатқан кезінде өрт шығу, күйіп қалу немесе электр тогының соғу қаупін болдырмау үшін қараусыз қалдырмаңыз.

N. Қуат сымы зақымдалған болса, қауіптердің алдын алу үшін оны өндіруші, оның тұтынушыға қызмет көрсететін орталығы немесе сәйкес біліктілігі бар адамдар алмастыруы тиіс.

## ОСЫ НҰСҚАУЛАРДЫ САҚТАП ҚОЙҢЫЗ

## МАЗМҰНЫ

1. 40 В зарядтағыш құралдың мақсатты қолданысы
2. Сипаттамасы
3. Техникалық деректер
4. Пайдалану
5. Техникалық қызмет көрсету
6. Ақаулықтарды жою
7. Қоршаған ортаны қорғау
8. Кепілдік
9. Сәйкестік декларациясы

## 1. 40 В ЗАРЯДТАҒЫШ ҚҰРАЛДЫҢ МАҚСАТТЫ ҚОЛДАНЫСЫ

Осы өнімді сатып алғаныңызға рақмет. Осы пайдалану нұсқауларын оқып шығыңыз және болашақта пайдалану үшін сақтап қойыңыз.

Бұл зарядтағыш құралды тек **UP40** өнімдеріне пайдаланыңыз.

Егер өнім зақымдалған болса немесе кез келген ақаулары бар болса, оны пайдаланбаңыз және дилеріңізге қайтарыңыз.

Осы құралды басқа бір адамға берсеңіз, осы пайдалану нұсқаулығын бірге беріңіз.

**Біздің жабдығымыз коммерциялық, сауда кәсібінде пайдалану немесе өнеркәсіптік мақсаттарда пайдалануға арналмағанын ескеріңіз. Құрылғы коммерциялық, сауда, өнеркәсіптік немесе ұқсас мақсаттарда пайдаланылса, біздің кепілдігіміз өз күшін жояды.**

## 2. СИПАТТАМАСЫ

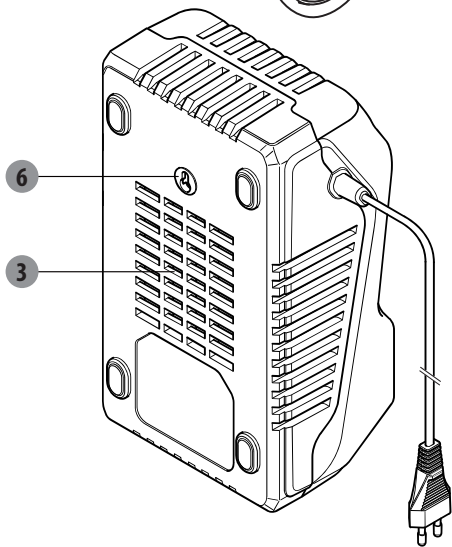
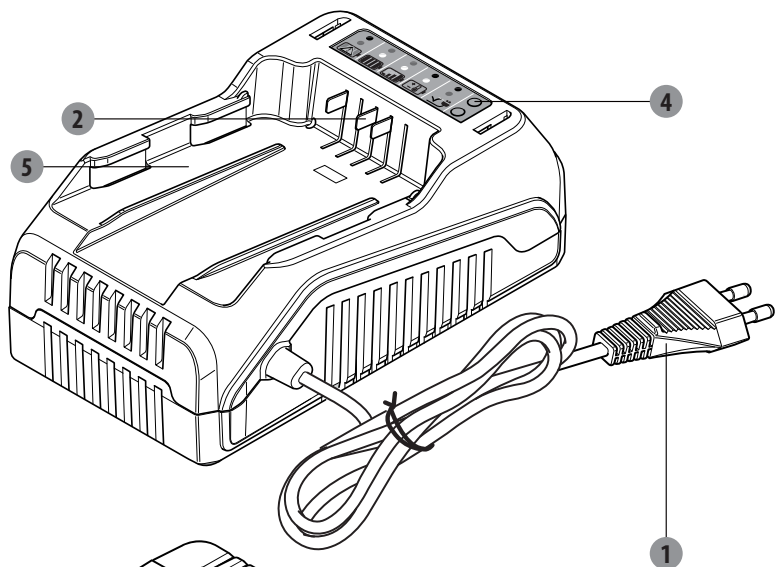

- ① Қуат сымы
- ② Электрлік түйіспелер
- ③ Шаңнан қорғау торы
- ④ Шам индикаторы
- ⑤ Орнату ойығы
- ⑥ Қабырғаға бекіту саңылауы

### 3. ТЕХНИКАЛЫҚ ДЕРЕКТЕР

Кіріс кернеу:	100-240 В~
Қуат:	150 Вт
Үлгі №:	40VCH1-3A.1
Кіріс жиілігі:	50/60 Гц
Шығыс кернеу:	42 В ТТ
Шығыс тогы:	3 А макс. (5,0 А сағ батарея блогы) 40VBA2-50.1/40VBA2-50.1XXX
Батареялар жиынтығының тиісті үлгісі:	40VBA2-50.1/40VBA2-50.1XXX/5,0Ah
Құрылғы салмағы:	0,605 кг



## 4. ПАЙДАЛАНУ

**Ескерту:** зарядтағыш құралды сыртта пайдаланбаңыз немесе оны ылғалдан не дымқылдан сақтаңыз. Зарядтағыш құралға су кірсе, электр тогының соғу қаупі артады.  
**Ескерту:** Жарылғыш газдар. Жалын мен ұшқын пайда болуының алдын алыңыз.  
**Зарядтау кезінде жеткілікті түрде желдетуді қамтамасыз етіңіз.**

### ЗАРЯДТАҒЫШ ҚҰРАЛДЫ ҚАЛАЙ ПАЙДАЛАНУ КЕРЕК

**Зарядтағыш құралдың жұмыс істеуіне арналған екі күй бар:**

- 1) **Көлденең:** Зарядтағыш құралды үстелге көлденең күйде қойып, мықтап орнатыңыз.
- 2) **Тігінен:** Қабырғаға шегені тігінен орнатып, зарядтау құралын осы шегеге мықтап салыңыз.

**Ескертпе:** Зарядтағыш құралда ыңғайлы сақтау үшін ілгіш саңылаулары бар. Бұранданы қабырғаға орнатыңыз. Зарядтағыш құралдың жалпы салмағын ұстап тұруы үшін жеткілікті түрде берік бұранданы пайдаланыңыз және шегенің бастиегі мен қабарға арасындағы қашықтық 8 мм болуы керек.

### БАТАРЕЯ БЛОГЫН ҚАЛАЙ ЗАРЯДТАУ КЕРЕК

**ЕСКЕРТПЕ:** Литий-ионды батарея блогы ішінара зарядталған күйде жеткізіледі. Бірінші рет пайдаланар алдында батарея блогын толығымен зарядтаңыз.

- 1) Батарея блогын орнату саңылауларымен зарядтағыш құралдың ішіне туралап, батарея блогын зарядтағыш құралдың төменгі жағына қарай сырғытыңыз.
- 2) Зарядтағыш құралды тиісті розеткаға жалғаңыз. Шам индикаторы зарядталу процесінің басталғанын көрсету үшін жасыл түсті болып жыпылықтайды.
- 3) Зарядтау аяқталғаннан кейін, шам жасыл түспен жанады. Енді батарея блогы толығымен зарядталды, зарядтағыш құралды ажыратып, батарея блогын алып тастаңыз.

**Ескертпе:** Егер зарядтағыш құралды тек сәйкес розеткаға қоссаңыз, шам индикаторы қызыл түсті болып жанады. Зарядтау кезінде, бұл батарея блогының зақымдалуын болдырмау үшін жеткілікті түрде желдетумен қамтамасыз ету маңызды болып табылады. Зарядтағыш құралдың жұмыс істегенде қолжетімді температурасы – +4°C және 24°C аралығы.

**ЕСКЕРТУ:** Батарея зарядтағыш құралын үздіксіз пайдаланғаннан кейін немесе тікелей күн сәулесінің не жылуудың әсеріне ұшыратқаннан кейін, толықтай зарядтау үшін қайта зарядтамас бұрын құралдың суығанын күтіңіз.

## 4. ПАЙДАЛАНУ

### ЗАРЯДТАҒЫШ ҚҰРАЛДЫҢ ШАМ ИНДИКАТОРЫ

Шамдар	Шам индикаторлары	Күйі
Қызыл түсті бір шам жанады		Қуат қосулы
Жасыл түсті бір шам жыпылықтайды		Қалыпты күйде зарядталуда
Жасыл түсті бір шам жанады		З а р я д т а у аяқталды

### БАТАРЕЯ БЛОГЫН ЗАРЯДТАҒЫШ ҚҰРАЛДАН АЛЫП ТАСТАУ ҮШІН

Зарядтағыш құралды қуат көзінен ажыратыңыз.  
Батарея блогын зарядтағыш құралдан алып тастаңыз.

### СУЫҚ НЕМЕСЕ ЫСТЫҚ БАТАРЕЯ БЛОГЫН ЗАРЯДТАУ

Егер батарея блогы қалыпты температура ауқымынан тыс болса, жұмыс барысында зарядтағыш құралдың қызыл түсті бір шамы мен жасыл түсті бір шамы кезек-кезек жанады. Батарея блогы шамамен 45°C-ға дейін салқындаса немесе 5°C-дан жоғары температураға дейін жылыса, зарядтағыш құрал автоматты түрде зарядтала бастайды және сол кезде екі шам да қалыпты күйде болады.

## 5. ТЕХНИКАЛЫҚ ҚЫЗМЕТ КӨРСЕТУ

### ТАЗАЛАУ

Кез келген тазалау жұмысынан бұрын құралды ток көзінен ажыратыңыз. Зарядтағыш құралды қоқыс пен кірден таза ұстаңыз. Жабдықты шүберекпен және/немесе қысымдалған ауамен тазалаңыз. Құрылғыны әр пайдаланғаннан кейін тазалаған жөн.

### САҚТАУ

Зарядтағыш құралды таза әрі қоқыстан аулақ ұстаңыз.

Бөгде заттардың құралдың жасырын тесігіне немесе байланыстарына түсіп кетуіне жол бермеңіз. Зарядтағыш құралды құрғақ шүберекпен тазалап сүртіңіз. Еріткіштерді немесе суды пайдаланбаңыз және зарядтағыш құралды ылғалды жағдайларда орнатпаңыз.

- Зарядтағыш құралды батареясы жоқ кезінде ток көзінен ажыратыңыз.
- Батареяны сақтаудан бұрын зарядтаңыз.
- Зарядтағыш құралды қалыпты бөлме температурасында сақтаңыз. Оны шамадан тыс ыстық жағдайда сақтамаңыз. Зарядтағыш құралды тікелей күн сәулесі түсетін жерде немесе ылғалды жағдайларда пайдаланбаңыз. Сыртта зарядтамаңыз. Белме температурасында қайта зарядтаңыз. Батарея қызып кетсе, қайта зарядтамас бұрын оның суығанын күтіңіз. Техникалық қызмет көрсетуден немесе тазалаудан бұрын қуат көзін ажыратыңыз. Жөндеу жұмыстарын тек білікті мамандар түпнұсқа қосалқы бөлшектерін пайдалану арқылы жүргізуі тиіс. Нашар жөндеу жұмысы айтарлықтай қауіп тудыруы мүмкін. Өрқашан осы нұсқаулықтағы сипаттамаларға сәйкес келетін шамдарды пайдаланыңыз.

Батареяның қызмет ету мерзімін арттыру үшін, сақтаудан бұрын толығымен зарядтаңыз.

- Зарядталғаннан кейін, зарядтағыш құрал қосулы болмаса, батарея блогын зарядтағыш құралда сақтауға болады.
- Батарея блогын құралда сақтамаңыз.
- Батареяны таза, құрғақ жерде сақтаңыз. Оны қосымша қорғаныспен қамтамасыз ету үшін жауып қойыңыз.

### ТАСЫМАЛДАУ

Тасымалдаудан бұрын қуат көзін ажыратыңыз және зарядтағыш құралды тасымалдау кезінде күн сәулесінің түсуін болдырмау үшін қорапқа салыңыз.

Тасымалдау кезіндегі рұқсат етілетін температура ауқымы  $-4^{\circ}\text{C}$  және  $50^{\circ}\text{C}$  аралығында.









Зарядтағыш құралды көлікпен тасымалдау кезінде пайда болуы мүмкін кез келген ауыр ықпалдан немесе қатты дірілден қорғаңыз.

**ЕСКЕРТУ:** Осы пайдалану нұсқаулығында көрсетілмеген кез келген керек-жарақтарды пайдалану дене жарақатын алу қаупін тудыруы мүмкін.

**ЕСКЕРТУ:** Батарея клеммаларының бірге тұйықталуы күйіп қалуға немесе өрт шығуына себеп болуы мүмкін.

Батарея блогын пайдаланбаған кезде, оны бір клеммадан басқасына қосылым жасауы мүмкін қағаз қыстырғыш, тиын, кілт, шеге, бұранда сияқты басқа да ұсақ металл заттардан алшақ ұстаңыз.

## 6. АҚАУЛЫҚТАРДЫ ЖОЮ

Мәселелер	Ықтимал себептер	Түзету әрекеті
<p>Жұмыс барысында қызыл түсті бір шам мен жасыл түсті бір шам кезек-кезек жыпылықтайды</p>   	<p>Температура жұмыс температурасы ауқымынан тыс</p>	<p>Батарея блогына қалыпты температураға жетуге шамамен 30 секунд мүмкіндік беріңіз. Зарядтау батарея блогының температурасы 5°C-45°C-ға қайтқан кезде басталады</p>
<p>Қызыл түсті бір шам жұмыс барысында жыпылықтап өшеді</p>   	<p>Батарея мен байланысты мәселе</p>	<p>Уәкілетті қызмет көрсету орталығына хабарласыңыз.</p>
<p>Батарея зарядтағыш құралға қосылған кезде, қызыл түсті бір шам жанады</p>   	<p>Зарядтағыш құрал жалғанған, батарея қосылмаған Сұққылар дұрыс жалғанбаған.</p>	<p>Батарея блогын зарядтағыш құралға салыңыз. Уәкілетті қызмет көрсету орталығына хабарласыңыз.</p>

## 7. ҚОРШАҒАН ОРТАНЫ ҚОРҒАУ



Аталмыш өнімде электрлік және электрондық қалдықтарды жоюға қатысты белгі бар. Яғни осы өнімді тұрмыстық қоқысқа тастауға болмайтынын, оның орнына WEEE Еуропа директивасына сәйкес келетін жинау орнына қайтару қажет екенін білдіреді. Қоршаған ортаға кері әсерін тигізбеу үшін ол кейін қайта өңделеді немесе бөлшектеледі. Электрлік және электрондық жабдықтар құрамында қауіпті заттар болатындықтан, олар қоршаған ортаға және адам денсаулығына қауіп төндіруі мүмкін.

## 8. КЕПІЛДІК

1. LEXMAN өнімдері ең жоғары сапа стандарттарына сай жасалған. LEXMAN компаниясы өнімдеріне сатып алу күнінен бастап 36 айлық кепілдікті ұсынады. Осы кепілдік материалда және өндіру кезінде пайда болуы мүмкін барлық ақауларды қамтиды. Алдағы уақытта адамдарға және/немесе материалдарға қатысты, тікелей немесе жанама болсын, кез келген сипаттағы шағымдар жасау мүмкін емес.
2. Мәселе немесе ақау пайда болған жағдайда, әрдайым алдымен LEXMAN дилеріне хабарласу керек. Көп жағдайда LEXMAN дилері мәселені шеше алады немесе ақауды түзете алады.
3. Бөлшектерді жөндеу немесе ауыстыру бастапқы кепілдік кезеңін ұзартпайды.
4. Дұрыс пайдаланбау немесе тозу әсерінен пайда болатын ақаулар кепілдік аясына жатпайды. Басқа жағдайлармен қоса, бұл тозу кезіндегі ауыстырып-қосқыштарға, қорғаныс тізбегінің ауыстырып-қосқыштарына және моторларға қатысты.
5. Кепілдік бойынша талабыңыз мына шарттар орындалса ғана өңделеді:
  - Сатып алу күнін дәлелдейтін құжат ретінде түбіртеккі көрсеткенде
  - Үшінші тарап жөндеу және/немесе ауыстыру жұмыстарын жүргізбеген болса
  - Құрал қате пайдаланылмаған болса (артық жүктеме түсірілмесе немесе рұқсат етілмеген қосалқы құралдар орнатылмаса).
  - Құрал сыртқы әсерлер немесе құм не тас сияқты бөтен денелердің әсерінен зақымдалмаса.
  - Қауіпсіздік нұсқауларын және пайдалану нұсқауларын сақтамаудан туындаған зақым жоқ болса.
6. Кепілдік міндеттемелері біздің сату және жеткізу шарттарымызбен бірге қолданылады.
7. Өнім тиісті түрде қапталған болса, LEXMAN компаниясына LEXMAN дилері арқылы қайтару қажет ақаулы құралдарды LEXMAN компаниясы жинап алады. Тұтынушы ақаулы өнімдерді LEXMAN компаниясына тікелей жіберсе, LEXMAN компаниясы бұл өнімдерді тұтынушы жеткізу шығындарын төлесе ғана өңдей алады.
8. LEXMAN компаниясы нашар қапталған күйде жеткізілген өнімдерді қабылдамайды.

### Кепілдік берілмейтін элементтер

1. Дұрыс пайдаланбау, коммерциялық мақсатта пайдалану, орнымен пайдаланбау, ұқыпсыздық таныту, жазатайым оқиға, дұрыс техникалық қызмет көрсетпеу немесе өзгеріс енгізуге байланысты жұмыс істемей қалған кез келген бөлік немесе
2. Өндіруші нұсқаулығына сәйкес пайдаланылмаған және/немесе техникалық қызмет көрсетілмеген құрылғы немесе
3. Пайдаланудың немесе кез келген әсердің салдарынан сыртқы көрінісінің қалыпты түрде ескіруі.
4. Кепілдік тек сатып алу туралы түбіртек болса жарамды.
5. Өнім ашық болған жағдайда кепілдік жойылады.
6. Сақтау шарттары дұрыс қолданылмаған және зарядтағыш құрал ішінде ылғал болған жағдайда, кепілдік жойылады.
7. Кәсіби қолданысқа арналмаған.

## 9. СӘЙКЕСТІК ДЕКЛАРАЦИЯСЫ

Өндіруші: ADEO Services  
135 rue Sadi Carnot  
CS 00001  
59790 Ronchin-Франция

Өнімнің төменде сипатталғандай екені туралы мәлімдейміз: **40 В зарядтағыш құрал**  
**40VCH1-3A.1**

Еуропалық Кеңестің келесі директиваларының талаптарына сай екендігін:  
ЭМҰ директивасы 2014/30/EU  
ROHS директивасы (EU) 2015/863 өзгертілген директива 2011/65/EU  
Төмен кернеу бойынша директива 2014/35/EU

EN 60335-1 :2012+ A11 :2014+A13 :2017+A1 :2019+A14 :2019+A2 :2019

EN 60335-2-29:2004+A2:2010+A11:2018

EN62233:2008

EN IEC 55014-1:2021

EN IEC 55014-2:2021

EN IEC 61000-3-2:2019

EN 61000-3-3:2013+A1:2019

IEC 62321-1:2013

IEC 62321-2:2013

IEC 62321-3-1:2013

IEC62321-5:2013

IEC62321-7-1:2015

IEC62321-7-2:2017

IEC62321-4:2013+A1:2017

IEC62321-6:2015

IEC62321-8:2017

ISO17075-1:2017

EN IEC 63000:2018

Eric LEMOINE

Жоба сапасының халықаралық көшбасшысы

ADEO Services 135, rue Sadi Carnot - CS 00001 59790- RONCHIN - Франция

Қол қою орны: Ronchin, Франция

Қол қойылған күні: 23/10/2021

Сериялық №: Артқы мұқаба бетін және аспаптың зауыттық тақтайшасын қараңыз.

CE белгісі қойылған жылдың соңғы екі саны: 19

— 随年变

## СИМВОЛИ



Прочитайте інструкцію та дотримуйтесь всіх попереджень та вказівок щодо техніки безпеки.



Позитивна клема.

Негативна клема.



Тільки для використання у приміщенні, не піддавайте дії дощу.



Якщо струм зарядного пристрою вище 3,15 А, струм до розетки буде перерваний запобіжником.



Відключіть живлення перед тим, як встановити або перервати з'єднання з акумулятором.



Єдиний знак обігу продукції на ринку країн-членів Митного союзу.



Клас захисту II.



Виріб відповідає спеціальним Європейським директивам; проведена нормативна процедура оцінки відповідності.



Не викидайте відпрацьовані електричні вироби разом з побутовими відходами. Віддавайте на вторинне перероблення у відповідні заклади. Зверніться за порадою щодо утилізації до місцевих органів влади або роздрібних продавців.

ta = 40 °C/E

Не заряджайте акумулятор, якщо температура перевищує 40 °C.



Український знак відповідності.

У цій інструкції використовуються такі символи:



**Тип та джерело небезпеки:** недотримання цього попередження може призвести до травм або смерті.



**Тип та джерело небезпеки:** це попередження про небезпеку застерігає щодо пошкоджень інструмента, довкілля або іншого майна.



**Примітка:** цей символ означає інформацію, яка може допомогти вам досягти кращого розуміння залучених процесів.



Продукти, що підлягають вторинному переробленню, підлягають розширеній відповідальності виробника. Дотримуйтеся відповідних інструкцій щодо сортування.



**ІНСТРУКЦІЇ З ТЕХНІКИ БЕЗПЕКИ**

**ПОПЕРЕДЖЕННЯ!** **Уважно прочитайте всі попередження та інструкції.** Недотримання попереджень та інструкцій може призвести до ураження електричним струмом, пожежі та/або серйозних травм.

**Зберігайте всі попередження та інструкції для подальшого використання.**

1. **ЗБЕРІГАЙТЕ ЦІ ІНСТРУКЦІЇ.** Цей посібник містить важливу інформацію про безпеку та інструкції з експлуатації зарядного пристрою..
2. Перед використанням зарядного пристрою прочитайте всі інструкції та попереджувальні написи на зарядному пристрої та акумуляторі.
3. Пристрій призначений для зарядження літій-іонних акумуляторів.
4. Звичайні батареї неможливо заряджати за допомогою цього зарядного пристрою.
5. Використовуйте джерело живлення з напругою, яка вказана на паспортній табличці зарядного пристрою.
6. Не заряджайте акумулятор при наявності легкозаймистих рідин або газів.
7. Не піддавайте зарядний пристрій впливу дощу або снігу.
8. Не переносьте зарядний пристрій за шнур живлення та не смикайте його для того, щоб від'єднати його від розетки.
9. Після зарядження та перед технічним обслуговуванням або чищенням від'єднайте зарядний пристрій від джерела живлення. При від'єднанні від джерела живлення тягніть за вилку, не за шнур.
10. Переконайтеся, що шнур живлення розташований таким чином, що по ньому не ходитимуть, через нього не спотикатимуться та не піддаватимуть його іншим пошкодженням або навантаженням.

## ІНСТРУКЦІЇ З ТЕХНІКИ БЕЗПЕКИ

11. Не використовуйте зарядний пристрій, якщо шнур живлення або вилка пошкоджені. Негайно замініть їх.
12. Не використовуйте та не розбирайте зарядний пристрій, якщо він отримав різкий удар, падав або був пошкоджений іншим чином. Віднесіть його кваліфікованому техніку із сервісного обслуговування. Неправильне використання або повторне складання зарядного пристрою може призвести до ураження електричним струмом або пожежі.
13. Зарядний пристрій не призначений для використання маленькими дітьми або немічними особами без нагляду.
14. Слід наглядати за дітьми та не дозволяти їм гратися із зарядним пристроєм.
15. Не заряджайте акумулятор, якщо температура нижче 0 °С, або вище 40 °С.
16. Не намагайтеся використовувати підвищувальний трансформатор, генератор двигуна або розетку постійного струму.
17. Під час зарядження акумулятор слід покласти в добре провітрюваному приміщенні. Тримайте робочу зону в чистоті, щоб зменшити ризик пожежі, ураження електричним струмом та вибуху. Під час зарядження не накривайте зарядний пристрій та акумулятор тканиною.
18. Коли зарядний пристрій не використовується та перед чищенням, від'єднайте його від розетки.
19. Використовувати тільки в приміщенні.
20. Щоб уникнути ураження електричним струмом, не занурюйте пристрій, шнур живлення або вилку у воду або іншу рідину.

## ІНСТРУКЦІЇ З ТЕХНІКИ БЕЗПЕКИ

### Подальші попередження:

- A. Забороняється використовувати зарядний пристрій для звичайних батарей, що не перезаряджаються.
- B. Потрібна адекватна вентиляція.
- C. Інформація про струм і напругу на акумуляторі повинна відповідати інформації на зарядному пристрої.
- D. Не піддавайте зарядний пристрій впливу крапель води та дощу.
- E. Перед встановленням або вийманням акумулятора від'єднайте обладнання від джерела живлення.
- F. Забороняється кидати зношені або пошкоджені акумулятори у воду або вогонь. Слід дотримуватися рекомендацій щодо екології.
- G. Несправний акумулятор або такий, що не заряджається, слід розглядати як спеціальні відходи / небезпечні відходи. Віднесіть його до спеціального пункту збору відходів. Не викидайте його зі звичайними побутовими відходами, ніколи у воду або вогонь.
- H. Тримайте зарядний пристрій якомога далі від джерела тепла.
- I. Якщо ви бажаєте від'єднати зарядний пристрій від джерела живлення, щоб зменшити ризик ураження електричним струмом, тягніть за вилку, не за шнур живлення.
- J. Не розбирайте зарядний пристрій. У разі виникнення потреби у сервісному обслуговуванні або ремонті віднесіть його до авторизованого сервісного центру. Неправильне встановлення може призвести до ураження електричним струмом, смерті та пожежі.
- K. Цей виріб не може використовуватись особами (включаючи дітей) з обмеженими фізичними, сенсорними або розумовими здібностями, або особами, які не мають достатньо досвіду та знань за виключенням випадків, коли вони працюють під наглядом або

## ІНСТРУКЦІЇ З ТЕХНІКИ БЕЗПЕКИ

пройшли інструктаж щодо використання інструмента з боку особи, яка відповідає за їх безпеку

- L. Цей прилад можуть використовувати діти старші 8 років і особи з обмеженими фізичними, сенсорними та розумовими здібностями або особи з недостатнім досвідом чи знаннями, якщо вони працюють під наглядом або були проінструктовані стосовно використання пристрою та якщо вони розуміють можливу небезпеку. Дітям забороняється гратися з інструментом. Дітям забороняється без нагляду чистити та обслуговувати інструмент.
- M. Не залишайте пристрій без нагляду під час роботи, щоб уникнути пожежі, опіків і ураження електричним струмом.
- N. Якщо шнур живлення пошкоджений, для запобігання небезпеці він повинен бути замінений виробником, його технічним представником або спеціалістом аналогічної кваліфікації.

## ЗБЕРЕЖІТЬ ЦЮ ІНСТРУКЦІЮ

## ЗМІСТ

1. Використання за призначенням зарядного пристрою 40 В
2. Опис
3. Технічні дані
4. Експлуатація
5. Догляд
6. Усунення несправностей
7. Захист довкілля
8. Гарантія
9. Декларація про відповідність

## 1. ВИКОРИСТАННЯ ЗА ПРИЗНАЧЕННЯМ ЗАРЯДНОГО ПРИСТРОЮ 40 В

Дякуємо вам за придбання цього виробу. Прочитайте цю інструкцію та збережіть її на майбутнє. Використовуйте цей зарядний пристрій тільки для виробів **LP40**.

Якщо виріб пошкоджений або має будь-який дефект, не використовуйте його та поверніть його своєму дилеру.

Якщо ви дасте цей інструмент іншим людям, дайте їм також цю інструкцію.

**Зверніть увагу, що це обладнання не призначене для використання в комерційних, торгових, професійних або промислових цілях. Гарантія буде анульована, якщо інструмент використовуватиметься в комерційних, торгових, промислових або схожих цілях.**

## 2. ОПИС

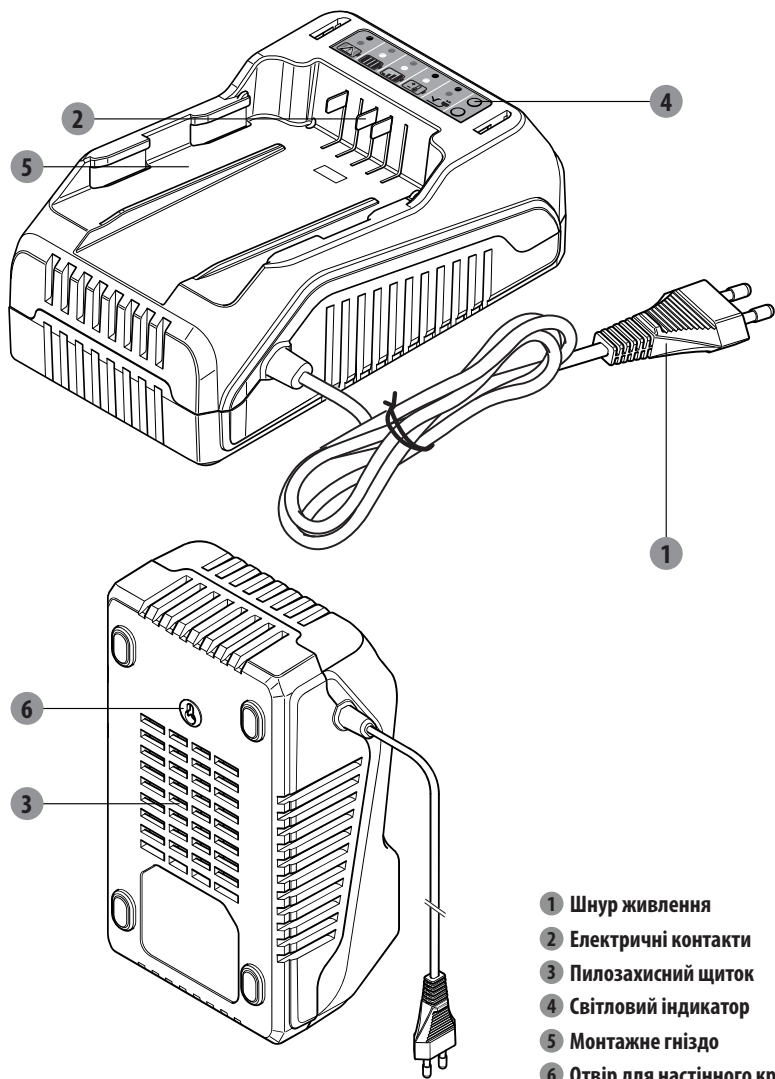

- 1 Шнур живлення
- 2 Електричні контакти
- 3 Пилозахисний щиток
- 4 Світловий індикатор
- 5 Монтажне гніздо
- 6 Отвір для настінного кріплення

### 3. ТЕХНІЧНІ ДАНІ

Вхідна напруга:	100 - 240 В~
Потужність:	150 Вт
Модель №:	40VCH1-3A.1
Вхідна частота:	50/60 Гц
Вихідна напруга:	42 В пост. струму
Вихідний струм:	3 А макс. (5,0 А*г акумулятор) 40VBA2-50.1/40VBA2-50.1XXX
Придатна модель акумулятора:	40VBA2-50.1/40VBA2-50.1XXX/5,0Ah
Маса:	0,605 кг



## 4. ЕКСПЛУАТАЦІЯ

**Попередження:** не використовуйте зарядний пристрій на відкритому повітрі та не піддавайте його впливу вологи. Вода, що потрапила в зарядний пристрій, підвищує ризик ураження електричним струмом.

**Попередження:** Вибухонебезпечні гази. Запобігайте вогонь та іскри. Під час зарядження забезпечте адекватну вентиляцію.

### ЯК ВИКОРИСТОВУВАТИ ЗАРЯДНИЙ ПРИСТРІЙ

Використовувати зарядний пристрій можна у двох положеннях:

- 1) **горизонтально:** покладіть зарядний пристрій горизонтально на стіл і забезпечте його стабільність.
- 2) **вертикально:** убийте у стіну два цвяхи, надійно навісьте зарядний пристрій на ці цвяхи.

**Примітка:** Зарядний пристрій має отвори для підвішування для зручного зберігання. Вкрутіть гвинти у стіну. Використовуйте досить міцні гвинти для утримання загальної маси зарядного пристрою, а відстань між головками гвинтів і стіною має становити 8 мм.

### ЯК ЗАРЯДЖАТИ АКУМУЛЯТОР

**ПРИМІТКА:** Літій-іонний акумулятор постачається частково зарядженим. Перед першим використанням зарядіть акумулятор повністю.



- 1) Сумістіть акумулятор з монтажними отворами в зарядному пристрої, вставте акумулятор у зарядний пристрій.
- 2) Підключіть зарядний пристрій до відповідної розетки. Світловий індикатор почне блимати зеленим, що вказує на початок зарядження.
- 3) Коли акумулятор зарядиться повністю, загориться зелений світлодіод. Акумулятор тепер повністю заряджений, від'єднайте зарядний пристрій від мережі та вийміть акумулятор.

**Примітка:** Якщо зарядний пристрій підключити тільки до відповідної розетки, світловий індикатор буде червоним. Під час зарядження важливо забезпечити належну вентиляцію, щоб уникнути пошкодження акумулятора. Температура для зарядного пристрою під час зарядження має становити від +4 °C до 24 °C.

**ПОПЕРЕДЖЕННЯ:** Коли заряд акумулятора закінчується після безперервної роботи або через вплив прямих сонячних променів або тепла, дайте час охолонути інструменту перед зарядженням, щоб досягти повного заряду.

## 4. ЕКСПЛУАТАЦІЯ

### СВІТЛОВИЙ ІНДИКАТОР ЗАРЯДЖЕННЯ

Світлодіоди	Світлові індикатори	Статус
Горить один червоний світлодіод	  	Ж и в л е н н я у в і м к н е н о
Блимає один зелений світлодіод	  	Н о р м а л ь н е з а р я д ж е н н я
Горить один зелений світлодіод	  	З а р я д ж е н н я з а в е р ш е н о

### ЯК ЗНЯТИ АКУМУЛЯТОР ІЗ ЗАРЯДНОГО ПРИСТРОЮ

Відключіть зарядний пристрій від джерела живлення.

Зніміть акумулятор із зарядного пристрою.

### ЗАРЯДЖАННЯ ХОЛОДНОГО АБО СИЛЬНО НАГРІТОГО АКУМУЛЯТОРА

Якщо температура акумулятора знаходиться поза нормальним діапазоном температури, під час роботи по черзі будуть блимати один червоний індикатор і один зелений індикатор зарядного пристрою. Коли акумулятор охолоне до температури 45 °С або нагріється до температури більше 5 °С, зарядний пристрій автоматично почне заряджати його та два індикатори будуть працювати нормально.

## 5. ТЕХНІЧНЕ ОБСЛУГОВУВАННЯ

### ЧИЩЕННЯ

Завжди виймайте штепсель із розетки, перш ніж починати будь-яке чищення. Тримайте цей зарядний пристрій чистим від бруду та пилу. Протирайте обладнання ганчіркою та/або продувайте стисненим повітрям. Настійно рекомендується чистити пристрій після кожного використання.

### ЗБЕРІГАННЯ

Тримайте зарядний пристрій чистим від бруду.

Не допускайте потрапляння сторонніх матеріалів у заглиблену порожнину або на контакти. Протирайте зарядний пристрій сухою ганчіркою. Не використовуйте розчинники або воду та не залишайте зарядний пристрій у вологому середовищі.

- Від'єднайте зарядний пристрій від мережі живлення, якщо в ньому немає акумулятора.
- Зарядіть акумулятор перед зберіганням.
- Зберігайте зарядний пристрій при нормальній кімнатній температурі. Не зберігайте його при надмірній спеці. Не використовуйте зарядний пристрій під прямими сонячними променями або у вологому середовищі. Не заряджайте акумулятори на відкритому повітрі. Заряджайте акумулятори тільки при кімнатній температурі. Якщо акумулятор сильно нагрівся, дайте йому час охолонути перед зарядженням.

Перед технічним обслуговуванням або чищенням від'єднайте зарядний пристрій від мережі живлення.

Ремонт мають виконувати кваліфіковані особи, використовуючи лише оригінальні запасні частини. Неправильний ремонт може стати причиною значної небезпеки.

Завжди використовуйте лампочки відповідно до технічних даних цього посібника.

Щоб максимально збільшити термін служби акумулятора, перед зберіганням заряджайте його повністю.

- Після зарядження акумулятор може зберігатися в зарядному пристрої, якщо він не підключений до мережі живлення.
- Не зберігайте акумулятор в інструменті.
- Зберігайте акумулятор у чистому сухому місці. Накрийте його, щоб забезпечити додатковий захист.

### ТРАНСПОРТУВАННЯ

Перед транспортуванням відключіть джерело живлення та покладіть зарядний пристрій у коробку, щоб уникнути впливу сонячних променів під час транспортування.









Дозволений діапазон температури під час транспортування становить від -4 °C до 50 °C.

Захистіть зарядний пристрій від важких ударів або сильних вібрацій, які можуть виникнути під час перевезення в транспортному засобі.

**ПОПЕРЕДЖЕННЯ:** Використання будь-якого приладдя, якого немає у списку цього посібника, може призвести до травмування.

**ПОПЕРЕДЖЕННЯ:** Коротке замикання клем акумулятора може стати причиною опіків або пожежі. Коли акумулятор не використовується, його слід тримати окремо від металевих предметів – затискачів паперу, монет, ключів, цвяхів, шурупів та інших дрібних предметів, які можуть замкнути клемі.

## 6. ВИЯВЛЕННЯ ТА УСУНЕННЯ НЕСПРАВНОСТЕЙ

Проблема	Можлива причина	Усунення
<p>Під час роботи по черзі блимають один червоний індикатор і один зелений індикатор.</p>   	<p>Температура поза робочим діапазоном.</p>	<p>Зачекайте 30 секунд, щоб температура акумулятора стала нормальною. Зарядження почнеться, коли температура акумулятора буде в межах від 5 °C до 45 °C.</p>
<p>Під час роботи блимає один червоний індикатор.</p>   	<p>Проблеми з акумулятором.</p>	<p>Зверніться в авторизований сервісний центр.</p>
<p>Коли акумулятор встановлений в зарядний пристрій, горить один червоний індикатор.</p>   	<p>Зарядний пристрій підключений, акумулятор не підключений. Погане з'єднання контактів.</p>	<p>Вставте акумулятор в зарядний пристрій. Зверніться в авторизований сервісний центр.</p>

## 7. ЗАХИСТ ДОВКІЛЛЯ



Цей виріб позначено символом, що стосується утилізації відходів електронного та електричного обладнання. Це означає, що цей виріб забороняється викидати разом з побутовими відходами, він має бути доставлений до системи збору, яка відповідає вимогам Директиви Європейського союзу WEEE. Потім виріб буде перероблений або розібраний, щоб зменшити вплив на довкілля. Електричне та електронне обладнання може бути небезпечним для довкілля та здоров'я людини, оскільки воно містить небезпечні речовини.

## 8. ГАРАНТІЯ

1. Вироби LEXMAN розроблені відповідно до найвищих стандартів якості. Компанія LEXMAN надає трирічну гарантію на свої вироби, починаючи від дати придбання. Ця гарантія стосується всіх виявлених дефектів матеріалів та виробництва. Жодні інші претензії будь-якого характеру, як прямі, так і непрямі, які стосуються людей та/або матеріалів, не приймаються.
2. У разі виникнення проблеми або виявлення дефекту необхідно спочатку звернутися до свого дилера LEXMAN. У більшості випадків саме він зможе вирішити проблему або усунути дефект.
3. Ремонт або заміна частин не подовжують початкового гарантійного терміну.
4. Гарантія не поширюється на дефекти, які виникли внаслідок неналежного використання або зносу. Окрім всього іншого, це стосується зносу перемикачів, захисних вимикачів та моторів.
5. Вимоги за гарантією розглядаються лише за таких умов:
  - Наявне підтвердження дати придбання у вигляді квитанції.
  - Жодні сторонні особи не проводили ремонту та/або заміни деталей.
  - Інструмент використовувався належним чином (його не було перевантажено, і на ньому не було встановлено комплектувальних частин стороннього виробника).
  - Відсутні пошкодження внаслідок дії зовнішніх факторів або сторонніх предметів, зокрема піску або каміння.
  - Немає пошкоджень унаслідок недотримання правил безпеки та інструкцій з експлуатації.
6. Умови гарантії застосовуються в поєднанні з нашими умовами продажу та постачання.
7. Несправні інструменти, які підлягають поверненню в компанію LEXMAN через дилера LEXMAN, забирає компанія LEXMAN за умови належного упакування пристрою. Якщо дефектні товари надсилає в компанію LEXMAN покупець, компанія обслуговує такі товари тільки за умови, що покупець оплачує доставку.
8. Компанія LEXMAN не приймає вироби, які не були упаковані належним чином.

### **Гарантія не поширюється на:**

1. будь-яку частину, яка вийшла з ладу через неправильне використання, комерційне використання, зловживання, недбалість, аварію, неналежне обслуговування, зміни;
2. пристрій, якщо його використовують і (або) обслуговують не відповідно до посібника користувача; або
3. нормальне погіршення зовнішнього вигляду через використання та дію середовища.
4. Гарантія діє лише з квитанцією про покупку.
5. Гарантія втрачається, якщо продукт було відкрито.
6. Гарантія втрачається, якщо були не дотримані умови зберігання, а всередині зарядного пристрою виявляється вологість.
7. Не призначено для професійного використання.

## 9. ДЕКЛАРАЦІЯ ПРО ВІДПОВІДНІСТЬ

**Ми: ADEO Services**

**135 rue Sadi Carnot**

**CS 00001**

**59790 Ronchin – France (Франція)**

заявляємо, що зазначений нижче виріб: **Зарядний пристрій 40 В  
40VCH1-3A.1**

задовольняє вимоги Директив Ради ЄС, а саме:

Директива ЄС про електромагнітну сумісність 2014/30/EU

Директива RoHS (EU) 2015/863 зі змінами Директиви 2011/65/EU

Директива ЄС про низьковольтні пристрої 2014/35/EU

EN 60335-1 :2012+ A11 :2014+A13 :2017+A1 :2019+A14 :2019+A2 :2019

EN 60335-2-29:2004+A2:2010+A11:2018

EN62233:2008

EN IEC 55014-1:2021

EN IEC 55014-2:2021

EN IEC 61000-3-2:2019

EN 61000-3-3:2013+A1:2019

IEC 62321-1:2013

IEC 62321-2:2013

IEC 62321-3-1:2013

IEC62321-5:2013

IEC62321-7-1:2015

IEC62321-7-2:2017

IEC62321-4:2013+A1:2017

IEC62321-6:2015

IEC62321-8:2017

ISO17075-1:2017

EN IEC 63000:2018

Eric LEMOINE

Міжнародний лідер з якості проектів

ADEO Services 135, rue Sadi Carnot- CS 00001 59790- RONCHIN- Франція



Підписано в: Роншен, Франція

Дата підписання:23/10/2021

Серійний №: Див. задній бік обкладинки та заводську табличку інструмента

Дві останні цифри року присвоєння маркування CE: 19

— 隨年变

## SIMBOLURI



Citiți manualul de instrucțiuni și respectați toate avertismentele și instrucțiunile de siguranță.



Bornă pozitivă.

Bornă negativă.



Pentru utilizare în interior, a nu se expune la ploaie.



În cazul care curentul încărcătorului depășește 3,15A, curentul spre priză va fi întrerupt de siguranță.



Deconectați întotdeauna alimentarea înainte de a efectua sau de a întrerupe conexiunile la setul de acumulatori.



Marcaj unic al circulației produselor pe piața statelor membre ale uniunii vamale.



Clasă de protecție II.



Produsul corespunde cerințelor Directivelor europene aplicabile și unei metodei de evaluare a conformității cu aceste directive.



Produsele electrice reciclabile nu trebuie să fie eliminate cu deșeurile menajere. Vă rugăm să reciclați în cazul în care există facilități. Contactați autoritățile locale sau magazinul de desfacere pentru a obține informații privind reciclarea.

$t_a=40^{\circ}\text{C/E}$

Nu încărcăți acumulatorul când temperatura depășește  $40^{\circ}\text{C}$ .



Marcaj de conformitate ucrainean

Următoarele simboluri sunt folosite în acest manual:



**Tip și sursă de pericol:** Nerespectarea acestui avertisment de pericol poate provoca vătămări fizice sau deces.



**Tip și sursă de pericol :** Acest avertisment de pericol avertizează asupra pericolului de deteriorare a aparatului, a mediului sau a altor bunuri.



**Notă:** Acest simbol semnifică informații care vă pot ajuta să ajungeți la o mai bună înțelegere a proceselor implicate.



Produse reciclabile supuse responsabilității extinse ale producătorului. Respectați instrucțiunile de sortare asociate.



## INSTRUCȚIUNI PRIVIND SIGURANȚA



**AVERTISMENT:** Citiți toate avertismentele de siguranță și instrucțiunile. Nerespectarea avertismentelor și instrucțiunilor poate duce la electrocutare, incendiu și/sau accidente grave.

**Păstrați toate avertizările și instrucțiunile pentru consultare ulterioară.**

1. **PĂSTRAȚI ACESTE INSTRUCȚIUNI** - Acest manual conține informații importante privind siguranța și instrucțiuni de utilizare privind încărcătorul de acumulatori.
2. Înainte de a utiliza încărcătorul, citiți toate instrucțiunile și marcajele de avertizare de pe încărcător și setul de acumulatori.
3. Aparatul a fost proiectat să încarce acumulatori de Li-ion.
4. Bateriile de unică folosință nu pot fi încărcate cu acest încărcător.
5. Utilizați o sursă de alimentare cu tensiunea specificată pe eticheta tehnică a produsului.
6. Nu încărcați acumulatorul în prezența lichidelor sau gazelor inflamabile.
7. Nu expuneți la ploaie sau la zăpadă.
8. Nu transportați niciodată încărcătorul trăgând de cablul său de alimentare și smulgeți cablul pentru a-l deconecta de la priză.
9. După încărcare și înainte de a încerca să efectuați orice operație de întreținere sau de curățare, deconectați încărcătorul de la sursa de alimentare. Trageți de ștecher și nu de cablu de fiecare dată când deconectați încărcătorul.
10. Asigurați-vă că ați amplasat cablul într-un loc unde nu poate fi călcat, nu vă împiedicați de el sau nu este supus unui alt tip de deteriorare sau

## INSTRUCȚIUNI PRIVIND SIGURANȚA

stres.

11. Nu utilizați încărcătorul cu cablul de alimentare sau ștecherul deteriorare - înlocuiți-le imediat.
12. Nu utilizați sau să desfaceți încărcătorul dacă a primit o lovitură puternică, a fost scăpat pe jos sau avariat în vreun fel; predați-l unui tehnician calificat. Reasamblarea sau utilizarea greșită poate duce la risc de incendiu sau de electrocutare. Reasamblarea greșită poate duce la incendiu sau la electrocutare.
13. Încărcătorul de acumulator nu este destinat a fi utilizat de copiii de vârstă mică sau de persoane cu dizabilități nesupravegheate.
14. Copiii mici trebuie supravegheați pentru a se asigura că nu se joacă cu încărcătorul.
15. Nu încărcați setul de acumulatori când temperatura aerului este sub 0 °C sau peste 40 °C.
16. Nu încercați să utilizați încărcătorul ca și transformator ridicător de tensiune, ca generator de motor sau ca și priză CC.
17. În timpul încărcării, acumulatorul trebuie amplasat într-un spațiu bine ventilat. Păstrați zona de lucru curată pentru a reduce riscul de incendiu, electrocutare și explozie. Nu acoperiți încărcătorul și setul de acumulatori cu o cârpă în timpul încărcării.
18. Când aparatul nu este utilizat și înainte de curățare, decuplați aparatul de la priză.
19. A se utiliza numai în interior.
20. Pentru a vă proteja împotriva riscului de electrocutare, nu scufundați aparatul, cablul de alimentare sau ștecherul în apă ori alt fel de lichid.

**INSTRUCȚIUNI PRIVIND SIGURANȚA****Alte avertismente:**

- A. Încărcătorul nu trebuie utilizat pentru baterii nereîncărcabile, obișnuite.
- B. Aerisire adecvată este necesară.
- C. Informațiile asupra curentului și tensiunii de pe setul de acumulatori trebuie să corespundă cu cele ale încărcătorului.
- D. Nu expuneți încărcătorul la stropi de apă și ploaie.
- E. Deconectați echipamentul de la sursa de alimentare înainte de a introduce sau îndepărta bateriile.
- F. Nu aruncați în apă sau foc bateriile descărcate sau avariate. Normele de protecție a mediului trebuie respectate.
- G. Un acumulator defect sau care nu poate fi încărcat trebuie tratat ca și deșeu special/periculos. Predați-l unui punct de colectare special. Nu-l aruncați împreună cu deșeurile menajere normale, nici în apă sau în foc.
- H. Nu amplasați încărcătorul lângă o sursă de căldură.
- I. Pentru a reduce riscul de șoc electric, trageți de ștecher în loc de a trage cablul de alimentare din priză, dacă doriți să deconectați încărcătorul de la alimentare.
- J. Nu dezamblați încărcătorul. Duceți încărcătorul la un centru de service autorizat când acesta necesită operații de service sau reparații. Instalarea necorespunzătoare poate duce la șoc electric, deces și incendiu.
- K. Acest echipament nu este destinat folosirii de către persoane (inclusiv copii) cu capacități fizice, senzoriale sau intelectuale reduse, sau lipsite de experiență sau cunoștințe, exceptând cazul în care acestea sunt supravegheate sau instruite cu privire la utilizarea aparatului de o persoană responsabilă de securitatea lor.
- L. Acest aparat poate fi utilizat de către copii de peste 8 ani și de către

## INSTRUCȚIUNI PRIVIND SIGURANȚA

persoane cu capacități fizice, senzoriale sau intelectuale reduse ori lipsite de cunoștințe sau de experiență numai dacă sunt supravegheate sau au fost instruite cu privire la utilizarea aparatului în deplină siguranță și înțeleg pericolele la care se expun. Copiii nu trebuie să se joace cu aparatul. Este interzisă efectuarea curățării și a întreținerii aparatului de către copii nesupravegheați.

- M. Nu lăsați echipamentul nesupravegheat în timpul funcționării, pentru a evita riscul de incendiu, arsuri și șocuri electrice.
- N. Dacă este deteriorat cablul de alimentare, acesta trebuie înlocuit de producător sau de serviciul său post-vânzări ori de o persoană calificată în mod similar pentru a se evita orice pericol.

## PĂSTRAȚI ACESTE INSTRUCȚIUNI

## CONȚINUT

1. Scopul utilizării Încărcătorului de 40V
2. Descrierea
3. Date tehnice
4. Funcționarea
5. Întreținerea
6. Depanarea
7. Protecția mediului
8. Garanția
9. Declarație de conformitate

## 1. SCOPUL UTILIZĂRII ÎNCĂRCĂTORULUI DE 40V

Vă mulțumim pentru achiziționarea acestui produs. Vă rugăm să citiți cu atenție aceste instrucțiuni de utilizare și păstrați-le pentru consultări ulterioare.

Utilizați acest încărcător numai pentru produsele **SP40**.

Dacă produsul este avariât sau prezintă defecte, vă rugăm nu-l utilizați și predați-l magazinului de unde l-ați achiziționat.

Dacă transmiteți această sculă altor persoane, vă rugăm predați-o împreună cu acest manual de instrucțiuni.

**Vă rugăm să rețineți că echipamentul nostru nu a fost proiectat pentru utilizare în scop comercial, profesional, sau pentru aplicații industriale. Garanția noastră va fi nulă dacă mașina este utilizată în scop comercial, pentru aplicații industriale sau în scopuri echivalente.**

## 2. DESCRIEREA

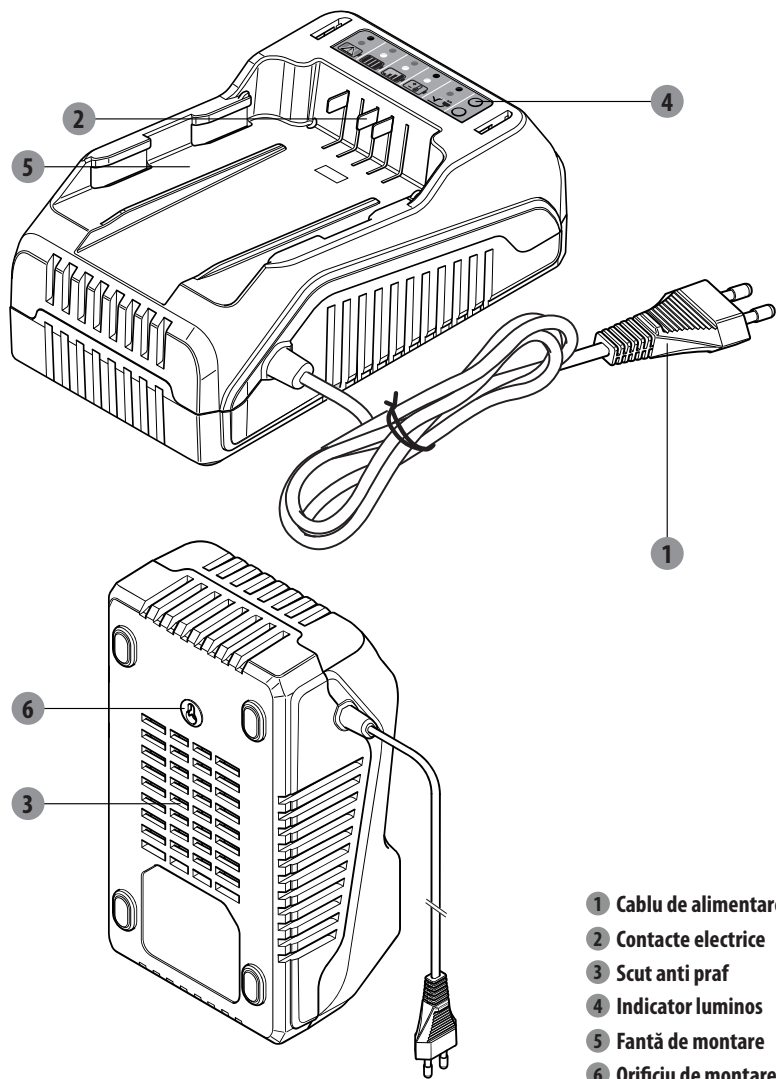

### 3. DATE TEHNICE

Tensiune de alimentare:	100-240V~
Putere:	150W
Nr. model:	40VCH1-3A.1
Frecvență nominală:	50/60Hz
Tensiune de ieșire:	42V C.C.
Curent de ieșire:	Max 3A (set de acumulatori de 5,0Ah) 40VBA2-50.1/40VBA2-50.1XXX
Model de set de acumulatori aplicabil:	40VBA2-50.1/40VBA2-50.1XXX/5,0Ah
Greutate mașină:	0,605 kg



## 4. FUNCȚIONAREA

**Avertisment: nu utilizați încărcătorul în aer liber sau să-l expuneți la condiții de umezeală ori de umiditate. Pătrunderea apei în încărcător va crește riscul de electrocutare.**

**Avertisment: Gaze explozive. Preveniți flăcările și scântele. Furnizați aerisire adecvată în timpul încărcării.**

### UTILIZAREA ÎNCĂRCĂTORULUI

**Încărcătorul poate fi utilizat în două poziții:**

- 1) **Orizontală:** Amplasați încărcătorul orizontal pe o masă și stabiliți-l.
- 2) **Verticală:** Instalați două cuie pe verticală pe un perete, amplasați încărcătorul pe cele două cuie fixate.

**Notă:** Încărcătorul este echipat cu găuri în vederea suspendării pentru facilitarea depozitării. Introduceți un șurub în perete. Utilizați un șurub suficient de puternic pentru a susține toată greutatea încărcătorului, distanța dintre capul șurubului și perete trebuie să fie de 8mm.

### MOD DE ÎNCĂRCARE A SETULUI DE ACUMULATORI

**OBSERVAȚIE: Acest set de acumulatori Litiu-Ion este livrat parțial încărcat. Înainte de a-l utiliza pentru prima dată, încărcați complet acumulatorul.**







- 1) Aliniați acumulatorul cu fantele de montare din încărcător, culisați setul de acumulatori în jos pe încărcător.
- 2) Conectați încărcătorul la o priză electrică corespunzătoare. Indicatorul luminos se va transforma în verde intermitent, pentru a indica faptul că procesul de încărcare a început.
- 3) Când încărcarea este finalizată, indicatorul luminos va deveni verde. Setul este acum complet încărcat, deconectați încărcătorul și scoateți setul de acumulatori.

**Notă:** Numai dacă încărcătorul este conectat la o priză adecvată, indicatorul luminos va fi roșu. În timpul încărcării, este important să furnizați ventilație adecvată pentru a preveni avarierea setului de acumulatori. Temperatura adecvată pentru încărcător în timpul funcționării este cuprinsă între +4°C și 24°C.

**AVERTISMENT:** Când acumulatorul se descarcă după utilizare continuă sau după expunerea la căldură sau lumina directă a soarelui, lăsați timp pentru ca scula să se răcească înainte de reîncărcare, pentru a se încărca complet.

## 4. FUNCȚIONAREA

### INDICATOR LUMINOS DE ÎNCĂRCARE

Lumini	Indicatori luminoși	Stare
Un indicator luminos roșu aprins	 	Pornire
Un indicator luminos verde intermitent	 	Încărcare normală
Un indicator luminos verde aprins	 	Încărcare peste

### SCOATEREA SETULUI DE ACUMULATORI DIN ÎNCĂRCĂTOR

Deconectați sursa de alimentare de la încărcător.

Scoateți setul de acumulatori din încărcător.

### ÎNCĂRCAREA UNUI SET RECE DE ACUMULATORI

Când temperatura setului de acumulatori este în afara intervalului normal de temperatură, un indicator luminos roșu și un indicator luminos verde, de pe încărcător, vor clipi pe rând în timpul funcționării. Când setul de acumulatori se răcește până la aproximativ 45°C sau se încălzește peste 5°C, încărcătorul va începe să se încarce automat și cei doi indicatori luminoși vor reveni la normal.

## 5. ÎNTREȚINEREA

### CURĂȚAREA

Scoteți din priză înaintea oricărei operații de curățare. Păstrați acest încărcător fără reziduuri și murdărie. Ștergeți echipamentul cu o cârpă și/sau cu aer comprimat. Se recomandă cu căldură să curățați dispozitivul după fiecare utilizare.

### DEPOZITAREA

Păstrați încărcătorul curat și fără murdărie.

Nu permiteți materialelor străine să pătrundă în cavitatea scobită sau pe contacte. Curățați încărcătorul cu o cârpă curată și uscată. Nu utilizați solvenți sau apă, și nu amplasați încărcătorul în condiții de umezeală.

- Deconectați încărcătorul de la priză când nu conține acumulatori.
- Încărcați acumulatorul înainte de a-l depozita.
- Depozitați-l la temperatura normală a camerei. Nu-l depozitați la temperaturi excesive. Nu utilizați încărcătorul în lumina directă a soarelui sau în condiții de umezeală. Nu încărcați în aer liber. Efectuați încărcarea la temperatura camerei. Dacă acumulatorul este cald, așteptați să se răcească înainte de a-l reîncărca.

Deconectați de la sursa de alimentare înainte de a efectua operațiuni de întreținere sau curățare.

Reparațiile trebuie efectuate doar de către persoane calificate, utilizând piese de schimb originale.

Reparațiile inadecvate pot prezenta un risc semnificativ.

Întotdeauna utilizați becuri conform specificațiilor listate în acest manual.

Pentru a prelungi la maxim durata de viață a acumulatorului, încărcați-l complet înainte de a-l depozita.

- După încărcare, setul de acumulatori poate fi depozitat în încărcător, cât timp acesta nu este conectat la priză.
- Nu depozitați setul de acumulatori pe sculă.
- Depozitați acumulatorul într-un loc curat, uscat. Acoperiți-l pentru protecție suplimentară.

### TRANSPORTUL

Deconectați de la sursa de alimentare înainte de a-l transporta și amplasați încărcătorul într-o cutie pentru a fi ferit de lumina soarelui în timpul transportului.

Intervalul de temperatură permis este cuprins între -4°C și 50°C în timpul transportului.









Protejați încărcătorul de impacturile violente sau vibrațiile puternice care pot avea loc în timpul transportării cu un vehicul.

**AVERTISMENT:** Utilizarea oricărui alt accesoriu în afara celor recomandate în acest manual, poate prezenta un risc de vătămare.

**AVERTISMENT:** Scurtcircuitarea bornelor acumulatorului poate produce arsuri sau incendiu.

Când setul de acumulatori nu este utilizat, țineți-l departe de alte obiecte metalice precum agrafele de hârtie, monedele, cheile, cuclele, șuruburile sau alte obiecte metalice mici care pot realiza o conexiune între borne.

## 6. GHID DE DEPANARE

Probleme	Cauze posibile	Măsuri de corectare
<p>Un indicator luminos roșu și unul verde clipește alternativ în timpul funcționării.</p>   	<p>Temperatură în afara intervalului de funcționare</p>	<p>Lăsați setul de acumulatori să revină la temperatură normală aproximativ 30 de secunde. Încărcarea va începe când temperatura setului de acumulatori revine în intervalul cuprins între 5°C și 45°C</p>
<p>Un indicator luminos roșu clipește intermitent în timpul funcționării</p>   	<p>Probleme cu acumulatorul:</p>	<p>Contactați un Centru de service autorizat.</p>
<p>Un indicator luminos roșu aprins când acumulatorul este conectat la încărcător.</p>   	<p>Încărcător conectat, acumulator neconectat Bornele nu sunt conectate corect.</p>	<p>Introduceți setul de acumulatori în încărcător. Contactați un Centru de service autorizat.</p>

## 7. PROTECȚIA MEDIULUI



Acest produs a fost marcat cu un simbol aferent eliminării deșeurilor electrice și electronice. Aceasta înseamnă că acest produs nu trebuie să fie eliminat cu deșeurile menajere, ci trebuie să fie predat într-un sistem de colectare care se conformează Directivei europene DEEE. Produsul va fi reciclat sau dezasamblat pentru a-i reduce impactul asupra mediului. Echipamentele electrice și electronice pot prezenta un risc pentru mediu și sănătatea umană deoarece conțin substanțe periculoase.

## 8. GARANȚIE

1. Produsele LEXMAN sunt concepute la cele mai înalte standarde de calitate. LEXMAN oferă o garanție de 36 de luni pentru produsele sale de la data achiziției. Această garanție se aplică la toate defectele de material și de fabricație care pot apărea. Nu sunt posibile alte pretenții, de nicio natură, directe sau indirecte, cu privire la persoane și /sau materiale.
2. În cazul unei probleme sau defecțiuni, trebuie să consultați întotdeauna mai întâi distribuitorul local LEXMAN. În majoritatea cazurilor, distribuitorul LEXMAN va fi capabil să rezolve problema sau să remedieze defecțiunea.
3. Reparațiile sau înlocuirea de piese nu vor prelungi perioada de garanție inițială.
4. Defectele ce au apărut ca urmare a utilizării necorespunzătoare sau a uzurii nu sunt acoperite de garanție. Printre altele, acest lucru include întrerupătoarele, întrerupătoarele și motoarele circuitelor de protecție, în cazul uzurii.
5. Reclamația dumneavoastră în baza garanției poate fi prelucrată numai dacă:
  - Puteți oferi dovada datei de achiziție sub forma unei chitanțe
  - Nu s-au efectuat reparații și/sau înlocuiri de către terți
  - Scula nu a fost utilizată necorespunzător (supra-solicitarea uneltei sau utilizarea de accesorii neaprobate).
  - Nu există daune cauzate de influențe externe sau corpuri străine cum ar fi nisipul sau pietrele.
  - Nu există deteriorări cauzate de nerespectarea instrucțiunilor de siguranță și a celor de utilizare.
6. Stipulările garanției se aplică în combinație cu condițiile noastre de vânzare și de livrare.
7. Sculele defecte trebuie returnate la LEXMAN prin distribuitorul dumneavoastră LEXMAN vor fi colectate atât timp cât produsul este ambalat corespunzător. Dacă bunurile defecte sunt trimise direct la LEXMAN de către consumator, LEXMAN va putea procesa aceste bunuri doar dacă clientul plătește costurile de transport.
8. Produsele care au fost livrate într-un ambalaj necorespunzător nu vor fi acceptate de LEXMAN.

### Articole neacoperite de garanție

1. Orice piesă care a devenit nefuncțională din cauza utilizării necorespunzătoare, a utilizării la scară comercială, a neglijenței, a unui accident, a întreținerii necorespunzătoare sau a modificării; sau
2. Unitatea, dacă nu a funcționat și/sau nu a fost întreținută în conformitate cu manualul de utilizare; sau
3. Deteriorare normală a finisajului exterior din cauza utilizării sau expunerii.
4. Garanția este valabilă numai dacă achiziționarea este însoțită de bon de casă.
5. Garanția este pierdută dacă produsul a fost desfăcut.
6. Garanția este pierdută în cazul care condițiile de depozitare nu sunt bine aplicate și în interiorul încărcătorului se detectează umiditate.
7. Produse nedestinate utilizării profesionale

## 9. DECLARAȚIE DE CONFORMITATE

**Noi: ADEO Services**  
**135 rue Sadi Carnot**  
**CS 00001**  
**59790 Ronchin - Franța**

Declaram că produsul specificat mai jos: **Încărcător de 40V**  
**40VCH1-3A.1**

Satisface cerințele Directivelor Consiliului:

Directiva privind Compatibilitatea electromagnetică 2014/30/UE  
Directiva (UE) 2015/863 de modificare a Directivei 2011/65/UE privind restricțiile de utilizare a anumitor  
substanțe periculoase în echipamentele electrice și electronice  
Directiva 2014/35/UE privind tensiunea joasă

EN 60335-1 :2012+ A11 :2014+A13 :2017+A1 :2019+A14 :2019+A2 :2019

EN 60335-2-29:2004+A2:2010+A11:2018

EN62233:2008

EN IEC 55014-1:2021

EN IEC 55014-2:2021

EN IEC 61000-3-2:2019

EN 61000-3-3:2013+A1:2019

IEC 62321-1:2013

IEC 62321-2:2013

IEC 62321-3-1:2013

IEC62321-5:2013

IEC62321-7-1:2015

IEC62321-7-2:2017

IEC62321-4:2013+A1:2017

IEC62321-6:2015

IEC62321-8:2017

ISO17075-1:2017

EN IEC 63000:2018



Eric LEMOINE

Lider internațional al calității proiectului

ADEO Services 135, rue Sadi Carnot- CS 00001 59790- RONCHIN- Franța

Locul semnării: Ronchin, Franța

Data semnării: 23/10/2021

Nr. de Serie: Vă rugăm consultați coperta de pe verso și eticheta tehnică a mașinii

Ultimele două cifre ale anului în care s-a aplicat marcaj CE: 19 随年变

## SYMBOLS



Read the instruction handbook and follow all warnings and safety instructions.



Positive terminal.



Negative terminal.



For indoor use only, do not expose to rain.



If the current of the charger is higher than 3.15A, the current to the outlet will be stopped by the fuse.



Disconnect the supply before making or breaking the connections to the battery.



Single mark of circulation of products on the market of the Member States of the Customs Union.



Protection Class II.



The product complies with the applicable European directives and an evaluation method of conformity for these directives was done.



Waste electrical products must not be disposed of with household waste. Please recycle where facilities exist. Check with your local authorities or retailer for recycling advice.

$t_a=40^{\circ}\text{C/E}$

Do not charge battery when temperature is above  $40^{\circ}\text{C}$ .



Ukrainian Conformity Mark

The following symbols are used in this manual:



**Type and source of the danger :** Failure to observe this danger notice may cause physical injury or death.



**Type and source of the danger :** This danger notice warns of damage to the appliance, the environment or other property.



**Note :** This symbol signifies information that may help you reach a better understanding of the processes involved.



Recyclable products subject to extended producer responsibility. Observe the associated sorting instructions.



## SAFETY INSTRUCTIONS



**WARNING: Read all warnings and instructions.** Failure to follow the warnings and instructions can cause electric shock, fire and / or serious injury.

### **Save all warnings and instructions for future reference.**

1. **SAVE THESE INSTRUCTIONS** - This manual contains important safety and operating instructions for battery charger.
2. Before using battery charger, read all instructions and cautionary markings on battery charger and battery.
3. The appliance is designed to charge Li-Ion batteries.
4. Non- rechargeable batteries cannot be charged with this battery charger.
5. Use a power source with the voltage specified on the nameplate of the charger.
6. Do not charge the battery in presence of flammable liquids or gases.
7. Do not expose charger to rain or snow.
8. Never carry charger by cord or yank it to disconnect from receptacle.
9. After charging or before attempting any maintenance or cleaning, unplug the charger from the power source. Pull by plug other than cord whenever disconnecting charger.
10. Make sure cord is located so that it will not be stepped on, tripped over, or otherwise subjected to damage or stress.

## SAFETY INSTRUCTIONS

11. Do not operate charger with damaged cord or plug - replace them immediately.
12. Do not operate or disassemble charger if it has received a sharp blow, been dropped, or otherwise damaged in any way; take it to a qualified serviceman. Incorrect use or reassembly may result in a risk of electric shock or fire.
13. The battery charger is not intended for use by young children or infirm persons without supervision.
14. Young children should be supervised to ensure that they do not play with the battery charger.
15. Do not charge battery when temperature is below 0°C or above 40°C.
16. Do not attempt to use a step-up transformer, an engine generator or DC power receptacle.
17. During charging, the battery must be placed in a well ventilated area. Keep the working area tidy to reduce the risk of fire, electric shock and explosion. Do not cover the charger and battery pack with a cloth while charging.
18. When the appliance is not in use and before cleaning, unplug the appliance from the outlet.
19. Indoor use only.
20. To protect against the risk of electrical shock, do not immerse the unit, cord or plug in water or other liquid.

**SAFETY INSTRUCTIONS****Other warnings:**

- A. The charger must not be used for non-rechargeable, ordinary batteries.
- B. Adequate ventilation is required.
- C. The information on current and voltage on the battery pack must comply with those of the charger.
- D. Do not expose the charger to water splashes and rain.
- E. Disconnect the equipment from the power supply before inserting or removing the batteries.
- F. Do not throw exhausted or damaged batteries into water or fire. Environmental guidelines must be followed.
- G. A defective or not chargeable battery must be treated as special waste / hazardous waste. Put it in a special collection point. Do not throw it in the normal household waste neither into water or fire.
- H. Place the charger far from any heat source.
- I. To reduce the risk of electric shock, pull the plug instead of the power cord out from the socket, if you want to disconnect the charger from the mains.
- J. Do not disassemble the charger. Bring it to an authorized repair service, if service or repair is required. Improper installation can result in electrical shock, death and fire.
- K. This equipment is not intended for use by persons (including children) with reduced physical, sensory or mental capabilities, or

## SAFETY INSTRUCTIONS

lack of experience and knowledge, unless they have been given supervision or instruction concerning use of the product by a person responsible for their safety.

- L. This appliance can be used by children aged from 8 years and above and persons with reduced physical, sensory or mental capabilities or lack of experience and knowledge if they have been given supervision or instruction concerning use of the appliance in a safe way and understand the hazards involved. Children shall not play with the appliance. Cleaning and user maintenance shall not be made by children without supervision.
- M. Do not leave the equipment unattended while it is operating, to avoid the risk of fire, burns and electric shocks.
- N. If the power cord is damaged, it must be replaced by the manufacturer or its customer service or a similarly qualified person in order to avoid hazards.

## SAVE THESE INSTRUCTIONS

## CONTENTS

1. Intended Use of 40V Charger
2. Description
3. Technical Data
4. Operation
5. Maintenance
6. Troubleshooting
7. Environmental Protection
8. Warranty
9. Declaration of conformity

## 1. INTENDED USE OF 40V CHARGER

Thank you for purchasing this product. Please read through these operating instructions and keep them for future reference.

Use this charger for **SP40** products only.

If the product is damaged or has any defect, please do not use it and bring back it to your dealer.

If you give this tool to another people, please give him also this instruction manual.

**Please note that our equipment has not been designed for use in commercial, trade, professional usage, or industrial applications. Our warranty will be voided if the machine is used in commercial, trade or industrial businesses or for equivalent purposes.**

## 2. DESCRIPTION

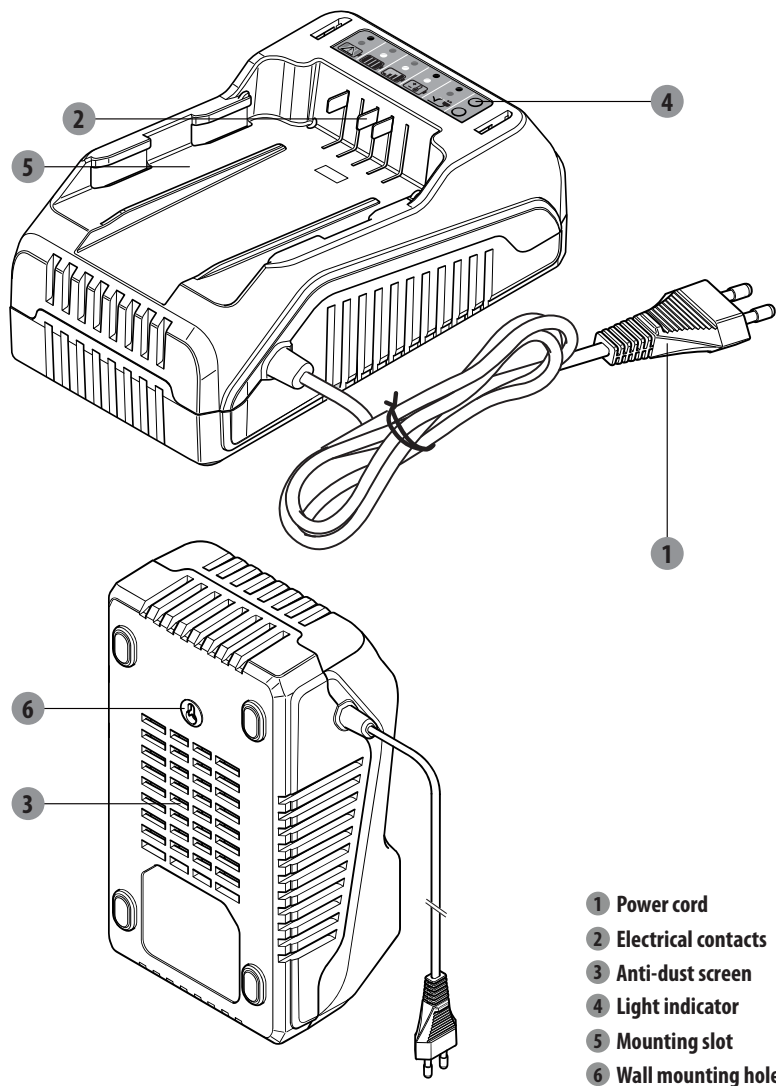

- 1 Power cord
- 2 Electrical contacts
- 3 Anti-dust screen
- 4 Light indicator
- 5 Mounting slot
- 6 Wall mounting hole

### 3. TECHNICAL DATA

Input Voltage:	100-240V~
Power :	150W
Model No.:	40VCH1-3A.1
Input Frequency:	50/60Hz
Output Voltage:	42V d.c.
Output Current:	3A Max (5.0Ah battery pack) 40VBA2-50.1/40VBA2-50.1XXX
Machine Weight:	0.605 kg
Compatible battery pack model:	40VBA2-50.1/40VBA2-50.1XXX/5,0Ah



## 4. OPERATION

**Warning:** Do not use the charger outdoors or expose it to wet or damp conditions. Water entering the charger will increase the risk of electric shock.

**Warning:** Explosive gases. Prevent flames and sparkles. Provide adequate ventilation during charging.

### HOW TO USE THE CHARGER

**There are two positions can operate the charger:**

- 1) **Horizontal:** Put the charger on a table horizontally and make it stabilize.
- 2) **Vertical :** Install a nail on a wall vertically , put the charger on the nail fixedly.

**Note:** The charger has hanging hols for convenient storage. Install screw in the wall. Use screw sufficiently strong to hold the combined weight of the charger, and the distance between the head of nail and the wall is 8 mm.

### HOW TO CHARGE THE BATTERY PACK

**NOTICE:** Lithium-ion battery pack is shipped partially charged. Before using it the first time, fully charge the battery pack.









- 1) Align the battery pack with the mounting slots into the charger, slide the battery pack down onto the charger.
- 2) Plug the charger into an appropriate outlet. The light indicator will turn to be green light flashing to indicate the charging process has started.
- 3) When charging is completed, the light will turn to green. The battery pack is now fully charged, unplug the charger and remove the battery pack.

**Note:** If plug the charger into an appropriate outlet only, the light indicator will be red. When charging, it is important to provide adequate ventilation to avoid this battery pack becomes damaged. The available temperature of the charger is between +4°C and 24°C during operation.

**WARNING:** When battery charge runs out after continuously use or exposure to direct sunlight or heat, allow time for the tool to cool down before re-charging to achieve the full charge.

## 4. OPERATION

### CHARGER LIGHT INDICATOR

Lights	Light indicators	Status
One red light on	  	Power on
One green light flashing	  	Normal charging
One green light on	  	Charge over

### HOW TO REMOVE THE BATTERY PACK FROM THE CHARGER

Disconnect the power supply from the charger.

Remove battery pack from the charger.

### CHARGING A COLD OR HOT BATTERY PACK

If the battery pack is out of the normal temperature range, one red light and one green light of the charger will flash in turn during the operation. When the battery pack cools down to approximately 45°C or warms to more than 5°C, the charger will automatically begin charging and the two lights will be normally.

## 5. MAINTENANCE

### CLEANING

Unplug before any cleaning work. Keep this charger free of debris and dirt. Wipe down the equipment with a cloth and/or compressed air. It is highly suggested that you clean the device after every use.

### STORAGE

Keep the charger clean and clear of debris.

Do not allow foreign material to get into the recessed cavity or onto the contacts. Wipe the charger clean with a dry cloth. Do not use solvents or water, and do not place the charger in wet conditions.

- Unplug the charger when there is no battery in it.
- Charge the battery before placing it in storage.
- Store the charger at normal room temperature. Do not store it in excessive heat. Do not use the charger in direct sunlight or in damp conditions. Do not charge outside. Recharge at room temperature. If the battery is hot, allow it to cool down before recharging.

Disconnect the power supply before maintenance or cleaning.

Repairs should only be carried out by qualified persons and using genuine spare parts. Inappropriate repairing could cause significant danger.

Always use bulbs according to specifications listed in this manual.

To maximize the life of the battery, Fully charge before storage.

- After charging, the battery pack may be stored in the charger, as long as the charger is not plugged in.
- Do not store the battery pack on the tool.
- Store the battery in a clean, dry place. Cover it in order to provide added protection.

### TRANSPORTATION

Disconnect the power supply before transportation, and place the charger into a box avoid being exposed to sunlight during the transportation.

Allowed temperature range is between  $-4^{\circ}\text{C}$  and  $50^{\circ}\text{C}$  during the transportation.









Protect the charger from any heavy impact or strong vibrations which may occur during the transportation in vehicles.

**WARNING:** The use of any accessory not specified in this manual may present a risk of personal injury.

**WARNING:** Shorting the battery terminals together may cause burns or a fire.

When battery pack is not in use, keep it away from other metal objects like paper clips, coins, keys, nails, screws, or other small metal objects that can make a connection from one terminal to another.

## 6. TROUBLESHOOTING

Problems	Probable causes	Corrective action
One red light and one green light flashed in turn during the operation   	Temperature out of working range	Allow the battery pack to reach normal temperature about 30 seconds. Charging will begin when the temperature of the battery pack returns to 5°C and 45°C
One red light flashed on and off during the operation   	Battery issues	Contact an authorized service center.
One red light on when battery is plugged to the charger   	Charger plugged, no battery connected Pins not connected well	Put the battery pack into charger. Contact an authorized service center.

## 7. ENVIRONMENTAL PROTECTION



This product has been marked with a symbol relating to removing electric and electronic waste. This means that this product shall not be discarded with household waste but that it shall be returned to a collection system which conforms to the European WEEE directive. It will then be recycled or dismantled in order to reduce the impact on the environment. Electric and electronic equipment can be hazardous for the environment and for human health since they contain hazardous substances.

## 8. WARRANTY

1. LEXMAN products are designed to highest quality standards. LEXMAN provides a 36-month warranty for its products, from the date of purchase. This warranty applies to all material and manufacturing defects which may arise. No further claims are possible, of whatever nature, direct or indirect, relating to people and/ or materials.
2. In the event of a problem or defect, you should first always consult your LEXMAN dealer. In most cases, the LEXMAN dealer will be able to solve the problem or correct the defect.
3. Repairs or the replacement of parts will not extend the original warranty period.
4. Defects which have arisen as a result of improper use or wear are not covered by the warranty. Amongst other things, this relates to switches, protective circuit switches and motors, in the event of wear.
5. Your claim upon the warranty can only be processed if:
  - Proof of the purchase date can be provided in the form of a receipt
  - No repairs and/or replacements have been carried out by third parties
  - The tool has not been subjected to improper use (overloading of the machine or fitting non-approved accessories).
  - There is no damage caused by external influences or foreign bodies such as sand or stones.
  - There is no damage caused by non-observance of the safety instructions and the instructions for use.
6. The warranty stipulations apply in combination with our terms of sale and delivery.
7. Faulty tools to be returned to LEXMAN via your LEXMAN dealer will be collected by LEXMAN as long as the product is properly packaged. If faulty goods are sent directly to LEXMAN by the consumer, LEXMAN will only be able to process these goods if the consumer pays the shipping costs.
8. Products which are delivered in a poorly packaged condition will not be accepted by LEXMAN.

### Items not covered by warranty

1. Any part that has become inoperative due to misuse, commercial use, abuse, neglect, accident, improper maintenance, or alteration; or
2. The unit, if it has not been operated and/or maintained in accordance with the owner's manual; or
3. Normal deterioration of the exterior finish due to the use or exposure.
4. Warranty is valid with purchase receipt only.
5. Warranty get lost in case product has been open.
6. Warranty get lost in case storage conditions not well applied and humidity is found inside the charger.
7. Not intended for professional use.

## 9. DECLARATION OF CONFORMITY

**We: ADEO Services**  
**135 rue Sadi Carnot**  
**CS 00001**  
**59790 Ronchin-France**

Declare that the product detailed below: **40V Charger**  
**40VCH1-3A.1**

Satisfies the requirement of the Council Directives:  
EMC Directive 2014/30/EU  
ROHS Directive(EU)2015/863 amending Directive 2011/65/EU  
Low Voltage Directive 2014/35/EU

EN 60335-1 :2012+ A11 :2014+A13 :2017+A1 :2019+A14 :2019+A2 :2019  
EN 60335-2-29:2004+A2:2010+A11:2018  
EN62233:2008  
EN IEC 55014-1:2021  
EN IEC 55014-2:2021  
EN IEC 61000-3-2:2019  
EN 61000-3-3:2013+A1:2019  
IEC 62321-1:2013  
IEC 62321-2:2013  
IEC 62321-3-1:2013  
IEC62321-5:2013  
IEC62321-7-1:2015  
IEC62321-7-2:2017  
IEC62321-4:2013+A1:2017  
IEC62321-6:2015  
IEC62321-8:2017  
ISO17075-1:2017  
EN IEC 63000:2018



Eric LEMOINE  
International Project Quality Leader  
ADEO Services 135, rue Sadi Carnot- CS 00001 59790- RONCHIN- France

Place of the signature: Ronchin, France  
Date of the signature : 23/10/2021

Serial No: Please refer to the back cover page and rating label of machine  
Last two numbers of the year CE marking applied: 19

— 隨年变



1

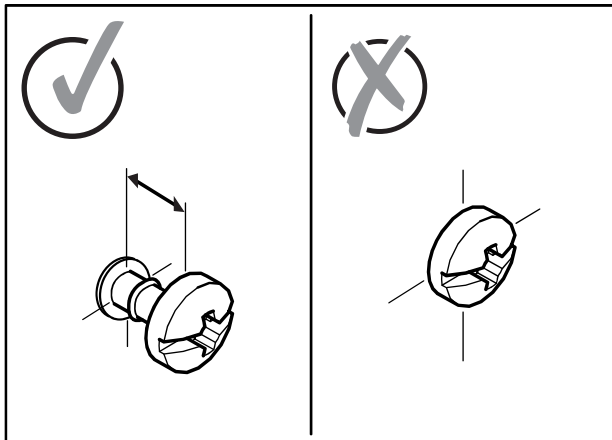



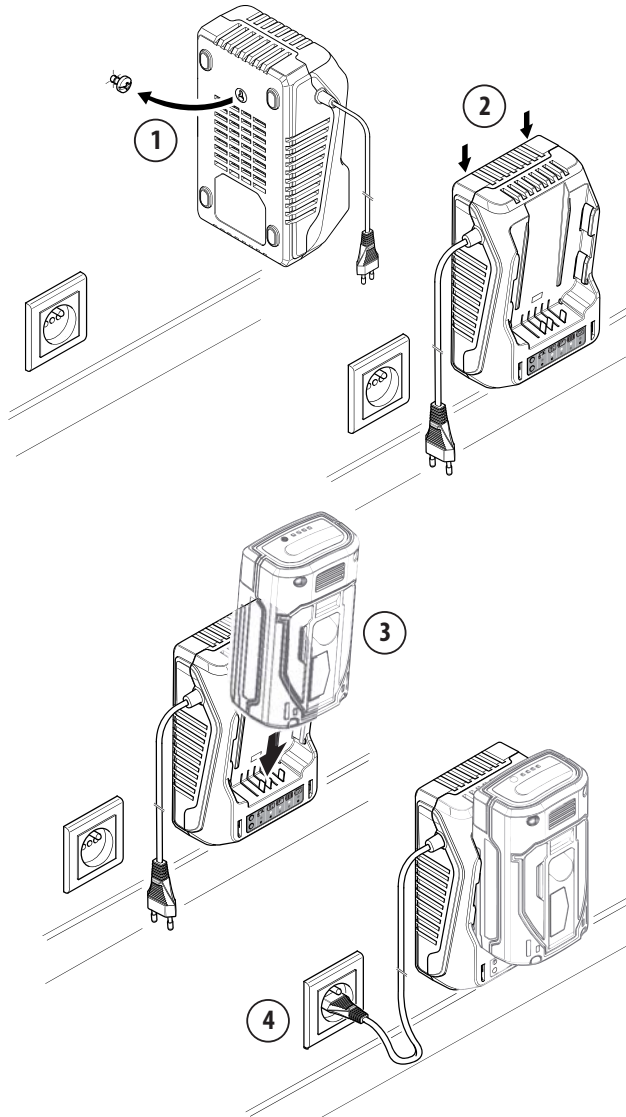



2b

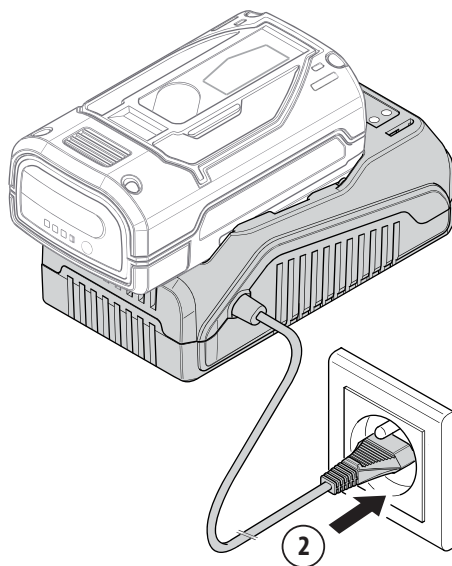
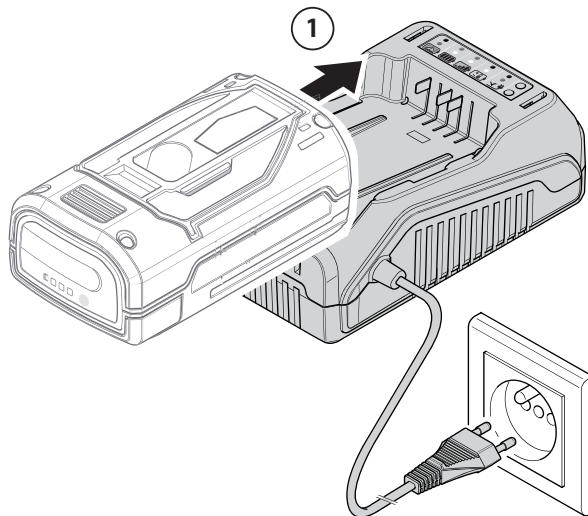



1

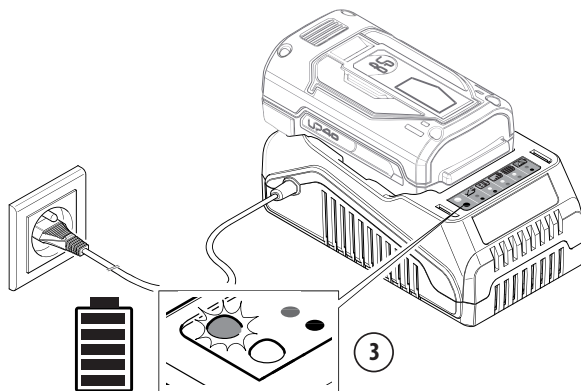
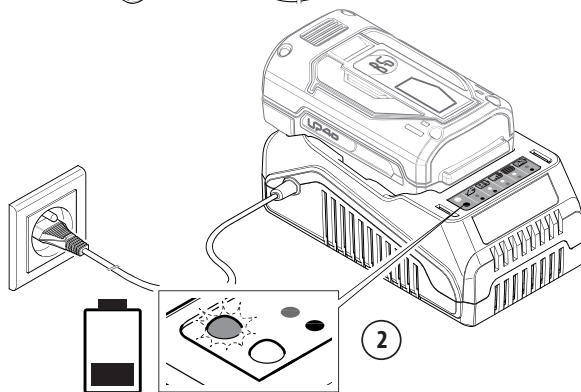
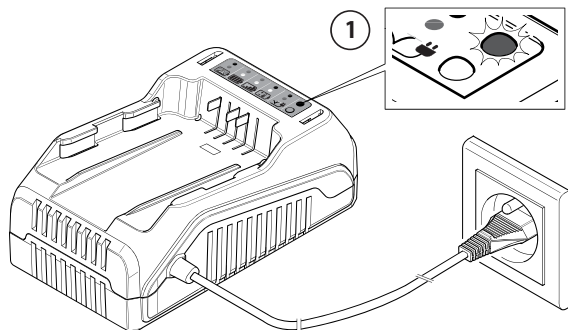

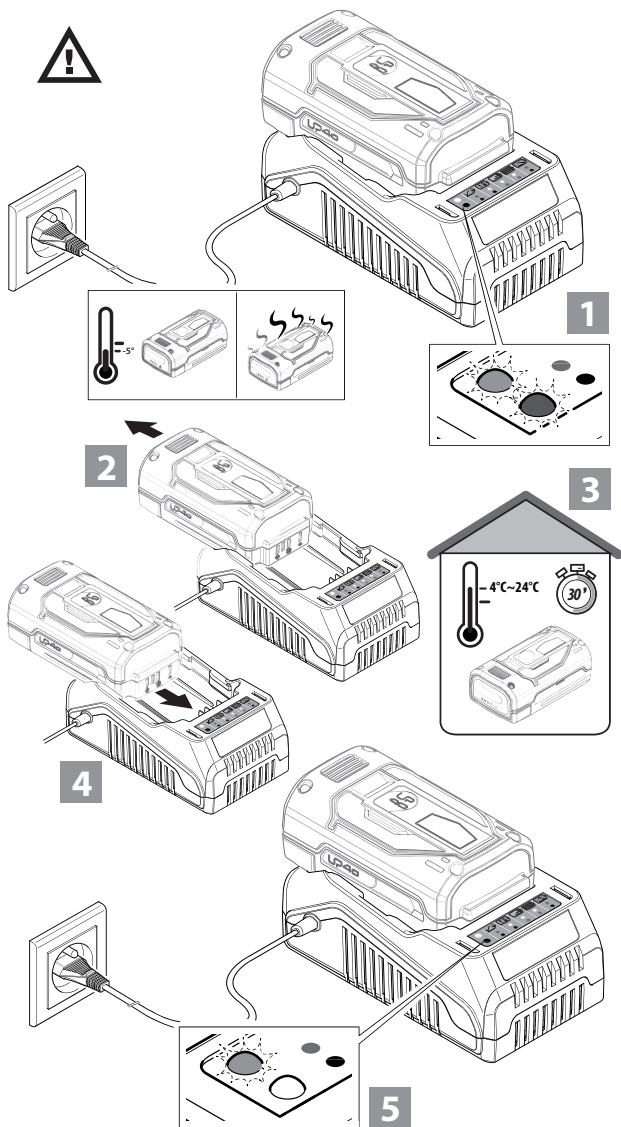

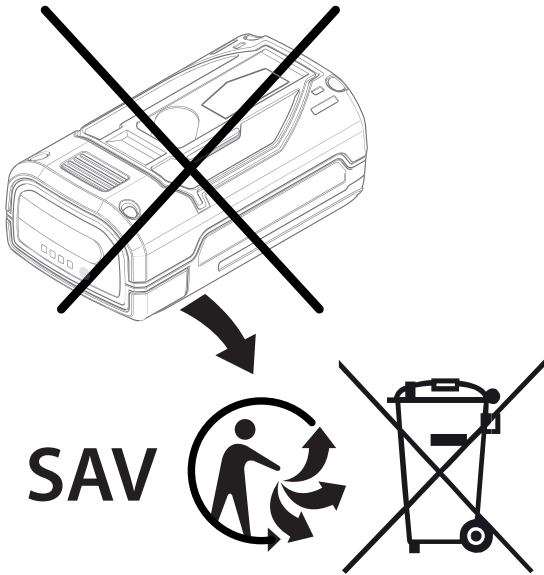
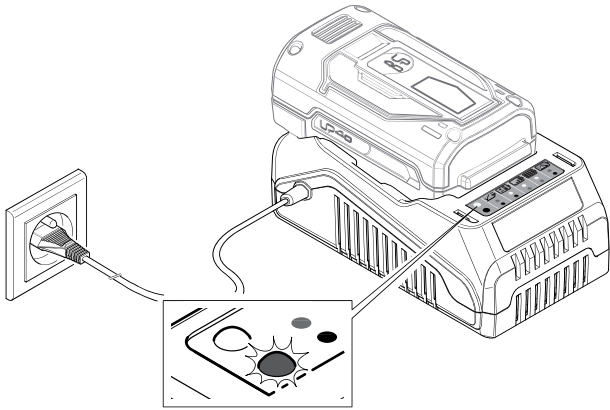

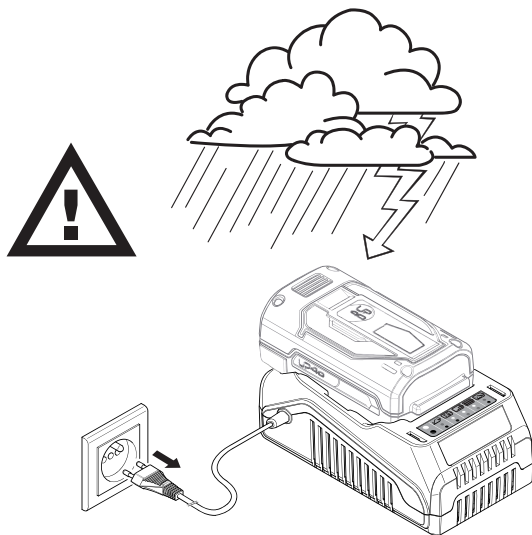

 **EXT.**

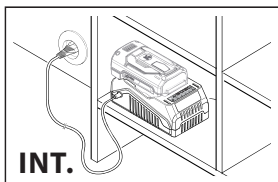
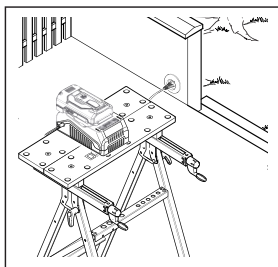

 **INT.**

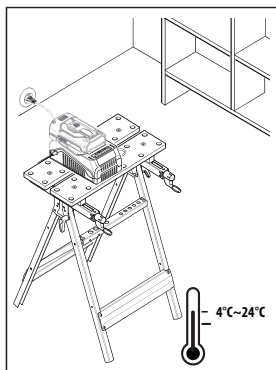



Ce produit se recycle,  
s'il n'est plus utilisable  
déposez-le en déchèterie.

Notice à trier.

Pour en savoir plus :

[www.quefairedemesdechets.fr](http://www.quefairedemesdechets.fr)

- FR** Ce produit est recyclable. S'il ne peut plus être utilisé, veuillez l'apporter dans un centre de recyclage de déchets.  
**\*Universal : Universel / compatible uniquement avec les produits Sterwins UP40, Lexman UP40 and Dexter UP40.**
- ES** Este producto es reciclable. Si ya no se puede usar, llévelo a un centro de reciclaje de residuos.  
**\*Universal : Universel / compatible solo con los productos Sterwins UP40, Lexman UP40 y Dexter UP40.**
- PT** Este produto é reciclável. Se deixar de o utilizar, entregue-o num centro de reciclagem de resíduos.  
**\*Universal : Universel / compatível apenas com produtos Sterwins UP40, Lexman UP40 e Dexter UP40 products.**
- IT** Questo prodotto può essere riciclato. Se deve essere smaltito, portalo presso un centro di riciclaggio.  
**\*Universale : Universel / compatibile solo con Sterwins Sterwins UP40, Lexman UP40 e Dexter UP40.**
- EL** Αυτό το προϊόν είναι ανακυκλώσιμο. Εάν δεν μπορεί πλέον να χρησιμοποιηθεί, μεταφέρετε την σε κάποιο κέντρο ανακύκλωσης απορριμμάτων.  
**\*Universal : Universel / compatible only with Sterwins UP40, Lexman UP40 and Dexter UP40.**
- PL** Ten produkt poddawany jest recyklingowi, kiedy przestaje być użyteczny należy dostarczyć go do punktu zbiórki odpadów.  
**\*Universal : Uniwersalny / kompatybilny tylko z produktami Sterwins UP40, Lexman UP40 i Dexter UP40.**
- RU** Этот продукт может перерабатываться. Если он больше не пригоден для пользования, сдайте его в утилизационный центр.  
**\*Universal : Универсально / совместимо только с продуктами Sterwins UP40, Lexman UP40 и Dexter UP40.**
- KZ** Бұл өнім қайта өңдеуге келеді. Оны әрі қолдануға болмайтын жағдайда, оны қайта өңдейтін орталыққа тапсыруыңызды өтінеміз  
**\*Universal : Universel / Sterwins UP40, Lexman UP40 және Dexter UP40 өнімдерімен үйлесімді.**
- UA** Цей продукт може перероблятися. Якщо воно більше не є придатне для використання, здайте його в утилізаційний центр.  
**\*Universal : Universel / compatible only with Sterwins UP40, Lexman UP40 and Dexter UP40 products.**
- RO** Acest produs este reciclabil. Dacă nu mai poate fi folosit, vă rugăm să îl aduceți într-un centru de reciclare a deșeurilor.  
**\*Universal : Universel / compatibil numai cu produsele Sterwins UP40, Lexman UP40 și Dexter UP40 products.**
- EN** This product is recyclable. If it cannot be used anymore, please take it to waste recycling centre.  
**\*Universal : Universel / compatible only with Sterwins UP40, Lexman UP40 and Dexter UP40 products.**







\*\* Garantie 3 ans / 3 años de garantía / Garantia de 3 anos / Garanzia 3 Anni /  
Εγγύηση 3 ετών / Gwarancja 3-letnia / Гарантия 3 года / Kenilдік 3 жыл /  
Гарантія 3 років / Garanție 3 ani / Garantia de 3 anos / 3-year guarantee

Made in China  
/Сделано в Китае

Adeo Services  
135 rue Sadi Carnot- CS 00001 59790 - RONCHIN - France

Импортер: ТОВ «Леруа Мерлен Україна», 04201 Україна,  
м.Київ, вул. Полярна 17А, +380 44 498 46 00.

Импортер приймає претензії від споживачів щодо товару,  
а також проводить його ремонт, технічне і гарантійне  
обслуговування

Виробник: ТОВ «Адео Сервісез С.А.», вул. Саді Карно, СS  
00001, 59790 Роншєн, Франція.

Импортер/Продавец/Организация, уполномоченная  
принимать претензии по качеству товара в РФ: ООО  
«ЛЕРУА МЕРЛЕН ВОСТОК», 141031, Россия, Московская  
Обл., г. Мытищи, Осташковское шоссе, д.1

Imported by Adeo South Africa (PTY) LTD T/A Leroy Merlin,  
Hosted in Leroy Merlin Fourways Store 35 Roos Street,  
Witkoppen Ext 97, Sandton, 2191 Johannesburg, Gauteng,  
South Africa  
Tel: +27 10 493 8000 Email: contact@leroymerlin.co.za

Импортертаушы / Сатушы / Қазақстан  
Республикасында өнім сапасы  
бойынша наразылықтарды қабылдайтын ұйым:  
«Леруа Мерлен Қазақстан» ЖШС.  
050000, Қазақстан Республикасы, Алматы қ., Қонаев  
көшесі, 77 үй, «PARK VIEW» БО, 6-қабат, 07-кеңсе.  
Импортер / Продавец / Организация, принимающая  
претензии по качеству продукции в Республике  
Казахстан: ТОО «Леруа Мерлен Казахстан». 050000,  
Республика Казахстан, г. Алматы, ул. Кунаева, д. 77,  
БЦ «PARK VIEW», 6 этаж, офис № 07.\*