

CLÉA ^{PVC}
FABRICATION FRANÇAISE

DOCUMENTATION TECHNIQUE

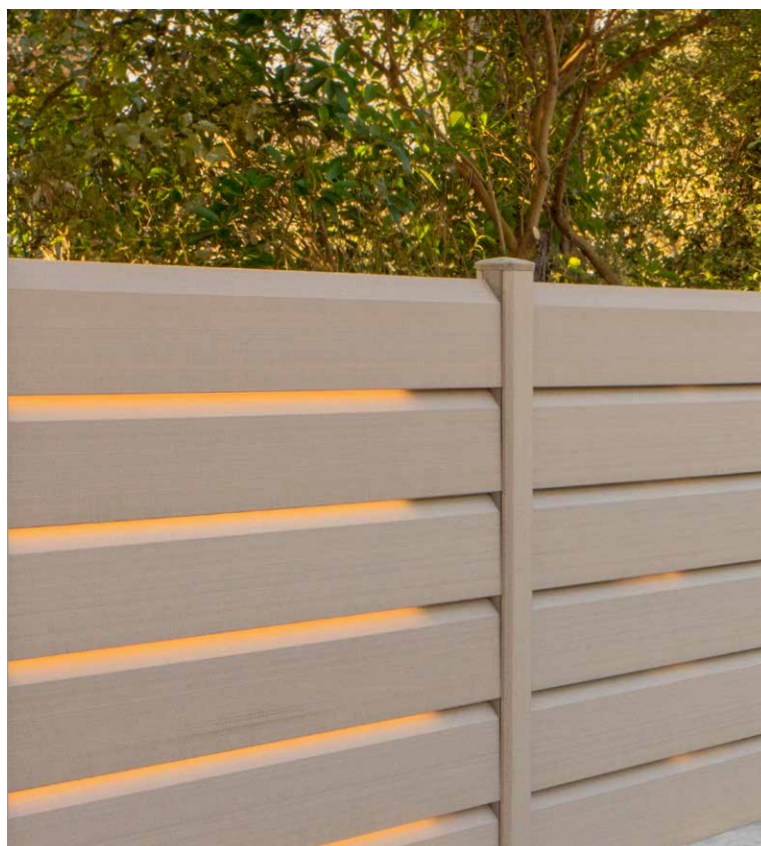

Clôture persiennée CLÉA



Rendez-vous sur www.macloturefacile.fr pour réaliser votre projet

Des matériaux durables & responsables

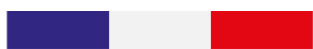

**FABRICATION
FRANÇAISE**

PVC

**COLORIS 10
GARANTI ANS**

COSSE DE RIZ

**COLORIS 15
GARANTI ANS**

PVC



Matériau bien connu des professionnels, le PVC ne manque pas de ressources et reste au goût du jour : multi-usages, résistant aux agressions extérieures (UV, précipitations, feu), ne s'oxydant pas, facile à entretenir, décoratif et doté d'excellentes propriétés isolantes, il est par ailleurs relativement facile à travailler et à poser dès lors qu'on respecte un certain nombre de règles basiques. Le PVC est un matériau 100% recyclable. L'industrie européenne a déployé des efforts considérables pour renforcer la collecte des déchets de PVC et pour optimiser les technologies de recyclage.

Les matières utilisées pour la fabrication des profilés de coloris teintés masses blanc, beige et gris sont fabriquées en France et bénéficient d'une garantie matière de 10 ans. Les films servant au plaxage des profils ont une garantie de 10 ans.

LORYZA®



Loryza® est une matière innovante fabriquée à partir d'une matière encore inexploitée jusqu'à présent : la cosse de riz. Il s'agit d'un matériau particulièrement exceptionnel de par ses qualités intrinsèques (imperméabilité, résistance au temps et aux intempéries, absences d'échardes, etc.) et le confort qu'il procure en termes de stabilité, de toucher et d'entretien. Ultimes atouts : Loryza® est un produit éco-responsable et garanti 15 ans.

Un nettoyage régulier grâce à un jet d'eau faible pression (tuyau d'arrosage) suffit. Une brosse souple peut être utilisée pour les tâches tenaces. Si ces tâches persistent, un léger ponçage pourra être effectué (grain 40-60).

Le PVC se nettoie facilement à l'eau tiède savonneuse avec une éponge douce non abrasive et se rince à l'eau claire.

Précautions : Ne jamais utiliser de solvant, d'acide, de produits chlorés ou à base d'acétone.



Coloris PVC teintés masse p.4 à 11

VERSION PLEINE

VERSION PERSIENNÉE
UNIQUEMENT



Blanc

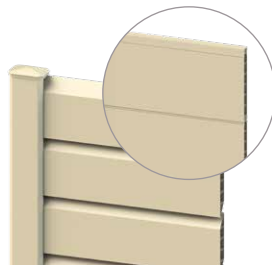

Beige

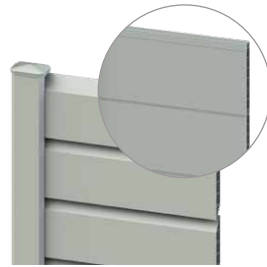

Gris

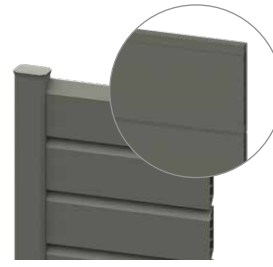

Gris quartz

NOUVEAUTÉ 2020



Gris anthracite

Coloris PVC plaxés p.4 à 11

VERSION PLEINE

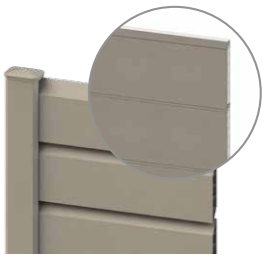

Platine brossé

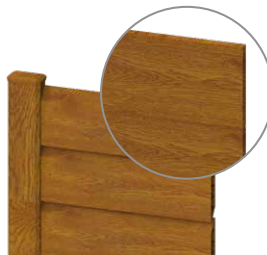

Chêne Doré

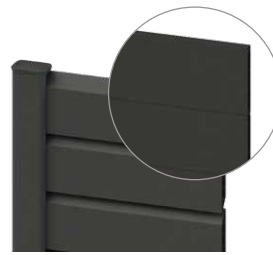

Gris anthracite

Coloris Cosse de riz p.12 à 19

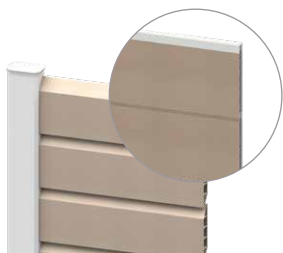

Loryza®

NOUVEAUTÉ 2020

Vieillessement accéléré sur la lame persienne PVC masse

On ne constate aucune dégradation de la matière après un vieillissement de 10 ans.

Aucune trace blanche, ni évolution significative de la colorimétrie.

1 an

2 ans

4 ans

10 ans

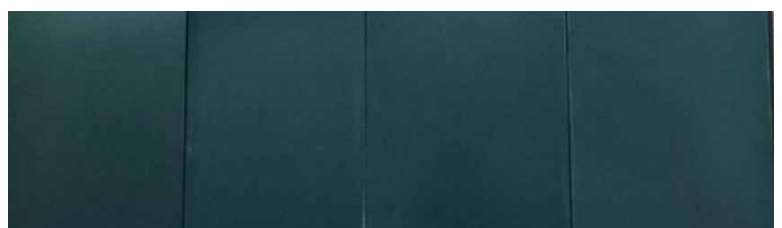



Stocker les produits à plat, à l'abri de la lumière dans un lieu sec et frais avant la mise en œuvre.

Références articles

VERSION CLÔTURE PERSIENNÉE

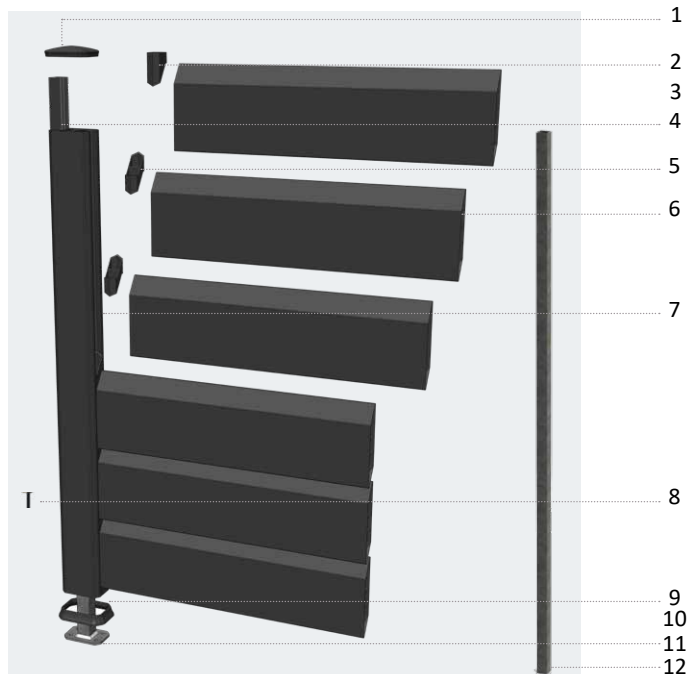

VERSION CLÔTURE PLEINE



RÉFÉRENCES CLÔTURE PERSIENNE

1	Chapeau	862161
2	Entretoise de finition	862157
4	Cache-rainure	862153
5	Entretoise intermédiaire ENTRETOISE OBLIGATOIRE !	862155
6	Lame du clôture	862149
7	Poteau	862151
8	Vis tête fraisée inox (auto forantes) dim. 0.04 x L 2.5cm	Non compris
9	Embase de poteau	862159
10	Goujons galvas ou Tire-fond avec cheville ø 6mm x L 5.8cm	Non compris
11	Platine	862118
12	Tube à sceller	862119

RÉFÉRENCES CLÔTURE PLEINE

1	Chapeau	862161
3	Profil de finition	862187
4	Cache-rainure	862153
6	Panneau de remplissage	862186
7	Poteau	862151
8	Vis tête fraisée inox (auto forantes) dim. 0.04 x L 2.5cm	Non compris
9	Embase de poteau	862159
10	Goujons galvas ou Tire-fond avec cheville ø 6mm x L 5.8cm	Non compris
11	Platine	862118
12	Tube à sceller	862119

RÉFÉRENCES COMMUNES AUX 2 MODÈLES

1	Chapeau	862161
4	Cache-rainure	862153
7	Poteau	862151
8	Vis tête fraisée inox (auto forantes) dim. 0.04 x L 2.5cm	Non compris
9	Embase de poteau	862159
10	Goujons galvas ou Tire-fond avec cheville ø 6mm x L 5.8cm	Non compris
11	Platine	862118
12	Tube à sceller	862119

INFORMATION IMPORTANTE

En cas d'exposition au soleil, les couleurs foncées et plaxées peuvent engendrer une déformation des lames par dilatation de la face extérieure, c'est l'«effet bilame». Les caractéristiques du chantier, et particulièrement l'exposition au soleil, sont des éléments majeurs que nous ne maîtrisons pas. En cas d'inadéquation du produit fourni à ces caractéristiques, seule la responsabilité de notre client pourra être retenue.



Pour limiter cet effet, à partir d'une largeur d'1 mètre, nous recommandons l'utilisation du renfort RF025 dans les lames et du renfort RF024 dans les panneaux plaxés gris anthracite.

VERSION CLÔTURE PERSIENNÉE







VERSION CLÔTURE PLEINE

		
Lame 862149 L.150 x H.16 x Ep.3 cm	Entretoise intermédiaire 862155 H.7,7 x l.3,8 x P. 2,7 cm	Entretoise de finition 862157 H.6,1 x l.3,8 x P.2,7 cm

ENTRETOISE OBLIGATOIRE !

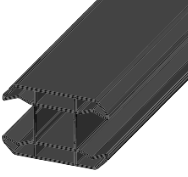
	
Panneau 862186 L.150 x H.20 x Ep.2,4 cm	Profil de finition 862187 L.150 x H.2,5 x Ep.2,4 cm

RÉFÉRENCES COMMUNES AUX 2 MODÈLES

					
Platine à visser 862118 H.40 x l.3 x P.3 cm	Tube à sceller 862119 H.150 x l.3 x P. 3 cm	Poteau 862151 H.230 x l.9 x P.6 cm	Cache rainure 862153	Embase de poteau 862159 l.9 x P.6 x H.2 cm	Chapeau de poteau 862161 l.9 x P.6 x H.2 cm

CHOIX DU POTEAU (UNIQUEMENT EN PVC)



Poteau 1 départ **NOUVEAUTÉ 2020**
9 x 4 cm
idéal avec muret
Commercialisé en teinté masse blanc et gris anthracite et en texturé gris anthracite.



Poteau 2 départs
9 x 6 cm
idéal en clôture droite
Commercialisé sous toutes les couleurs.



Poteau 3 départs **NOUVEAUTÉ 2020**
9 x 9 cm
idéal pour les angles
Commercialisé en teinté masse blanc et gris anthracite et en texturé gris anthracite.

Notice de pose

MATÉRIEL



1. Préparer l'entraxe des poteaux

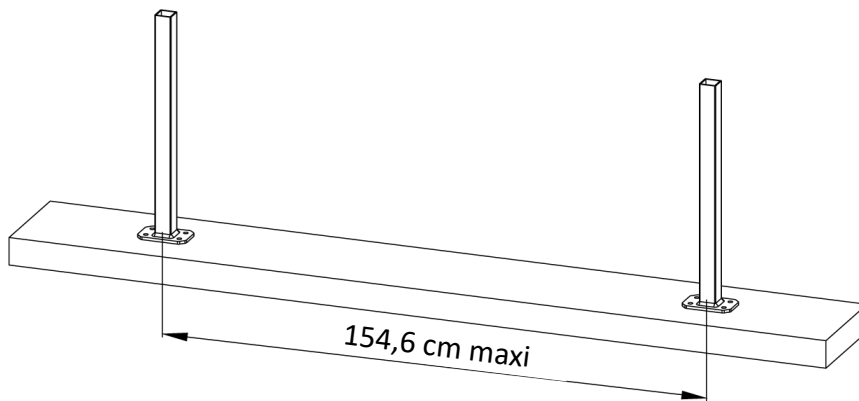

Cette mesure comprend le jeu de dilatation

2. Fixer les supports

Avec la platine

Fixer sur muret ou terrasse

Hauteur de clôture max = 144 cm
 Percer 4 trous de diam. 6 mm avec un forêt béton
 Fixer la platine à l'aide du système d'ancrage (n°9) dans le chaînage béton du muret

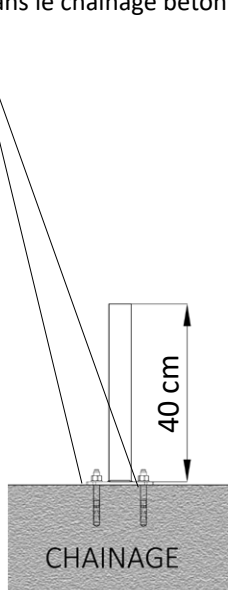

Avec le tube

Scellement au sol

Hauteur de clôture max = 188 cm
 Sceller le tube en l'enfouissant de 50 cm dans le chaînage béton

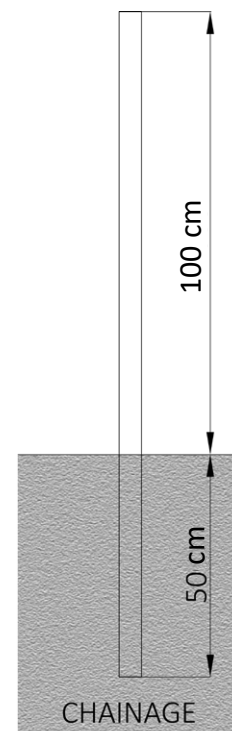

3. Découper les poteaux à la hauteur souhaitée

	CLÔTURE PERSIENNE					CLÔTURE PLEINE		
	Hauteur du poteau à découper	Hauteur de la clôture finale	Nb de lames	Nb entretoises (début/fin)	Nb entretoises intermédiaire	Hauteur du poteau à découper	hauteur de la clôture finale	Nb de panneaux
Tube long 1500 mm	190,5 cm	188,5 cm	12	4	22	184,5 cm	182,5 cm	9
	175,5 cm	173,5 cm	11	4	20	164,5 cm	162,5 cm	8
	159,5 cm	157,5 cm	10	4	18	144,5 cm	142,5 cm	7
Platine long 400 mm	144 cm	142 cm	9	4	16	124,5 cm	122,5 cm	6
	128,5 cm	126,5 cm	8	4	14	104,5 cm	102,5 cm	5
	113 cm	111 cm	7	4	12	84,5 cm	82,5 cm	4
	97,5 cm	95,5 cm	6	4	10	64,5 cm	62,5 cm	3
	82,0 cm	80,0 cm	5	4	8	44,5 cm	42,5 cm	2
	66,5 cm	64,5 cm	4	4	6	24,5 cm	22,5 cm	1
	51 cm	49 cm	3	4	4	-	-	-
	35,5 cm	33,5 cm	2	4	2	-	-	-
	20 cm	18 cm	1	4	0	-	-	-

4. Glisser les cache-rainures dans le premier et le dernier poteau de votre clôture



5. Insérer les poteaux



Pose platine

Pose scellée

Version clôture persienne
version pleine : page 11

8. Glisser la lame à l'intérieur des poteaux en laissant un jeu de 5 mm de chaque côté

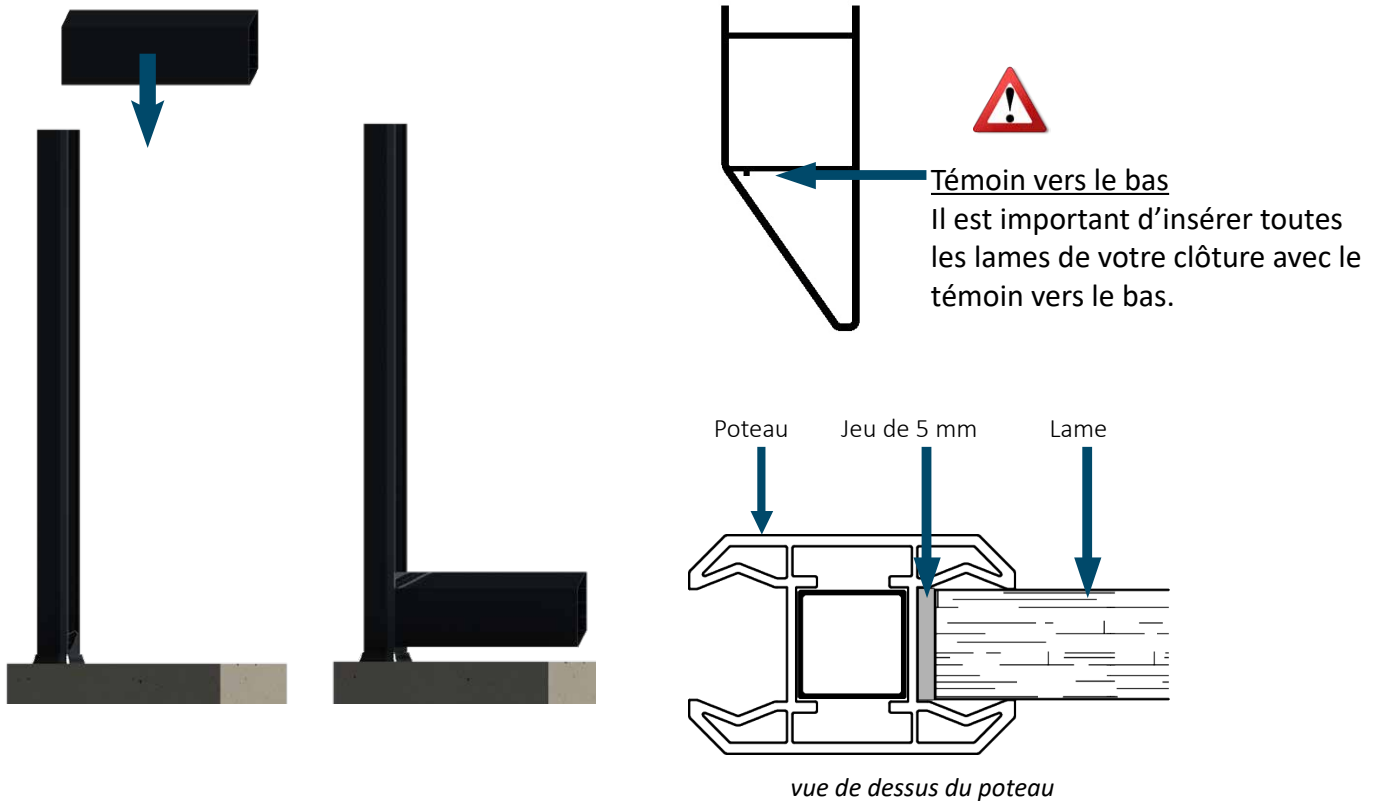

9. Insérer les premières entretoises intermédiaires au-dessus de chaque extrémité de la lame

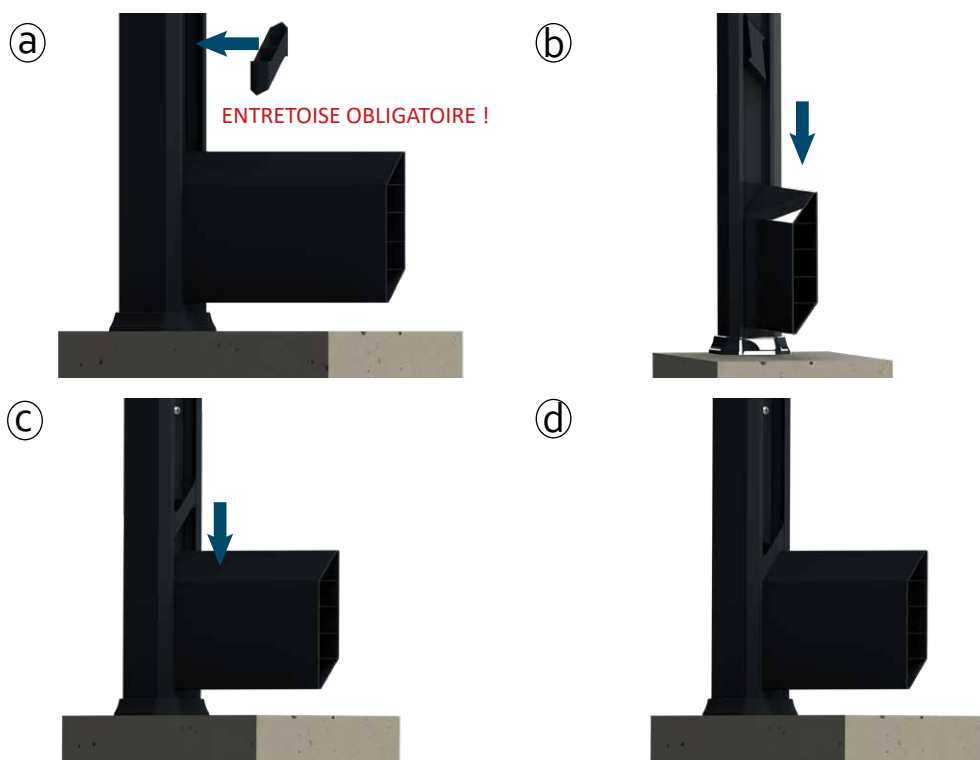

10. Glisser les lames suivantes en répétant les étapes 8 et 9 jusqu'à la hauteur voulue

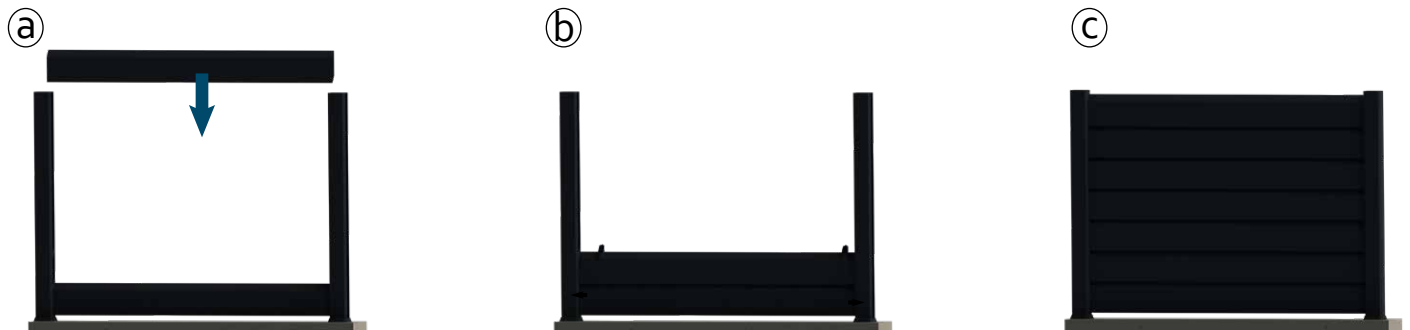

11. Réalisation d'un angle

Version poteau 2 départs

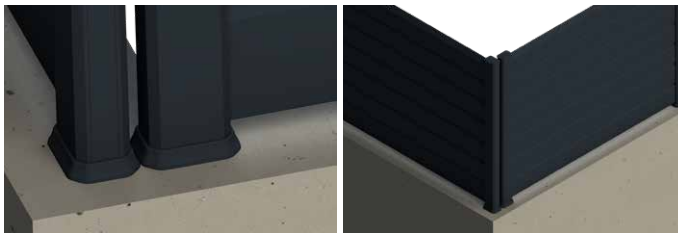

Version poteau 3 départs

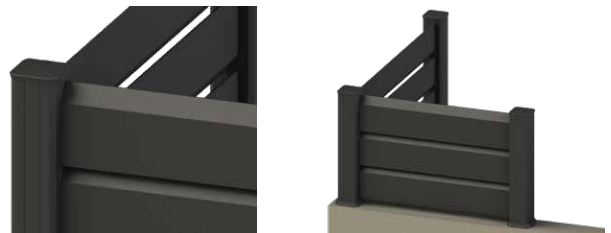

12. Insérer les entretoises finales dans les poteaux

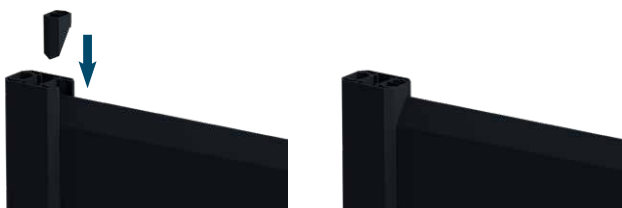

13. Emboîter et coller les chapeaux sur les poteaux (colle PVC)

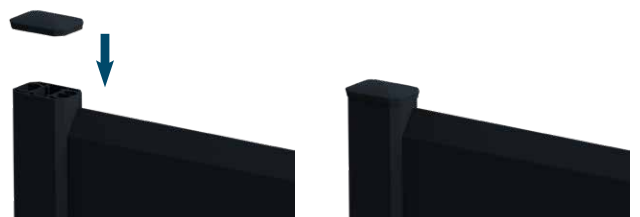

Nous réalisons régulièrement des tests avec notre enceinte de photo-vieillesse accéléré ARTACC pour s'assurer de la bonne stabilité de la couleur par rapport aux échantillons témoins. Les tests sont concluants mais ne sauraient impliquer une garantie quelconque de notre part.

Version clôture pleine

8. Emboîter toutes les lames entre elles

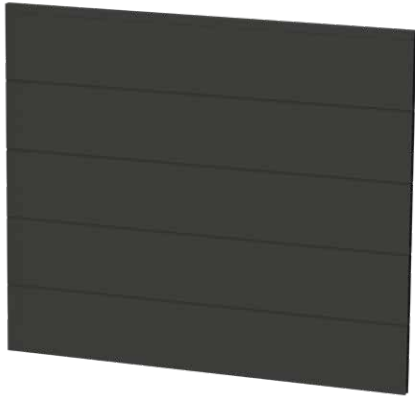

9. Insérer le U de finition sur le dernier panneau



10. Insérer un U de finition dans le poteau pour compenser l'épaisseur du panneau (24mm). Glisser les lames à l'intérieur du U en laissant un jeu de 5mm de chaque côté.

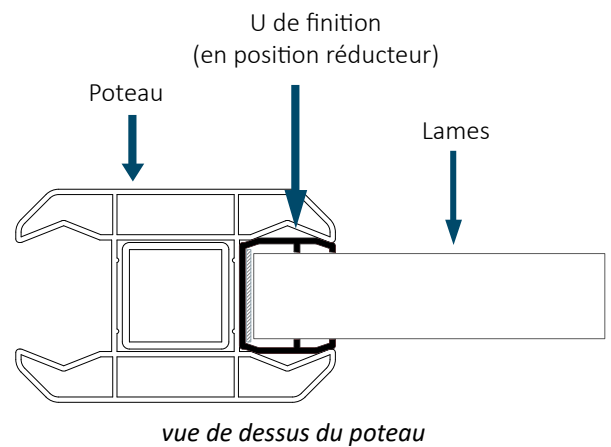
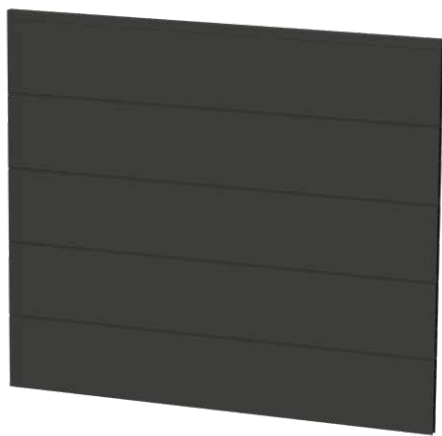

13. Emboîter et coller les chapeaux sur les poteaux (colle PVC)

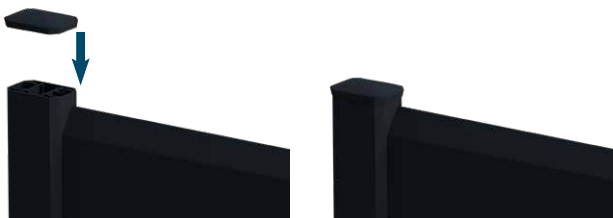



Stocker les produits à plat, à l'abri de la lumière dans un lieu sec et frais avant la mise en œuvre.

Références articles

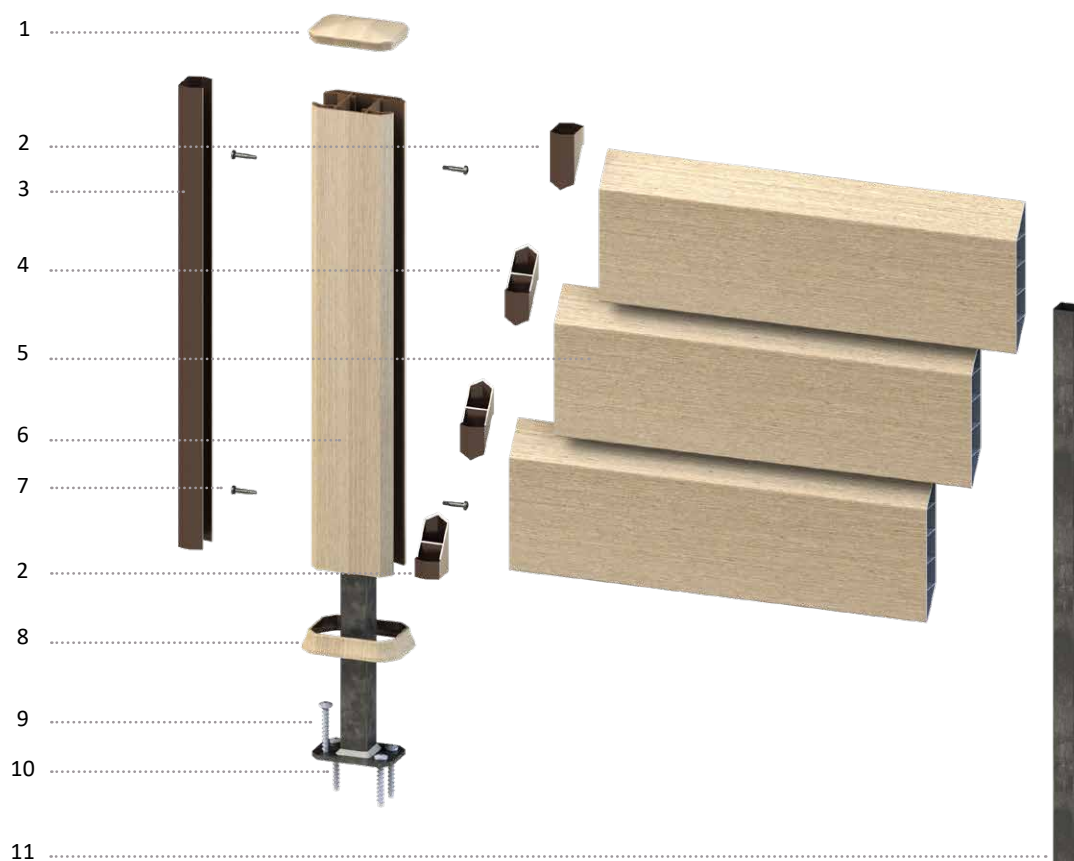

1	Chapeau	862116
2	Entretoise de finition	862115
3	Cache-rainure	862113
4	Entretoise intermédiaire	862114
5	Lame de clôture	862111
6	Poteau	862112
7	Vis tête fraisée inox (auto forantes) \varnothing 0.04 x L 2.5cm	Non fournies
8	Embase de poteau	862117
9	Goujons galvas ou Tire-fond avec cheville \varnothing 6mm x L 5.8cm	Non fournis
10	Platine	862118
11	Tube à sceller	862119

INFORMATION IMPORTANTE

En cas d'exposition au soleil, les couleurs foncées et plaxées peuvent engendrer une déformation des lames par dilatation de la face extérieure, c'est l'«effet bilame». Les caractéristiques du chantier, et particulièrement l'exposition au soleil, sont des éléments majeurs que nous ne maîtrisons pas. En cas d'inadéquation du produit fourni à ces caractéristiques, seule la responsabilité de notre client pourra être retenue.

Pour limiter cet effet, nous recommandons l'utilisation du renfort RF025 dans les lames à partir d'1mètre de long.



Lame
862111
L.150 x H.16 x Ep.3cm



Poteau
862112
H.230 x l.9 x P.6cm



Cache-rainure
862113



Platine à visser
862118
H.40 x tube l.9 x P.6 cm



Tube à sceller
862119
H.150 x l.3 x P. 3 cm



Entretoise de finition
862115
H.6,1 x l.3,8 x P.2,7 cm



Entretoise
intermédiaire
862114
H.7,7 x l.3,8 x P. 2,7 cm

ENTRETOISE OBLIGATOIRE !



Embase de poteau
862117
l.9 x P.6 x H.2 cm



Chapeau
862116
l.9 x P.6 x H.2 cm

Notice de pose

MATÉRIEL



1. Préparer l'entraxe des poteaux

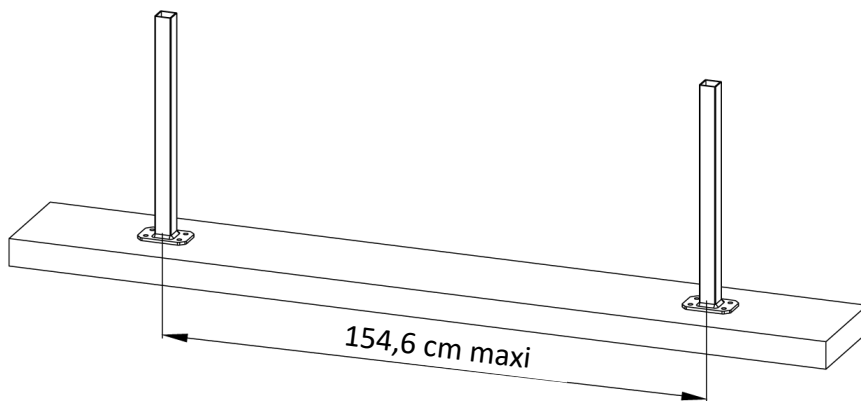

Cette mesure comprend le jeu de dilatation

2. Fixer les supports

Avec la platine

Fixer sur muret ou terrasse

Hauteur de clôture max = 144 cm

Percer 4 trous de diam. 6 mm avec un forêt béton

Fixer la platine à l'aide du système d'ancrage (n°9) dans le chaînage béton du muret

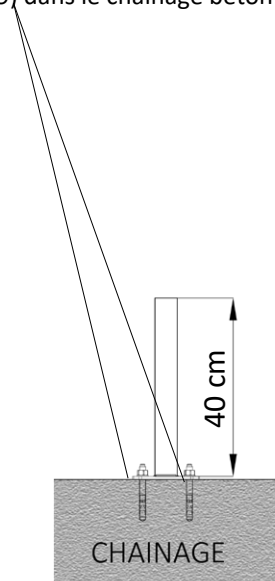

Avec le tube

Scellement au sol

Hauteur de clôture max = 188 cm

Sceller le tube en l'enfouissant de 50 cm dans le chaînage béton

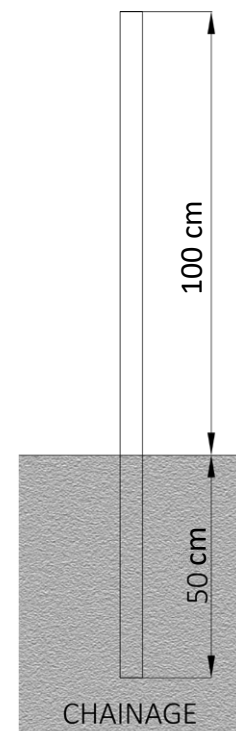

3. Découper les poteaux à la hauteur souhaitée

CLÔTURE PERSIENNE

	Hauteur du poteau à découper	Hauteur de la clôture finale	Nb de lames	Nb entretoises (début/fin)	Nb entretoises intermédiaires
Tube long 1500mm	189,8 cm	187,5 cm	12	4	22
	174,3 cm	172,5 cm	11	4	20
	158,9 cm	156,5 cm	10	4	18
Platine long 400mm	143,5 cm	141,5 cm	9	4	16
	128 cm	126 cm	8	4	14
	112,6 cm	110,6 cm	7	4	12
	97,1 cm	95,1 cm	6	4	10
	81,7 cm	79,7 cm	5	4	8
	66,3 cm	64,3 cm	4	4	6
	50,8 cm	48,8 cm	3	4	4
	35,5 cm	33,5 cm	2	4	2
	20 cm	18 cm	1	4	0

4. Glisser les cache-rainures dans le premier et le dernier poteau de votre clôture



5. Insérer les poteaux

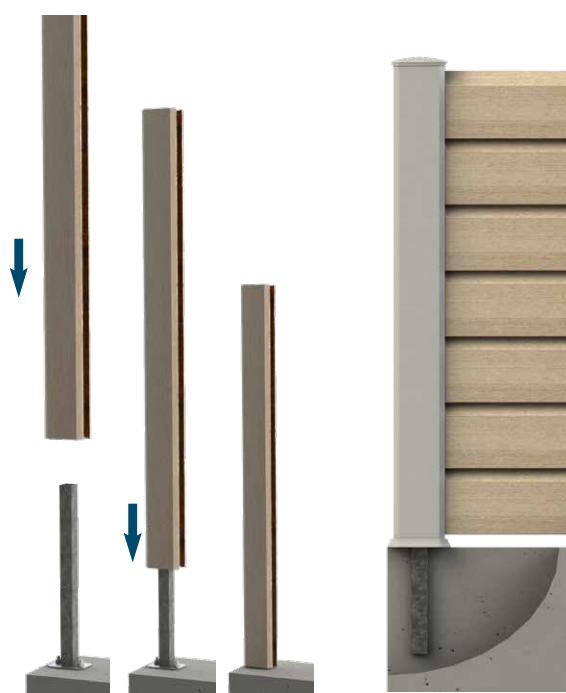

Pose platine

Pose scellée

6. Coulisser les embases de finition (a) puis insérer les entretoises de départ dans les poteaux (b)

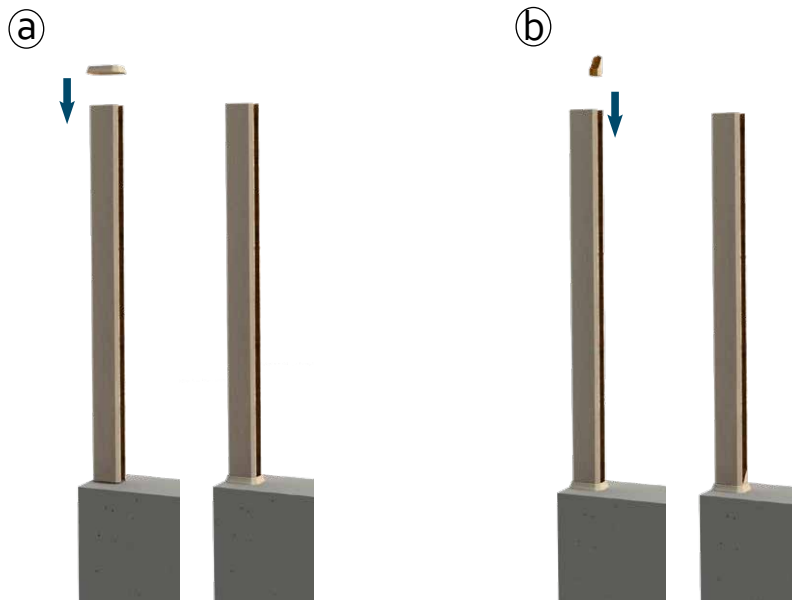

7. Fixer les poteaux sur les supports (platine ou tube à sceller)

Visser 2 vis autoperceuses de chaque côté des poteaux en respectant les hauteurs indiquées ci-dessous.

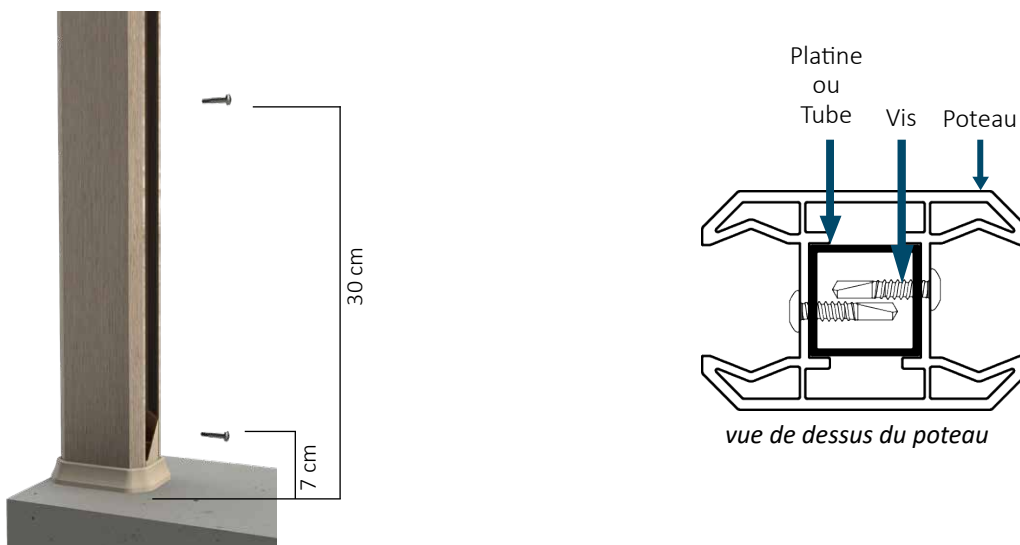

i Utiliser des vis Standers 4,8 x 25 mm

8. Glisser la lame à l'intérieur des poteaux en laissant un jeu de 5mm de chaque côté

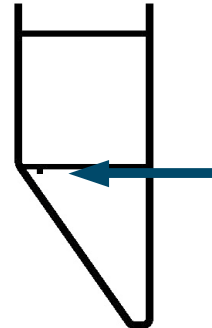
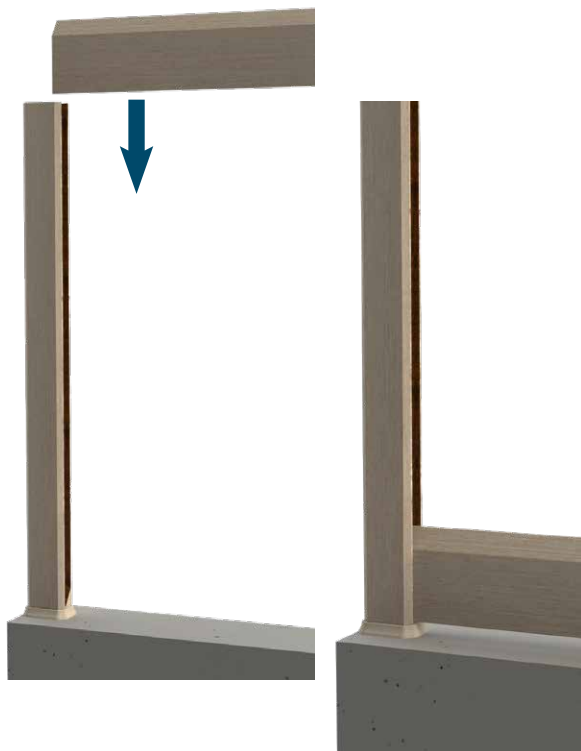

Témoin vers le bas
Il est important d'insérer toutes les lames de votre clôture avec le témoin vers le bas.

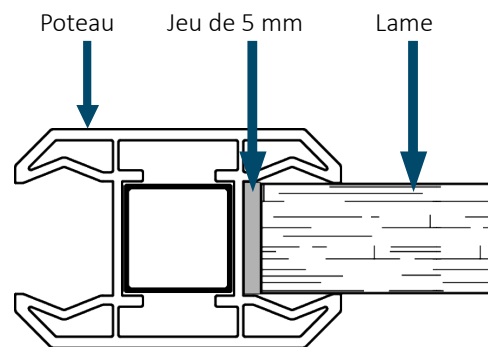

vue de dessus du poteau

9. Insérer les premières entretoises intermédiaires au-dessus de chaque extrémité de la lame

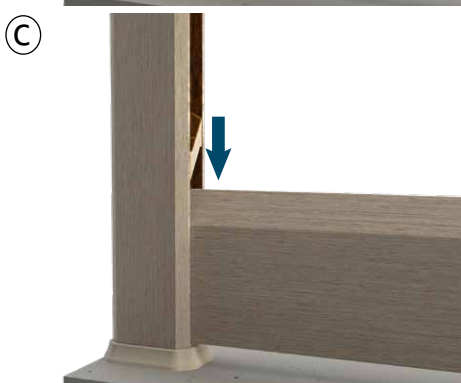
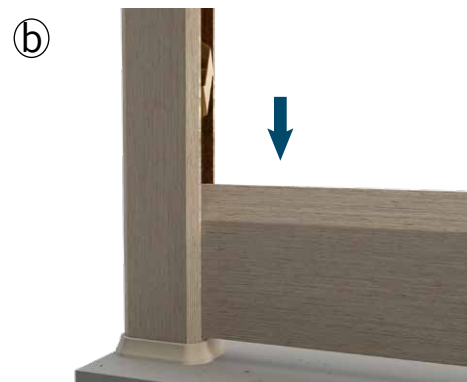
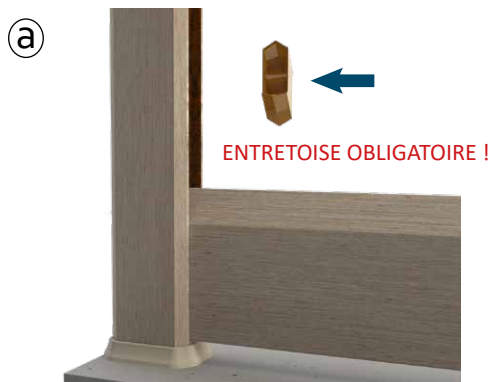

10. Glisser les lames suivantes en répétant les étapes 8 et 9 jusqu'à la hauteur voulue

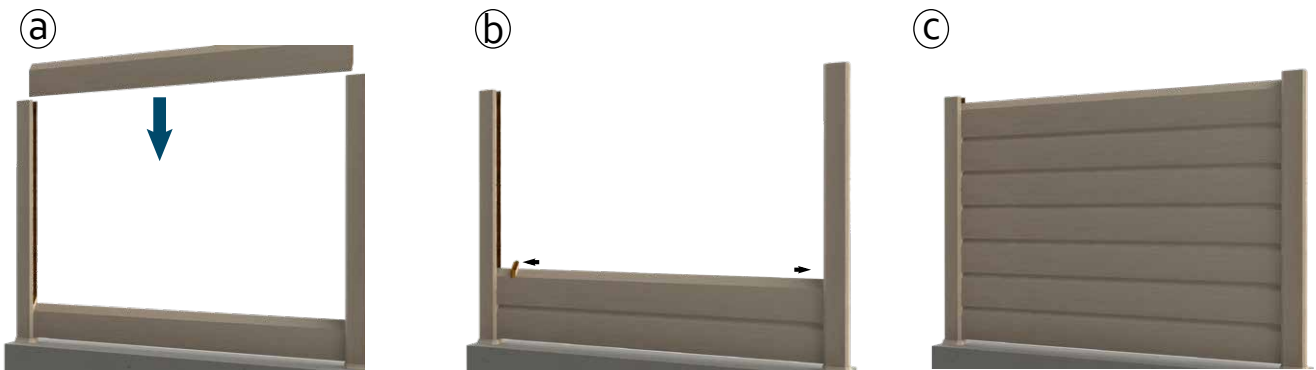

11. Réalisation d'un angle

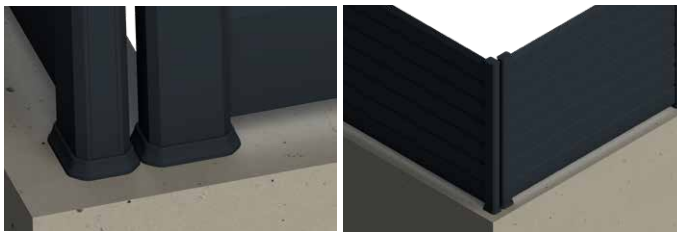

12. Insérer les entretoises finales dans les poteaux



13. Emboîter et coller les chapeaux sur les poteaux (colle PVC)



Nous réalisons régulièrement des tests avec notre enceinte de photo-vieillesse accéléré ARTACC pour s'assurer de la bonne stabilité de la couleur par rapport aux échantillons témoins. Les tests sont concluants mais ne sauraient impliquer une garantie quelconque de notre part.

Pour personnaliser votre clôture, ajoutez des joncs intermédiaires d'une couleur différente de vos lames de clôture pleine.



VOTRE DISTRIBUTEUR

Two large empty rectangular boxes, one on the left and one on the right, intended for a distributor's name and contact information.



GLOBAL WOOD

contact@globalwood.fr

Rendez-vous sur www.maclaturefacile.fr pour réaliser votre projet