

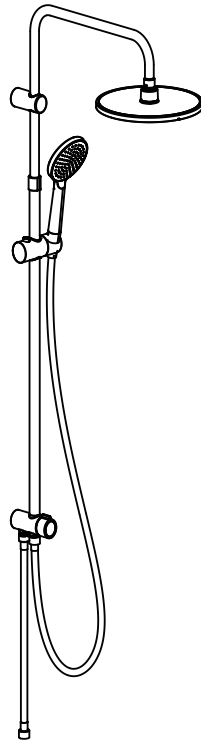

ESSENTIAL

RU: ДУШЕВАЯ СИСТЕМА БЕЗ СМЕСИТЕЛЯ.

KZ: СУ АРАЛАСТЫРҒЫШ ШҮМЕГІ ЖОҚ ДУШ ЖҮЙЕСІ.



EAN CODE 3276007194203

**FR** Notice de Montage -  
Utilisation - Entretien

**ES** Instrucciones de Montaje,  
Utilización y Mantenimiento

**PT** Instruções de Montagem,  
Utilização e Manutenção

**IT** Istruzioni per il Montaggio,  
l'Uso e la Manutenzione

**EL** Εγχειρίδιο συναρμολόγησης,  
χρήσης και συντήρησης

**PL** Instrukcja Montażu,  
Użytkowania i Konserwacji

**RU** Руководство По Сборке  
и Эксплуатации

**KZ** Жинақтау және  
пайдалану бойынша  
тәлімдеме

**UA** Керівництво По Збірці  
і Експлуатації

**RO** Manual asamblare,  
utilizare și întreținere

**BR** Instruções de Montagem,  
Utilização e Manutenção

**EN** Assembly - Use -  
Maintenance Manual

2022/05-V07



- FR** Nous vous remercions d'avoir acheté ce produit. Nous vous conseillons de lire attentivement la notice d'installation, d'utilisation et d'entretien. Nous avons conçu ce produit pour vous apporter entière satisfaction.  
Si vous avez besoin d'aide l'équipe de votre magasin est à votre disposition pour vous accompagner.
- ES** Le agradecemos haber comprado este producto. Le recomendamos leer atentamente el manual de instalación, uso y mantenimiento. Este producto ha sido diseñado para proporcionarle plena satisfacción.  
Si necesita alguna ayuda, el personal de la tienda estará a su disposición para guiarle.
- PT** Agradecemos a sua preferência por este produto. Aconselhamo-lo a ler o manual de instalação, utilização e manutenção com atenção. Criámos este produto para sua completa satisfação.  
Se precisar de ajuda, a equipa da sua loja está à sua disposição para o acompanhar.
- IT** Grazie per aver acquistato questo prodotto. Vi raccomandiamo di leggere attentamente il manuale di installazione, utilizzo e manutenzione. Questo prodotto è stato progettato per offrirvi la massima soddisfazione.  
Per ricevere assistenza, il personale del punto vendita è a vostra disposizione.
- EL** Ευχαριστούμε για την αγορά σας αυτού του προϊόντος . Σας συμβουλεύουμε να διαβάσετε προσεκτικά τις οδηγίες εγκατάστασης, χρήσης και συντήρησης. Σχεδιάσαμε αυτό το προϊόν για να σας προσφέρει πλήρη ικανοποίηση.  
Αν χρειάζεστε βοήθεια, η ομάδα του καταστήματος από το οποίο αγοράσατε το προϊόν είναι στη διάθεσή σας
- PL** Dziękujemy za zakup produktu firmy. Zalecamy, aby uważnie przeczytać instrukcję instalacji, użytkowania i konserwacji. Ten produkt marki zaprojektowaliśmy, aby spełnić wszystkie Państwa oczekiwania.  
W razie potrzeby pracownicy sklepu służą Państwu pomocą i są do Państwa dyspozycji.
- RU** Благодарим Вас за приобретение изделия . Рекомендуем внимательно прочитать инструкции по установке, эксплуатации и техническому обслуживанию. Изделие разработано, чтобы доставить Вам удовольствие.  
Если Вам потребуется помощь, консультанты Вашего магазина находятся в Вашем распоряжении.
- KZ** Өнімін сатып ал ғаны ңыз үшін ағыс білдіреміз. Орнату, қолдану және қызмет к өрсету ж өніндегі н ұс қаулы қтарды м ұқият о қып шы ғу ға ке ңес береміз. Біз б ұл өнімін сізді толы қтай қана ғаттаныру үшін жасап шы ғарды қ.  
Егер сізге к өмек қажет болса сізді ң бөлшектеп сататын дүкенің іздегі топ сізге жәрдем береді.
- UA** Дякуємо вам за покупку цього виробу. Ми радимо вам уважно прочитати інструкції з установлення, експлуатації та технічного обслуговування. Ми розробили цей виріб для того, щоб він приносив вам задоволення.  
Якщо вам потрібна допомога, співробітники вашого магазину готові допомогти вам
- RO** Vă mulțumim pentru achiziționarea acestui produs . Vă sfătuim să citiți cu atenție instrucțiunile de instalare, de utilizare și de întreținere. Am conceput acest produs pentru a vă furniza satisfacție totală.  
Dacă aveți nevoie de ajutor, echipa magazinului de cumpărare este la dispoziția dumneavoastră pentru a vă asista.
- BR** Obrigado por ter adquirido um produto . Nós aconselhamos a ler atentamente o manual de instalação, uso e anutenção. Concebemos um produto para proporcionar total satisfação.  
Caso precise de ajuda, a equipe da sua loja estará à disposição para te acompanhar.
- EN** Thank you for purchasing this product. We recommend that you read the installation, user and maintenance instructions carefully. We have designed this product to ensure your complete satisfaction.  
If you require assistance, the team at your retailer is on hand to help you.

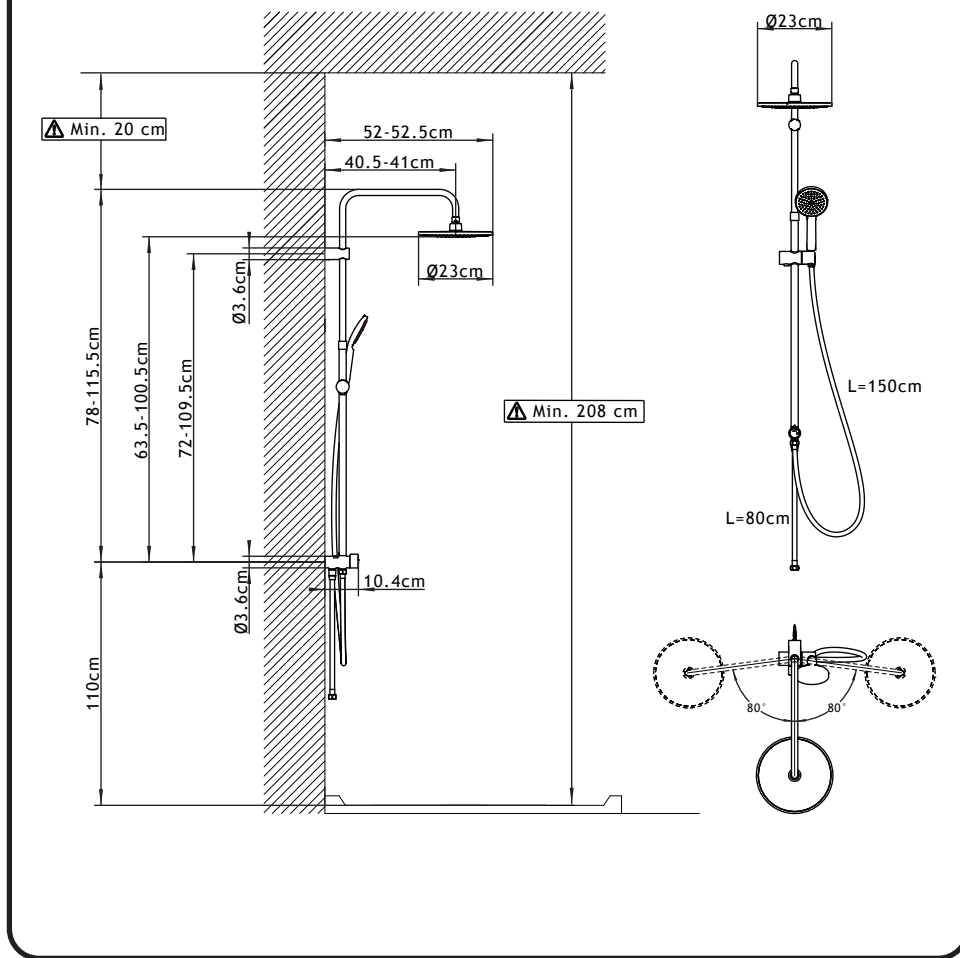

Min: 1 Bar  
Max: 10 Bar  
2-6 Bar\*

Max dif: COLD-HOT < 2 Bar

Max: 70°C  
65°C

**FR:\*** Si la pression est supérieure à 5 bars, il est nécessaire de rajouter un réducteur de pression / **ES:\*** Si la presión es superior a 5 bars, es necesario añadir un reductor de presión. / **PT:\*** Se a pressão for superior a 5 bars, será necessário acrescentar um reductor de pressão / **IT:\*** Se la pressione è superiore a 5 bar, bisogna aggiungere un riduttore di pressione / **EL:\*** Εάν η πίεση υπερβαίνει τα 5 bars, είναι απαραίτητη η προσθήκη μειωτή πίεσης / **PL:\*** Jeżeli ciśnienie jest wyższe niż 5 barów, należy dodać reductor ciśnienia / **RU:\*** Если давление превышает 5 бар, необходимо установить редуктор давления / **KZ:\*** Егер қысым 5 бардан асатын болса, қысым бәсеңдеткішін қосу қажет / **UA:\*** Якщо тиск перевищує 5 бар, необхідно додати редуктор тиску / **RO:\*** Dacă presiunea este mai mare de 5 bari, este necesar să adăugați un reductor de presiune / **BR:\*** Se a pressão for superior a 5 bar, é necessário adicionar um reductor de pressão / **EN:\*** If the pressure is over 5 bars, a pressure reducing valve must be added.



0 1 2 3 4 5 6cm

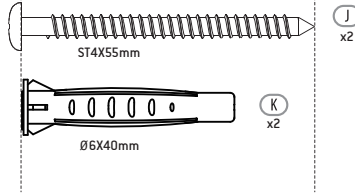

G1

G2

G3



H1



A



B



C



I1



I



D1



D

D2



E

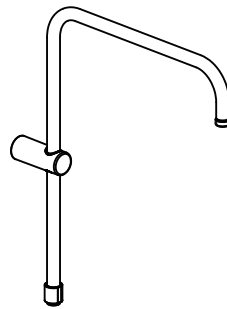

F

H



H2



H3



12mm



min 35MM

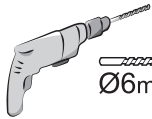
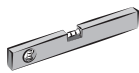

Ø6mm







**FR:** Attention danger / **ES:** Atención: Peligro / **PT:** Atenção perigo / **IT:** Attenzione pericolo /  
**EL:** Προσοχήκίνδυνος / **PL:** Uwaganiabezpieczeństwo / **RU:** Внимание! Опасно! / **KZ:** Назар аударыңыз! Қауіпті!  
**UA:** Увага! Небезпечно! / **RO:** Atenție, pericol / **BR:** Atenção perigo / **EN:** Caution danger



**FR:** Correct / **ES:** Correcto / **PT:** Correto / **IT:** Corretto / **EL:** Σωστό / **PL:** Dobrze / **RU:** Правильный /  
**KZ:** Дұрыс / **UA:** Правильно / **RO:** Corect / **BR:** Correto / **EN:** Correct



**FR:** Incorrect / **ES:** Incorrecto / **PT:** Incorreto / **IT:** Errato / **EL:** Λάθος / **PL:** Źle / **RU:** Неправильный /  
**KZ:** Дұрыс емес / **UA:** Неправильно / **RO:** Incorect / **BR:** Incorreto / **EN:** Incorrect



**FR:** Montage / **ES:** Montaje / **PT:** Montagem / **IT:** Montaggio / **EL:** Συναρμολόγηση /  
**PL:** Montaż / **RU:** Сборка / **KZ:** Монтаждау / **UA:** Збірка / **RO:** Montaj / **BR:** Montagem /  
**EN:** Assembly

 6 → 15



**FR:** Entretien / **ES:** Mantenimiento / **PT:** Manutenção / **IT:** Manutenzione /  
**EL:** Συντήρηση / **PL:** Konserwacja / **RU:** Уход / **KZ:** Қүтім  
**UA:** Догляд / **RO:** Întreținere / **BR:** Manutençã / **EN:** Maintenance

 16 → 21



FR: Montage / ES: Montaje / PT: Montagem / IT: Montaggio / EL: Συναρμολόγηση /  
PL: Montaż / RU: Сборка / KZ: Монтаждау / UA: Збірка / RO: Montaj / BR: Montagem /  
EN: Assembly

1

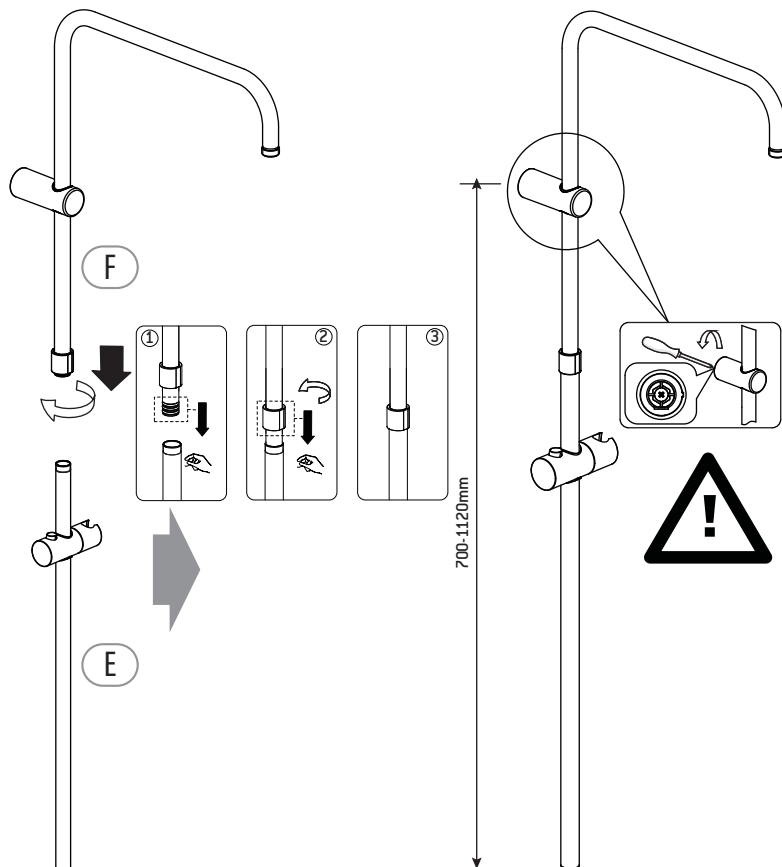
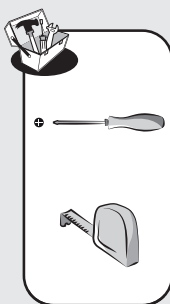
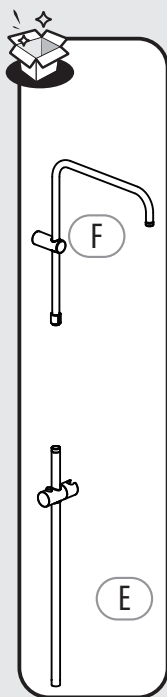

6



2

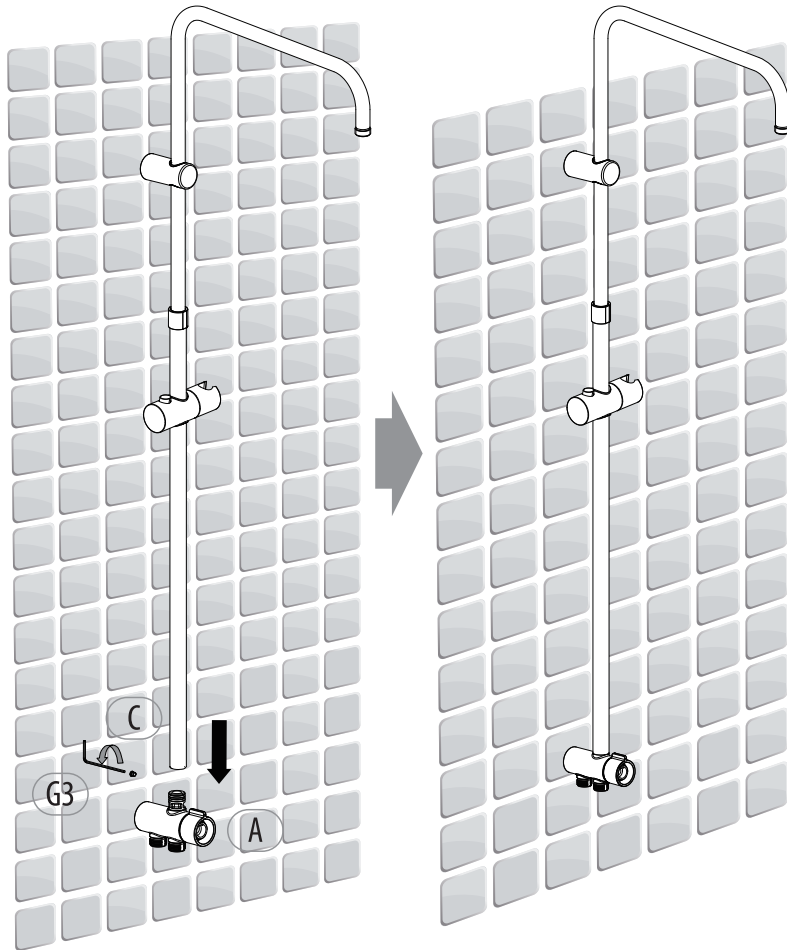
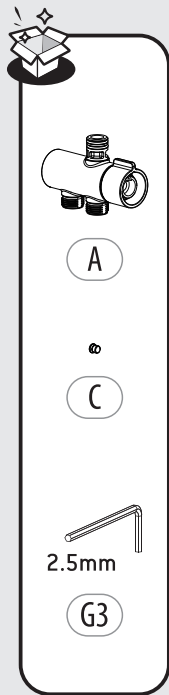

7



3

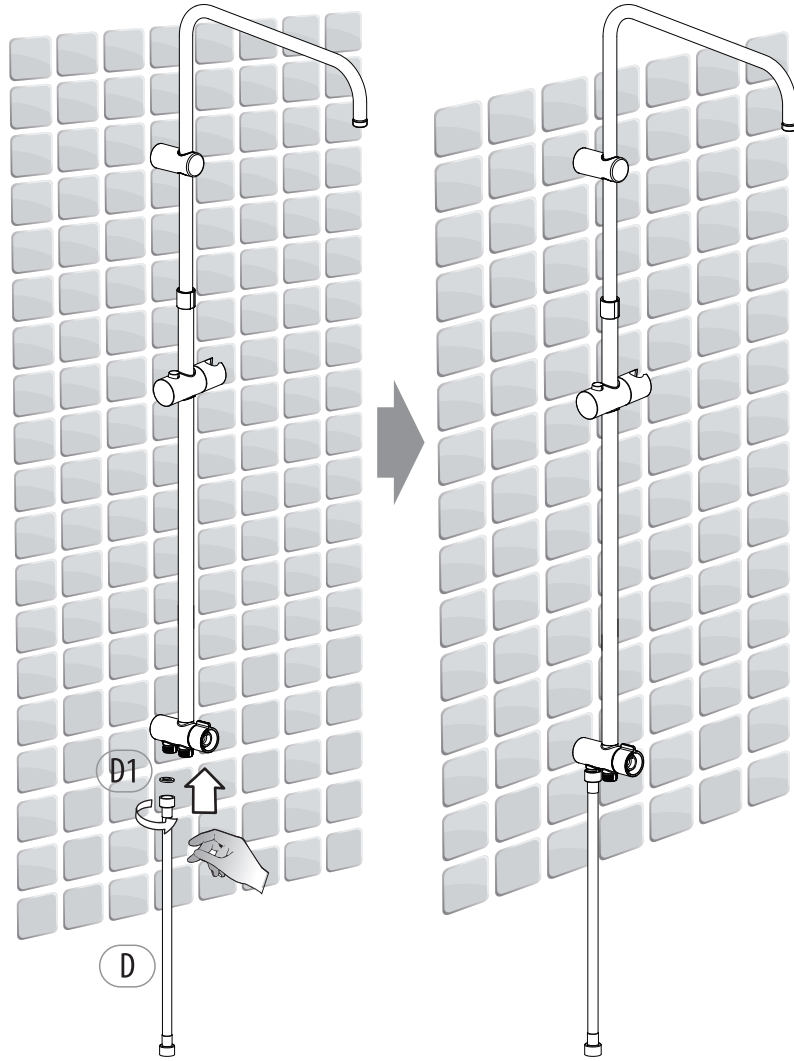
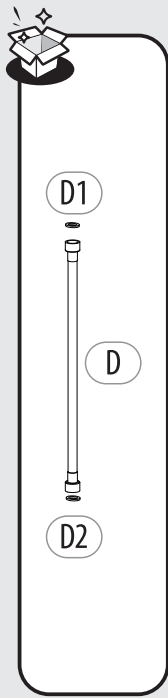

8



4

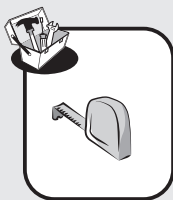
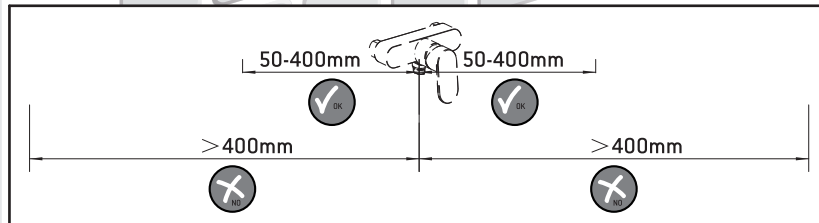
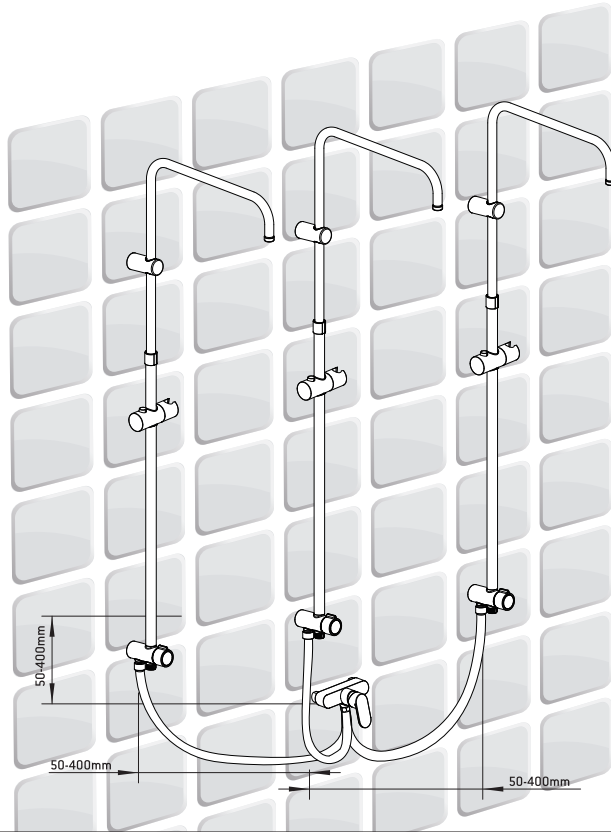

9



5

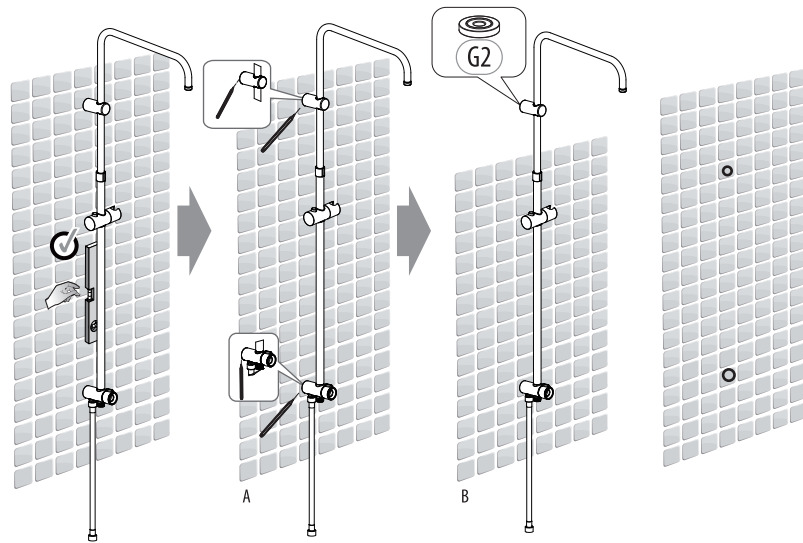
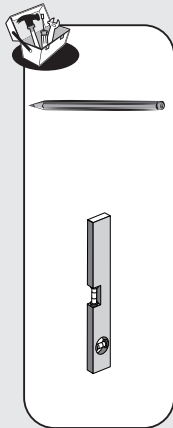



6

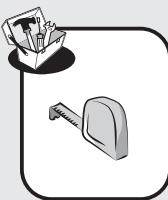
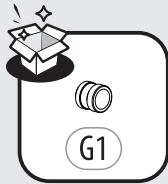
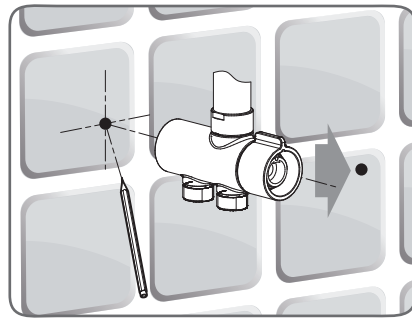
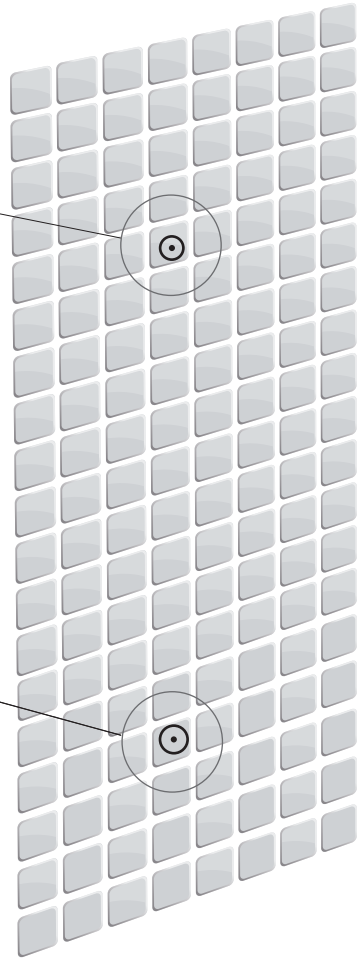
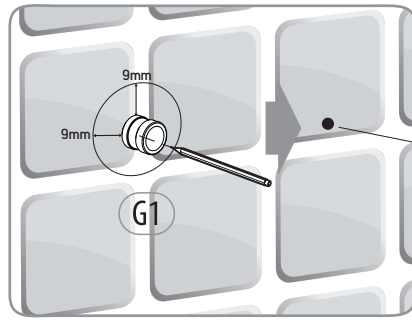



7

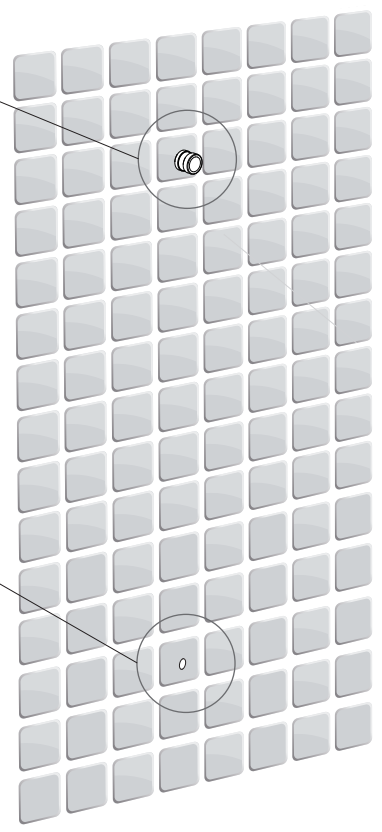
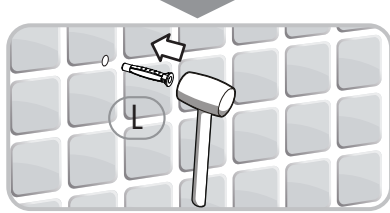
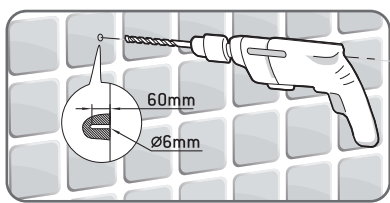
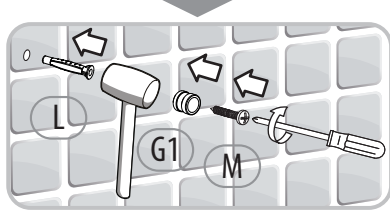
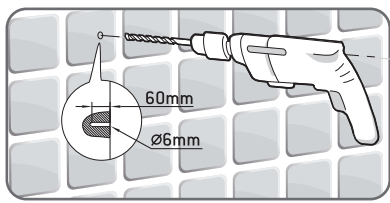
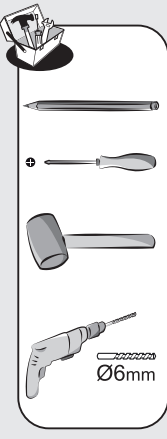
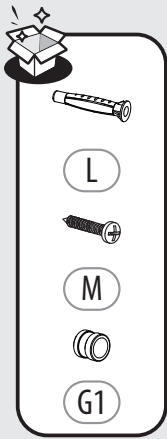





8

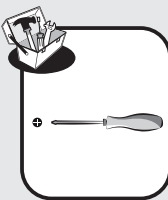
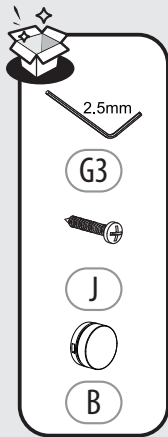
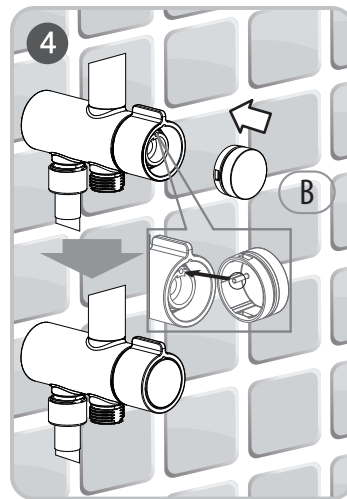
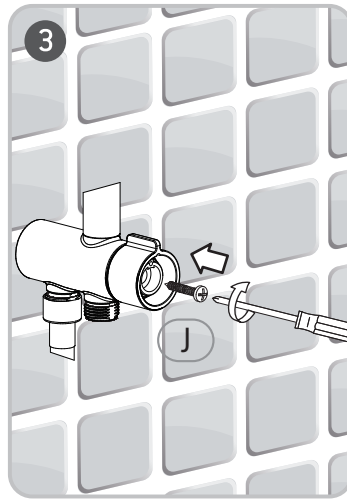
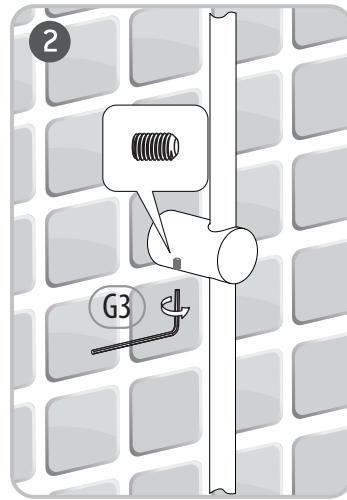
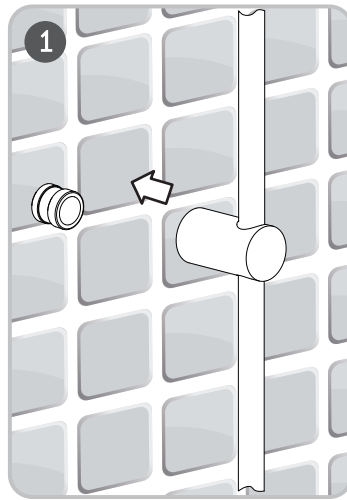



9

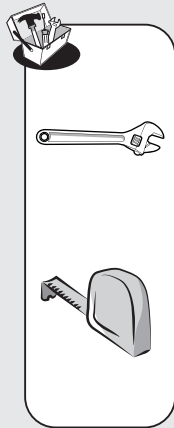
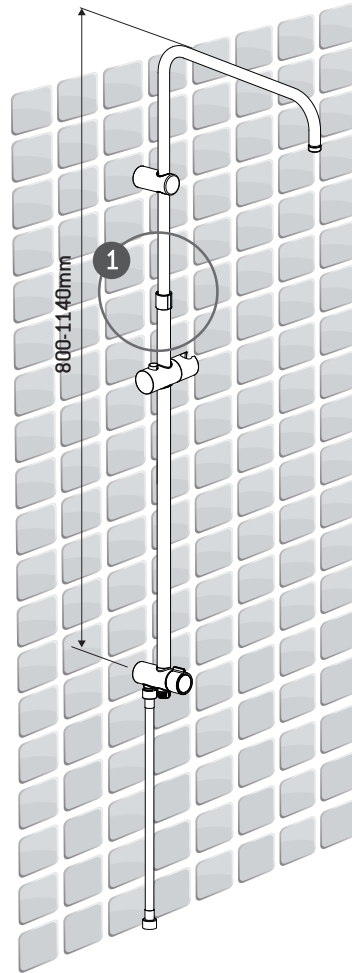
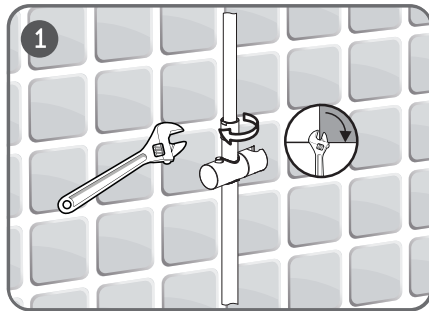



10

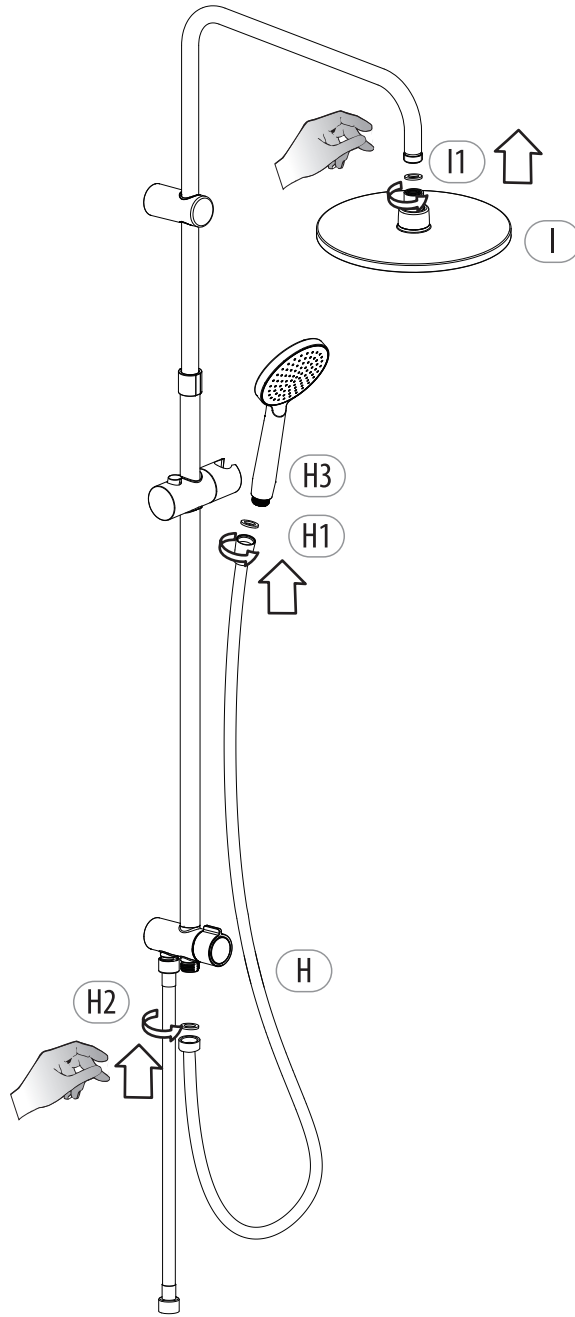
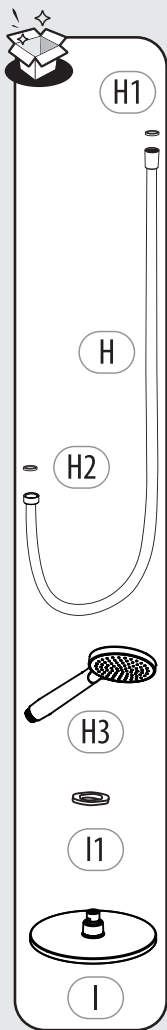

15



**FR:** Montage / **ES:** Montaje / **PT:** Montagem / **IT:** Montaggio / **EL:** Συναρμολόγηση /  
**PL:** Montaż / **RU:** Сборка / **KZ:** Монтаждау / **UA:** Збірка / **RO:** Montaj / **BR:** Montagem /  
**EN:** Assembly

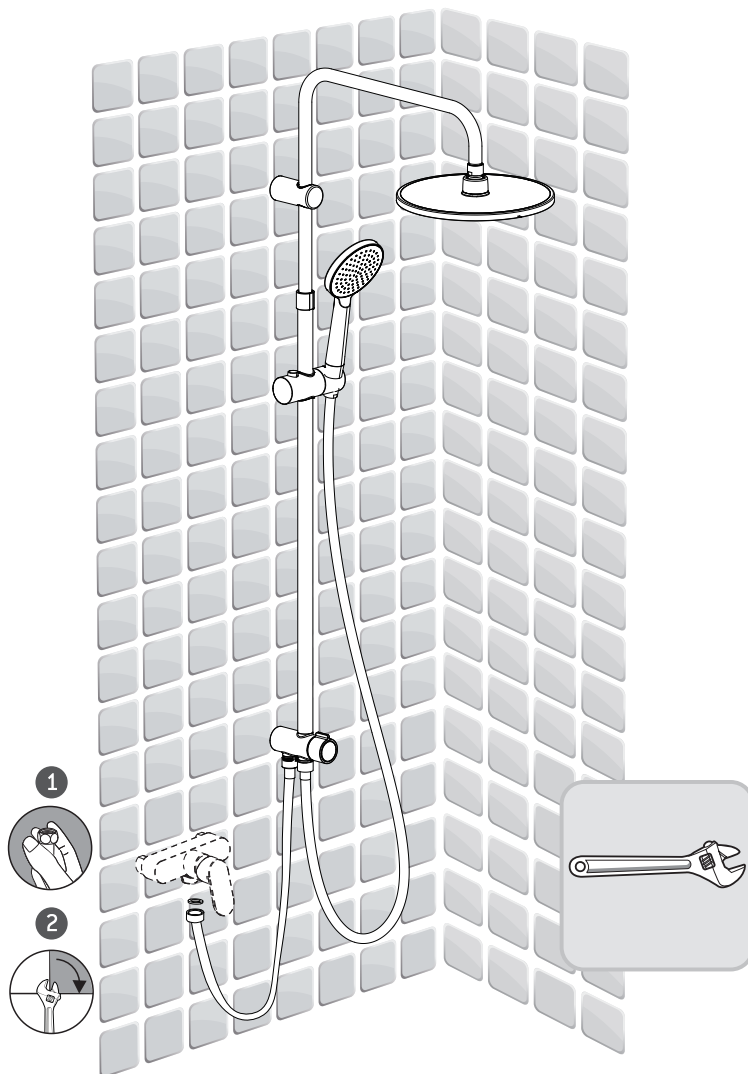



FR: Entretien / ES: Mantenimiento / PT: Manutenção / IT: Manutenzione /  
EL: Συντήρηση / PL: Konserwacja / RU: Уход / KZ: Күтім  
UA: Догляд / RO: Întreținere / BR: Manutenção / EN: Maintenance

1

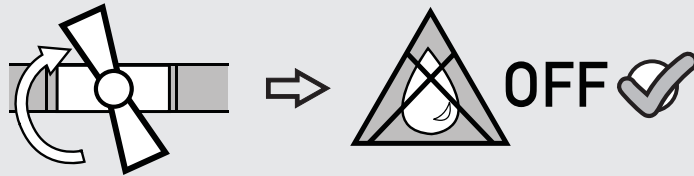

2

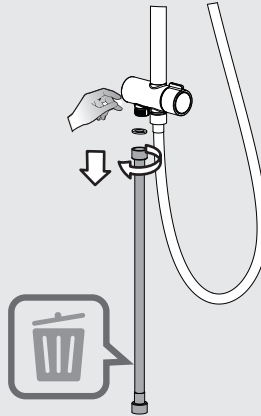

3

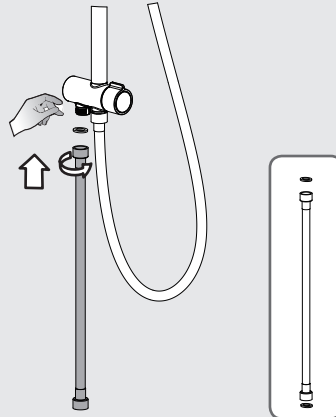

4

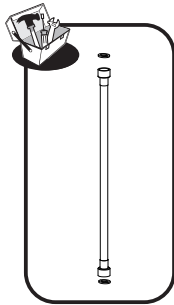
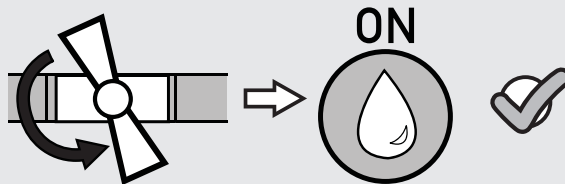



1

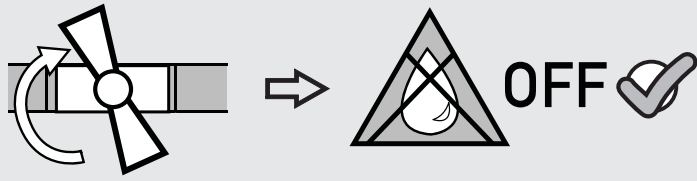

2

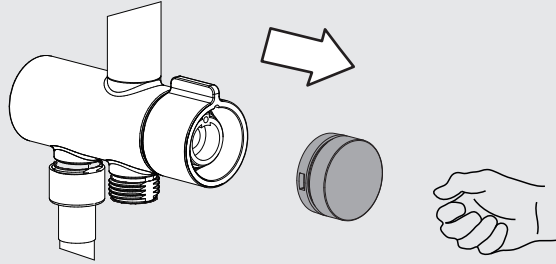

3

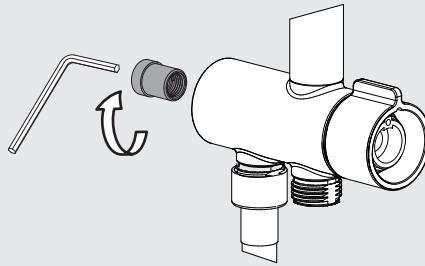

4

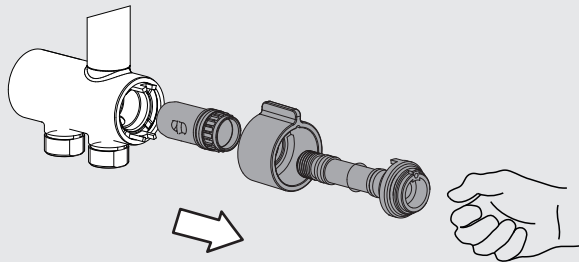

5

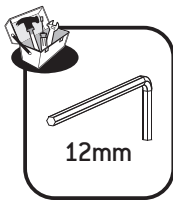
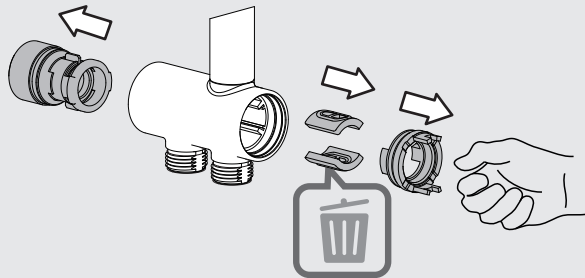



6

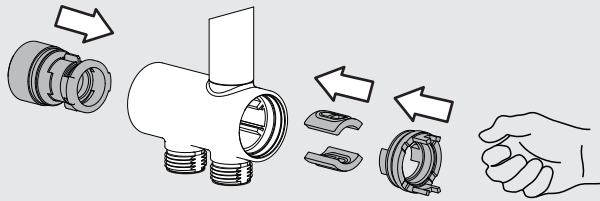

7

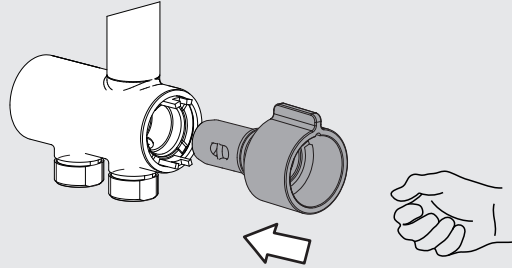

8

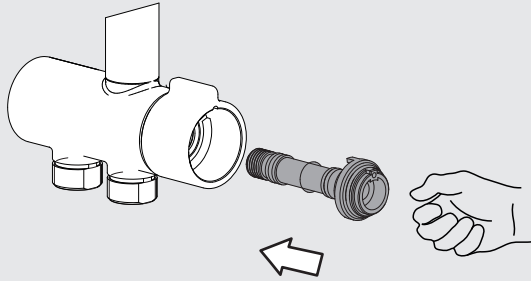

9

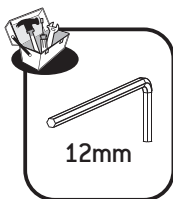
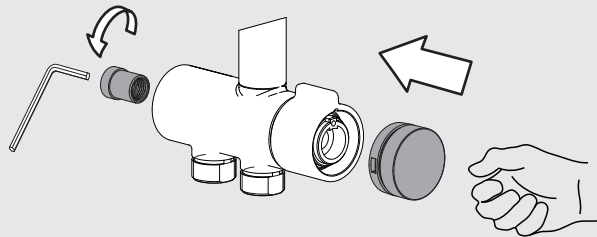

10

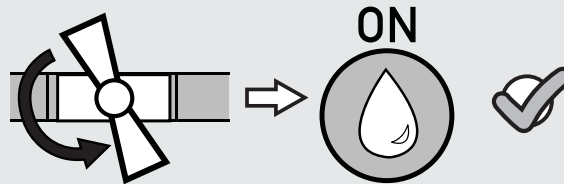



1



**FR:** Pression Dynamique Minimale Suggérée 1 bar. Nettoyer périodiquement les buses.

**ES:** Presión Dinámica Mínima Sugerida 1 bar. Limpiar las boquillas periódicamente.

**PT:** Pressão Dinâmica Mínima Sugerida 1 bar. Limpe periodicamente os bicos.

**IT:** Pressione Dinamica Minima Consigliata 1 bar. Pulire periodicamente gli ugelli.

**EL:** Προτεινόμενη ελάχιστη δυναμική πίεση 1 bar. Καθαρίζετε τα ακροφύσια τακτικά.

**PL:** Sugerowane minimalne ciśnienie dynamiczne 1 bar. Okresowo czyścić dysze.

**RU:** Рекомендованное Минимальное Динамическое Давление 1 бар.  
периодически выполняйте чистку форсунок.

**KZ:** Ұсынылған Минималды Динамикалық Қысым - 1 бар.  
анда-санда бүріккішті тазалап тұрыңыз.

**UA:** Рекомендований Мінімальний Динамічний Тиск 1 бар. періодично чистіть насадки.

**RO:** Presiune Dinamică Minimală Sugerată 1 bar. curățați duzele periodic.

**BR:** Pressão Dinâmica Mínima Sugerida 1 bar. Limpe periodicamente os bicos.

**EN:** Minimum Dynamic Pressure Suggested 1 bar. Clean the nozzles periodically.

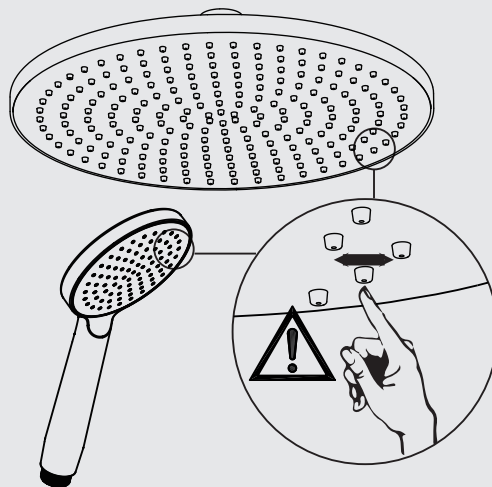





Eau claire / Agua limpia / Água limpa / Acqua pulita / Καθαρό νερό / Czysta woda / Чистая вода / Água limpa /  
Чиста вода / Apa curata / таза су / Clean water



Sans solvant / Sin disolvente / Sem solventes / Senza solventi / Χωρίς διαλυτικά / Bez rozpuszczalnika / Без растворителя /  
Sem solventes/ Без розчинника / Fara solvent / еріткішсіз / Solvent-free

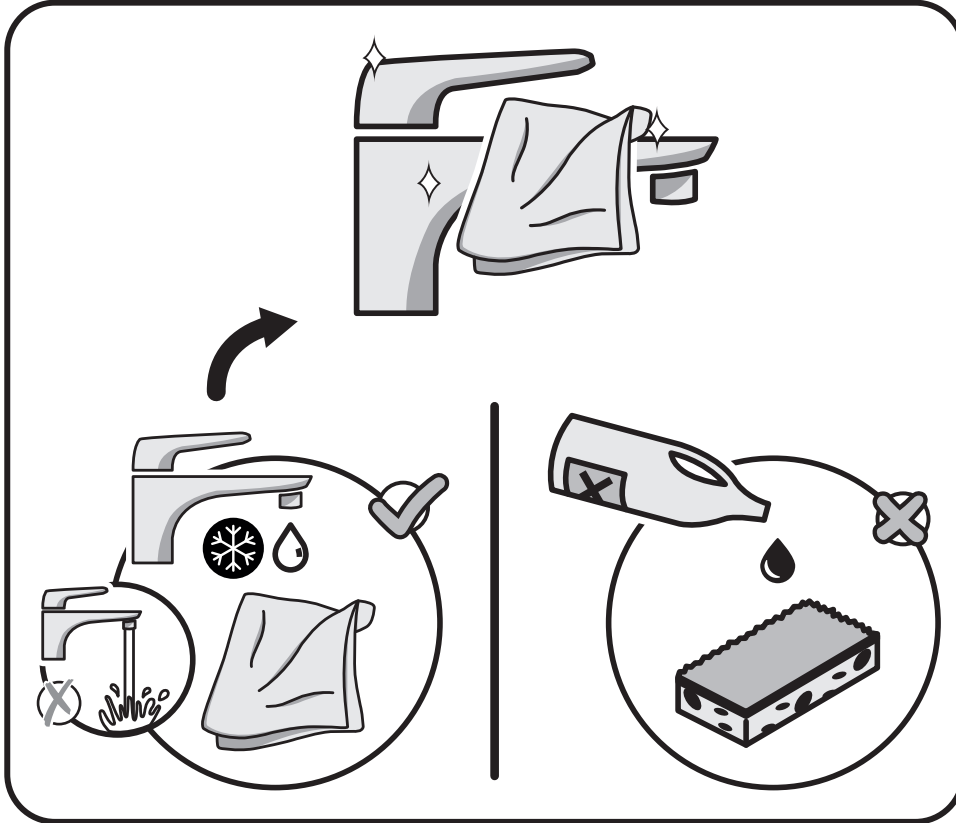

FR: Se référer au livret de garantie pour plus d'information  
ES: Consulte el manual de garantía para más información  
PT: Consulte o manual de garantia para mais informações  
IT: Consultare il libretto di garanzia per ulteriori informazioni  
EL: Ανατρέξτε στο φυλλάδιο της εγγύησης για περισσότερες πληροφορίες  
PL: Patrz kartę gwarancyjną, aby uzyskać więcej informacji  
RU: Гарантийная книжка содержит дополнительную информацию по условиям гарантии на товар.  
KZ: Қосымша ақпарат алу үшін кепілдік кітапшасын қараңыз  
UA: зверніться до гарантійного талону для отримання додаткової інформації  
RO: Vezi broșura de garanție pentru mai multe informații  
EN: Refer to the warranty booklet for more information

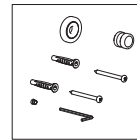
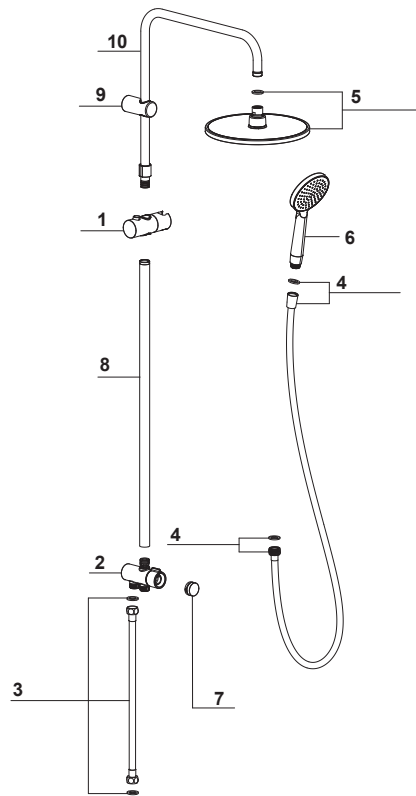

C01160-000-015

**ESSENTIAL**  
 EAN CODE  
 3276007194203

| No. | EAN  | QTY | Year warranty |
|-----|--|-----|---------------|
|     | 3276007194203  |     |               |
|     | Модель поставщика\<br>Жеткізушінің моделі:<br>C01160-003 |     |               |
| 1   | M50020-016   | 1   | 5             |
| 2   | C01160-1   | 1   | 5             |
| 3   | H25279   | 1   | 5             |
| 4   | H25277   | 1   | 5             |
| 5   | P43302   | 1   | 5             |
| 6   | P85500   | 1   | 5             |
| 7   | B36740-004   | 1   | 5             |
| 8   | B36264-006   | 1   | 5             |
| 9   | C05110-001   | 1   | 5             |
| 10  | B36264-005   | 1   | 5             |

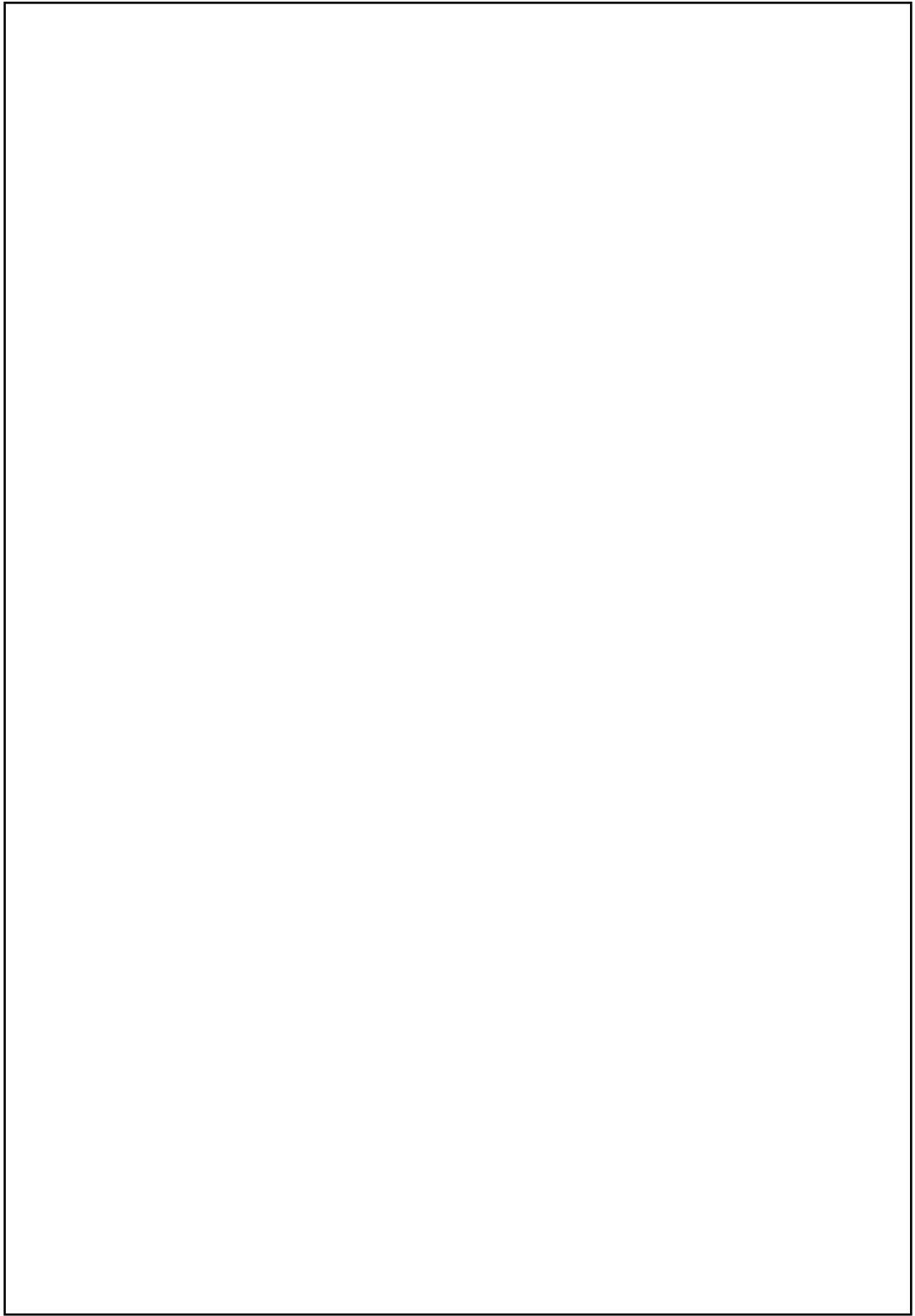

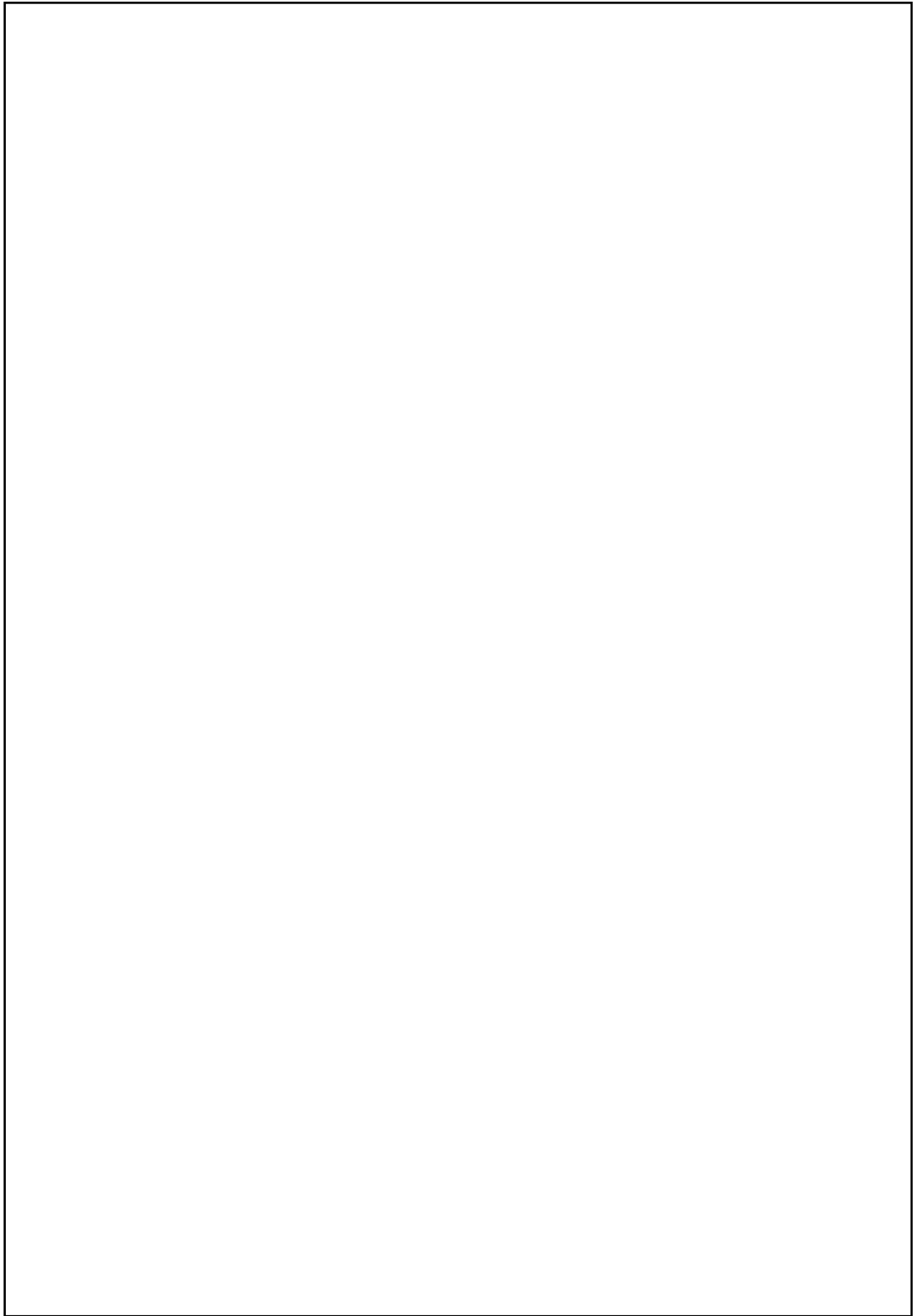

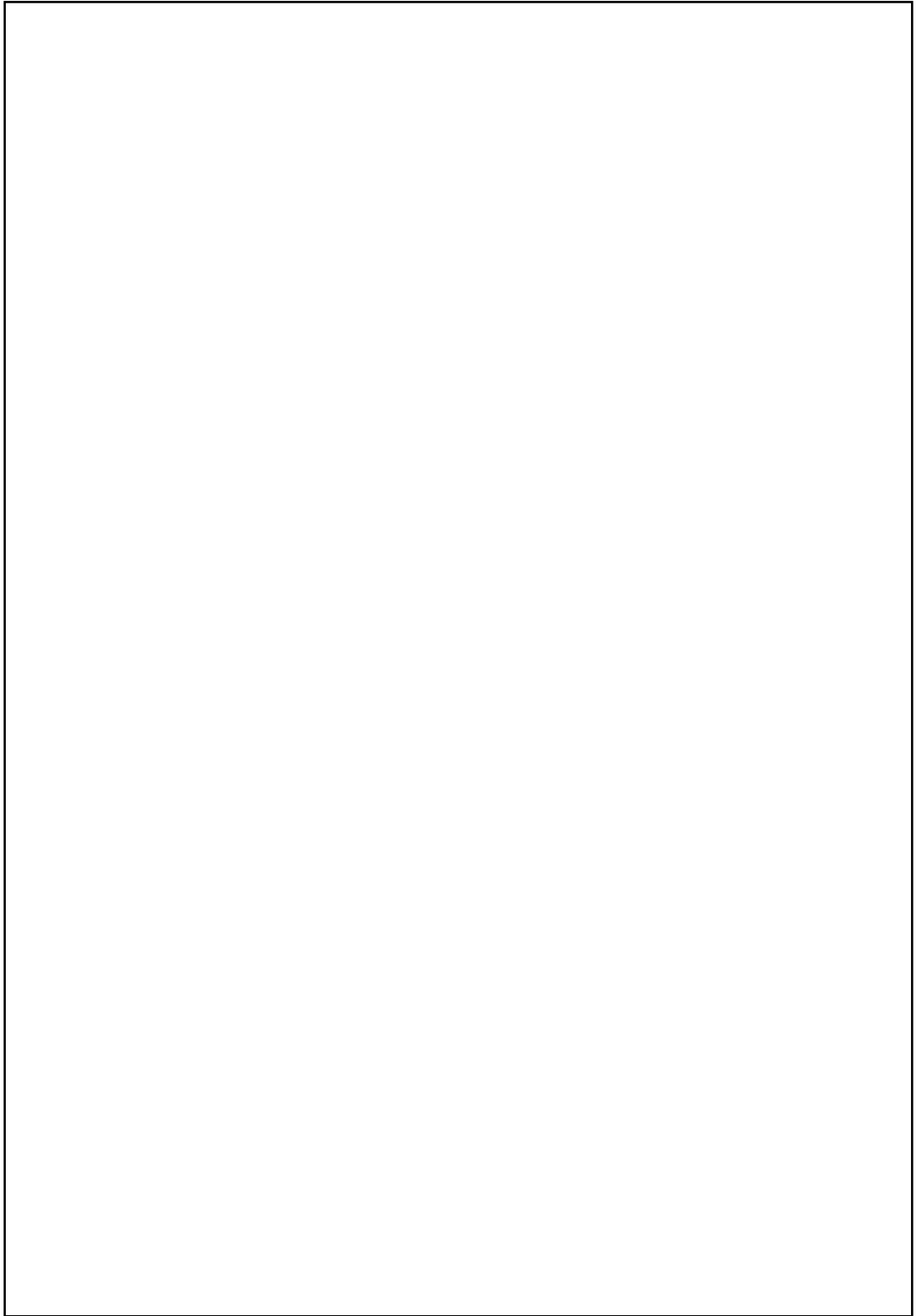

- FR** La présence sur ce robinet d'un ou plusieurs clapet(s) anti-retour est nécessaire au bon fonctionnement de l'ensemble de votre installation en eau. Ne tentez pas de le(s) retirer.
- ES** La presencia en este grifo de una o de varias válvula(s) de retención es necesaria para el buen funcionamiento del conjunto de su instalación de agua. No intente retirarla(s).
- PT** A presença nesta torneira de uma ou mais válvula(s) de retenção é necessária para o funcionamento adequado de toda a instalação de água. Não tente removê-la(s).
- IT** La presenza su questo rubinetto di una o più valvole anti riflusso è necessaria per il buon funzionamento della totalità del vostro impianto in acqua. Non tentare di rimuoverle.
- EL** Οβεκοσός jednego lub więcej zaworów zwrotnych kranu jest niezbędna dla prawidłowego funkcjonowania całej instalacji wodnej. Nie należy ich usuwać.
- PL** Η παρουσία σε αυτήν την μπαταρία, μίας ή περισσοτέρων, βαλβίδων αντεπιστροφής είναι απαραίτητη για την καλή λειτουργία του συνόλου της υδραυλικής σας εγκατάστασης. Μην επιχειρήσετε να τις αποσπάσετε.
- RU** Наличие на этом кране одного или нескольких обратных клапанов необходимо для для правильной работы всей водопроводной установки. Не пытайтесь его/их снимать.
- KZ** Бұл шүмектегі бір немесе бірнеше қайырмалы қақпақашының болуы түгел су құбыры қондырғысының дұрыс жұмыс жасауы үшін қажет. Оны/оларды алып тастауға тырыспаңыз.
- UA** Наявність на цьому крані одного або декількох зворотних клапанів необхідна для правильної роботи всієї водопровідної установки. Не намагайтеся його/їх знімати.
- RO** Prezența pe această robinet a unei sau mai multor supape de reținere este necesară pentru buna funcționare a întregii dvs. instalații de apă. Nu încercați să le eliminați.
- BR** A presença de uma ou mais válvula(s) anti-retorno nessa torneira é necessária para o funcionamento adequado da sua instalação de água. Não tente remover a(s) válvula(s).
- EN** The presence of one or more anti-return valve(s) on this tap is required for proper operation of your water setup. Please do not attempt to remove it/them.

RU: ДУШЕВАЯ СИСТЕМА ESSENTIAL SENSEA БЕЗ СМЕСИТЕЛЯ. Подходит для подключения к любым смесителям с разъемом под гибкий шланг (не входит в комплект).

KZ: СУ АРАЛАСТЫРҒЫШ ШҮМЕГІ ЖОҚ ESSENTIAL SENSEA ДУШ ЖҮЙЕСІ. Душқа арналған шланг жалғағышы бар араластырғыш шүмектің кез келген түріне жалғауға болады (жиынтыққа кірмейді).

RU KZ Изготовитель/Өндіруші:  
Сямэнь Солекс Хай-Тек  
Индастриз Ко., Лтд. №298, Янгуан Вест Роад,  
Хайцан Дистрикт, Сямэнь Сити,  
Фуцзянь Провинс, Китай//ҚЫТАЙ

RU: Гарантийный срок: 5 ЛЕТ

Срок службы: 5 ЛЕТ

KZ: Кепілдік : 5 жыл

Қызмет мерзімі: 5 жыл

Модель поставщика\Жеткізушінің моделі: C01160-003



- FR** Attestation de conformité sanitaire
- ES** Certificado de conformidad sanitaria.
- PT** Atestado de conformidade sanitária.
- IT** certificato di conformità sanitaria.
- EL** Βεβαίωση υγειονομικής συμμόρφωσης.
- PL** Certyfikat zgodności sanitarnej.
- RU** Декларация о соответствии санитарным нормам
- KZ** Санитарлық талаптарға сәйкестік декларациясы
- UA** Декларація про відповідність санітарним нормам
- RO** Atestat de conformitate sanitară
- BR** Certificado de conformidade sanitária.
- EN** Declaration of sanitary conformity.

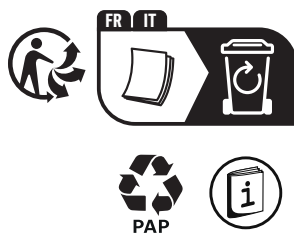

Made in China  
Сделано в Китае  
Қытайда жасалған

\* Garantie 5 ans / 5 años de garantía / Garantia de 5 anos / Garanzia 5 Anni / Εγγύηση 5 ετών /  
Gwarancja 5-letnia / Кепілдік мерзімі: 5 жыл / Гарантія: 5 лет / Гарантія 5 років / Garantie 5 ani /  
5-year guarantee

ADEO Services - 135 Rue Sadi Carnot - CS 00001  
59790 RONCHIN - France

ТОВ «Леруа Мерлен Україна»,  
вул. Полярна 17а, м. Київ 04201, Україна

Importado e distribuído por LEROY MERLIN CIA BRASILEIRA DE BRICOLAGEM - CNPJ 01.438.784/0001-05  
Rua Domingas Galleteiri Blotta, nº315 - Jd Consórcio - São Paulo/SP - CEP 04455-360  
CALM (Central de Atendimento Leroy Merlin): Capitais 4020-5376 - Demais Regiões 0800-0205376  
IMAGENS ILUSTRATIVAS\*

Imported by Adeo South Africa (PTY) LTD T/A Leroy Merlin,  
Hosted in Leroy Merlin Fourways Store 35 Roos Street, Witkoppen Ext 97, Sandton, 2191 Johannesburg,  
Gauteng, South Africa  
Tel: +27 10 493 8000 Email: contact@leroymerlin.co.za

Импортер\Продавец\Организация, уполномоченная принимать претензии по качеству товара в  
РФ: ООО «ЛЕРУА МЕРЛЕН ВОСТОК», 141031, Россия, Московская обл., г. Мытищи, Осташковское шоссе, д.1

Импорттаушы\Сатушы \Қазақстан Республикасында өнім сапасы бойынша наразылықтарды қабылдайтын ұйым:  
«Леруа Мерлен Қазақстан» ЖШС, Қазақстан Республикасы, 050000, Алматы қ., Қонаев көшесі, 77, «PARK VIEW» БО, 6-қабат, 07-кеңсе  
Импортер\Продавец\Организация, принимающая претензии по качеству продукции в Республике Казахстан:  
ТОО «Леруа Мерлен Казахстан», Республика Казахстан, 050000, г. Алматы, ул. Кунаева, 77, БЦ «PARK VIEW», 6 этаж, офис № 07