

inspire

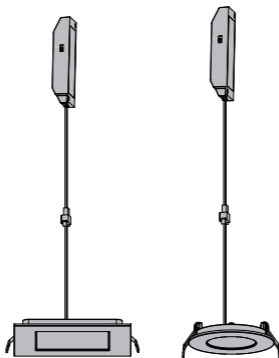

Extraflat



Model: GP6C05CRW / GP6C05CRSN / GP6C05CRW-3 / GP6C05CRSN-3 / GP6C05CSSN-3 / GP6C08ERSN / GP6C08ERW / GP6C08ESSN / GP6C18GRSN / GP6C18GRW / GP6C18GSSN / GP6C23HRSN / GP6C23HRW / GP6C23HSSN

EAN CODE : 3276007220698 / 3276007220681 / 3276007199543 / 3276007199550 / 3276007199567 / 3276007199666 / 3276007199673 / 3276007199680 / 3276007199697 / 3276007199703 / 3276007199710 / 3276007199727 / 3276007199734 / 3276007199741



FR Manuel d'Instructions

ES Manual de Instrucciones

PT Manual de Instruções

IT Manuale di Istruzioni

EL Εγχειρίδιο Οδηγιών

PL Instrukcja Obsługi

UA Інструкція З Експлуатації

RO Manual de Instrucțiuni

EN Instructions Manual

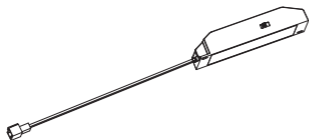
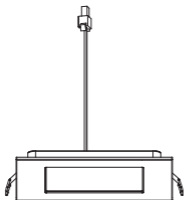



Mentions Légales & Consignes de Sécurité / Instrucciones Legales y de Seguridad /
Avisos Legais e instruções de Segurança / Istruzioni Legali e di Sicurezza /
Νομικό σημείωμα και οδηγίες ασφαλείας / Uwagi Prawne i Instrukcja Bezpieczeństwa /
Керівництво з Техніки / Manual privind siguranța / Legal & Safety Instructions



4 → 30



Montage / Montaje / Montagem / Montaggio / Συναρμολόγηση /
Montaż / Збірка / Montaj / Assembly



31 → 33

1. SYMBOLE D'AVERTISSEMENT



Conformité avec toutes les exigences CE applicables.



Produit de classe II - Isolation double - Pas de mise à la terre nécessaire.

2. CONSIGNES DE SÉCURITÉ GÉNÉRALES ⚠

Merci de lire attentivement ce mode d'emploi avant d'utiliser l'installation et de le conserver afin de pouvoir vous y référer ultérieurement et de la transmettre si nécessaire à une tierce personne.

AVERTISSEMENT : Lorsque vous utilisez l'appareil électrique, merci de toujours respecter les précautions de sécurité basiques pour limiter les risques d'incendie, de choc électrique et de blessures personnelles.

1) Principe général

Merci de tenir à distance de l'espace de travail les visiteurs notamment les enfants. Vérifiez que les caractéristiques électriques de ce luminaire sont compatibles avec votre installation.

AVERTISSEMENT : L'alimentation électrique doit être désactivée avant le montage, la maintenance, le remplacement de l'ampoule ou le nettoyage. Merci de retirer le fusible ou de l'éteindre et de prévenir les remises en marche. Avant de percer les trous de fixation, vous devrez faire très attention pour éviter de masquer les fils ou tuyaux existants.

2) Sécurité électrique

Le luminaire doit être installé par un électricien professionnel selon les règles de branchement électrique en vigueur au niveau national.

La lampe LED est une source lumineuse non remplaçable par l'utilisateur : la source lumineuse contenue dans ce luminaire ne doit être remplacée que par le fabricant ou son agent de service ou une personne disposant d'une qualification similaire. Le système de commande remplaçable par un utilisateur final.



Avvertissement : ces luminaires ne doivent pas être recouverts de matériaux isolés thermiquement.



3. RÈGLES DE SÉCURITÉ SPÉCIFIQUES

Le luminaire ne doit en aucun cas être recouvert de matériaux isolants ou d'équipements similaires.

4. PROTECTION ENVIRONNEMENTALE

ATTENTION !



Les produits électriques ne doivent pas être jetés avec les ordures ménagères. Ils doivent être mis au rebut dans des points de collecte municipaux afin d'assurer un traitement écologique adapté conforme aux réglementations locales. Merci de contacter vos autorités locales ou votre stockiste pour obtenir plus d'informations et conseils sur le recyclage. Le matériau de l'emballage est recyclable. Veuillez jeter l'emballage de manière à respecter l'environnement et le mettre à disposition des services de collecte de matériaux recyclables.

5. CARACTÉRISTIQUES DE L'INSTALLATION

SPÉCIFICATIONS TECHNIQUES							
Luminaire					LED Driver		
Model	Input	Wattage	IP	CUT OUT	Model	Input	Output
GP6C05CRSN / GP6C05CRW GP6C05CRW-3 / GP6C05CRSN-3	145mA,27V ---	4W	Pièces encastées: IP20 Pièces non encastées: IP44	Ø75mm 75x75mm	SP-EXT4PKS	220-240V~ 50/60Hz	145mA, 25-33V ---
GP6C05CSSN-3	145mA,30V ---	4.4W					
GP6C08ERSN / GP6C08ERW	260mA,30V ---	7.8W	Pièces encastées: IP20 Pièces non encastées: IP44	Ø108mm 108x108mm	SP-EXT4PS	220-240V~ 50/60Hz	260mA, 25-33V ---
GP6C08ESSN	260mA,27V ---	7.3W					
GP6C18GRSN / GP6C18GRW	390mA,39V ---	15.5W	Pièces encastées: IP20 Pièces non encastées: IP44	Ø155mm 155x155mm	SP-EXT4PM	220-240V~ 50/60Hz	390mA, 33-42V ---
GP6C18GSSN	390mA,34V ---	13.3W					
GP6C23HRSN / GP6C23HRW	540mA,34V ---	18.3W	Pièces encastées: IP20 Pièces non encastées: IP44	Ø205mm	SP-EXT4PL	220-240V~ 50/60Hz	540mA, 32-37V ---
GP6C23HSSN				205x205mm			

6. INSTALLATION/MONTAGE/IDENTIFICATION DES PIÈCES/SCHÉMA

Avertissement : l'installation doit être assurée par un électricien ou une personne disposant de connaissances électriques et les câbles de base isolés doivent être pourvus d'une isolation en plus avant de brancher le luminaire. Merci d'utiliser le câble d'alimentation (CEI 60245 ou CEI 60227), 2x0.75mm²-2x1.0mm².

7. MAINTENANCE/NETTOYAGE

Les ampoules utilisées doivent toujours correspondre aux caractéristiques énoncées dans ce manuel. Débrancher l'unité de la prise avant la maintenance ou le nettoyage. Les réparations doivent impérativement être effectuées par des personnes qualifiées, avec des pièces de rechange d'origine uniquement. Les réparations inadéquates risquent de causer plus de danger.

AVERTISSEMENT : L'utilisation de tout autre accessoire non précisé dans le présent manuel pourra présenter un risque de blessure personnelle.

Si le câble extérieur ou le cordon de ce luminaire est endommagé, faites-le remplacer exclusivement par le fabricant, un agent de service après-vente agréé ou une personne qualifiée afin d'éviter tout danger.

8. AUTRES (SERVICE, RÉPARATIONS, GARANTIE ETC ...)

- Merci de faire réparer votre produit par une personne qualifiée

Ce produit électrique respecte les principes de sécurité en vigueur. Les réparations doivent impérativement être assurées par des personnes qualifiées avec des pièces de rechange d'origine, le non-respect de ce principe pourra présenter des risques importants pour l'utilisateur.

- Merci de contacter le revendeur qui vous a vendu le produit pour toute demande de SAV.

Ce luminaire est exclusivement destiné à une utilisation en intérieur. 

GP6C05CRSN/GP6C05CRW/GP6C05CRW-3/GP6C05CRSN-3/GP6C05CSSN-3/GP6C08ERSN/GP6C08ERW: Ce produit contient une source lumineuse de classe énergétique F selon (UE) 2019/2015.

GP6C18GSSN: Ce produit contient une source lumineuse de classe énergétique D selon (UE) 2019/2015.

GP6C08ESSN/GP6C18GRSN/GP6C18GRW/GP6C23HRSN/GP6C23HRW/GP6C23HSSN: Ce produit contient une source lumineuse de classe énergétique E selon (UE) 2019/2015.

1. DURÉE DE GARANTIE :

La garantie légale générale s'applique selon les textes en vigueur dans votre pays à compter de la date de livraison des marchandises et de la remise du reçu prouvant l'achat.

Cependant, INSPIRE a décidé d'aller encore plus loin. Notre but est que vous ayez la meilleure expérience possible avec nos produits, nous avons donc étendu à 5 ans les périodes de garantie pour tous les produits INSPIRE.



2. APPLICATION DE LA GARANTIE :

Pour que la garantie puisse être appliquée, le produit doit avoir été installé, utilisé et entretenu conformément aux consignes du mode d'emploi.

3. QUESTIONS ET RÉCLAMATIONS :

Si vous avez des questions ou rencontrez des problèmes concernant l'utilisation du produit, ses performances ou son aspect visuel, n'hésitez pas à contacter votre fournisseur aux coordonnées indiquées sur le justificatif d'achat.

1. SÍMBOLOS DE ADVERTENCIA

	Conforme a todas las exigencias pertinentes de la Directiva de la UE.
	Producto de clase II - Doble aislamiento - No precisa toma de tierra.

2. INSTRUCCIONES GENERALES DE SEGURIDAD

Antes de utilizar el equipo de iluminación, lea atentamente el manual de instrucciones y guárdelo para poder volver a consultarlo más adelante o por si fuera necesario transferirlo a un tercero.

ADVERTENCIA: Siempre que se utilizan aparatos eléctricos, es necesario adoptar algunas precauciones básicas para reducir los riesgos de incendio, choque eléctrico y lesiones personales.

1) Generalidades

Mantenga alejadas de la zona de trabajo a las personas ajenas a la tarea, especialmente a los niños. Compruebe que las especificaciones eléctricas de este equipo de iluminación son compatibles con su instalación.

ADVERTENCIA: Antes de proceder a la instalación, mantenimiento, cambio de bombilla o limpieza del equipo de iluminación, debe cortar el interruptor general de la instalación de la vivienda. Quite los fusibles o ponga el interruptor en posición OFF y asegúrese de que no se puede reactivar durante las operaciones. Se debe tener cuidado para no perforar ninguna tubería o cable oculto al realizar los taladros para la instalación del equipo.

2) Seguridad eléctrica

El equipo de iluminación debe instalarse únicamente un electricista profesional, y con arreglo a la normativa vigente.

El usuario no puede reemplazar las fuentes luminosas LED de esta luminaria. Solamente puede hacerlo el fabricante, su servicio técnico, o alguien debidamente cualificado. El mecanismo de control reemplazable por el usuario final.



Aviso: equipo de iluminación no apto para cubrirse con materiales térmicamente aislantes.



3. NORMAS ESPECÍFICAS DE SEGURIDAD

Bajo ninguna circunstancia se puede cubrir el equipo de iluminación con paneles aislantes o material similar.

4. PROTECCIÓN MEDIOAMBIENTAL

¡ATENCIÓN!



Los productos eléctricos no se deben tirar a la basura con los residuos domésticos. Deben entregarse en un punto limpio para su eliminación con arreglo a la normativa local. Póngase en contacto con las autoridades locales o su establecimiento para que le asesoren en materia de reciclado. El material del embalaje es reciclable. Deseche el embalaje de forma respetuosa con el medio ambiente y de forma que lo puedan retirar los servicios de recogida de residuos para reciclarlo.

5. ESPECIFICACIONES DEL APARATO

Características técnicas							
Model	Luminaire				LED Driver		
	Input	Wattage	IP	CUT OUT	Model	Input	Output
GP6C05CRSN / GP6C05CRW GP6C05CRW-3 / GP6C05CRSN-3	145mA,27V---	4W	Piezas ocultas: IP20 Piezas a la vista: IP44	Ø75mm	SP-EXT4PXS	220-240V~ 50/60Hz	145mA, 25-33V ---
GP6C05SSN-3	145mA,30V---	4.4W		75x75mm			
GP6C08ERSN / GP6C08ERW	260mA,30V---	7.8W	Piezas ocultas: IP20 Piezas a la vista: IP44	Ø108mm	SP-EXT4PS	220-240V~ 50/60Hz	260mA, 25-33V ---
GP6C08ESSN	260mA,27V---	7.3W		108x108mm			
GP6C18GRSN / GP6C18GRW	390mA,39V---	15.5W	Piezas ocultas: IP20 Piezas a la vista: IP44	Ø155mm	SP-EXT4PM	220-240V~ 50/60Hz	390mA, 33-42V ---
GP6C18SSN	390mA,34V---	13.3W		155x155mm			
GP6C23HRSN / GP6C23HRW	540mA,34V---	18.3W	Piezas ocultas: IP20 Piezas a la vista: IP44	Ø205mm	SP-EXT4PL	220-240V~ 50/60Hz	540mA, 32-37V ---
GP6C23HSSN				205x205mm			

6. INSTALACIÓN/MONTAJE/IDENTIFICACIÓN DE LAS PIEZAS/ESQUEMA

Advertencia: La instalación debe realizarla un electricista profesional o una persona con cualificación equivalente, ya que se debe dotar al cable fijo de alimentación con aislamiento adicional antes de conectar el equipo de iluminación. Utilice un cable de alimentación que, 2x0.75mm²-2x1.0mm² (IEC 60245 o IEC 60227).

7. MANTENIMIENTO/LIMPIEZA

Las fuentes lumínicas de este equipo no se pueden reemplazar. Cuando lleguen al final de su vida útil, se deberá sustituir todo el equipo de iluminación.

Antes de realizar operaciones de mantenimiento o de limpieza, desconecte el aparato de la red eléctrica o corte el interruptor general de la vivienda. Las reparaciones debe realizarlas exclusivamente personal cualificado, utilizando repuestos originales.

Las reparaciones efectuadas de forma inadecuada suponen un gran riesgo.

ADVERTENCIA: La utilización de cualquier accesorio no indicado en este manual puede suponer un peligro para la integridad física de las personas.

Si el cable exterior o el cordón de esta luminaria está dañado, hágalo sustituir exclusivamente por el fabricante, un agente de servicio postventa aprobado o una persona cualificada para evitar todo peligro.

8. OTROS (SERVICIO TÉCNICO, REPARACIÓN, GARANTÍA, ETC...)

- Recorra a un profesional para las reparaciones de su equipo.

Este aparato eléctrico cumple los requisitos de seguridad oportunos. Las reparaciones debe realizarlas exclusivamente personal cualificado, utilizando repuestos originales. No hacerlo puede suponer un gran peligro para los usuarios.

- Póngase en contacto con el establecimiento donde compró el producto para solicitar la asistencia del servicio posventa, si lo hubiera.

Esta luminaria se destina exclusivamente a un uso en interiores. 

GP6C05CRSN/GP6C05CRW/GP6C05CRW-3/GP6C05CRSN-3/GP6C05SSN-3/GP6C08ERSN/GP6C08ERW: Este producto contiene una fuente luminica de energía clase F según el Reglamento Delegado (UE) 2019/2015.

GP6C18GRSN/Este producto contiene una fuente luminica de energía clase D según el Reglamento Delegado (UE) 2019/2015.

GP6C08ESSN/GP6C18GRSN/GP6C18GRW/GP6C23HRSN/GP6C23HRW/GP6C23HSSN: Este producto contiene una fuente luminica de energía clase E según el Reglamento Delegado (UE) 2019/2015.

1. DURACIÓN DE LA GARANTÍA:

La garantía legal general se aplica con arreglo a la normativa vigente en el país del comprador, a partir de la entrega de la mercancía y tras la presentación del ticket de compra como prueba de la compra.

Sin embargo, INSPIRE va más allá. Queremos que tenga la mejor experiencia posible con nuestros productos, por lo que hemos extendido los períodos de garantía de todos los productos INSPIRE a 5 años.



2. APLICACIÓN DE LA GARANTÍA:

Para que se aplique la garantía, el producto debe haberse instalado, utilizado y mantenido de acuerdo con las directrices del Manual de Instrucciones.

3. PREGUNTAS Y RECLAMACIONES:

Si tiene alguna pregunta o dificultad con respecto al uso, rendimiento o aspecto visual del producto, puede ponerse en contacto con su proveedor mediante la información que encontrará en el ticket de compra.

1. SÍMBOLOS DE ADVERTÊNCIA

	Em conformidade com todos os requisitos relevantes da Diretiva da CE.
	Produto Classe II - Duplo isolamento - Não necessita de ligação à terra.

2. INSTRUÇÕES GERAIS DE SEGURANÇA

Leia este manual de instruções atentamente antes de utilizar o dispositivo e guarde-o para futuras consultas e, se necessário, entregue o manual de instruções a uma terceira pessoa.

ADVERTÊNCIA: Ao utilizar aparelhos elétricos, devem ser sempre seguidas algumas precauções básicas, incluindo as seguintes.

1) Generalidades

Todos os visitantes, especialmente crianças, devem ser mantidos afastados da área de trabalho. Verifique se as especificações elétricas desta luminária são compatíveis com a sua instalação.

ADVERTÊNCIA: A fonte de alimentação tem de ser desativada antes de qualquer operação de montagem, manutenção, substituição da lâmpada ou limpeza. Remova o fusível ou desligue o disjuntor certifique-se de que não é ligado inadvertidamente. É necessário ter cuidado antes de fazer os furos de fixação para evitar danificar quaisquer tubagens e cabos existentes e ocultos.

2) Segurança elétrica

A luminária apenas deve ser instalada por um electricista qualificado e em conformidade com os regulamentos nacionais para instalações elétricas.

A lâmpada LED não é uma fonte de luz substituível pelo utilizador: A fonte de luz contida nesta luminária só deve ser substituída pelo fabricante ou por um seu agente de serviço ou pessoa com qualificações semelhantes. A dispositivo de controlo substituível por um utilizador final.



Aviso: as luminárias não são adequadas para serem cobertas com um material com isolamento térmico.



3. REGRAS DE SEGURANÇA ESPECÍFICAS

A luminária não deve, em nenhuma circunstância, ser coberta por um revestimento isolante ou qualquer material semelhante.

4. PROTEÇÃO AMBIENTAL

CUIDADO!



Os produtos elétricos não devem ser eliminados juntamente com os resíduos domésticos. Devem ser entregues num ponto de recolha municipal para serem eliminados de um modo não prejudicial para o ambiente e de acordo com os regulamentos locais. Contacte as suas autoridades locais ou o seu revendedor para mais informações sobre a reciclagem. Os materiais de embalagem são recicláveis. Elimine os materiais de embalagem de um modo não prejudicial para o ambiente e entregue-os ao serviço de recolha de materiais recicláveis.

5. ESPECIFICAÇÕES DO APARELHO

Caraterísticas técnicas							
Luminaire					LED Driver		
Model	Input	Wattage	IP	CUT OUT	Model	Input	Output
GP6C05CRSN / GP6C05CRW GP6C05CRW-3 / GP6C05CRSN-3	145mA,27V~	4W	partes embudidas: IP20	Ø75mm	SP-EXT4PKS	220-240V~ 50/60Hz	145mA, 25-33V ~
GP6C05SSN-3	145mA,30V~	4.4W	partes não embudidas: IP44	75x75mm			
GP6C08ERSN / GP6C08ERW	260mA,30V~	7.8W	partes embudidas: IP20	Ø108mm	SP-EXT4PS	220-240V~ 50/60Hz	260mA, 25-33V ~
GP6C08ESSN	260mA,27V~	7.3W	partes não embudidas: IP44	108x108mm			
GP6C18GRSN / GP6C18GRW	390mA,39V~	15.5W	partes embudidas: IP20	Ø155mm	SP-EXT4PM	220-240V~ 50/60Hz	390mA, 33-42V ~
GP6C18GSSN	390mA,34V~	13.3W	partes não embudidas: IP44	155x155mm			
GP6C23HRSN / GP6C23HRW	540mA,34V~	18.3W	partes embudidas: IP20	Ø205mm	SP-EXT4PL	220-240V~ 50/60Hz	540mA, 32-37V ~
GP6C23HSSN			partes não embudidas: IP44	205x205mm			

6. INSTALAÇÃO/MONTAGEM/IDENTIFICAÇÃO DAS PEÇAS/DESENHO

Advertência: a instalação deve ser feita por um electricista ou por uma pessoa com qualificações equivalentes porque a cablagem fixa básica isolada deve ser preparada com isolamento adicional antes da luminária poder ser ligada. Utilize um cabo de alimentação (IEC 60245 ou IEC 60227), 2x0.75mm²-2x1.0mm².

7. MANUTENÇÃO/LIMPEZA

A fonte de iluminação desta luminária não pode ser substituída; quando a fonte de iluminação atinge o fim da sua vida útil, toda a luminária tem de ser substituída.

Desligue da rede eléctrica antes de qualquer operação de manutenção ou limpeza. As reparações apenas devem ser feitas por pessoas qualificadas e utilizando peças sobressalentes genuínas. Uma reparação inadequada pode implicar perigos significativos.

ADVERTÊNCIA: A utilização de quaisquer acessórios não especificados neste manual pode constituir um risco de danos pessoais.

Se o cabo exterior ou o fio eléctrico deste candeeiro estiver danificado, mande-o substituir exclusivamente pelo fabricante, por um agente de serviço pós-venda autorizado ou por uma pessoa qualificada a fim de evitar qualquer perigo.

8. OUTROS (SERVIÇO, REPARAÇÃO, GARANTIA, ETC. . .)

- O seu produto só deve ser reparado por uma pessoa qualificada. Este produto eléctrico está em conformidade com as exigências de segurança relevantes. As reparações apenas devem ser feitas por pessoas qualificadas e utilizando peças sobressalentes genuínas, caso contrário poderão existir perigos consideráveis para o utilizador.

- Por favor contacte a loja onde adquiriu o produto se necessitar de serviços pós-venda.

Este candeeiro destina-se exclusivamente a utilização em interior. 

GP6C05CRSN/GP6C05CRW/GP6C05CRW-3/GP6C05CRSN-3/GP6C05SSN-3/GP6C08ERSN/GP6C08ERW: Este produto contém uma fonte luminosa de classe energética F de acordo com a (UE) 2019/2015.

GP6C18GSSN: Este produto contém uma fonte luminosa de classe energética D de acordo com a (UE) 2019/2015.

GP6C08ESSN/GP6C18GRSN/GP6C18GRW/GP6C23HRSN/GP6C23HRW/GP6C23HSSN: Este produto contém uma fonte luminosa de classe energética E de acordo com a (UE) 2019/2015.

FR

ES

PT

IT

EL

PL

UA

RO

EN

1. PRAZO DA GARANTIA:

A garantia geral nos termos legais é aplicável de acordo com os textos em vigor no seu país a partir do fornecimento dos mesmos, mediante a apresentação do recibo como prova da compra.

No entanto, INSPIRE vai mais longe. Queremos que tenha a melhor experiência possível com os nossos produtos, e por isso aumentámos os prazos de garantia de todos os produtos INSPIRE para 5 anos.



2. APLICABILIDADE DA GARANTIA:

Para que a garantia seja aplicável, o produto terá de ter sido instalado, utilizado e mantido de acordo com as diretrizes do Manual de Instruções.

3. DÚVIDAS E RECLAMAÇÕES:

Caso tenha alguma dúvida ou encontre algum problema relativamente à utilização do produto ou ao seu aspeto visual ou desempenho, pode contactar-nos através das informações de contacto que se encontram no talão da compra.

1. SIMBOLI DI AVVERTENZA

	Conformità a tutti i requisiti pertinenti della Direttiva CE.
	Prodotto di classe II - Doppio isolamento - Terra non necessaria.

2. ISTRUZIONI GENERALI DI SICUREZZA

Leggere attentamente il presente manuale di istruzioni prima di utilizzare l'apparecchio; conservare le istruzioni per riferimento futuro, se necessario, fornirle a terzi.

AVVERTENZA: quando si utilizza l'apparecchio elettrico, rispettare sempre le precauzioni fondamentali di sicurezza per ridurre il rischio di incendi, scosse elettriche e lesioni.

1) Generale

I visitatori, soprattutto i bambini, devono essere tenuti lontani dall'area di lavoro. Controllare che le specifiche elettriche dell'apparecchio siano compatibili con l'impianto.

AVVERTENZA: disattivare l'alimentazione prima dell'assemblaggio, della manutenzione, della sostituzione della lampadina o della pulizia. Rimuovere il fusibile o impostarlo su OFF e bloccarlo, in modo che non possa essere riattivato.

Prima di effettuare i fori per il fissaggio, prestare attenzione a evitare i cavi o le tubazioni nascosti nella parete.

2) Sicurezza elettrica

L'apparecchio deve essere installato esclusivamente da un elettricista autorizzato, in conformità alle normative nazionali.

La lampada LED è una sorgente luminosa non sostituibile dall'utilizzatore: la sorgente luminosa contenuta in questo impianto di illuminazione deve essere sostituita esclusivamente dal produttore, dal servizio assistenza o da personale qualificato. L'alimentatore contenuti in questo apparecchio sostituibile da un utente finale.



Avvertenza: i faretti non devono essere coperti da materiale per isolamento termico.



3. NORME DI SICUREZZA SPECIFICHE

L'apparecchio non deve in alcun caso essere coperto con materassini isolanti o materiale assimilabile.

4. TUTELA DELL'AMBIENTE

ATTENZIONE!



I prodotti elettrici non devono essere smaltiti insieme ai rifiuti domestici. Devono essere portati a un'isola ecologica comunale per uno smaltimento ecologico, conformemente alle normative locali. Contattare le autorità locali o il rivenditore per avere indicazioni sul riciclaggio. Il materiale dell'imballaggio è riciclabile. Smaltire l'imballaggio in modo ecologico e metterlo a disposizione del servizio di raccolta del materiale riciclabile.

5. SPECIFICHE DELL'APPARECCHIO

Caratteristiche tecniche							
Luminaire					LED Driver		
Model	Input	Wattage	IP	CUT OUT	Model	Input	Output
GP6C05CRSN / GP6C05CRW GP6C05CRW-3 / GP6C05CRSN-3	145mA, 27V~	4W	componenti da incasso: IP20	Ø75mm	SP-EXT4PXS	220-240V~ 50/60Hz	145mA, 25-33V~
GP6C05CSSN-3	145mA, 30V~	4.4W	componenti non da incasso: IP44	75x75mm			
GP6C08ERSN / GP6C08ERW	260mA, 30V~	7.8W	componenti da incasso: IP20	Ø108mm	SP-EXT4PS	220-240V~ 50/60Hz	260mA, 25-33V~
GP6C08ESSN	260mA, 27V~	7.3W	componenti non da incasso: IP44	108x108mm			
GP6C18GRSN / GP6C18GRW	390mA, 39V~	15.5W	componenti da incasso: IP20	Ø155mm	SP-EXT4PM	220-240V~ 50/60Hz	390mA, 33-42V~
GP6C18GSSN	390mA, 34V~	13.3W	componenti non da incasso: IP44	155x155mm			
GP6C23HRSN / GP6C23HRW	540mA, 34V~	18.3W	componenti da incasso: IP20	Ø205mm	SP-EXT4PL	220-240V~ 50/60Hz	540mA, 32-37V~
GP6C23HSSN			componenti non da incasso: IP44	205x205mm			

6. INSTALLAZIONE / ASSEMBLAGGIO / IDENTIFICAZIONE PEZZI / SCHEMA

Avvertenza: l'installazione deve essere eseguita da un elettricista o da una persona adeguatamente qualificata; i cablaggi fissi isolati di base devono essere preparati con un ulteriore isolamento prima che l'apparecchio possa essere collegato. Utilizzare il cavo di alimentazione (CEI 60245 o CEI 60227), $2 \times 0.75 \text{mm}^2 - 2 \times 1.0 \text{mm}^2$.

7. MANUTENZIONE / PULIZIA

La sorgente luminosa di questo apparecchio non è sostituibile; quando questa raggiunge il termine della sua vita utile, è necessario sostituire l'intero apparecchio.

Scollegare dall'alimentazione prima della manutenzione o della pulizia.

Le riparazioni devono essere eseguite esclusivamente da personale qualificato e con ricambi originali.

Una riparazione inadeguata potrebbe comportare un pericolo significativo.

AVVERTENZA: l'uso di qualsiasi accessorio non specificato nel presente manuale può comportare un rischio di lesioni.

Se il cavo esterno o il cordone di questa lampada è danneggiato, fatelo sostituire esclusivamente dal fabbricante, da un agente del servizio postvendita autorizzato o da una persona qualificata al fine di evitare qualsiasi pericolo.

8. ALTRO (ASSISTENZA, RIPARAZIONE, GARANZIA, ECC...)

- Il prodotto deve essere riparato da personale qualificato

Questo prodotto elettrico è conforme ai pertinenti requisiti di sicurezza. Le riparazioni devono essere eseguite esclusivamente da personale qualificato e con ricambi originali; in caso contrario, l'utente può correre un notevole pericolo.

- Contattare il negozio in cui si è acquistato il prodotto per gli eventuali servizi post vendita.

Questa lampada è destinata esclusivamente ad un uso interno. 

GP6C05CRSN/GP6C05CRW/GP6C05CRW-3/GP6C05CRSN-3/GP6C05CSSN-3/GP6C08ERSN/GP6C08ERW: Questo prodotto contiene una sorgente luminosa con classe energetica F a (UE) 2019/2015.

GP6C18GSSN: Questo prodotto contiene una sorgente luminosa con classe energetica D a (UE) 2019/2015.

GP6C08ESSN/GP6C18GRSN/GP6C18GRW/GP6C23HRSN/GP6C23HRW/GP6C23HSSN: Questo prodotto contiene una sorgente luminosa con classe energetica E a (UE) 2019/2015.

1. DURATA DELLA GARANZIA:

La garanzia legale generale si applica, in base ai testi in vigore nel vostro Paese, dalla consegna dei beni e previa presentazione della ricevuta come prova di acquisto.

Tuttavia, INSPIRE offre di più. Desideriamo che abbiate la migliore esperienza possibile con i nostri prodotti, abbiamo quindi esteso il periodo di garanzia per tutti i prodotti INSPIRE a 5 anni.

2. APPLICAZIONE DELLA GARANZIA:

Ai fini dell'applicazione della garanzia, il prodotto deve essere installato, usato e mantenuto in conformità con le linee guida contenute nel Manuale di istruzioni.

3. DOMANDE E RECLAMI:

In caso di domande o se riscontrate problemi in relazione all'uso del prodotto, alle prestazioni o all'aspetto dello stesso, siete pregati di contattare il vostro distributore utilizzando le informazioni di contatto che troverete sulla ricevuta di acquisto.

FR

ES

PT

IT

EL



PL

UA

RO

EN

1. ΠΡΟΕΙΔΟΠΟΙΗΤΙΚΑ ΣΥΜΒΟΛΑ

	Συμμορφώνεται με όλες τις σχετικές απαιτήσεις των ευρωπαϊκών οδηγιών .
	Προϊόν κατηγορίας II - Με διπλή μόνωση - Δεν απαιτείται γείωση .

2. ΓΕΝΙΚΕΣ ΟΔΗΓΙΕΣ ΑΣΦΑΛΕΙΑΣ



Διαβάστε προσεκτικά αυτό το εγχειρίδιο οδηγιών προτού χρησιμοποιήσετε τη συσκευή και φυλάξτε το για να μπορείτε να ανατρέξετε σε αυτό στο μέλλον. Αν χρειαστεί, παραδώστε το εγχειρίδιο οδηγιών σε άλλο άτομο.

ΠΡΟΕΙΔΟΠΟΙΗΣΗ: Όταν χρησιμοποιείτε ηλεκτρικές συσκευές, τηρείτε πάντοτε τις βασικές προφυλάξεις ασφαλείας για να περιορίζετε τον κίνδυνο πυρκαγιάς, ηλεκτροπληξίας και προσωπικού τραυματισμού.

1) Γενικά

Όλοι οι επισκέπτες, ειδικά τα παιδιά, πρέπει να παραμένουν μακριά από την περιοχή εργασίας. Ελέγξτε αν οι ηλεκτρικές προδιαγραφές αυτού του φωτιστικού ανταποκρίνονται στην εγκατάστασή σας.

ΠΡΟΕΙΔΟΠΟΙΗΣΗ: Η ηλεκτρική παροχή πρέπει να διακόπτεται πριν την τοποθέτηση, τη συντήρηση, την αλλαγή λαμπτήρα ή τον καθαρισμό. Αφαιρέστε την ασφάλεια ή γυρίστε την ασφάλεια στη θέση OFF και προστατέψτε την από τυχόν επανενεργοποίηση. Απαιτείται προσοχή όταν ανοίγετε τρύπες για τα εξαρτήματα στερέωσης, προκειμένου να αποφύγετε υπάρχουσες καλωδιώσεις ή σωληνώσεις οι οποίες δεν φαίνονται.

2) Ηλεκτρική ασφάλεια

Η εγκατάσταση του φωτιστικού θα πρέπει να διενεργείται μόνο από αρμόδιο ηλεκτρολόγο σύμφωνα με τους εθνικούς κανονισμούς για τις καλωδιώσεις.

Ο λαμπτήρας LED είναι πηγή φωτισμού που δεν μπορεί να αντικατασταθεί από τον χρήστη: Η πηγή φωτισμού που περιλαμβάνεται στο φωτιστικό πρέπει να αντικαθίσταται μόνο από τον κατασκευαστή, τον αντιπρόσωπο σέρβις ή άτομα με ανάλογη κατάρτιση. Η μηχανισμός ελέγχου που περιλαμβάνονται στο φωτιστικό μπορεί να αντικατασταθεί από τον τελικό χρήστη.



Προειδοποίηση: φωτιστικά ακατάλληλα για κάλυψη με θερμομονωτικό υλικό.



3. ΕΙΔΙΚΟΙ ΚΑΝΟΝΕΣ ΑΣΦΑΛΕΙΑΣ

Το φωτιστικό δεν πρέπει σε καμία περίπτωση να καλύπτεται με μονωτικό ή άλλο παρόμοιο υλικό.

4. ΠΕΡΙΒΑΛΛΟΝΤΙΚΗ ΠΡΟΣΤΑΣΙΑ

ΠΡΟΣΟΧΗ!



Τα ηλεκτρικά προϊόντα δεν πρέπει να απορρίπτονται μαζί με τα οικιακά απορρίμματα. Πρέπει να μεταφέρονται σε κοινότομο σημείο συλλογής ώστε να απορρίπτονται με τρόπο φιλικό προς το περιβάλλον, σύμφωνα με τους τοπικούς κανονισμούς.

Επικοινωνήστε με τις τοπικές αρχές ή το κατάστημα πώλησης για πληροφορίες σχετικά με την ανακύκλωση. Το υλικό συσκευασίας είναι ανακυκλώσιμο. Απορρίψτε τη συσκευασία με τρόπο φιλικό προς το περιβάλλον σε κατάλληλα σημεία συλλογής ανακυκλώσιμων υλικών.

5. ΠΡΟΔΙΑΓΡΑΦΕΣ ΣΥΣΚΕΥΗΣ

Τεχνικά χαρακτηριστικά							
Luminaire				LED Driver			
Model	Input	Wattage	IP	CUT OUT	Model	Input	Output
GP6C05CRSN / GP6C05CRW GP6C05CRW-3 / GP6C05CRSN-3	145mA, 27V ---	4W	γυμνοτά μέγρ: IP20 μη γυμνοτά μέγρ: IP44	Ø75mm 75x75mm	SP-EXT4PKS	220-240V ~ 50/60Hz	145mA, 25-33V ---
GP6C08ERSN / GP6C08ERW	260mA, 30V ---	7.8W	γυμνοτά μέγρ: IP20 μη γυμνοτά μέγρ: IP44	Ø108mm	SP-EXT4PS	220-240V ~ 50/60Hz	260mA, 25-33V ---
GP6C08ESSN	260mA, 27V ---	7.3W	μη γυμνοτά μέγρ: IP44	108x108mm			
GP6C18GRSN / GP6C18GRW	390mA, 39V ---	15.5W	γυμνοτά μέγρ: IP20 μη γυμνοτά μέγρ: IP44	Ø155mm	SP-EXT4PM	220-240V ~ 50/60Hz	390mA, 33-42V ---
GP6C18GSSN	390mA, 34V ---	13.3W	μη γυμνοτά μέγρ: IP44	155x155mm			
GP6C23HRSN / GP6C23HRW	540mA, 34V ---	18.3W	γυμνοτά μέγρ: IP20 μη γυμνοτά μέγρ: IP44	Ø205mm	SP-EXT4PL	220-240V ~ 50/60Hz	540mA, 32-37V ---
GP6C23HSSN			μη γυμνοτά μέγρ: IP44	205x205mm			

6. ΤΟΠΟΘΕΤΗΣΗ/ ΣΥΝΑΡΜΟΛΟΓΗΣΗ/ ΑΝΑΓΝΩΡΙΣΗ ΕΞΑΡΤΗΜΑΤΩΝ/ ΣΧΕΔΙΟ

Προειδοποίηση: η τοποθέτηση πρέπει να διεξάγεται από ηλεκτρολόγο ή άτομο με ανάλογες γνώσεις, καθώς η βασική μονωμένη σταθερή καλωδίωση θα πρέπει να μονωθεί με συμπληρωματική μόνωση πριν από τη σύνδεση του φωτιστικού.

Χρησιμοποιήστε καλώδιο τροφοδοσίας (IEC 60245 ή IEC 60227), 2x0.75mm²-2x1.0mm².

7. ΣΥΝΤΗΡΗΣΗ/ ΚΑΘΑΡΙΣΜΟΣ

Η πηγή φωτισμού αυτού του φωτιστικού δεν αντικαθίσταται. Όταν η πηγή φωτισμού καλύψει την ωφέλιμη διάρκεια ζωής της, θα πρέπει να αντικατασταθεί ολόκληρο το φωτιστικό.

Αποσυνδέστε τη συσκευή από το ηλεκτρικό δίκτυο πριν από τη συντήρηση ή τον καθαρισμό. Οι επισκευές θα πρέπει να εκτελούνται μόνο από αρμόδια άτομα και με χρήση γνήσιων ανταλλακτικών. Οι ακατάλληλες επισκευές μπορούν να προκαλέσουν σοβαρό κίνδυνο.

ΠΡΟΕΙΔΟΠΟΙΗΣΗ: Η χρήση οποιουδήποτε εξαρτήματος το οποίο δεν καθορίζεται στο εγχειρίδιο ενδέχεται να ενέχει κίνδυνο προσωπικού τραυματισμού.

Εάν το εξωτερικό ή το εσωτερικό καλώδιο αυτού του φωτιστικού έχει υποστεί ζημιά, η αντικατάστασή του πρέπει να γίνει αποκλειστικά από τον κατασκευαστή, κάποιον υπάλληλο εξουσιοδοτημένου κέντρου εξυπηρέτησης μετά την πώληση ή κάποιο εξουσιοδοτημένο άτομο ώστε να αποφευχθεί κάθε κίνδυνος.

8. ΆΛΛΑ ΣΤΟΙΧΕΙΑ (ΣΕΡΒΙΣ, ΕΠΙΣΚΕΥΗ, ΕΓΓΥΗΣΗ Κ.ΛΠ...)

- Η επισκευή του προϊόντος σας πρέπει να εκτελείται από αρμόδιο άτομο.

Το ηλεκτρικό προϊόν πληροί τις σχετικές απαιτήσεις ασφαλείας. Οι επισκευές θα πρέπει να εκτελούνται μόνο από αρμόδια άτομα και με γνήσια ανταλλακτικά, διαφορετικά ο χρήστης ενδέχεται να εκτεθεί σε σημαντικό κίνδυνο.

- Επικοινωνήστε με το κατάστημα από το οποίο αγοράσατε το προϊόν για εξυπηρέτηση μετά την πώληση εφόσον διατίθεται η υπηρεσία.

Το φωτιστικό αυτό προορίζεται αποκλειστικά για εσωτερική χρήση. 

GP6C05CRSN/GP6C05CRW/GP6C05CRW-3/GP6C05CRSN-3/GP6C05GSSN-3/GP6C08ERSN/GP6C08ERW: Το προϊόν περιέχει φωτεινή πηγή ενεργειακής τάξης F σύμφωνα με τον κανονισμό (ΕΕ) 2019/2015.

GP6C18GSSN: Το προϊόν περιέχει φωτεινή πηγή ενεργειακής τάξης D σύμφωνα με τον κανονισμό (ΕΕ) 2019/2015.

GP6C08ESSN/GP6C18GRSN/GP6C18GRW/GP6C23HRSN/GP6C23HRW/GP6C23HSSN: Το προϊόν περιέχει φωτεινή πηγή ενεργειακής τάξης E σύμφωνα με τον κανονισμό (ΕΕ) 2019/2015.

FR

ES

PT

IT

EL

PL

UA

RO

EN

1. ΔΙΑΡΚΕΙΑ ΕΓΓΥΗΣΗΣ:

Η γενική νόμιμη εγγύηση εφαρμόζεται σύμφωνα με τις ισχύουσες διατάξεις στη χώρα σας και καλύπτει τα προϊόντα από την παράδοση τους και την έκδοση του νόμιμου παραστατικού αγοράς.

Ωστόσο, η INSPIRE πηγαίνει παραπέρα. Θέλουμε να έχετε την καλύτερη δυνατή εμπειρία με τα προϊόντα μας και, για τον λόγο αυτό, επεκτείνουμε τη διάρκεια της εγγύησης για όλα τα προϊόντα INSPIRE στα 5 έτη.



2. ΙΣΧΥΣ ΤΗΣ ΕΓΓΥΗΣΗΣ:

Για να ισχύει η εγγυητική κάλυψη, το προϊόν πρέπει να έχει εγκατασταθεί, χρησιμοποιηθεί και συντηρηθεί σύμφωνα με τις οδηγίες του εγχειριδίου χρήσης.

3. ΕΡΩΤΗΣΕΙΣ ΚΑΙ ΑΞΙΩΣΕΙΣ:

Αν έχετε ερωτήσεις ή αντιμετωπίζετε προβλήματα με τη χρήση του προϊόντος, την απόδοσή του ή την εμφάνισή του, μπορείτε να επικοινωνήσετε με το κατάστημα πώλησης χρησιμοποιώντας τα στοιχεία επικοινωνίας που θα βρείτε στην απόδειξη αγοράς.

1. SYMBOLE OSTRZEGAWCZE

	Zgodność z wszystkimi obowiązującymi Dyrektywami UE.
	Produkt klasy II - Podwójna izolacja - Uziemienie nie jest wymagane.

2. OGÓLNE WSKAZÓWKI BEZPIECZEŃSTWA

Przed rozpoczęciem użytkowania urządzenia należy dokładnie przeczytać instrukcję, a następnie zachować ją do wykorzystania w przyszłości i w razie potrzeby przekazać stronie trzeciej.

OSTRZEŻENIE: Podczas użytkowania urządzeń elektrycznych należy zawsze przestrzegać podstawowych wskazań bezpieczeństwa, aby zmniejszyć ryzyko pożaru, porażenia prądem elektrycznym i odniesienia obrażeń.

1) Wskazówki ogólne

Wszystkie osoby postronne, a w szczególności dzieci, muszą pozostawać w bezpiecznej odległości od miejsca prac. Należy sprawdzić, czy specyfikacje elektryczne tej oprawy oświetleniowej są kompatybilne z instalacją wykorzystywaną przez użytkownika.

OSTRZEŻENIE: Należy odłączyć zasilanie przed przystąpieniem do jakichkolwiek prac dotyczących montażu, konserwacji, wymiany lampy lub czyszczenia. Należy wyjąć bezpiecznik lub przełączyć go do stanu WYŁ. i zabezpieczyć przed możliwością ponownego włączenia.

Podczas wiercenia otworów należy uważać na jakiegokolwiek ewentualne przewody lub rury, które mogą być niewidoczne.

2) Bezpieczeństwo elektryczne

Instalacja oprawy oświetleniowej powinna zostać przeprowadzona wyłącznie przez wykwalifikowanego elektryka, zgodnie z obowiązującymi przepisami krajowymi.

Lampa LED posiada źródło światła, które nie może zostać wymienione przez użytkownika: źródło światła zawarte w tej lampie może być wymienione wyłącznie przez producenta, jego przedstawiciela lub inną osobę o odpowiednich kwalifikacjach. Układ sterowania zawarte w oprawie mogą być wymienione przez użytkownika.



Ostrzeżenie: oprawy oświetleniowe nieprzeznaczone do przykrywania materiałem



3. SZCZEGÓŁOWE WSKAZÓWKI BEZPIECZEŃSTWA

Oprawa oświetleniowa nie może w żadnym wypadku być przykrywana jakimkolwiek materiałem izolacyjnym lub podobnego rodzaju.

4. OCHRONA ŚRODOWISKA

UWAGA! Produkty elektryczne nie mogą być wyrzucane ze zwykłymi śmieciami domowymi. Należy odnieść je do specjalnego lokalnego punktu zbiórki odpadów w celu przeznaczenia do recyklingu w sposób zgodny z obowiązującymi miejscowymi przepisami. Aby uzyskać informacje dotyczące prawidłowego recyklingu produktu należy skontaktować się z uprawnioną instytucją samorządu lokalnego lub składowiskiem odpadów. Materiały opakowaniowe są przeznaczone do recyklingu. Należy usunąć je w sposób przyjazny dla środowiska, przekazując do odpowiedniego punktu zbiórki materiałów przeznaczonych do recyklingu.



FR

ES

PT

IT

EL

PL

UA

RO

EN

5. SPECYFIKACJE URZĄDZENIA

Charakterystyka techniczna							
Luminaire					LED Driver		
Model	Input	Wattage	IP	CUT OUT	Model	Input	Output
GP6C05CRSN / GP6C05CRW GP6C05CRW-3 / GP6C05CRSN-3	145mA,27V---	4W	opcji zabłone: IP20 opcji niezabłone: IP44	Ø75mm	SP-EXT4PXS	220-240V~ 50/60Hz	145mA, 25-33V---
GP6C05CSSN-3	145mA,30V---	4.4W		75x75mm			
GP6C08ERSN / GP6C08ERW	260mA,30V---	7.8W	opcji zabłone: IP20 opcji niezabłone: IP44	Ø108mm	SP-EXT4PS	220-240V~ 50/60Hz	260mA, 25-33V---
GP6C08ESSN	260mA,27V---	7.3W		108x108mm			
GP6C18GRSN / GP6C18GRW	390mA,39V---	15.5W	opcji zabłone: IP20 opcji niezabłone: IP44	Ø155mm	SP-EXT4PM	220-240V~ 50/60Hz	390mA, 33-42V---
GP6C18GSSN	390mA,34V---	13.3W		155x155mm			
GP6C23HRSN / GP6C23HRW	540mA,34V---	18.3W	opcji zabłone: IP20 opcji niezabłone: IP44	Ø205mm	SP-EXT4PL	220-240V~ 50/60Hz	540mA, 32-37V---
GP6C23HSSN				205x205mm			

6. INSTALACJA/MONTAŻ/IDENTYFIKACJA CZĘŚCI/RYSUNEK

Ostrzeżenie: instalacja urządzenia może zostać przeprowadzona wyłącznie przez wykwalifikowanego elektryka lub osobę posiadającą podobnego rodzaju kwalifikacje dla zapewnienia, że przewody zostaną zainstalowane i przygotowane z dodatkową izolacją przed podłączeniem oprawy oświetleniowej. Należy użyć przewodu zasilającego (IEC 60245 lub IEC 60227), 2x0.75mm²-2x1.0mm².

7. KONSERWACJA/CZYSZCZENIE

Zamontowane w tej oprawie oświetleniowej źródło światła nie może być wymieniane; po zakończeniu jego okresu eksploatacyjnego, cała oprawa oświetleniowa musi zostać wymieniona. Scollegare dall'alimentazione prima della manutenzione o della pulizia.

Przed rozpoczęciem jakichkolwiek prac dotyczących konserwacji lub czyszczenia należy odłączyć urządzenie od zasilania.

Prace naprawcze mogą być przeprowadzane wyłącznie przez wykwalifikowane osoby, przy użyciu oryginalnych części zamiennych.

Przeprowadzenie prac naprawczych w niewłaściwy sposób może stanowić poważne niebezpieczeństwo.

OSTRZEŻENIE: Użycie jakichkolwiek akcesoriów niewymienionych w tej instrukcji może stanowić ryzyko odniesienia obrażeń.

Jeżeli zewnętrzny kabel lub przewód tej oprawy oświetleniowej jest uszkodzony, należy wymienić go u producenta, w autoryzowanym punkcie serwisowym lub u specjalisty, aby uniknąć niebezpieczeństwa.

8. INNE PRACE (SERWISOWE, NAPRAWCZE, GWARANCYJNE ITD...)

- Produkt może być naprawiany wyłącznie przez wykwalifikowaną osobę.

Niniejszy produkt elektryczny spełnia wszystkie obowiązujące wymagania dotyczące bezpieczeństwa.

Prace naprawcze mogą być przeprowadzane wyłącznie przez wykwalifikowane osoby, przy użyciu oryginalnych części zamiennych - w przeciwnym wypadku występuje poważne zagrożenie dla użytkownika.

- Aby skorzystać z usług serwisu naprawczego, należy skontaktować się ze sklepem, w którym produkt został kupiony.

Lampa jest przeznaczona wyłącznie do użytkowania w pomieszczeniach. 

GP6C05CRSN/GP6C05CRW/GP6C05CRW-3/GP6C05CRSN-3/GP6C05CSSN-3/GP6C08ERSN/GP6C08ERW: Ten produkt zawiera źródło światła o klasie energetycznej F zgodnie z rozporządzeniem (UE) 2019/2015.

GP6C18GSSN: Ten produkt zawiera źródło światła o klasie energetycznej D zgodnie z rozporządzeniem (UE) 2019/2015.

GP6C08ESSN/GP6C18GRSN/GP6C18GRW/GP6C23HRSN/GP6C23HRW/GP6C23HSSN: Ten produkt zawiera źródło światła o klasie energetycznej E zgodnie z rozporządzeniem (UE) 2019/2015.

1. OKRES OBOWIĄZYWANIA GWARANCJI

Ogólna gwarancja prawna obowiązuje zgodnie z przepisami obowiązującymi w Państwie kraju od daty dostarczenia towaru, pod warunkiem okazania paragonu jako dowodu zakupu.

Jednakże INSPIRE wykracza poza ten okres. Chcemy zapewnić Państwu najlepsze doświadczenia dotyczące korzystania z naszych produktów, dlatego też przedłużyliśmy okres gwarancji obowiązujący dla wszystkich produktów INSPIRE do 5 lat.

2. ZASTOSOWANIE GWARANCJI

Aby możliwe było zastosowanie gwarancji, produkt musi być zainstalowany, używany i utrzymywany zgodnie z zaleceniami zamieszczonymi w instrukcji obsługi.

3. PYTANIA I ROSZCZENIA

W przypadku jakichkolwiek pytań lub problemów związanych z korzystaniem z produktu, jego wydajnością lub wyglądem, zapraszamy do kontaktu ze sprzedawcą za pośrednictwem danych kontaktowych, które znajdują się na paragonie stanowiącym dowód zakupu.

FR

ES

PT

IT

EL



PL

UA

RO

EN

1. ПОПЕРЕДЖУВАЛЬНІ СИМВОЛИ

	Продукт відповідає всім відповідним вимогам директив ЕС.
	Продукт класу II. Подвійна ізоляція. Заземлення не потрібно.

2. ЗАГАЛЬНІ ІНСТРУКЦІЇ З ТЕХНІКИ БЕЗПЕКИ

Уважно прочитайте цю інструкцію перед початком експлуатації приладу та збережіть її для подальшого використання. Якщо необхідно, передайте цю інструкцію третій особі.

ПОПЕРЕДЖЕННЯ: При використанні електроприладів слід завжди дотримуватися основних правил техніки безпеки, задля уникнення ризику загоряння, ураження електричним струмом і отримання травм.

1) Загальна інформація

Всі відвідувачі, особливо діти, повинні знаходитися на безпечній відстані від робочої зони.

Переконайтеся в тому, що електричні характеристики цього світильника відповідають вимогам до установки.

ПОПЕРЕДЖЕННЯ: Перед збиранням, технічним обслуговуванням заміною лампи або очищенням слід вимкнути живлення.

Вийміть запобіжник або переведіть запобіжник в положення OFF (ВИМК.) і унеможливіть його увімкнення.

При свердлінні отворів для кріплення світильника слід проявити обережність, щоб уникнути пошкодження прихованої проводки або трубопроводів.

2) Електрична безпека

Установка світильника повинна виконуватися уповноваженим електриком тільки відповідно до державних правил монтажу електричного обладнання.

Забороняється проводити самостійну заміну джерела світла даної світлодіодної лампи. Джерело світла даної лампи підлягає заміні виключно виробником, його фахівцем з технічного обслуговування або іншим фахівцем, що володіє відповідною кваліфікацією. Заміна пристрою управління виконується кінцевим користувачем.



Попередження. Світильники не можна покривати теплоізоляційним матеріалом.

3. СПЕЦІАЛЬНІ ПРАВИЛА БЕЗПЕКИ

Світильник забороняється накривати ізоляційним матеріалом або матеріалом із аналогічними властивостями.

4. ЗАХИСТ НАВКОЛИШНЬОГО СЕРЕДОВИЩА

УВАГА! Електричні пристрої заборонено утилізувати разом із побутовими відходами. Їх необхідно передавати на муніципальний пункт прийому для екологічно безпечної утилізації відповідно до місцевих норм. За рекомендаціями щодо утилізації зверніться до місцевих органів влади або в компанію із запасами готової продукції. Пакувальний матеріал придатний до вторинної переробки. Утилізуйте пакувальний матеріал безпечним для навколишнього середовища способом і передайте його до служби зі збору придатних для переробки матеріалів.



5. ХАРАКТЕРИСТИКИ ПРИЛАДУ

Технічні характеристики							
Luminaire				LED Driver			
Model	Input	Wattage	IP	CUT OUT	Model	Input	Output
GP6C05CRSN / GP6C05CRW GP6C05CRW-3 / GP6C05CRSN-3	145mA,27V ---	4W	вбудовані деталі: IP20 не вбудовані деталі: IP44	Ø75mm 75x75mm	SP-EXT4PX3	220-240V ~ 50/60Hz	145mA, 25-33V ---
GP6C05SSN-3	145mA,30V ---	4.4W					
GP6C08ERSN / GP6C08ERW	260mA,30V ---	7.8W	вбудовані деталі: IP20 не вбудовані деталі: IP44	Ø108mm	SP-EXT4PS	220-240V ~ 50/60Hz	260mA, 25-33V ---
GP6C08SSN	260mA,27V ---	7.3W		108x108mm			
GP6C18GRSN / GP6C18GRW	390mA,39V ---	15.5W	вбудовані деталі: IP20 не вбудовані деталі: IP44	Ø155mm 155x155mm	SP-EXT4PM	220-240V ~ 50/60Hz	390mA, 33-42V ---
GP6C18GSSN	390mA,34V ---	13.3W					
GP6C23HRSN / GP6C23HRW	540mA,34V ---	18.3W	вбудовані деталі: IP20 не вбудовані деталі: IP44	Ø205mm	SP-EXT4PL	220-240V ~ 50/60Hz	540mA, 32-37V ---
GP6C23HSSN				205x205mm			

6. МОНТАЖ/ЗБИРАННЯ/ІДЕНТИФІКАЦІЯ ДЕТАЛЕЙ/КРЕСЛЕННЯ

Попередження: Установка повинна виконуватися електриком або фахівцем з досвідом встановлення електрообладнання, оскільки базова ізолювана фіксована проводка має бути оснащеною додатковою ізоляцією перед підключенням світильника.

Використовуйте шнур живлення (MEK 60245 або MEK 60227), 2x0.75mm²-2x1.0mm².

7. ТЕХНІЧНЕ ОБСЛУГОВУВАННЯ ТА ОЧИЩЕННЯ

Джерело світла цього освітлювального пристрою не може бути замінено. Коли джерело світла виїде з ладу, слід повністю замінити освітлювальний пристрій.

Перед обслуговуванням або чищенням від'єднайте прилад від мережі.

Ремонт повинен виконуватися тільки кваліфікованими фахівцями і з використанням оригінальних запасних частин.

Неналежний ремонт може призвести до серйозної небезпеки.

ПОПЕРЕДЖЕННЯ: Використання матеріалів, не зазначених у цьому керівництві, може стати причиною тілесного ушкодження.

8. ІНША ІНФОРМАЦІЯ (ОБСЛУГОВУВАННЯ, РЕМОНТ, ГАРАНТІЯ ТОЩО)

- Ремонт пристрою повинен виконуватися кваліфікованим фахівцем. Ремонт повинен виконуватися тільки кваліфікованими

фахівцями і з використанням оригінальних запасних частин. В іншому випадку є значний ризик для здоров'я користувача.

- Зверніться до магазину, в якому ви придбали виріб, за післяпродажним обслуговуванням, якщо воно надається.



GP6C05CRSN/GP6C05CRW/GP6C05CRW-3/GP6C05CRSN-3/GP6C05SSN-3/GP6C08ERSN/GP6C08ERW: Цей виріб містить джерело світла, що має клас енергоефективності F відповідно до (EU) 2019/2015.

GP6C18GSSN: Цей виріб містить джерело світла, що має клас енергоефективності D відповідно до (EU) 2019/2015.

GP6C08SSN/GP6C18GRSN/GP6C18GRW/GP6C23HRSN/GP6C23HRW/GP6C23HSSN: Цей виріб містить джерело світла, що має клас енергоефективності E відповідно до (EU) 2019/2015.

FR

ES

PT

IT

EL

PL

UA

RO

EN

FR

ES

PT

IT

EL

PL

UA

RO

EN

1. ТЕРМІН ДІЇ ГАРАНТІЇ

Загальноправова гарантія поширюється відповідно до законодавчих актів, чинних у вашій країні, із дати поставки товару й після надання чека як доказу покупки.

Однак для товарів серії INSPIRE цей термін подовжено. Ми робимо все можливе, щоб наші вироби справляли на вас найкраще враження. Тому ми подовжили терміни дії гарантії для всіх виробів серії INSPIRE до п'яти років.



2. ЗАСТОСОВНІСТЬ ГАРАНТІЇ

Задля застосовності гарантії установку, використання й технічне обслуговування виробу необхідно здійснювати відповідно до посібника з експлуатації.

3. ПИТАННЯ Й ПРЕТЕНЗІЇ

У разі виникнення будь-яких питань або проблем щодо виробу, його продуктивності або візуального аспекту можна зв'язатися з продавцем, скориставшись контактною інформацією, яку вказано в чеку про покупку.

1. SIMBOLURI DE AVERTIZARE

	Conform(ă) cu toate cerințele relevante din directiva CE.
	Produs de clasă II - Cu izolație dublă - Nu necesită împământare.

2. INSTRUCȚIUNI GENERALE PRIVIND SIGURANȚA

Citiți cu atenție acest manual de instrucțiuni, înainte de a utiliza aparatul și păstrați-l în vederea consultării ulterioare; dacă vindeți produsul, transmiteți cumpărătorului și manualul de instrucțiuni.

AVERTIZARE: La folosirea aparatelor electrice, întotdeauna trebuie respectate instrucțiunile de bază privind siguranța, pentru a reduce riscul de incendiu, de electrocutare și de vătămare personală.

1) Generalități

Orice vizitator, în special copiii, nu trebuie lăsați în zona de lucru.

Verificați dacă specificațiile electrice ale acestui corp de iluminat sunt compatibile cu instalația dvs.

AVERTIZARE: Sursa de alimentare electrică trebuie să fie dezactivată înainte de asamblarea, întreținerea, schimbarea becului sau curățarea corpului de iluminat. Scoateți siguranța fuzibilă sau comutați-o pe DECUPLAT și asigurați-o împotriva recuplării.

Trebuie să aveți grijă, înainte de a executa găurile de fixare, pentru a evita toate cablajele sau conductele existente, care ar putea fi ascunse.

2) Siguranța electrică

Corpul de iluminat trebuie instalat de un electrician autorizat, numai în conformitate cu normativele naționale privind cablarea.

Lampa LED este o sursă de lumină care nu poate fi înlocuită de utilizator: sursa de lumină inclusă în acest corp de iluminat trebuie înlocuită numai de producător sau de agentul său de service ori de o persoană cu calificare similară. Dispozitivul de comandă înlocuibil de către un utilizator final.



Avvertizare: corpurile de iluminat nepotrivite pentru acoperirea cu un material care izolează termic



3. REGULI DE SIGURANȚĂ SPECIFICE

În niciun caz, corpul de iluminat nu trebuie acoperit cu fibre izolatoare sau cu un material similar.

4. PROTECȚIA MEDIULUI

ATENȚIE!



Produsele electrice nu trebuie eliminate împreună cu deșeurile menajere. Acestea trebuie duse la punctul comunitar de colectare, pentru a fi eliminate ecologic, în conformitate cu reglementările locale. Contactați autoritățile locale sau angrosistul, pentru recomandări privind reciclarea. Materialul ambalajului este reciclabil. Eliminați ambalajul respectând mediul și puneți-l la dispoziția serviciului de colectare a materialelor reciclabile.

5. SPECIFICAȚII PRIVIND APARATUL

Caracteristici tehnice							
Luminaire					LED Driver		
Model	Input	Wattage	IP	CUT OUT	Model	Input	Output
GP6C05CRSN / GP6C05CRW GP6C05CRW-3 / GP6C05CRSN-3	145mA,27V---	4W	piese loglabate: IP20 piese reînglabate: IP44	Ø75mm	SP-EXT4PXS	220-240V~ 50/60Hz	145mA, 25-33V ---
GP6C05CSSN-3	145mA,30V---	4.4W		75x75mm			
GP6C08ERSN / GP6C08ERW	260mA,30V---	7.8W	piese loglabate: IP20 piese reînglabate: IP44	Ø108mm	SP-EXT4PS	220-240V~ 50/60Hz	260mA, 25-33V ---
GP6C08ESSN	260mA,27V---	7.3W		108x108mm			
GP6C18GRSN / GP6C18GRW	390mA,39V---	15.5W	piese loglabate: IP20 piese reînglabate: IP44	Ø155mm	SP-EXT4PM	220-240V~ 50/60Hz	390mA, 33-42V ---
GP6C18GSSN	390mA,34V---	13.3W		155x155mm			
GP6C23HRSN / GP6C23HRW	540mA,34V---	18.3W	piese loglabate: IP20 piese reînglabate: IP44	Ø205mm	SP-EXT4PL	220-240V~ 50/60Hz	540mA, 32-37V ---
GP6C23HSSN				205x205mm			

6. INSTALARE/ASAMBLARE/IDENTIFICAREA COMPONENTELOR/DESEN

Avertizare: instalarea trebuie efectuată de un electrician sau de o persoană abilitată, astfel încât cablajul principal fix izolat să fie pregătit cu o izolație suplimentară, înainte de a putea conecta corpul de iluminat.

Utilizați un cablu de alimentare (IEC 60245 sau IEC 60227), 2x0.75mm²-2x1.0mm².

7. ÎNTREȚINERE/CURĂȚARE

Sursa luminoasă a acestui corp de iluminat nu poate fi înlocuită; la sfârșitul duratei sale de viață, trebuie înlocuit tot corpul de iluminat.

Decuplați de la alimentarea electrică, înainte de a efectua întreținerea sau curățarea.

Reparațiile trebuie efectuate numai de persoane calificate și folosind piese de schimb originale.

Reparațiile inadecvate pot provoca pericole substanțiale.

AVERTIZARE: Utilizarea unui accesoriu care nu este specificat în acest manual poate prezenta un risc de vătămare personală.

În cazul în care cablul sau cordonul flexibil exterior al acestui corp de iluminat se deteriorează, acesta trebuie înlocuit exclusiv de producător, agentul său de service sau o persoană cu o calificare similară, pentru evitarea oricăror pericole.

8. ALTELE (SERVICE, REPARAȚII, GARANȚIE ETC...)

- Produsul trebuie reparat de o persoană calificată Acest produs electric este în conformitate cu cerințele relevante privind siguranța.

Reparațiile trebuie efectuate numai de persoane calificate, folosind piese de schimb originale, altfel pot rezulta pericole considerabile pentru utilizator.

- Pentru eventuale servicii postvânzare, contactați magazinul de la care ați cumpărat produsul.

Doar pentru utilizare la interior. 

GP6C05CRSN/GP6C05CRW/GP6C05CRW-3/GP6C05CRSN-3/GP6C05CSSN-3/GP6C08ERSN/GP6C08ERW: Acest produs conține o sursă de lumină de clasă energetică F conform (UE) 2019/2015.

GP6C18GSSN: Acest produs conține o sursă de lumină de clasă energetică D conform (UE) 2019/2015.

GP6C08ESSN/GP6C18GRSN/GP6C18GRW/GP6C23HRSN/GP6C23HRW/GP6C23HSSN: Acest produs conține o sursă de lumină de clasă energetică E conform (UE) 2019/2015.

1. DURATA GARANȚIEI:

Garanția juridică generală se aplică conform legilor în vigoare în țara dvs., începând de la data livrării bunurilor și remiterea chitanței ca dovadă a achiziției.

Cu toate acestea, INSPIRE face mai mult decât atât. Dorim să aveți cea mai bună experiență posibilă cu produsele noastre, astfel încât am extins perioadele de garanție pentru toate produsele INSPIRE la 5 ani.

2. CERERE DE GARANȚIE

Pentru ca garanția să fie aplicată, produsul trebuie să fi fost instalat, utilizat și întreținut conform instrucțiunilor din manualul de instrucțiuni.

3. ÎNTREBĂRI ȘI SOLICITĂRI

Dacă aveți întrebări sau întâmpinați probleme cu privire la utilizarea produsului, performanța acestuia sau aspectul vizual, vă rugăm să contactați vânzătorul prin intermediul datelor de contact pe care le găsiți pe chitanța de cumpărare.

FR

ES

PT

IT

EL



PL

UA

RO

EN

1. WARNING SYMBOLS

	Conformity with all relevant EC Directive requirements.
	Class II product - Double Insulated - No earth required.

2. GENERAL SAFETY INSTRUCTIONS



Read this instruction manual thoroughly before using the appliance and save it for future reference and if necessary pass the instruction manual on to a third party.

WARNING: When using electrical appliance, basic safety precautions should always be followed to reduce the risk of fire, electrical shock and personal injury.

1) General

Any visitor, especially children, shall be kept away from the work area. Check if the electrical specifications of this luminaire are compatible with your installation.

WARNING: The power supply must be deactivated prior to assembly, maintenance, exchanging the bulb or cleaning processes. Remove the fuse or switch the fuse to OFF and secure from reactivation.

Care must be taken before drilling fixing holes to avoid any existing wiring or pipework that may be concealed.

2) Electrical safety

Luminaire should be installed by authorized electrician only acc. to national wiring rules.

LED lamp is non-user replaceable light sources: The light source contained in this luminaire shall only be replaced by the manufacturer or his service agent or a similar qualified person. Replaceable control gear by an end-user.



Warning: luminaires not suitable for covering with thermally insulated material.

3. SPECIFIC SAFETY RULES

The luminaire shall, under no circumstances, be covered with insulating matting or similar material.

4. ENVIRONMENTAL PROTECTION

CAUTION!



Electrical products must not be thrown out with domestic waste. They must be taken to a communal collecting point for environmentally friendly disposal in accordance with local regulations. Contact your local authorities or stockist for advice on recycling. The packaging material is recyclable. Dispose of the packaging in an environmentally friendly manner and make it available for the recyclable material collection-service.

5. APPLIANCE SPECIFICATIONS

TECHNICAL CHARACTERISTICS							
Luminaire					LED Driver		
Model	Input	Wattage	IP	CUT OUT	Model	Input	Output
GP6C05CRSN / GP6C05CRW GP6C05CRW-3 / GP6C05CRSN-3	145mA, 27V ---	4W	recessed parts: IP20 non-recessed parts: IP44	Ø75mm	SP-EXT4PXS	220-240V ~ 50/60Hz	145mA, 25-33V ---
GP6C05CSSN-3	145mA, 30V ---	4.4W		75x75mm			
GP6C08ERSN / GP6C08ERW	260mA, 30V ---	7.8W	recessed parts: IP20 non-recessed parts: IP44	Ø108mm	SP-EXT4PS	220-240V ~ 50/60Hz	260mA, 25-33V ---
GP6C08ESSN	260mA, 27V ---	7.3W		108x108mm			
GP6C18GRSN / GP6C18GRW	390mA, 39V ---	15.5W	recessed parts: IP20 non-recessed parts: IP44	Ø155mm	SP-EXT4PM	220-240V ~ 50/60Hz	390mA, 33-42V ---
GP6C18GSSN	390mA, 34V ---	13.3W		155x155mm			
GP6C23HRSN / GP6C23HRW	540mA, 34V ---	18.3W	recessed parts: IP20 non-recessed parts: IP44	Ø205mm	SP-EXT4PL	220-240V ~ 50/60Hz	540mA, 32-37V ---
GP6C23HSSN				205x205mm			

6. INSTALLATION / ASSEMBLY / PARTS IDENTIFICATION / DRAWINGS

Warning: the installation shall be carried out by an electrician or electrically skilled person such that the basic insulated fixed wiring have to be prepared with supplementary insulation before the luminaire can be connected.

Use the supply cord (IEC 60245 or IEC 60227), 2x0.75mm²-2x1.0mm².

7. MAINTENANCE / CLEANING

Always use bulbs according to specifications listed in this manual.

Disconnect from mains before maintenance or cleaning. Repairs should only be carried out by qualified persons and using genuine spare parts. Inappropriate repairing could cause significant danger.

WARNING: The use of any accessory not specified in this manual may present a risk of personal injury. If the external flexible cable or cord of this luminaire is damaged, it shall be exclusively replaced by the manufacturer or his service agent or a similar qualified person in order to avoid a hazard.

8. OTHERS (SERVICE, REPAIRING, GUARANTEE, ETC ...)

- Have your product repaired by a qualified person.

This electric product is in accordance with the relevant safety requirements. Repairs should only be carried out by qualified persons using original spare parts, otherwise this may result in considerable danger to the user.

- Please contact the store which you bought the product for after sale services if any.

For indoor use only. 

GP6C05CRSN/GP6C05CRW/GP6C05CRW-3/GP6C05CRSN-3/GP6C05CSSN-3/GP6C08ERSN/GP6C08ERW: This product contains a light source of energy class F to (EU) 2019/2015.

GP6C18GSSN: This product contains a light source of energy class D to (EU) 2019/2015.

GP6C08ESSN/GP6C18GRSN/GP6C18GRW/GP6C23HRSN/GP6C23HRW/GP6C23HSSN: This product contains a light source of energy class E to (EU) 2019/2015.

FR

ES

PT

IT

EL

PL

UA

RO

EN

1. WARRANTY DURATION:

The general legal warranty applies in accordance with the statutory provisions in force in your country from the delivery of the goods and upon providing the receipt as the proof of the purchase.

However, INSPIRE goes beyond that. We want you to have the best experience possible with our products, thus we have extended the warranty periods for all INSPIRE products to 5 years.

2. WARRANTY APPLICATION:

For the warranty to be applied, the product must have been installed, used and maintained according to the Instruction Manual guidelines.

3. QUESTIONS AND CLAIMS:

If you have any questions or encounter any problems regarding the use of the product, its performance or visual aspect, you are welcome to contact your vendor through the contact information you will find on the purchasing receipt.

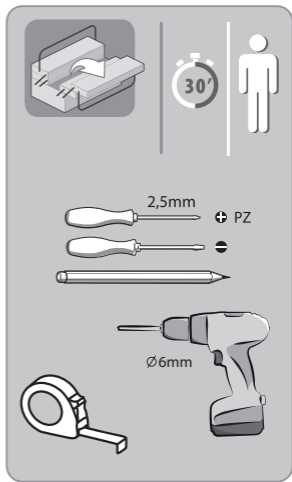
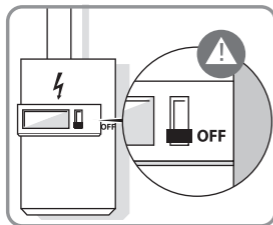
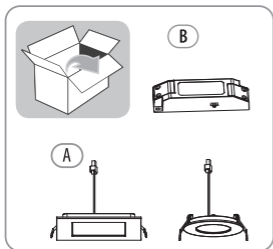

1

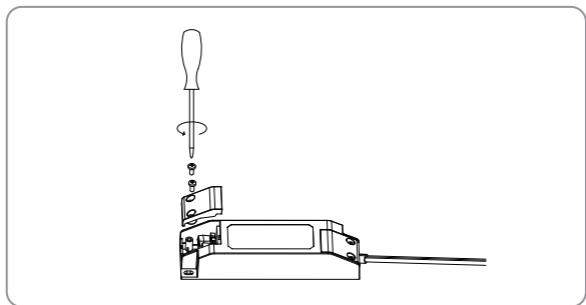

2

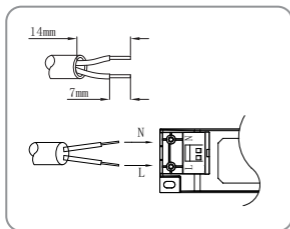

3

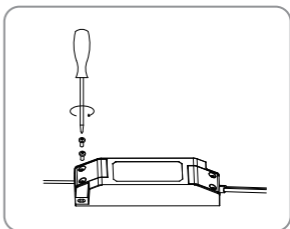

4

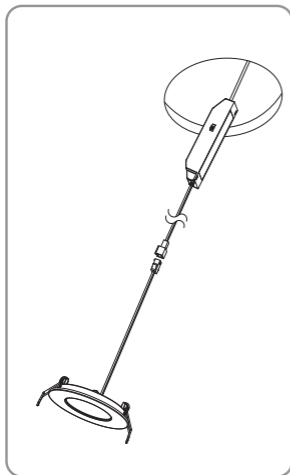

5

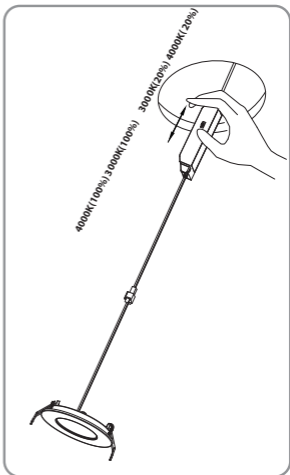

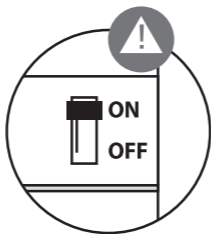
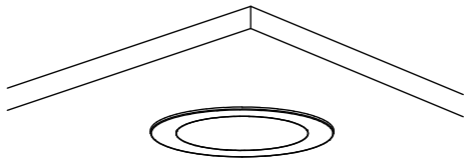



* Garantie 5 ans / 5 años de garantía / Garantia de 5 años / Garanzia 5 Anni / Εγγύηση 5 ετών /
Gwarancja 5-letnia / Гарантія 5 років / Келіндік 5 жыл / Гарантія 5 років / Garantie 5 ani /
5-year guarantee

ADEO Services - 135 Rue Sadi Carnot - CS 00001
59790 RONCHIN - France

ТОВ «Леруа Мерлен Україна»,
вул. Полірна 17а, м. Київ 04201, Україна

Imported by Adeo South Africa (PTY) LTD t/a Leroy Merlin
Leroy Merlin Greenstone Store - Corner Blackrock Street
and Stoneridge Drive, Greenstone
Park Ext 2, Edenvale, 1610 Johannesburg, Gauteng, South Africa



Made in China

