

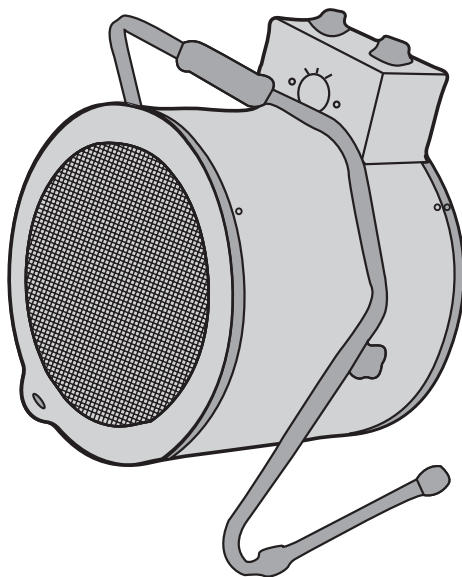

WORKSHOP HEATER



EAN CODE: 3276007376258

FR Notice de Montage -
Utilisation - Entretien

ES Instrucciones de Montaje,
Utilización y Mantenimiento

PT Instruções de Montagem,
Utilização e Manutenção

IT Istruzioni per il Montaggio,
l'Uso e la Manutenzione

EL Εγχειρίδιο συναρμολόγησης,
χρήσης και συντήρησης

PL Instrukcja Montażu,
Użytkowania i Konserwacji

UA Керівництво По Збірці
і Експлуатації

RO Manual asamblare,
utilizare și întreținere

EN Assembly - Use -
Maintenance Manual

FR Ce produit ne peut être utilisé que dans des locaux bien isolés ou de manière occasionnelle /

ES Este producto está indicado únicamente en lugares abrigados o para una utilización puntual /

PT Este produto é adequado apenas para espaços bem isolados ou para uma utilização ocasional /

IT Il presente prodotto è adatto solo a ambienti correttamente isolati o ad un uso occasionale /

EL Το προϊόν είναι κατάλληλο μόνο για χρήση σε καλά μονωμένους χώρους ή περιστασιακά /

PL Ten produkt jest odpowiedni tylko do sporadycznego użytku lub do stosowania w dobrze izolowanych pomieszczeniach /

UA Це виріб призначений для нерегулярного використання або використання тільки в добре ізольованих приміщеннях /

RO Acest produs este adecvat numai pentru spații bine izolate sau pentru utilizarea ocazională /

EN This product is only suitable for well insulated spaces or occasional use /

IFH04-33A-N (03)

Traduction de la version originale du mode d'emploi / Traducción de las Instrucciones originales / Tradução das Instruções Originais / Traduzione delle istruzioni originali / Μετάφραση των πρωτότυπων οδηγιών / Tłumaczenie instrukcji oryginalnej / Перевод оригинала инструкции / Түпнұсқа тәлімдеменің аудармасы / Переклад оригінальної інструкції / Traducerea instructiunilor originale / Tradução das Instruções Originais / Original Instructions

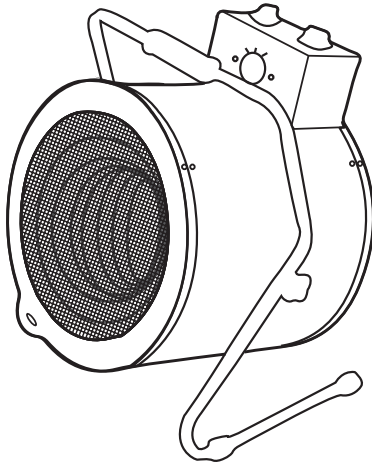

A x 1

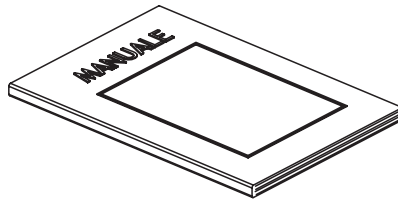

B x 1



FR: Mentions Légales & Consignes de Sécurité / **ES:** Instrucciones Legales y de Seguridad /
PT: Avisos Legais e instruções de Segurança / **IT:** Istruzioni Legali e di Sicurezza /
EL: Νομικό σημείωμα και οδηγίες ασφαλείας / **PL:** Uwagi Prawne i Instrukcja Bezpieczeństwa /
RU: Руководство По Технике Безопасности и Правовым нормам /
UA: Керівництво З Техніки Безпеки і Правовим нормам /
RO: Manual privind siguranța / **EN:** Legal & Safety Instructions



5 → 47



FR: Utilisation / **ES:** Utilización / **PT:** Utilização / **IT:** Uso / **EL:** Χρήση /
PL: Użytkowanie / **RU:** Использование / **UA:** Використання / **RO:** Utilizare / **EN:** Use



48 → 52











FR: Entretien / **ES:** Mantenimiento / **PT:** Manutenção / **IT:** Manutenzione / **EL:** Συντήρηση /
PL: Konserwacja / **RU:** Уход / **UA:** Догляд / **RO:** Întreținere / **EN:** Maintenance



53 → 55

1. SYMBOLES D'AVERTISSEMENT

	Lisez attentivement cette notice
	Attention
	Observez
	Raccordé
	Hors tension
	Mise sous tension
	Correct
	Incorrect

2. CONSIGNES DE SÉCURITÉ POUR TOUS LE APPAREILS DE CHAUFFAGE MOBILES

Lisez toujours attentivement la notice avant de monter et d'utiliser votre appareil et conservez-la pour vous y référer ultérieurement.

- Cet appareil peut être utilisé par des enfants âgés d'au moins 8 ans et par des personnes ayant des capacités physiques, sensorielles ou mentales réduites ou dénuées d'expérience ou de connaissance, s'ils (si elles) sont correctement surveillé(e)s ou si des instructions relatives à l'utilisation de l'appareil en toute sécurité leur ont été données et si les risques encourus ont été appréhendés. Les enfants ne doivent pas jouer avec l'appareil.

Le nettoyage et l'entretien par l'utilisateur ne doivent pas être effectués par des enfants sans surveillance.

- Il convient de maintenir à distance les enfants de moins de 3 ans, à moins qu'ils ne soient sous une surveillance continue. Les enfants âgés entre 3 ans et 8 ans doivent uniquement mettre l'appareil en marche ou à l'arrêt, à condition que ce dernier ait été placé ou installé dans une position normale prévue et que ces enfants disposent d'une surveillance ou aient reçu des instructions quant à l'utilisation de l'appareil en toute sécurité et en comprennent bien les dangers potentiels. Les enfants âgés entre 3 ans et 8 ans ne doivent ni brancher, ni régler ni nettoyer l'appareil, et ni réaliser l'entretien de l'utilisateur.

ATTENTION - Certaines parties de ce produit peuvent devenir très chaudes et provoquer des brûlures. Il faut prêter une attention particulière en présence d'enfants et de personnes vulnérables.

● Si le câble d'alimentation de l'appareil est endommagé, il doit être remplacé par le fabricant, son service après vente ou des personnes de qualification similaire afin d'éviter un danger.

● **ATTENTION:** Afin d'éviter tout danger dû au réarmement intempestif du coupe-circuit thermique, cet appareil ne doit pas être alimenté par l'intermédiaire d'un interrupteur externe, comme une minuterie ou être connecté à un circuit qui est régulièrement mis sous tension et hors tension par le fournisseur d'électricité.

● **MISE EN GARDE:** Pour éviter une surchauffe, ne pas couvrir l'appareil de chauffage.



● L'appareil de chauffage ne doit pas être placé juste en dessous d'une prise de courant.
● Ne pas utiliser cet appareil de chauffage à proximité d'une baignoire, d'une douche ou d'une piscine.

ATTENTION: Ce chauffage mobile est destiné à être utilisé principalement dans des ateliers, chez des artisans ou dans des garages. Ne pas l'utiliser dans des salles de bain.

● ne pas utiliser cet appareil de chauffage s'il est tombé;
● ne pas utiliser si l'appareil de chauffage présente des signes visibles de dommage;
● utiliser cet appareil de chauffage sur une surface horizontale et stable, ou fixé à une paroi, selon le cas.

● **MISE EN GARDE:** Ne pas utiliser cet appareil de chauffage dans des petits locaux, lorsqu'ils sont occupés par des personnes incapables de quitter le local seules, à moins qu'une surveillance constante ne soit prévue.

● **MISE EN GARDE:** Afin de réduire le risque d'incendie, les textiles, les rideaux, ou autres matériaux inflammables se trouvent à une distance minimale de 1 m de la sortie d'air.

● Il est important de connecter le produit à une prise correctement dimensionnée car celui-ci a une puissance élevée.

3. INSTALLATION

ATTENTION: Ce chauffage est destiné à être utilisé principalement dans des ateliers, chez des artisans ou dans des garages.

ATTENTION: Ce chauffage est de type mobile et peut être déplacé par ses poignées uniquement tout en respectant les consignes de sécurité.

Ne pas le déplacer lorsqu'il est en état de marche.

Ne pas laisser ce chauffage sous la pluie ou dans un environnement humide. Posez-le uniquement sur une surface plane, propre et dégagée.

ATTENTION: Une distance minimale de 1m doit être prévue entre les parois de votre appareil et tout obstacle ou objet (meubles, murs...)

4. UTILISATION

Branchez le cordon d'alimentation sur un socle de prise de courant 220-240V ~ 50-60Hz. Le chauffage possède un interrupteur 4 positions : 0 (Arrêt) - Ventilation uniquement - Ventilation & chauffage faible température - Ventilation & chauffage haute température. Tournez le thermostat dans le sens des aiguilles d'une montre pour augmenter la température.

Sélectionnez le temps de fonctionnement à l'aide de la minuterie (0-180 Procès-verbal). Lorsque vous n'utilisez pas le minuteur, le curseur doit être sur « MARCHE » pour signaler que l'appareil chauffe en mode chaleur continue.

Lorsque vous utilisez le minuteur, le curseur doit être sur « ARRÊT » et vous entendez un "claquemet", vous pouvez alors régler la durée désirée de 0 à 180 minutes. Le chauffage soufflant se mettra en service et une fois la durée écoulée, le curseur sera sur « ARRÊT » et le chauffage soufflant s'arrêtera automatiquement.

Note : quand vous utilisez votre programmateur, prenez en compte le fait que le chauffage soit susceptible de fonctionner sans surveillance.

5. NETTOYAGE ET ENTRETIEN

Débranchez toujours la fiche de la prise murale avant de nettoyer l'appareil.

Ne jamais immerger l'appareil pour le nettoyer.

Pour éviter tout risque de décharge électrique, nettoyez votre appareil avec un chiffon doux et sec pour le débarrasser de la poussière ou utilisez un aspirateur pour nettoyer les grilles.

Toute réparation doit être réalisée par un réparateur qualifié uniquement.

6. ENVIRONNEMENT

Signification du symbole de la poubelle barrée :



Ne jetez pas les appareils électriques avec les ordures ménagères non triées. Utilisez un dispositif de collecte approprié. Adressez-vous à l'autorité locale compétente pour obtenir des informations concernant les dispositifs de collecte disponibles. Les appareils électriques jetés dans les décharges et dans la nature peuvent libérer des substances dangereuses susceptibles de polluer les nappes phréatiques et avoir un impact sur la chaîne alimentaire, votre santé et votre bien-être.

Lorsque vous achetez un nouvel appareil, votre revendeur est dans l'obligation de reprendre gratuitement votre ancien appareil pour qu'il soit recyclé.

FR

ES

PT

IT

EL

PL

UA

RO

EN

IFH04-33A-N (03)	CE
220-240V ~ 50-60Hz	
3300W	
IP24	



Exigences d'informations applicables aux dispositifs de chauffage décentralisés électriques

FR

ES

PT

IT

EL

PL

UA









RO

EN

Référence(s) du modèle: FH04-33A-N (03)					
Caractéristique	Symbole	Valeur	Unité	Caractéristique	Unité
Puissance thermique			Type d'apport de chaleur, pour les dispositifs de chauffage décentralisés électriques à accumulation uniquement (sélectionner un seul type)		
Puissance thermique nominale	P _{nom}	3,3	kW	contrôle thermique manuel de la charge avec thermostat intégré	[non]
Puissance thermique minimale (indicative)	P _{min}	1,65	kW	contrôle thermique manuel de la charge avec réception d'informations sur la température de la pièce et/ou extérieure	[non]
Puissance thermique maximale continue	P _{max,c}	3,3	kW	contrôle thermique électronique de la charge avec réception d'informations sur la température de la pièce et/ou extérieure	[non]
Consommation d'électricité auxiliaire				puissance thermique réglable par ventilateur	[non]
À la puissance thermique nominale	e _{lmax}	n.d.	kW	Type de contrôle de la puissance thermique/de la température de la pièce (sélectionner un seul type)	
À la puissance thermique minimale	e _{lmin}	n.d.	kW	contrôle de la puissance thermique à un palier, pas de contrôle de la température de la pièce	[non]
En mode veille	e _{lSB}	0	kW	contrôle à deux ou plusieurs paliers manuels, pas de contrôle de la température de la pièce	[non]
				contrôle de la température de la pièce avec thermostat mécanique	[oui]
				contrôle électronique de la température de la pièce	[non]
				contrôle électronique de la température de la pièce et programmeur journalier	[non]
				contrôle électronique de la température de la pièce et programmeur hebdomadaire	[non]
				Autres options de contrôle (sélectionner une ou plusieurs options)	
				contrôle de la température de la pièce, avec détecteur de présence	[non]
				contrôle de la température de la pièce, avec détecteur de fenêtre ouverte	[non]
				option contrôle à distance	[non]
				contrôle adaptatif de l'activation	[non]
				limitation de la durée d'activation	[oui]
				capteur à globe noir	[non]
Coordonnées de contact	ADEO Services 135 rue Sadi Carnot - CS 00001 59790 RONCHIN - FRANCE				

www.erp-equation.com/heaters

1. SÍMBOLOS DE ADVERTENCIA

	Lea atentamente estas instrucciones
	Atención
	Atención
	Conectado
	Apagado
	Puesta en tensión
	Correcto
	Incorrecto

2. MEDIDAS DE SEGURIDAD COMUNES A TODOS LOS APARATOS DE CALEFACCIÓN MÓVILES



Lea siempre atentamente estas instrucciones antes de montar y utilizar el aparato :
consérvelas para posteriores consultas.

- Este aparato puede ser utilizado por niños que tengan un mínimo de 8 años y por personas con capacidad física, sensorial o mental reducida, o con falta de experiencia y saber, siempre que estén correctamente supervisados o que hayan recibido instrucciones relativas al uso con seguridad del aparato y si los riesgos a los que se exponen han sido debidamente asimilados. Los niños no deben jugar con el aparato.

La limpieza y el mantenimiento que incumben al usuario, no deben realizarlos niños sin supervisión

- Es preciso mantener a distancia los niños menores de 3 años, a no ser que estén vigilados continuamente. Los niños entre 3 y 8 años sólo pueden encender o apagar el aparato siempre que este último haya sido colocado o instalado en la posición normal prevista y que los mismos niños estén correctamente supervisados o que hayan recibido instrucciones relativas al uso con total seguridad del aparato y que se hayan enterado bien de los peligros potenciales. Los niños entre 3 y 8 años no deben conectar, regular o limpiar el aparato, tampoco pueden realizar el mantenimiento que incumbe al usuario.

ATENCIÓN – Algunas partes del producto pueden volverse muy calientes y ocasionar quemaduras. Preste una atención particular en presencia de niños o de personas vulnerables.

- Si el cable de alimentación del aparato de calefacción está dañado, deberá ser sustituido por el fabricante, por su servicio posventa o por cualquier persona con cualificación similar para evitar todo peligro.
- **CAUIDADO:** Para evitar cualquier peligro debido al rearmado inoportuno del cortocircuito térmico, este aparato no debe ser alimentado a través de un interruptor externo, como un interruptor con temporizador, ni debe conectarse a un circuito que regularmente reciba bajadas y cortes de tensión por el suministrador de electricidad.
- **ADVERTENCIA:** Para evitar un posible recalentamiento, no cubra el aparato de calefacción.



- El aparato de calefacción no debe colocarse directamente debajo de una toma de corriente.
- No utilice este aparato de calefacción en la proximidad inmediata de bañeras, duchas o piscinas.

ATENCIÓN: Este aparato de tipo móvil se destina a un uso principalmente en talleres, locales de artesanos o en garajes. No lo utilice en un cuarto de baño.

- No utilice este calentador si ha caído;
- No usar si el calentador tiene signos visibles de daños;
- Use este calentador en una superficie horizontal y estable, o unida a una pared, según corresponda.
- **ADVERTENCIA:** No utilice este aparato de calefacción en habitaciones pequeñas cuando estén ocupadas por personas que no puedan salir solas de la habitación, a menos que exista una supervisión constante.
- **ADVERTENCIA:** Para reducir el riesgo de incendio, textiles, cortinas u otros materiales inflamables tienen una distancia mínima de 1 m de la salida de aire.
- Es importante conectar el producto a un enchufe adecuado puesto que el producto tiene una potencia elevada.

3. INSTALACIÓN

CAUIDADO: Esta calefacción se destina principalmente a un uso en talleres, garajes y para artesanos.

CAUIDADO: Esta calefacción es de tipo móvil : sólo puede ser desplazada mediante sus empuñaduras y respetando las instrucciones de seguridad.

No se debe desplazar durante su funcionamiento.

No exponga la calefacción a la lluvia o a la humedad.

Póngala únicamente sobre una superficie plana, limpia y despejada.

CUIDADO: Se debe prever una distancia mínima de 1m entre el aparato y cualquier obstáculo u objeto (muebles, paredes etc)

4. USO

Conecte el cable de alimentación a un zócalo de toma de corriente de 220-240V ~ 50-60Hz. La calefacción tiene un interruptor con 4 posiciones: 0 (Parada) - Ventilación únicamente – Ventilación y calefacción baja temperatura – Ventilación y calefacción alta temperatura.

Gire el termostato en sentido horario para aumentar la temperatura.

Seleccione el tiempo de funcionamiento deseado mediante el temporizador (0-180 minutos).

Al no utilizar el temporizador, el cursor debe estar en « ENCENDIDO » para indicar que el aparato calefactor está en modo continuo.

Al utilizar el temporizador, el cursor debe estar sobre en « APAGODO » y oirá un "chasquido", podrá entonces regular la duración deseada desde 0 a 180 minutos. El calefactor se pondrá en funcionamiento y una vez pasado el tiempo, el cursor estará sobre « APAGAR » y el calefactor se apagará automáticamente.

Nota : cuando utiliza el programador, tome en cuenta el hecho de que la calefacción sea susceptible de funcionar sin vigilancia.

5. LIMPIEZA Y MANTENIMIENTO

Antes de realizar ninguna operación de limpieza, apague el aparato y desenchúfelo de la alimentación eléctrica.

Limpie cuidadosamente la superficie del producto con un trapo suave y húmedo y, en su caso, con una solución jabonosa.

ATENCIÓN: Deje que el producto se enfríe por completo antes de realizar ninguna manipulación o limpieza.

No deje que entre agua u otro líquido dentro del producto ya que podría provocar un incendio o un riesgo eléctrico.

Se recomienda limpiar regularmente este aparato; pase delicadamente la boquilla del aspirador por la rejilla de protección para eliminar el polvo o la suciedad que se puedan acumular en el producto o dentro de él.

ATENCIÓN: No utilice ningún detergente agresivo, limpiador químico o disolvente, ya que podrían alterar la superficie de los componentes plásticos.

6. MEDIO AMBIENTE

Significado del símbolo del cubo de basura tachado :



No tire los aparatos eléctricos junto con los residuos domésticos no seleccionados. Utilice un dispositivo de recogida adecuado. Contacte con las autoridades locales competentes para obtener cualquier información relativa a los sistemas de recogida disponibles. Si se tiran los aparatos eléctricos en los vertederos y en la naturaleza, sustancias peligrosas pueden escaparse y filtrarse a las aguas subterráneas y alcanzar la cadena alimentaria, perjudicando así su salud y su bien estar.



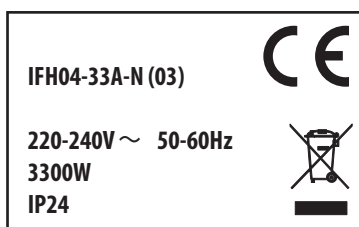





Cuando compra un aparato nuevo, el distribuidor tiene la obligación de recoger gratuitamente su antiguo aparato para proceder a su reciclaje.



Requisitos de información que deben cumplir los aparatos de calefacción local eléctricos

Identificador(es) del modelo: IFH04-33A-N (03)					
Partida	Símbolo	Valor	Unidad	Partida	Unidad
Potencia calorífica				Tipo de aportación de calor, únicamente para los aparatos de calefacción local eléctricos de acumulación (seleccione uno)	
Potencia calorífica nominal	P _{nom}	3,3	kW	control manual de la carga de calor, con termostato integrado	[no]
Potencia calorífica mínima (indicativa)	P _{min}	1,65	kW	control manual de la carga de calor con respuesta a la temperatura interior o exterior	[no]
Potencia calorífica máxima continuada	P _{max,c}	3,3	kW	control electrónico de la carga de calor con respuesta a la temperatura interior o exterior	[no]
Consumo auxiliar de electricidad				potencia calorífica asistida por ventiladores	[no]
A potencia calorífica nominal	e _{l_{max}}	N.A.	kW	Tipo de control de potencia calorífica/de temperatura interior (seleccione uno)	
A potencia calorífica mínima	e _{l_{min}}	N.A.	kW	potencia calorífica de un solo nivel, sin control de temperatura interior	[no]
En modo de espera	e _{l_{sp}}	0	kW	Dos o más niveles manuales, sin control de temperatura interior	[no]
				con control de temperatura interior mediante termostato mecánico	[sí]
				con control electrónico de temperatura interior	[no]
				control electrónico de temperatura interior y temporizador diario	[no]
				control electrónico de temperatura interior y temporizador semanal	[no]
				Otras opciones de control (pueden seleccionarse varias)	
				control de temperatura interior con detección de presencia	[no]
				control de temperatura interior con detección de ventanas abiertas	[no]
				con opción de control a distancia	[no]
				con control de puesta en marcha adaptable	[no]
				con limitación de tiempo de funcionamiento	[sí]
				con sensor de lámpara negra	[no]
Información de contacto	ADEO Services 135 rue Sadi Carnot - CS 00001 59790 RONCHIN - FRANCE				

1. SÍMBOLOS DE AVISO

	Leia atentamente estas instruções
	Atenção
	Aviso
	Ligado
	Desligado da alimentação
	Ligação da alimentação
	Correcto
	Incorrecto

2. INSTRUÇÕES DE SEGURANÇA PARA TODOS OS APARELHOS DE AQUECIMENTO MÓVEIS

Leia sempre atentamente as instruções antes de montar e de utilizar o seu aparelho e conserve-as para referência futura.

- Este aparelho pode ser utilizado por crianças a partir dos 8 anos e por pessoas que tenham capacidades físicas, sensoriais ou mentais reduzidas ou sem experiência ou conhecimento, se estas forem correctamente vigiadas ou se lhes forem dadas instruções relativas à utilização do aparelho com toda a segurança e se os riscos potenciais forem bem compreendidos.

As crianças não devem brincar com o aparelho.

A limpeza e manutenção pelo utilizador não deve ser feita por crianças sem supervisão.

- Manter fora do alcance de crianças com menos de 3 anos, a menos que estejam sob vigilância contínua. As crianças com idades entre os 3 e os 8 anos devem apenas ligar e desligar o aparelho, desde que este último esteja colocado ou instalado na posição normal prevista e que estas crianças estejam sob supervisão ou tenham recebido instruções quanto à utilização do aparelho com toda a segurança e compreendam bem os potenciais perigos. As crianças com idades entre os 3 e os 8 anos não devem regular nem limpar, nem realizar a manutenção do aparelho.

ATENÇÃO - Algumas partes deste aparelho podem ficar muito quentes e provocar queimaduras. É preciso prestar especial atenção na presença de crianças e de pessoas vulneráveis.

- Se o fio de alimentação do aquecedor estiver danificado, deve ser substituído pelo fabricante, pelo seu serviço pós-venda ou por pessoas com qualificação similar, a fim de evitar qualquer perigo.
- **ATENÇÃO:** a fim de evitar qualquer perigo devido ao rearmamento intempestivo do disjuntor térmico, este aparelho não deve ser alimentado por intermédio de um interruptor externo, como um temporizador, ou ser ligado a um circuito que seja regularmente ligado e desligado pelo fornecedor de electricidade.
- **ADVERTÊNCIA:** a fim de evitar sobreaquecimento, não cobrir o aparelho de aquecimento.



- O aparelho de aquecimento não deve ser colocado imediatamente por baixo de uma tomada de corrente.
- Não utilizar este aparelho de aquecimento junto de uma banheira, de um duche ou de uma piscina.

ATENÇÃO: Este aquecedor móvel destina-se a ser utilizado principalmente em oficina de artesãos ou de automóveis. Não utilizar em casas de banho.

- Não use este aquecedor se ele caiu;
- Não use se o aquecedor tiver sinais visíveis de dano;
- Use este aquecedor em uma superfície horizontal e estável, ou ligado a uma parede, conforme apropriado.
- **AVISO:** Não utilize este aquecedor em salas pequenas que estejam ocupadas por pessoas incapazes de abandonar a sala sozinhas, a menos que haja uma vigilância constante.
- **AVISO:** A fim de reduzir o risco de incêndio, têxteis, cortinas ou outros materiais inflamáveis estão a uma distância mínima de 1 m da tomada de ar.
- É importante conectar o produto a uma tomada corretamente dimensionada, porque o produto dispõe de uma alta potência.

3. INSTALAÇÃO

ATENÇÃO: Este aquecedor destina-se a ser utilizado principalmente em oficinas, por artesãos ou em garagens.

ATENÇÃO: Este aquecedor é de tipo móvel e pode ser deslocado apenas pelas pegas, respeitando as instruções de segurança.

Não deslocar quando estiver em funcionamento.

Não deixar este aquecedor à chuva ou num ambiente húmido.
Coloque-o apenas sobre uma superfície plana, limpa e desobstruída.

ATENÇÃO: Deve ser respitada uma distância mínima de 1 metro entre as paredes do aparelho e qualquer obstáculo ou objecto (móveis, paredes...).

4. UTILIZAÇÃO

Ligue o cabo de alimentação a uma tomada de corrente 220-240V ~ 50-60Hz.
O aquecedor possui um interruptor de 4 posições: 0 (Desligado) – Apenas ventilação – Ventilação e aquecimento baixa temperatura – Ventilação e aquecimento alta temperatura. Rode o termóstato no sentido dos ponteiros de um relógio para aumentar a temperatura. Selecione o tempo de funcionamento com a ajuda do temporizador (0-180 minutos). Quando não utilizar o temporizador, o cursor deve estar em « ON » para indicar que está no modo de calor contínuo.

Quando utilizar o temporizador, o cursor deve estar em « OFF » ouvirá um "clique", então poderá configurar a duração desejada de 0 a 180 minutos. O termoventilador começará a funcionar uma vez que o tempo configurado tenha decorrido, o cursor estará em « OFF » e o termoventilador desliga-se-á automaticamente.

Nota : quando utilizar o programador, tenha em conta o facto de que o aquecedor seja susceptível de funcionar sem vigilância.

5. LIMPEZA E MANUTENÇÃO

Antes de qualquer limpeza, desligue o aparelho de aquecimento e retire-o da alimentação eléctrica.

Limpe cuidadosamente a superfície do produto com a ajuda de um pano macio e, eventualmente, de uma solução de água com sabão.

ATENÇÃO: Deixe arrefecer completamente o produto antes de qualquer manuseamento ou limpeza.

Evite que a água, ou qualquer outro líquido, escorra para o interior do produto, pois isso poderá provocar um incêndio e/ou perigo eléctrico.

Recomendamos que limpe regularmente este aparelho; passe delicadamente a ponta do aspirador sobre a grelha de protecção para eliminar as poeiras e sujidades que se possam ter acumulado no produto ou no interior do mesmo.

ATENÇÃO: Não utilize qualquer detergente agressivo, produto de limpeza químico ou solvente pois estes poderiam alterar a superfície dos compostos plásticos.

6. AMBIENTE

Significado do símbolo do caixote de lixo barrado :



Não elimine os aparelhos eléctricos juntamente com os detritos domésticos não separados. Utilize um dispositivo de recolha apropriado.

Dirija-se à autoridade local competente para obter informações relativas aos dispositivos de recolha disponíveis. Os aparelhos eléctricos eliminados nas lixeiras e na natureza podem libertar substâncias perigosas susceptíveis de poluir os lençóis freáticos e de ter impacto sobre a cadeia alimentar, a saúde e o bem-estar.



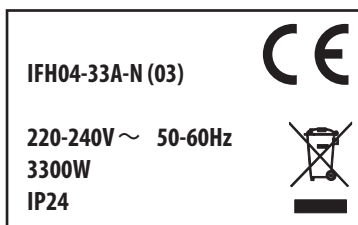





Quando comprar um aparelho novo, o revendedor é obrigado a retomar gratuitamente o seu aparelho antigo para que seja reciclado.



Requisitos de informação para aquecedores de ambiente local elétricos

Identificador(es) de modelo: IFH04-33A-N (03)					
Elemento	Símbolo	Valor	Unidade	Elemento	Unidade
Potência calorífica			Tipo de potência calorífica, apenas para os aquecedores de ambiente local elétricos de acumulação (selecionar uma opção)		
Potência calorífica nominal	P _{nom}	3,3	kW	Comando manual da carga térmica, com termóstato integrado	[não]
Potência calorífica mínima (indicativa)	P _{min}	1,65	kW	Comando manual da carga térmica, com retroação da temperatura interior e/ou exterior	[não]
Potência calorífica contínua máxima	P _{max,c}	3,3	kW	Comando eletrónico da carga térmica, com retroação da temperatura interior e/ou exterior	[não]
Consumo de eletricidade auxiliar				Potência calorífica com ventilador	[não]
À potência calorífica nominal	e _{lmax}	N.A.	kW	Tipo de potência calorífica/comando da temperatura interior (selecionar uma opção)	
À potência calorífica mínima	e _{lmin}	N.A.	kW	Potência calorífica numa fase única, sem comando da temperatura interior	[não]
Em estado de vigília	e _{lSB}	0	kW	Em duas ou mais fases manuais, sem comando da temperatura interior	[não]
				Com comando da temperatura interior por termóstato mecânico	[sim]
				Com comando eletrónico da temperatura interior	[não]
				Com comando eletrónico da temperatura interior e temporizador diário	[não]
				Com comando eletrónico da temperatura interior e temporizador semanal	[não]
				Outras opções de comando (seleção múltipla possível)	
				Comando da temperatura interior, com deteção de presença	[não]
				Comando da temperatura interior, com deteção de janelas abertas	[não]
				Com opção de comando à distância	[não]
				Com comando de arranque adaptativo	[não]
				Com limitação do tempo de funcionamento	[sim]
				Com sensor de corpo negro	[não]
Elementos de contacto	ADEO Services 135 rue Sadi Carnot - CS 00001 59790 RONCHIN - FRANCE				

1. SIMBOLI DI AVVERTIMENTO

	Leggere attentamente quest'avvertenza
	Attenzione
	Osservare
	Connesso
	Fuori tensione
	Ligação da alimentação
	Corretto
	Errato

2. AVVERTENZE DI SICUREZZA RELATIVE A TUTTI GLI APPARECCHI DI RISCALDAMENTO MOBILI

Leggere sempre accuratamente l'avvertenza prima di montare e di utilizzare il vostro apparecchio e conservarla per riferirvi ulteriormente.

- Quest'apparecchio può essere utilizzato da bambini di età superiore agli 8 anni e da persone con capacità fisiche, sensoriali o mentali ridotte o prive di esperienza o di conoscenza, se essi (esse) sono adeguatamente sorvegliati(e) o se gli sono state fornite istruzioni relative all'uso dell'apparecchio in completa sicurezza e se sono stati messi al corrente sui rischi possibili. I bambini non devono giocare con l'apparecchio. La pulizia e la manutenzione da parte dell'utente non devono essere eseguite da bambini senza sorveglianza.

- E' consigliato mantenere a distanza i bambini di meno di 3 anni, salvo se sorvegliati continuamente. I bambini di età tra i 3 e gli 8 anni devono unicamente attivare o disattivare l'apparecchio, a condizione che quest'ultimo sia stato collocato o installato in una posizione normale prevista e che questi bambini siano sorvegliati o abbiano ricevuto istruzioni relative all'utilizzo dell'apparecchio in completa sicurezza e ne capiscano perfettamente i rischi potenziali. I bambini di età tra i 3 e gli 8 anni non devono né collegare, né regolare, né pulire l'apparecchio, e neppure eseguire la manutenzione dell'utilizzatore.

ATTENZIONE - Alcune parti di questo prodotto possono diventare molto calde e causare delle ustioni. Prestate particolare attenzione in caso di presenza di bambini o persone vulnerabili.

- Al fine di evitare qualsiasi rischio, si raccomanda di rivolgersi al costruttore, al servizio di assistenza tecnica o a un tecnico qualificato per la sostituzione del cavo di alimentazione qualora sia danneggiato.
- **ATTENZIONE:** Al fine di evitare qualsiasi pericolo derivante dal ripristino intempestivo del fusibile termico, questo apparecchio non deve essere alimentato mediante un interruttore esterno (interruttore a tempo) o essere collegato ad un circuito sottoposto regolarmente ad interruzioni di tensione da parte del fornitore dell'energia elettrica.
- **RACCOMANDAZIONI:** Per evitare il surriscaldamento, non coprire l'apparecchio



- Non posizionare l'apparecchio direttamente sotto una presa di corrente.
- Non usare l'apparecchio nelle immediate vicinanze di vasche da bagno, docce o piscine.

ATTENZIONE: Quest'apparecchio di riscaldamento mobile è destinato ad essere utilizzato principalmente nelle officine, presso gli artigiani o nei parcheggi coperti. Non utilizzatelo nei bagni.

- Non usare questo riscaldatore se è caduto;
- Non usare se il riscaldatore ha segni visibili di danno;
- Utilizzare questo riscaldatore su una superficie orizzontale e stabile, o attaccata a un muro, come appropriato.
- **AVVERTENZA:** Non utilizzare questo apparecchio di riscaldamento in piccole stanze quando sono occupate da persone che non sono in grado di lasciare la stanza da sole, a meno che non sia assicurato un monitoraggio costante;
- **AVVERTENZA:** Al fine di ridurre il rischio di incendio, tessuti, tende o altri materiali infiammabili sono ad una distanza minima di 1 m dalla presa d'aria.
- È importante collegare il prodotto ad una presa correttamente dimensionata perché questo dispone di una potenza elevata.

3. INSTALLAZIONE

ATTENZIONE: Questo apparecchio di riscaldamento è destinato ad essere utilizzato principalmente nelle officine, nei garage e dagli artigiani..

ATTENZIONE: Questo apparecchio di riscaldamento è di tipo mobile e può essere spostato utilizzando le apposite maniglie rispettando le istruzioni per la sicurezza.

Non spostare l'apparecchio quando è in funzione.

Non lasciare l'apparecchio esposto alla pioggia o in ambienti umidi.

Riporlo unicamente su di una superficie piana, pulita e sgombra.

ATTENZIONE: Si deve prevedere una distanza minima di 1m tra le pareti dell'apparecchio ed eventuali ostacoli od oggetti (mobili, muri. . .)

4. UTILIZZO

Collegare il cavo d'alimentazione su una base di presa di corrente 220-240V ~ 50-60Hz. L'apparecchio di riscaldamento possiede un interruttore a 4 posizioni: 0 (Spento) – Solo ventilazione – Ventilazione e riscaldamento a bassa temperatura - Ventilazione e riscaldamento ad alta temperatura.

Ruotare il termostato in senso orario per aumentare la temperatura.

Selezionate il tempo di funzionamento con il timer (0-180 minuti).

Se usata con il timer, il cursore deve essere su « ON », cosa che indica che la stufa funziona in modo continuo.

Se usata con il timer, il cursore deve essere su « OFF » e si deve sentire un "clack" poi si regola il timer tra 0 e 180 min. La stufa funziona fino alla fine del tempo previsto, oltre questo tempo il cursore si mette su « OFF » e la stufa si spegne.

Nota : quando adoperate il vostro programmatore, tener conto del fatto che il riscaldamento è in grado di funzionare senza sorveglianza.

5. PULIZIA E MANUTENZIONE

Prima di ogni operazione di pulizia, spengete l'apparecchio di riscaldamento e scollegatelo dall'alimentazione elettrica.

Pulite accuratamente la superficie del prodotto con un panno morbido e umido e, se necessario, una soluzione saponosa.

ATTENZIONE: Lasciate raffreddare completamente il prodotto prima di qualsiasi manipolazione o qualsiasi operazione di pulizia.

Impedite all'acqua o qualsiasi altro liquido d'infiltrarsi all'interno del prodotto, perché potrebbe causare un incendio e/o un pericolo elettrico.

Si consiglia di pulire quest'apparecchio regolarmente; passate delicatamente la punta dell'aspiratore sulla sua griglia di protezione per rimuovere la polvere o la sporcizia che potrebbe essersi accumulata sul prodotto o all'interno dello stesso.

ATTENZIONE: Non utilizzate nessun detersivo aggressivo, detergente chimico o solvente poiché potrebbero alterare la superficie dei componenti plastici.

6. AMBIENTE

Significato del simbolo della pattumiera sbarrata :



Non gettare gli apparecchi elettrici con i rifiuti domestici indifferenziati. Utilizzare un sistema di raccolta adeguato. Rivolgersi all'autorità locale competente per ottenere informazioni relative ai sistemi di raccolta disponibili. Gli apparecchi elettrici gettati nelle discariche e nell'ambiente possono emanare sostanze pericolose che possono inquinare le falde freatiche ed avere un impatto sulla catena alimentare, la propria salute ed il proprio benessere.



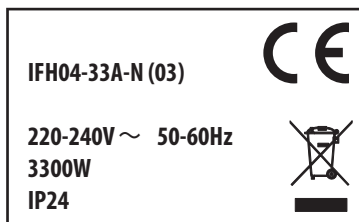





Quando si acquista un apparecchio nuovo, il rivenditore ha l'obbligo di riprendere gratuitamente il vostro vecchio apparecchio in modo da riciclarlo.



Informazioni obbligatorie per gli apparecchi per il riscaldamento d'ambiente locale elettrici

Identificativo del modello: IFH04-33A-N (03)					
Dato	Simbolo	Valore	Unità	Dato	Unità
Potenza termica				Tipo di potenza termica, solo per gli apparecchi per il riscaldamento d'ambiente locale elettrici ad accumulo (indicare una sola opzione)	
Potenza termica nominale	P _{nom}	3,3	kW	controllo manuale del carico termico, con termostato integrato	[no]
Potenza termica minima (indicativa)	P _{min}	1,65	kW	controllo manuale del carico termico con riscontro della temperatura ambiente e/o esterna	[no]
Massima potenza termica continua	P _{max,c}	3,3	kW	controllo elettronico del carico termico con riscontro della temperatura ambiente e/o esterna	[no]
Consumo ausiliario di energia elettrica				potenza termica assistita da ventilatore	[no]
Alla potenza termica nominale	e _{lmax}	N.A.	kW	Tipo di potenza termica/controllo della temperatura ambiente (indicare una sola opzione)	
Alla potenza termica minima	e _{lmin}	N.A.	kW	potenza termica a fase unica senza controllo della temperatura ambiente	[no]
In modo stand-by	e _{lSB}	0	kW	due o più fasi manuali senza controllo della temperatura ambiente	[no]
				con controllo della temperatura ambiente tramite termostato meccanico	[si]
				con controllo elettronico della temperatura ambiente	[no]
				con controllo elettronico della temperatura ambiente e temporizzatore giornaliero	[no]
				con controllo elettronico della temperatura ambiente e temporizzatore settimanale	[no]
				Altre opzioni di controllo (è possibile selezionare più opzioni)	
				controllo della temperatura ambiente con rilevamento di presenza	[no]
				controllo della temperatura ambiente con rilevamento di finestre aperte	[no]
				con opzione di controllo a distanza	[no]
				con controllo di avviamento adattabile	[no]
				con limitazione del tempo di funzionamento	[si]
				con termometro a globo nero	[no]
Contatti	ADEO Services 135 rue Sadi Carnot - CS 00001 59790 RONCHIN - FRANCE				

1. ΣΥΜΒΟΛΑ ΠΡΟΕΙΔΟΠΟΙΗΣΗΣ

	Διαβάστε προσεκτικά το παρόν εγχειρίδιο
	Προσοχή
	Προσέξτε
	Με σύνδεση
	Εκτός τάσης
	Σύνδεση με το ηλεκτρικό δίκτυο
	Σωστό
	Λάθος

2. ΣΥΣΤΑΣΕΙΣ ΑΣΦΑΛΕΙΑΣ ΓΙΑ ΟΛΕΣ ΤΙΣ ΦΟΡΗΤΕΣ ΣΥΣΚΕΥΕΣ ΘΕΡΜΑΝΣΗΣ 

Διαβάζετε πάντα προσεκτικά τις οδηγίες πριν συναρμολογήσετε και χρησιμοποιήσετε τη συσκευή σας και διατηρήστε τις για να

- Η συσκευή αυτή μπορεί να χρησιμοποιηθεί από παιδιά άνω των 8 ετών και από άτομα με μειωμένες σωματικές, κινητικές ή διανοητικές ικανότητες ή χωρίς προηγούμενη εμπειρία και γνώση, με κατάλληλη επιτήρηση ή καθοδήγηση ή και με σωστές οδηγίες για την ασφαλή χρήση της συσκευής και αν οι πιθανοί κίνδυνοι έχουν προβλεφθεί. Τα παιδιά δεν πρέπει να παίζουν με τη συσκευή. Το καθάρισμα και η συντήρηση εκ μέρους του χρήστη δεν πρέπει να πραγματοποιούνται από παιδιά χωρίς επίβλεψη.

- Απαγορεύεται η χρήση σε παιδιά κάτω των 3 ετών, εκτός αν βρίσκονται υπό διαρκή επιτήρηση. Επιτρέπεται σε παιδιά 3 έως 8 ετών να θέτουν την συσκευή εντός ή και εκτός λειτουργίας, υπό τον όρο ότι η συσκευή έχει τοποθετηθεί σε κατάλληλη θέση και με την προϋπόθεση ότι τους έχουν δοθεί οδηγίες για την σωστή και ασφαλή λειτουργία της συσκευής και με επίγνωση των πιθανών κινδύνων. Παιδιά ηλικίας 3 έως 8 ετών δεν πρέπει ούτε να συνδέουν ούτε να ρυθμίζουν ούτε να καθαρίζουν τη συσκευή, επίσης δεν πρέπει να προβαίνουν στη συντήρησή της.

ΠΡΟΣΟΧΗ – Ορισμένα τμήματα του προϊόντος αυτού μπορούν να θερμανθούν πολύ και να προκαλέσουν εγκαύματα. Πρέπει να αφιερώνεται η δέουσα προσοχή εν τη παρουσία παιδιών και ευάλωτων ατόμων.

- Εάν το καλώδιο τροφοδοσίας της θερμάστρας έχει υποστεί βλάβη, πρέπει να αντικατασταθεί από τον κατασκευαστή, το τμήμα εξυπηρέτησης μετά την πώληση ή από άτομα αντίστοιχων προσόντων, για την αποφυγή οποιουδήποτε κινδύνου.
- **ΠΡΟΣΟΧΗ:** Για την αποφυγή οποιουδήποτε κινδύνου λόγω άκαιρου επανοπλισμού του θερμικού διακόπτη, αυτή η συσκευή δεν πρέπει να τροφοδοτείται μέσω εξωτερικού διακόπτη, όπως για παράδειγμα ενός χρονοδιακόπτη ή να συνδέεται με δίκτυο που τίθεται τακτικά υπό τάση και εκτός τάσης από τον παροχέα ηλεκτρικής ενέργειας.
- **ΠΡΟΕΙΔΟΠΟΙΗΣΗ:** Για να αποφύγετε την υπερθέρμανση, μην καλύπτετε τη συσκευή θέρμανσης.



- Η συσκευή θέρμανσης δεν πρέπει να τοποθετείται ακριβώς από κάτω από πρίζα παροχής ρεύματος.
- Μη χρησιμοποιείτε αυτή τη συσκευή θέρμανσης κοντά σε μπιανέρα, ντουζιέρα ή πισίνα.
ΠΡΟΣΟΧΗ: Αυτή η φορητή συσκευή θέρμανσης προορίζεται κυρίως για χρήση σε συνεργεία, σε βιοτεχνίες ή σε γκαράζ. Μην την χρησιμοποιείτε σε μπάνια.
- Μην χρησιμοποιείτε αυτόν τον θερμαντήρα αν έχει πέσει.
- Μην χρησιμοποιείτε αυ ο θερμαντήρας έχει ορατά σημάδια ζημιάς.
- Χρησιμοποιήστε αυτόν τον θερμαντήρα σε ρια οριζόντια και σταθερή επιφάνεια ή συνδεδεμένη σε έναν τοίχο, ανάλογα με την περίπτωση.
- **ΠΡΟΕΙΔΟΠΟΙΗΣΗ:** Μη χρησιμοποιείτε αυτήν τη συσκευή θέρμανσης σε μικρά δωμάτια όπου υπάρχουν άτομα τα οποία δεν μπορούν να αποχωρήσουν χωρίς τη βοήθεια άλλου ατόμου, εκτός εάν υπάρχει διαρκής παρακολούθηση.
- **ΠΡΟΕΙΔΟΠΟΙΗΣΗ:** Προκειμένου να μειωθεί ο κίνδυνος πυρκαγιάς, κλωστοϋφαντουργικών προϊόντων, κουρτίνων εύφλεκτων υλικών σε ελάχιστη 1 m από την έξοδο αέρα.
- Φροντίστε να συνδέετε το προϊόν σε πρίζα κατάλληλου μεγέθους, καθώς πρόκειται για προϊόν υψηλής ισχύος.

3. ΕΓΚΑΤΑΣΤΑΣΗ

ΠΡΟΣΟΧΗ: Αυτή η συσκευή θέρμανσης προορίζεται κυρίως για χρήση σε εργαστήρια, σε βιοτεχνίες ή σε γκαράζ.

ΠΡΟΣΟΧΗ: Αυτή η συσκευή θέρμανσης είναι κινητού τύπου και για την μετακίνησή της πρέπει οπωσδήποτε να την πιάνετε από τις χειρολαβές και να τηρείτε τις συστάσεις ασφαλείας.

Μην την μετακινείτε όταν βρίσκεται σε λειτουργία.

Μην αφήνετε τη συσκευή θέρμανσης κάτω από τη βροχή ή σε υγρό περιβάλλον.

Να τοποθετείται μόνο σε επίπεδες, καθαρές και ελεύθερες επιφάνειες.

ΠΡΟΣΟΧΗ: Προβλέψατε μια ελάχιστη απόσταση 1 μέτρου ανάμεσα στα τοιχώματα της συσκευής και οποιοδήποτε εμπόδιο ή αντικείμενο (έπιπλα, τοίχοι. . .).

4. ΧΡΗΣΗ

Συνδέστε το καλώδιο τροφοδοσίας σε μια ηλεκτρική πρίζα 220-240V ~ 50-60 Hz.

Η συσκευή θέρμανσης είναι εξοπλισμένη με ένα διακόπτη 4 θέσεων: 0 (Διακοπή) – Μόνον ανεμιστήρας - Ανεμιστήρας & θέρμανση χαμηλής θερμοκρασίας - Ανεμιστήρας & θέρμανση υψηλής θερμοκρασίας.

Γυρίστε το θερμοστάτη δεξιόστροφα για να αυξήσετε τη θερμοκρασία.

Επιλέξτε το χρόνο λειτουργίας με το χρονοδιακόπτη (0-180 λεπτά).

Ότα νδεν χρησψοποιείτε τον χρονοδιακόπτη, ο κέρσορας πρέπει να είναι στο « ON » που δείχνει σταθερά την λειτουργία θέρμανσης.

Ότα νδεν χρησψοποιείτε τον χρονοδιακόπτη, ο κέρσορας πρέπει να είναι στο « OFF » και θα ακούσετε ένα κλακ, τότε μπορείτε να ρυθμίσετε την επιθυμητή ώρα από 0 ως min. 0 θερμαντήρας θα λειτουργήσει, μόλις ο χρόνος παρέλθει, ο κέρσορας θα τεθεί σε κατάσταση « OFF » και ο θερμαντήρας θα σταματήσει να λειτουργεί.

Σημείωση : όταν χρησιμοποιείτε τον προγραμματιστή σας, να λαμβάνετε υπόψη το γεγονός ότι το αερόθερμο θα πρέπει να μπορεί να λειτουργεί και χωρίς επίβλεψη.

5. ΚΑΘΑΡΙΣΜΟΣ ΚΑΙ ΣΥΝΤΗΡΗΣΗ

Πριν προβείτε στο καθάρισμα, σβήστε τη συσκευή θέρμανσης και αποσυνδέστε την από την παροχή ρεύματος.

Καθαρίστε προσεκτικά την επιφάνεια του προϊόντος με ένα απαλό και νοτισμένο πανί και ενδεχομένως με σαπουνόνερο.

ΠΡΟΣΟΧΗ: Αφήστε τη συσκευή να κρυώσει τελείως πριν προβείτε σε χειρισμό ή καθάρισμα.

Μην αφήνετε νερό ή οποιοδήποτε άλλο υγρό να εισέλθουν στο εσωτερικό της συσκευής διότι θα μπορούσε να προκληθεί πυρκαγιά ή/και άλλος ηλεκτρικός κίνδυνος.

Συνιστάται να καθαρίζετε τακτικά τη συσκευή αυτή. Περάστε προσεκτικά το στόμιο της ηλεκτρικής σκούπας στο προστατευτικό πλέγμα προκειμένου να απομακρύνετε τυχόν σκόνες ή ακαθαρσίες που συσσωρεύονται επάνω στο προϊόν ή στο εσωτερικό του.

ΠΡΟΣΟΧΗ: Μην χρησιμοποιείτε κανένα επιθετικό απορρυπαντικό, χημικό παράγοντα ή διαλύτη διότι κινδυνεύουν να αλλοιώσουν την επιφάνεια των πλαστικών στοιχείων.

6. ΥΠΕΡΙΒΑΛΛΟΝ

Σημασία του συμβόλου του διαγραμμένου κάδου :



Μην απορρίπτετε τις ηλεκτρικές συσκευές με μη διαλεγμένα οικιακά απόβλητα. Χρησιμοποιήστε κάποιο κατάλληλο κέντρο συλλογής. Απευθυνθείτε στην αρμόδια τοπική αρχή για να πληροφορηθείτε για τα διαθέσιμα κέντρα συλλογής.

Οι ηλεκτρικές συσκευές που απορρίπτονται στις χωματερές και στη φύση μπορούν να απελευθερώσουν βλαβερές οι οποίες κινδυνεύουν να μολύνουν τον υδροφόρο ορίζοντα και να έχουν επιπτώσεις στη διατροφική αλυσίδα, την υγεία σας και την ευεξία σας



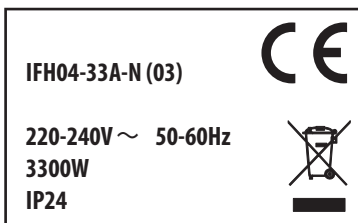





Όταν αγοράζετε μια καινούργια συσκευή, ο μεταπωλητής σας είναι αναγκασμένος να παραλάβει δωρεάν την παλιά σας συσκευή ώστε να ανακυκλωθεί.



Απαιτήσεις πληροφόρησης για ηλεκτρικούς τοπικούς θερμαντήρες χώρου

Αναγνωριστικό(-ά) μοντέλου: IFH04-33A-N (03)					
Χαρακτηριστικό	Σύμβολο	Αριθμητική τιμή	Μονάδα	Χαρακτηριστικό	Μονάδα
Θερμική ισχύς				Είδος θερμικής ισχύος μόνον στην περίπτωση των ηλεκτρικών τοπικών θερμοσυσσωρευτών (να επιλεγεί μία δυνατότητα)	
Ονομαστική θερμική ισχύς	P _{nom}	3,3	kW	χειροκίνητος ρυθμιστής θερμικού φορτίου με ενσωματωμένο θερμοστάτη	[όχι]
Ελάχιστη θερμική ισχύς (ενδεικτική)	P _{min}	1,65	kW	χειροκίνητος ρυθμιστής θερμικού φορτίου με ανάδραση θερμοκρασίας δωματίου και/ή θερμοκρασίας εξωτερικού χώρου	[όχι]
Μέγιστη συνεχής θερμική ισχύς	P _{max,c}	3,3	kW	ηλεκτρονικός ρυθμιστής θερμικού φορτίου με ανάδραση θερμοκρασίας δωματίου ή/και θερμοκρασίας εξωτερικού χώρου	[όχι]
Βοηθητική κατανάλωση ηλεκτρικής ενέργειας				παραγωγή θερμότητας υποβοηθούμενη από ανεμιστήρα	[όχι]
στην ονομαστική θερμική ισχύ	e _{l,max}	ά.α.	kW	Είδος θερμικής ισχύος/ρυθμιστή θερμοκρασίας δωματίου (να επιλεγεί μια δυνατότητα)	
στην ελάχιστη θερμική ισχύ	e _{l,min}	ά.α.	kW	μονοβάθμια θερμική ισχύς και χωρίς ρυθμιστή θερμοκρασίας δωματίου	[όχι]
σε κατάσταση αναμονής	e _{l,sb}	0	kW	δύο ή περισσότερες χειροκίνητες βαθμίδες χωρίς ρυθμιστή θερμοκρασίας δωματίου	[όχι]
				με μηχανικό θερμοστατικό ρυθμιστή θερμοκρασίας δωματίου	[να]
				με ηλεκτρονικό ρυθμιστή θερμοκρασίας δωματίου	[όχι]
				με ηλεκτρονικό ρυθμιστή θερμοκρασίας δωματίου και χρονοδιακόπτη ημέρας	[όχι]
				με ηλεκτρονικό ρυθμιστή θερμοκρασίας δωματίου και χρονοδιακόπτη εβδομάδας	[όχι]
Άλλες δυνατότητες ρύθμισης (επιτρέπονται πολλές επιλογές)					
				ρυθμιστής θερμοκρασίας δωματίου με ανιχνευτή παρουσίας	[όχι]
				ρυθμιστής θερμοκρασίας δωματίου με ανιχνευτή ανοιχτού παραθύρου	[όχι]
				με δυνατότητα ρύθμισης εξ αποστάσεως	[όχι]
				με ρυθμιστή προσαρμοζόμενης εκκίνησης	[όχι]
				με περιορισμό διάρκειας λειτουργίας	[να]
				με αισθητήρα θερμομέτρου μελανής σφαίρας	[όχι]
Στοιχεία επικοινωνίας:	ADEO Services 135 rue Sadi Carnot - CS 00001 59790 RONCHIN - FRANCE				

1. SYMBOLE OSTRZEGAWCZE

	Przeczytać uważnie instrukcję
	Uwaga
	Przestrzegać
	Podłączone
	Odłączenie zasilania
	Włączenie zasilania
	Dobrze
	Źle

2. ZALECENIA BEZPIECZEŃSTWA DOTYCZĄCE WSZYSTKICH GRZEJNIKÓW PRZENOŚNYCH 

Przed montażem i włączeniem urządzenia dokładnie przeczytać instrukcję obsługi i zachować ją do późniejszego wglądu.

- Urządzenie może być używane przez dzieci w wieku powyżej 8 lat i osoby, o ograniczonych możliwościach fizycznych, czuciowych lub umysłowych lub pozbawionych doświadczenia lub wiedzy, jeżeli są one pod nadzorem lub wcześniej otrzymały instrukcje dotyczące bezpiecznej obsługi urządzenia i zrozumiały zagrożenia, którym mogą podlegać. Dzieci nie mogą wykorzystywać urządzenia do zabawy.

Czyszczenie i konserwacja nie mogą być wykonywane przez dzieci pozostawione bez dozoru.

- Dzieci w wieku poniżej 3 lat nie powinny zbliżać się do urządzenia, chyba że są pod stałym nadzorem. Dzieci w wieku 3 do 8 lat mogą jedynie włączać lub wyłączać urządzenie pod warunkiem, że zostało ono umieszczone lub zainstalowane w normalnym, przewidzianym do tego położeniu, a dzieci pozostają pod opieką lub otrzymały instrukcje dotyczące bezpiecznego użytkowania urządzenia i dobrze zrozumiały potencjalne zagrożenia. Dzieci w wieku 3 do 8 lat nie mogą podłączać, regulować, czyścić urządzenia ani wykonywać innych czynności konserwacyjnych.

UWAGA – niektóre części urządzenia mogą stać się bardzo gorące i powodować poparzenia. W obecności dzieci i osób o ograniczonych możliwościach należy zachować szczególną uwagę.

- Jeżeli przewód zasilający jest uszkodzony, powinien zostać wymieniony przez producenta, jego serwis posprzedażny lub inne wykwalifikowane osoby, aby uniknąć zagrożenia.
- **UWAGA:** Aby uniknąć niebezpieczeństwa, wynikającego z samoczynnego zadziałania bezpiecznika ciepłego, urządzenie nie powinno być zasilane przez wyłącznik zewnętrzny, np. wyłącznik czasowy ani też być podłączone do obwodu włączanego i odłączanego od napięcia przez dostawcę energii.
- **OSTRZEŻENIE:** Aby uniknąć przegrzania, nie należy zakrywać grzejnika.



- Nie należy umieszczać grzejnika bezpośrednio pod gniazdkiem zasilającym.
 - Nie należy używać grzejnika w pobliżu wanny, prysznicza lub basenu.
- UWAGA:** Ten grzejnik przenośny jest przeznaczony do użytku głównie w warsztatach rzemieślniczych lub samochodowych. Nie używać w łazienkach.
- Nie używaj tego grzejnika, jeśli spadł;
 - Nie używaj, jeśli grzejnik ma widoczne oznaki uszkodzenia;
 - Użyj tego podgrzewacza na poziomej i stabilnej powierzchni lub przymocowanej do ściany, odpowiednio.
 - **OSTRZEŻENIE:** Nie należy używać tego grzejnika w małych pomieszczeniach, jeśli przebywają w nich osoby niezdolne do samodzielnego opuszczenia pomieszczenia, chyba że zapewniony jest stały nadzór;
 - **OSTRZEŻENIE:** W celu zmniejszenia ryzyka pożaru, tekstyliów, zasłon lub innych materiałów łatwopalnych znajdują się w minimalnej odległości 1 m od wylotu powietrza.
 - Bardzo istotne jest podłączenie produktu do gniazda o odpowiedniej wielkości, ponieważ ma ono dużą moc.

3. MONTAŻ

UWAGA: Nagrzewnica może być wykorzystywana przede wszystkim w warsztatach, pracowniach rzemieślniczych lub w zakładach naprawczych.

UWAGA: Nagrzewnicę można przenosić wyłącznie za uchwyt, z zachowaniem przepisów bezpieczeństwa.

Nie przenosić działającego urządzenia.

Nie wystawiać urządzenia na działanie deszczu lub wilgoci.

Stawiać na płaskiej, czystej i odsłoniętej powierzchni..

UWAGA: Należy zachować odległość co najmniej 1 m pomiędzy ściankami urządzenia a wszelkimi przeszkodami lub przedmiotami (takimi jak meble, ściany itp.).

4. OBSŁUGA

Podłączyć przewód zasilający do gniazda 220-240V ~ 50-60 Hz.

Urządzenie grzewcze wyposażone jest w przełącznik z 4 pozycjami: 0 (Stop) - Tylko wentylacja – Wentylacja i delikatne ogrzewanie – Wentylacja i ogrzewanie.

Aby zwiększyć temperaturę, należy obracać pokrętko zgodnie z ruchem wskazówek zegara. Ustaw czas pracy z samowyzwalaczem (0-180 minut).

W przypadku używania bez wyłącznika czasowego kursor musi być włączony « WŁ », co oznacza stałą funkcję ogrzewania.

W przypadku korzystania z wyłącznika czasowego kursor musi być włączony « WYŁ » po usłyszeniu dźwięku "klak", można ustawić żądany czas od 0 do 180 minut. Grzejnik uruchomi się, gdy upłynie ustawiony czas, kiedy kursor zostanie ustawiony na « WYŁ » grzejnik zostanie wyłączony.

Uwaga : podczas używania programatora należy pamiętać, że ogrzewanie może działać bez nadzoru.

5. CZYSZCZENIE I KONSERWACJA

Przed rozpoczęciem czyszczenia wyłączyć grzejnik i odłączyć zasilanie elektryczne.

Starannie wyczyścić powierzchnię urządzenia za pomocą miękkiej wilgotnej ściereczki i ewentualnie roztworu mydła.

UWAGA: przed wszelkimi czynnościami przy grzejniku lub jego czyszczeniem poczekać, aż wystygnie on całkowicie.

Nie dopuszczać na dostanie się wody ani innych cieczy do wnętrza urządzenia, ponieważ może to spowodować pożar i/lub zagrożenie elektryczne.

Zalecane jest regularne czyszczenie urządzenia; delikatnie włożyć końcówkę odkurzacza do kratki ochronnej, aby usunąć pyły lub inne zanieczyszczenia, które mogły zgromadzić się na urządzeniu lub wewnątrz niego.

UWAGA: nie używać agresywnych detergentów, chemicznych środków czyszczących ani rozpuszczalników, ponieważ mogą one uszkodzić powierzchnię elementów z tworzywa sztucznego.

6. ŚRODOWISKO

Znaczenie symbolu przekreślonego śmietnika :



Nie wyrzucać urządzenia z niesortowanymi odpadami gospodarczymi. Stosować odpowiedni system zbiórki.

Informacje dotyczące systemu zbiórki można uzyskać w lokalnej administracji. Urządzenia elektryczne wyrzucane razem z odpadami gospodarczymi lub pozostawiane w środowisku naturalnym mogą uwalniać niebezpieczne substancje, które mogą powodować zanieczyszczenie wód gruntowych i wpływać na łańcuch spożywczy, zdrowie i dobre samopoczucie.



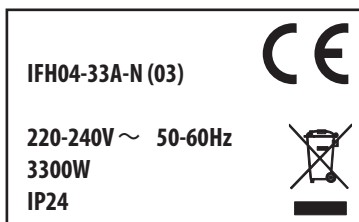





Przy zakupie nowego urządzenia sprzedawca ma obowiązek odebrać od Państwa za darmo stare urządzenie w celu poddania go recyklingowi.



Wymogi w zakresie informacji dotyczące elektrycznych miejscowych ogrzewaczy pomieszczeń

Identyfikator(-y) modelu: IFH04-33A-N (03)					
Parametr	Oznaczenie	Wartość	Jednostka	Parametr	Jednostka
Moc cieplna			Sposób doprowadzania ciepła wyłącznie w przypadku elektrycznych akumulacyjnych miejscowych ogrzewaczy pomieszczeń (należy wybrać jedną opcję)		
Nominalna moc cieplna	P _{nom}	3,3	kW	ręczny regulator doprowadzania ciepła z wbudowanym termostatem	[nie]
Minimalna moc cieplna (orientacyjna)	P _{min}	1,65	kW	ręczny regulator doprowadzania ciepła z pomiarem temperatury w pomieszczeniu lub na zewnątrz	[nie]
Maksymalna stała moc cieplna	P _{max,c}	3,3	kW	elektryczny regulator doprowadzania ciepła z pomiarem temperatury w pomieszczeniu lub na zewnątrz	[nie]
Zużycie energii elektrycznej na potrzeby własne				moc cieplna regulowana wentylatorem	[nie]
Przy nominalnej mocy cieplnej	e _{lmax}	nd.	kW	Rodzaj mocy cieplnej/regulacja temperatury w pomieszczeniu (należy wybrać jedną opcję)	
Przy minimalnej mocy cieplnej	e _{lmin}	nd.	kW	jednostopniowa moc cieplna bez regulacji temperatury w pomieszczeniu	[nie]
W trybie czuwania	e _{lSB}	0	kW	co najmniej dwa ręczne stopnie bez regulacji temperatury w pomieszczeniu	[nie]
				mechaniczna regulacja temperatury w pomieszczeniu za pomocą termostatu	[tak]
				elektryczna regulacja temperatury w pomieszczeniu	[nie]
				elektryczna regulacja temperatury w pomieszczeniu ze sterownikiem dobowym	[nie]
				elektryczna regulacja temperatury w pomieszczeniu ze sterownikiem tygodniowym	[nie]
				Inne opcje regulacji (można wybrać kilka)	
				regulacja temperatury w pomieszczeniu z wykrywaniem obecności	[nie]
				regulacja temperatury w pomieszczeniu z wykrywaniem otwartego okna	[nie]
				z regulacją na odległość	[nie]
				z adaptacyjną regulacją startu	[nie]
				z ograniczeniem czasu pracy	[tak]
				z czujnikiem ciepła promieniowania	[nie]
Dane teleadresowe	ADEO Services 135 rue Sadi Carnot - CS 00001 59790 RONCHIN - FRANCE				

1. СИМВОЛИ ПОПЕРЕДЖЕННЯ

	Прочитайте інструкції
	Увага
	Дотримуйтеся правил техніки безпеки
	Під'єднано
	Не під напругою
	Під'єднання під напругу
	Правильно
	Неправильно

2. ПРАВИЛА БЕЗПЕКИ ДЛЯ ВСІХ ПОРТАТИВНИХ ОБІГРІВАЧІВ



Уважно прочитайте інструкцію перед тим, як збирати та використовувати апарат, зберігайте її для подальшого використання.

- Цей пристрій може використовуватися дітьми віком від 8 років та особами із фізичними, чуттєвими та розумовими вадами або тими, яким бракує досвіду чи знань, лише під належним наглядом та після навчання користуванню пристроєм із повною безпекою та усвідомленням ризиків. Діти не повинні гратися з пристроєм. Діти не повинні чистити і доглядати пристрій без нагляду.
- Слід тримати подалі дітей віком до 3 років, якщо тільки вони не знаходяться під постійним наглядом. Діти віком від 3 до 8 років можуть вмикати та вимикати пристрій лише в тому разі, якщо пристрій розміщено чи встановлено у такому передбаченому положенні, і якщо діти знаходяться під наглядом або були навчені користуванню пристроєм із повною безпекою та усвідомленням можливих ризиків. Діти віком від 3 до 8 років не повинні приєднувати пристрій до мережі, регулювати, чистити і доглядати його.

УВАГА: Деякі частини виробу можуть сильно нагріватися і спричиняти опіки. Слід бути особливо обережним у присутності дітей та осіб, що не можуть подбати про себе.

- Якщо кабель живлення обігрівача пошкоджено, виробник, його агент з обслуговування або інші кваліфіковані особи мають замінити його, щоб уникнути небезпеки.

- **УВАГА:** Щоб уникнути небезпеки через несвоєчасне вмикання термічного запобіжника, цей пристрій не можна живити через зовнішній перемикальний пристрій, наприклад, таймер, та підключати до мережі, що постійно вмикається та вимикається постачальником електроенергії.

- **ПОПЕРЕДЖЕННЯ:** Щоб уникнути перегрівання, не накривайте обігрівальний пристрій.



- Обігрівальний пристрій не можна ставити безпосередньо під розеткою.

- Не користуйтеся обігрівачем поблизу ванни, душа чи басейна.

УВАГА: Цей мобільний обігрівач призначений головним чином для застосування у майстернях або гаражах. Не користуйтеся ним у ванних кімнатах.

- Не використовуйте цей нагрівач, якщо він впав;

- Не використовуйте, якщо нагрівач має видимі ознаки пошкодження;

- Використовуйте цей нагрівач на горизонтальній і стабільній поверхні, або прикріплений до стіни, якщо доречно.

- **УВАГА:** Не використовуйте обігрівач у маленьких приміщеннях із людьми, нездатними покинути приміщення самостійно, якщо тільки за ними не здійснюється постійне спостереження.

- **УВАГА:** З метою зменшення ризику пожежі, текстилю, штори або інші легкозаймисті матеріали знаходяться на мінімальній відстані 1 м від розетки повітря.

- Важливо підключити прилад до розетки відповідного розміру, оскільки він має високу потужність.

3. ВСТАНОВЛЕННЯ

УВАГА: Цей обігрівач призначений лише для використання у майстернях, у ремісників та в гаражах.

УВАГА: Цей пристрій є мобільним, і його можна переміщувати лише за його ручки, зважаючи на правила безпеки.

Не переміщуйте пристрій, коли він працює.

Не залишайте обігрівач під дощем або у вологому середовищі.

Ставте пристрій лише на пласку, чисту та прибрану поверхню.

УВАГА: Слід передбачити мінімальну відстань 1 м між стінками пристрою та будь-якими перешкодами чи предметами (мебні, стіни тощо).

4. ВИКОРИСТАННЯ

Приєднайте кабель живлення до розетки 220-240В~, 50-60Гц.

Обігрівач має перемикач на 4 положення: 0 (Стоп) - Лише вентиляція - Вентиляція і помірне обігрівання - Вентиляція і сильне обігрівання.

Повертайте термостат за годинниковою стрілкою для збільшення температури.

Виберіть час роботи таймером (0-180 хвилин).

При використанні без таймера, курсор повинен бути на «ON», що вказує на постійну функцію нагріву.

Коли usint з таймером, курсор повинен бути на «OFF» і почути "кляцання", а потім покласти бажаний час від 0 до 180 хв. Підігрівник буде працювати, як тільки час пройде, курсор буде встановлений на «OFF» і нагрівач буде вимкнений.

Зауваження: Коли ви використовуєте програмактор, враховуйте те, що обігрівання працюватиме без нагляду.

5. ЧИЩЕННЯ ТА ДОГЛЯД

Перед тим, як чистити обігрівач, вимкніть його та від'єднайте від живлення.

Обережно почистіть поверхню виробу м'якою вологою ганчіркою, яку можна змочити у мильному розчині.

УВАГА! Перед будь-якими переміщеннями та чищенням дайте обігрівачеві цілком охолонути.

Не допускайте потрапляння води або іншої рідини всередину виробу, бо це може спричинити займання та враження струмом.

Рекомендується чистити виріб регулярно: обережно пройдіться пилососом по захисній решітці, щоб пил та бруд не накопичувався і не потрапляв усередину виробу.

УВАГА! Не використовуйте агресивні мийні засоби, хімічні засоби та розчинники, бо вони можуть пошкодити пластмасові частини.

6. ДОВКІЛЛЯ

Значення символу перекресленого баку для сміття:







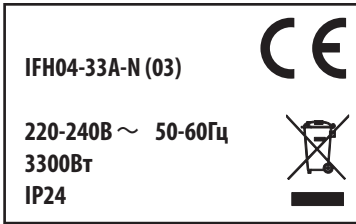



Не викидайте електричні пристрої з не сортованим побутовим сміттям. Користуйтеся належними приймальними пунктами. Звертайтеся до місцевих органів влади по інформацію щодо наявних приймальних пунктів. З електричних пристроїв, якщо їх викидати на звалища або в природних місцях, можуть виділятися небезпечні речовини, які можуть забруднити ґрунтові води та вплинути на харчовий ланцюг, ваше здоров'я та благополуччя.

Коли ви придбавате новий пристрій, продавець зобов'язаний взяти назад безкоштовно старий пристрій для утилізації.



1. SIMBOLURI DE AVERTIZARE

	Citiți instrucțiunile
	Atenție
	Respectați
	Conectat
	Scoatere de sub tensiune
	Punere sub tensiune
	Corect
	Încorect

2. CERINȚELE DE SIGURANȚĂ PENTRU TOATE INCALZITOARELE PORTABLE

Citiți întotdeauna cu atenție instrucțiunile înainte de montarea și utilizarea aparatului și păstrați-le pentru a le consulta ulterior.

- Acest aparat poate fi utilizat de către copii având cel puțin 8 ani și de către persoane ale căror capacități fizice, senzoriale sau mentale sunt reduse sau care sunt lipsite de experiență și nu posedă cunoștințele necesare, dacă aceștia (acestea) sunt corect supravegheați (supravegheate) sau dacă li s-au dat instrucțiuni privind utilizarea aparatului în deplină siguranță și dacă au înțeles riscurile survenite. Copiii nu trebuie să se joace cu acest aparat.

Curățarea și întreținerea care îi revin utilizatorului nu trebuie să fie efectuate de către copii fără supraveghere.

- Se recomandă să țineți la distanță copiii mai mici de 3 ani, cu excepția cazului în care aceștia se află sub supraveghere continuă. Copiii cu vârsta între 3 și 8 ani au voie doar să pornească sau să oprească aparatul, cu condiția ca aparatul să fie pus sau montat într-o poziție normală prevăzută și ca acești copii să dispună de o supraveghere sau să fi primit instrucțiuni privind utilizarea aparatului în deplină securitate și să fi înțeles riscurile posibile. Copiii cu vârsta între 3 și 8 ani nu au voie nici să conecteze, nici să regleze, nici să curețe aparatul și nici să efectueze întreținerea care îi revine utilizatorului.

ATENȚIE - Anumite părți ale acestui produs pot să devină foarte fierbinți și să provoace arsuri. Trebuie să acordați o atenție deosebită în prezența copiilor și persoanelor vulnerabile.

- În cazul în care cablul de alimentare al sistemului de încălzire este deteriorat, acesta trebuie înlocuit de către fabricant, de către service-ul său postvânzare sau de către persoane cu calificare asemănătoare, pentru a evita orice pericol.
- **ATENȚIE:** Pentru a evita orice pericol datorită rearmării buște a siguranței termice, acest aparat nu trebuie să fie alimentat prin intermediul unui întrerupător extern, ca un ceas, sau să fie conectat la un circuit care este pus și scos în mod regulat de sub tensiune de către furnizorul de curent electric.
- **AVERTIZARE:** Pentru a evita supraîncălzirea, nu acoperiți aparatul de încălzit.



- Aparatul de încălzit nu trebuie să fie amplasat sub priza de curent.
 - Nu utilizați acest aparat de încălzit în apropiere de o baie, un duș sau o piscină.
- ATENȚIE:** Acest aparat de încălzit mobil este destinat pentru a fi utilizat în principal în ateliere, la meșteșugari sau în garaje. A nu se utiliza în sălile de baie.
- Nu folosiți acest încălzitor dacă a căzut;
 - Nu utilizați dacă încălzitorul are semne vizibile de deteriorare;
 - Utilizați acest încălzitor pe o suprafață orizontală și stabilă sau atașată la un perete, după caz.
 - **AVERTISMENT:** Nu utilizați acest radiator în încăperi mici, atunci când sunt ocupate de persoane care nu pot părăsi singure încăperea, cu excepția cazului în care se asigură o supraveghere constantă;
 - **AVERTISMENT:** Pentru a reduce riscul de incendiu, textilele, perdele sau alte materiale inflamabile sunt la o distanță minimă de 1 m de la priza de aer.
 - Este important ca produsul să fie conectat la o priză de dimensiuni corecte pentru că acesta are o putere ridicată.

3. INSTALARE

ATENȚIE: Acest sistem de încălzire este destinat pentru a fi utilizat în principal în ateliere, la meșteșugari sau în garaje.

ATENȚIE: Acest sistem de încălzire este de tip mobil și poate fi deplasat doar prin intermediul mânerelor sale, respectând măsurile de siguranță.

Nu-l deplasați dacă este în funcțiune.

Nu lăsați acest sistem de încălzire în ploaie sau într-un mediu umed.

Așezați-l doar pe o suprafață plană, curată și liberă.

ATENȚIE: O distanță minimă de 1 m trebuie să fie prevăzută între pereții aparatului și orice obstacol sau obiect (mobilă, ziduri, etc.)

4. UTILIZARE

Introduceți cablul de alimentare într-o priză de curent de 220-240V ~ 50-60Hz.

Sistemul de încălzire are un întrerupător cu 4 poziții: 0 (Oprire) – Doar ventilare

Ventilare și încălzire cu temperatură mică - Ventilare și încălzire cu temperatură mare.

Rotiți termostatul în sensul acelor de ceas pentru a crește temperatura

Selectați timpul de funcționare cu ajutorul temporizatorului (0-180 minute).

Când utilizați aparatul fără temporizator, cursorul trebuie să fie pe poziția « ON », ceea ce indică faptul că funcția de aerotermă este pornită permanent.

Când utilizați aparatul cu temporizator, cursorul trebuie să fie pe poziția « OFF », veți auzi apoi un semnal sonor, după care puteți configura durata de la 0 la 180 de minute.

Aeroterma va funcționa până la expirarea timpului selectat, când cursorul va trece din nou la poziția « OFF », iar aeroterma se va opri.

Notă : când utilizați programatorul, țineți cont de faptul că sistemul de încălzire este posibil să funcționeze fără supraveghere.

5. CURĂȚARE ȘI ÎNTREȚINERE

Înainte de orice operațiune de curățare, stingeți aparatul de încălzire și deconectați-l de la alimentarea electrică.

Curățați cu grijă suprafața produsului, cu ajutorul unei cârpe moi și umede și, eventual, cu o soluție cu săpun.

ATENȚIE: Înainte de orice manipulare sau curățare, lăsați produsul să se răcească complet.

Nu lăsați apa sau orice alt lichid să pătrundă în interiorul produsului, deoarece acest lucru ar putea provoca un incendiu și/sau un pericol electric.

Se recomandă să curățați regulat acest aparat; treceți ușor cu duza aspiratorului pe grătarul său de protecție, pentru a elimina praful și murdăria, care s-ar putea acumula pe produs sau în interiorul acestuia.

ATENȚIE: Nu utilizați niciun detergent agresiv, produs de curățare chimic sau solvent, deoarece acestea ar putea afecta suprafața componentelor din plastic.

6. MEDIU

Semnificația simbolului pubelei barate :



Nu aruncați aparatele electrice împreună cu deșeurile menajere netriate. Folosiți un dispozitiv de colectare adecvat. Adresați-vă autorității locale competente pentru a obține informații privind dispozitivele de colectare disponibile. Aparatele electrice aruncate la gropile de gunoi și pot avea un impact asupra lanțului alimentar, asupra sănătății și confortului dumneavoastră.



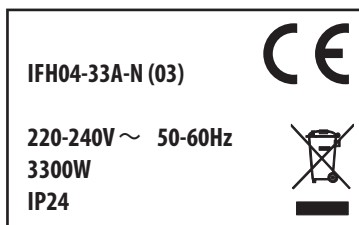





Când cumpărați un nou aparat, vânzătorul are obligația să preia gratuit vechiul dumneavoastră aparat în vederea reciclării acestuia.



Cerințe privind informațiile referitoare la aparatele electrice pentru încălzire locală

Identificatorul de model(e): IFH04-33A-N (03)					
Parametru	Simbol	Valoare	Unitate	Parametru	Unitate
Puterea termică				Modul de acumulare a căldurii, numai în cazul aparatelor electrice pentru încălzire locală cu acumulator de căldură (alegeți o variantă)	
Puterea termică nominală	P _{nom}	3,3	kW	control manual al sarcinii termice, cu termostat integrat	[nu]
Puterea termică minimă (cu titlu indicativ)	P _{min}	1,65	kW	control manual al sarcinii termice, ca răspuns la temperatura camerei și/sau exterioară	[nu]
Puterea termică maximă continuă	P _{max,c}	3,3	kW	control electronic al sarcinii termice, ca răspuns la temperatura camerei și/sau exterioară	[nu]
Consumul auxiliar de energie electrică				putere termică comandată de ventilator	[nu]
La putere termică nominală	e _{max}	nu este cazul	kW	Tip de putere termică/controlul temperaturii camerei (selectați o variantă)	
La putere termică minimă	e _{min}	nu este cazul	kW	cu o singură treaptă de putere termică și fără controlul temperaturii camerei	[nu]
În modul standby	e _{sb}	0	kW	două sau mai multe trepte de putere manuale, fără controlul temperaturii camerei	[nu]
				cu controlul temperaturii camerei prin intermediul unui termostat mecanic	[da]
				cu control electronic al temperaturii camerei	[nu]
				cu control electronic al temperaturii camerei și cu temporizator cu programare zilnică	[nu]
				cu control electronic al temperaturii camerei și cu temporizator cu programare săptămânală	[nu]
				Alte opțiuni de control (se pot selecta mai multe variante)	
				controlul temperaturii camerei, cu detectarea prezenței	[nu]
				controlul temperaturii camerei, cu detectarea unei ferestre deschise	[nu]
				cu opțiune de control la distanță	[nu]
				cu demaraj adaptabil	[nu]
				cu limitarea timpului de funcționare	[da]
				cu senzor cu bulb negru	[nu]
Date de contact	ADEO Services 135 rue Sadi Carnot - CS 00001 59790 RONCHIN - FRANCE				

1. WARNING SYMBOLS

	Read the instructions
	Caution
	Observe
	Connected
	Power off
	Power up
	Correct
	Incorrect

2. SAFETY INSTRUCTIONS FOR ALL PORTABLE HEATERS



Always read this instruction manual before installing or using your appliance and always keep for future reference.

- This appliance can be used by children aged from 8 years and above and persons with reduced physical, sensory or mental capabilities or lack of experience and knowledge if they have been given supervision or instruction concerning use of the appliance in a safe way and understand the hazards involved. Children shall not play with the appliance. Cleaning and user maintenance shall not be made by children without supervision. Children of less than 3 years should be kept away unless continuously supervised.
- Children aged from 3 years and less than 8 years shall only switch on/off the appliance provided that it has been placed or installed in its intended normal operating position and they have been given supervision or instruction concerning use of the appliance in a safe way and understand the hazards involved. Children aged from 3 years and less than 8 years shall not plug in, regulate and clean the appliance or perform user maintenance.

CAUTION — Some parts of this product can become very hot and cause burns. Particular attention has to be given where children and vulnerable people are present.

- If the supply cord is damaged, it must be replaced by the manufacturer, its service agent or similarly qualified persons in order to avoid a hazard.
- **CAUTION:** In order to avoid a hazard due to inadvertent resetting of the thermal cutout, this appliance must not be supplied through an external switching device, such as a timer, or connected to a circuit that is regularly switched on and off by the utility.
- **WARNING:** In order to avoid overheating, do not cover the heater.



- The heater must not be located immediately below a socket-outlet.
- Do not use this heater in the immediate surroundings of a bath, a shower or a swimming pool.

CAUTION: This mobile heater is intended to be used mainly in workshops, craftsmen or garages. Do not use in bathrooms.

- do not use this heater if it has been dropped;
- do not use if there are visible signs of damage to the heater;
- use this heater on a horizontal and stable surface, or fix it to the wall, as applicable.
- **WARNING:** Do not use this heater in small rooms when they are occupied by persons not capable of leaving the room on their own, unless constant supervision is provided.
- **WARNING:** To reduce the risk of fire, keep textiles, curtains, or any other flammable material a minimum distance of 1 m from the air outlet.
- It is important to connect the product to a properly sized socket because the product has a high power.

3. INSTALLATION

WARNING: This portable heater is intended mainly to be used in workshops, light industries or garages. Do not use it in bathrooms.

WARNING: Your heater shall be used as portable appliance only (thanks to respect all the safety warnings given below).

Move the heater only by its handles. Never move the heater when it's working. Never let the heater under the rain or under wet conditions.

Put the heater only on plane, clean & empty surface.

WARNING: Let a minimum distance of 1m between any side of your appliance and any obstacle (furniture or walls, for example)

4. HOW TO USE

Plug the appliance to a 220-240V ~ 50-60Hz socket. If you are not sure, we advice you to contact a professional electrician for more details.

There is a 4 positions switch on your appliance: 0 (Stop) – Fan only - Fan & heating low temperature - Fan & heating high temperature.

Turn the thermostat clockwise to increase the temperature.

Set the working time with the timer (0-180 minutes)

When using without timer, the cursor must be on « ON » which indicates the heating function permanent.

When usint with timer, the cursor must be on « OFF » and hear a "clack" then put the wanted time from 0 to 180 min.

The heater will run, once the time has passed, the cursor will be set to « OFF » and the heater will be turned off.

Note : When using in timer mode, due consideration should be given to the fact that the heater may come on whilst unattended.

5. CLEANING & MAINTENANCE

Switch off and unplug from the power supply before cleaning.

Using a soft, moist cloth, with or without a mild soap solution, carefully clean the exterior surface of the product.

CAUTION: Allow the product to completely cool before handling or cleaning it.

Do not allow water or other liquids to run into the interior of the product, as this could create a fire and/or electrical hazard.

We also recommend the periodic cleaning of this appliance by lightly running a vacuum cleaner nozzle over the guards to remove any dust or dirt that may have accumulated inside or on the unit.

CAUTION: Do not use harsh detergents, chemical cleaners or solvents as they may damage the surface finish of the plastic components.

6. ENVIRONMENT

Meaning of crossed-out wheeled dustbin :



Do not dispose of electrical appliances as unsorted municipal waste, use separate collection facilities. Contact your local government for information regarding the collection systems available. If electrical appliances are disposed of in landfills or dumps, hazardous substances can leak into the groundwater and get in the food chain, damaging your health and well-being

When replacing old appliances with new ones, the retailer is legally obligated to take back your old appliance for disposals at least free of charge.

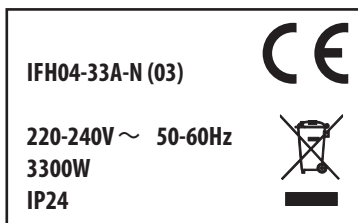

Information requirements for electric local space heaters

Model identifier(s): IFH04-33A-N (03)					
Item	Symbol	Value	Unit	Item	Unit
Heat output			Type of heat input, for electric storage local space heaters only (select one)		
Nominal heat output	P _{nom}	3,3	kW	manual heat charge control, with integrated thermostat	[no]
Minimum heat output (indicative)	P _{min}	1,65	kW	manual heat charge control with room and/or outdoor temperature feedback	[no]
Maximum continuous heat output	P _{max,c}	3,3	kW	electronic heat charge control with room and/or outdoor temperature feedback	[no]
Auxiliary electricity consumption				fan assisted heat output	[no]
At nominal heat output	e _{lmax}	N.A.	kW	Type of heat output/room temperature control (select one)	
At minimum heat output	e _{lmin}	N.A.	kW	single stage heat output and no room temperature control	[no]
In standby mode	e _{lS}	0	kW	Two or more manual stages, no room temperature control	[no]
				with mechanic thermostat room temperature control	[yes]
				with electronic room temperature control	[no]
				electronic room temperature control plus day timer	[no]
				electronic room temperature control plus week timer	[no]
				Other control options (multiple selections possible)	
				room temperature control, with presence detection	[no]
				room temperature control, with open window detection	[no]
				with distance control option	[no]
				with adaptive start control	[no]
				with working time limitation	[yes]
				with black bulb sensor	[no]
Contact details	ADEO Services 135 rue Sadi Carnot - CS 00001 59790 RONCHIN - FRANCE				

www.erp-equation.com/heaters



FR: Utilisation / ES: Utilización / PT: Utilização / IT: Uso / EL: Χρήση /
PL: Użytkowanie / RU:Использование / UA:Використання / RO: Utilizare / EN: Use

1

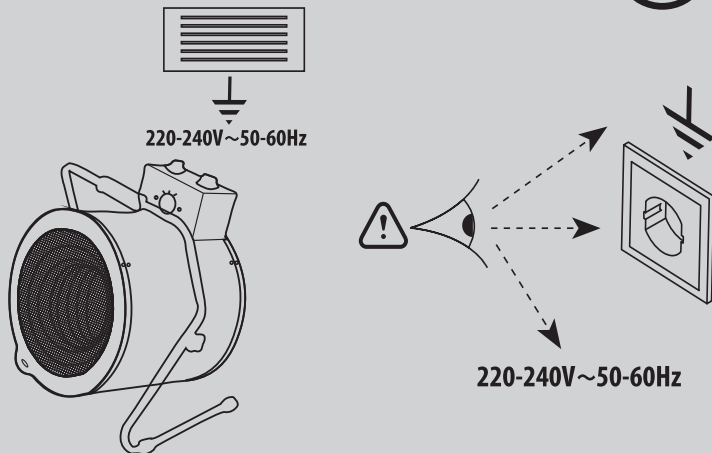

2

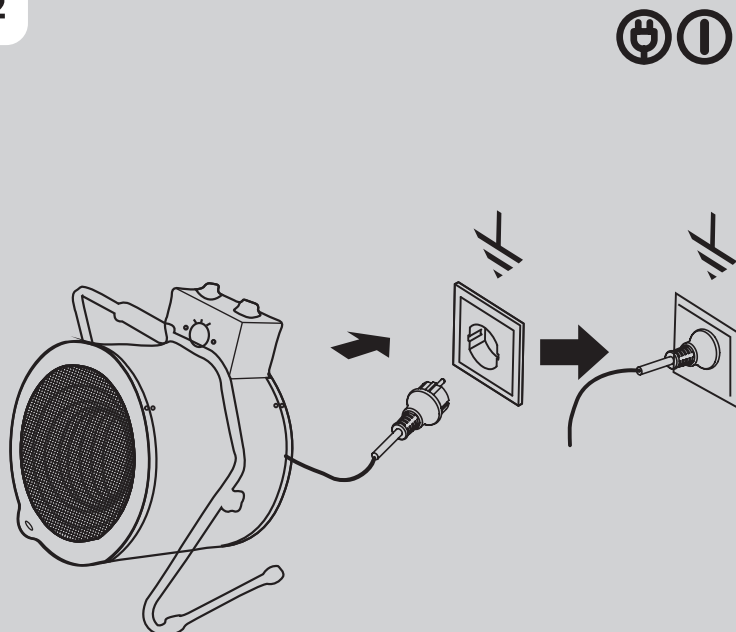



FR: Utilisation / ES: Utilización / PT: Utilização / IT: Uso / EL: Χρήση /
 PL: Użytkowanie / RU:Использование / UA:Використання / RO: Utilizare / EN: Use

3

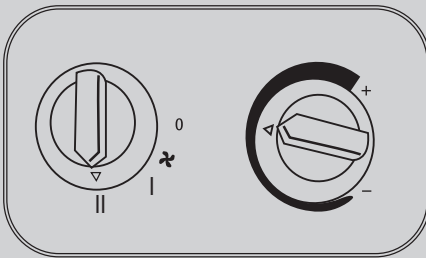
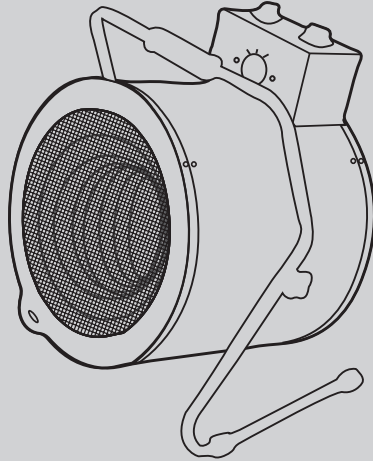

I		1650W
II		3300W

	FR	ES	PT	IT	EL	PL	RU	UA	RO	EN
0	Arrêt	Aparar	Desligar	Spegni	Σβήνω	Zatrzymać	Выключения	Вимкання	Oprire	Off

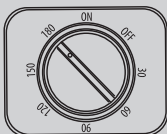

3 H

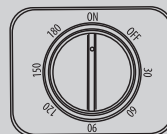
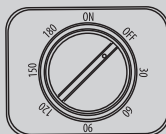



FR: Utilisation / ES: Utilización / PT: Utilização / IT: Uso / EL: Χρήση /
PL: Użytkowanie / RU: Использование / UA: Використання / RO: Utilizare / EN: Use

4

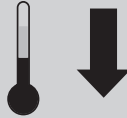
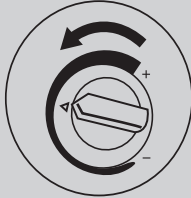
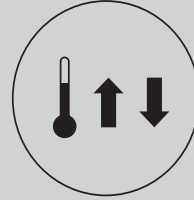
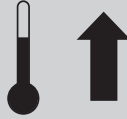

5

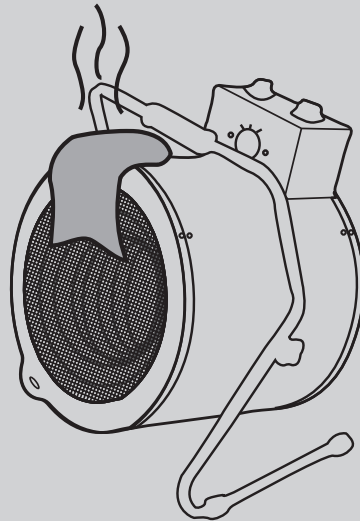



FR: Utilisation / ES: Utilización / PT: Utilização / IT: Uso / EL: Χρήση /
PL: Użytkowanie / RU:Использование / UA:Використання / RO: Utilizare / EN: Use

6

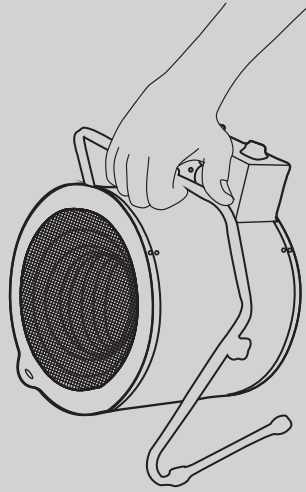

7

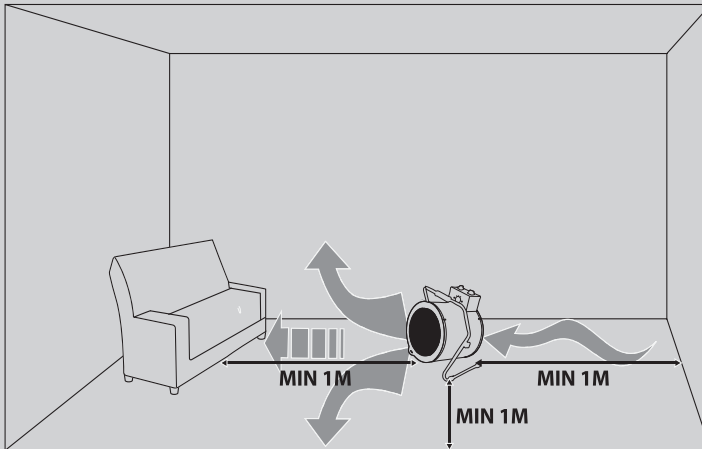



FR: Utilisation / ES: Utilización / PT: Utilização / IT: Uso / EL: Χρήση /
PL: Użytkowanie / RU:Использование / UA:Використання / RO: Utilizare / EN: Use

8

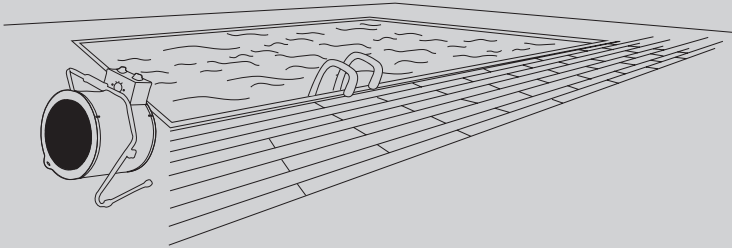

9

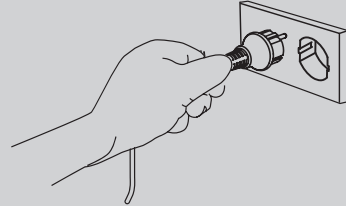
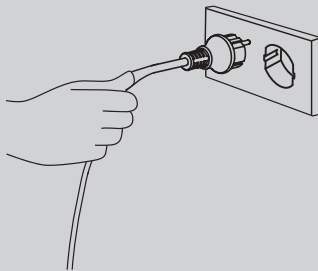



FR: Entretien / ES: Mantenimiento / PT: Manutenção / IT: Manutenzione / EL: Συντήρηση /
PL: Konserwacja / RU: Уход / UA: Догляд / RO: Întreținere / EN: Maintenance

1

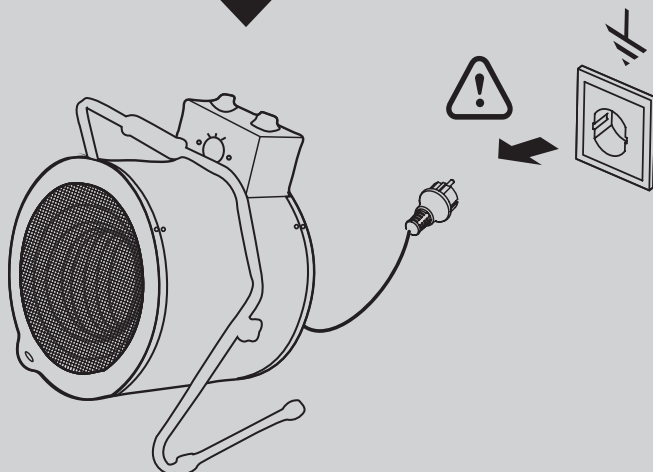
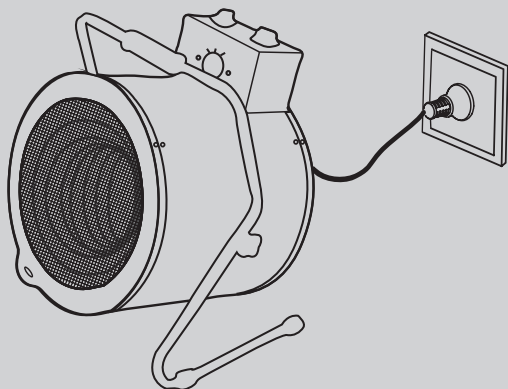



FR: Entretien / ES: Mantenimiento / PT: Manutenção / IT: Manutenzione / EL: Συντήρηση / PL: Konserwacja / RU:Уход / UA:Догляд / RO: Întreținere / EN: Maintenance

2



5 MinS

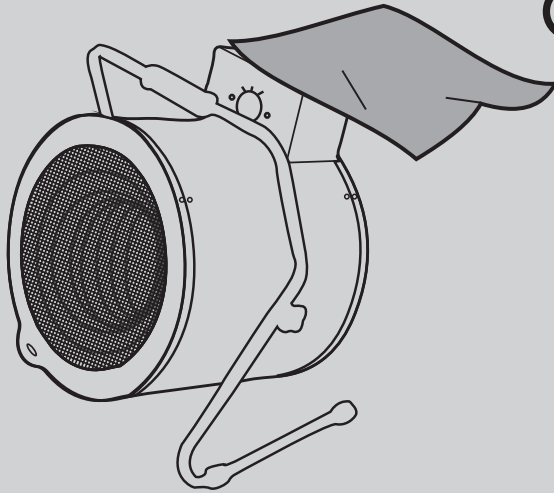

3

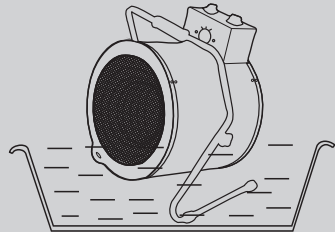
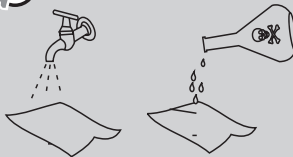



FR: Entretien / ES: Mantenimiento / PT: Manutenção / IT: Manutenzione / EL: Συντήρηση /
PL: Konserwacja / RU: Уход / UA: Догляд / RO: Întreținere / EN: Maintenance

4

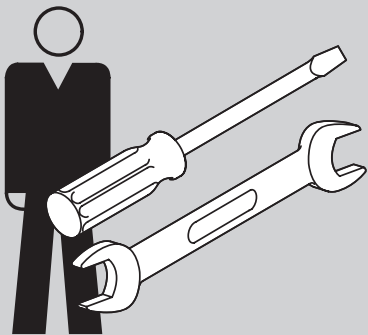



* Garantie 2 ans / 2 años de garantía / Garantia de 2 anos / Garanzia 2 Anni / Εγγύηση 2 ετών /
Gwarancja 2-letnia / Гарантия 2 года / Кепілдік 2 жыл / Гарантія 2 років / Garantje 2 ani /
2-year guarantee

ADEO Services - 135 Rue Sadi Carnot - CS 00001
59790 RONCHIN - France

UA ТОВ «Леруа Мерлен Україна»,
вул. Полярна 17а, м. Київ 04201, Україна

ZH LM - 18B, Building 4,2 Dajiaoting Zhongjie, Chaoyang District,
Beijing 100022 - CHINA, P.R.C

RU ООО ЛЕРУА МЕРЛЕН ВОСТОК, 141031, Московская
область, Мытищинский район, г. Мытищи,
Осташковское шоссе, д.1, РОССИЯ

BR Importado e distribuído por LEROY MERLIN
CIA BRASILEIRA DE BRICOLAGEM
Rua Domingas Galleteri Blotta, 315 - Interlagos - CEP
04455-360 - São Paulo - SP - Brazil (CNPJ: 01.438.784/0001-05
CALM (Central de Atendimento Leroy Merlin) -4020.5376 (capitais)
e 0800.0205376 (demais regiões)

SA Imported by Adeo South Africa (PTY) LTD T/A Leroy Merlin
Leroy Merlin Greenstone Store - Corner Blackrock Street
and Stoneridge Drive, Greenstone Park Ext 2,
Edenvale, 1610 - Johannesburg, Gauteng, South Africa

KZ «Леруа Мерлен Қазақстан» ЖШС Қазақстан
Республикасы, 050000, Алматы қ., Қонаев
көшесі, 77, «ParkView» БО, 6қ., 07 оф.



PAP



Made in China 2023