

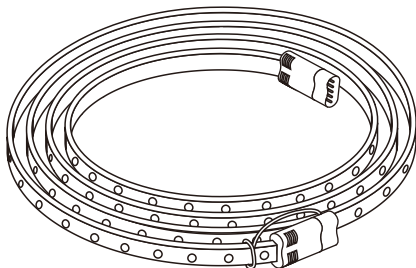

Outflexi



EAN CODE:3276007258110
3276007258080

FR Manuel d'Instructions

ES Manual de Instrucciones

PT Manual de Instruções

IT Manuale di Istruzioni

EL Εγχειρίδιο Οδηγιών

PL Instrukcja Obsługi

UA Інструкція з Експлуатації

RO Manual de Instrucțiuni

EN Instructions Manual

2835HV-30CCT-2ME / 2835HV-30CCT-5ME

Traduction de la version originale du mode d'emploi / Traducción de las Instrucciones originales / Tradução das Instruções Originais / Traduzione delle istruzioni originali / Μετάφραση των πρωτότυπων οδηγιών / Tłumaczenie instrukcji oryginalnej / Переклад оригінальної інструкції / Traducerea instructiunilor originale / Original Instructions

2021/03-V01



- FR** Nous vous remercions d'avoir acheté ce produit. Nous vous conseillons de lire attentivement la notice d'installation, d'utilisation et d'entretien. Nous avons conçu ce produit pour vous apporter entière satisfaction.
Si vous avez besoin d'aide, l'équipe de votre magasin est à votre disposition pour vous accompagner.
- ES** Le agradecemos haber comprado este producto. Le recomendamos leer atentamente el manual de instalación, uso y mantenimiento. Este producto ha sido diseñado para proporcionarle plena satisfacción.
Si necesita alguna ayuda, el personal de la tienda estará a su disposición para guiarle.
- PT** Agradecemos a sua preferência por este produto. Aconselhamo-lo a ler o manual de instalação, utilização e manutenção com atenção. Criámos este produto para sua completa satisfação.
Se precisar de ajuda, a equipa da sua loja está à sua disposição para o acompanhar.
- IT** Grazie per aver acquistato questo prodotto. Vi raccomandiamo di leggere attentamente il manuale di installazione, utilizzo e manutenzione. Questo prodotto è stato progettato per offrirvi la massima soddisfazione.
Per ricevere assistenza, il personale del punto vendita è a vostra disposizione.
- EL** Ευχαριστούμε για την αγορά σας αυτού του προϊόντος. Σας συμβουλεύουμε να διαβάσετε προσεκτικά τις οδηγίες εγκατάστασης, χρήσης και συντήρησης. Σχεδιάσαμε αυτό το προϊόν για να σας προσφέρει πλήρη ικανοποίηση.
Αν χρειάζεστε βοήθεια, η ομάδα του καταστήματος από το οποίο αγοράσατε το προϊόν είναι στη διάθεσή σας
- PL** Dziękujemy za zakup produktu firmy. Zalecamy, aby uważnie przeczytać instrukcję instalacji, użytkowania i konserwacji. Ten produkt marki zaprojektowaliśmy, aby spełnić wszystkie Państwa oczekiwania.
W razie potrzeby pracownicy sklepu służą Państwu pomocą i są do Państwa dyspozycji.
- UA** Дякуємо вам за покупку цього виробу. Ми радимо вам уважно прочитати інструкції з установлення, експлуатації та технічного обслуговування. Ми розробили цей виріб для того, щоб він приносив вам задоволення.
Якщо вам потрібна допомога, співробітники вашого магазину готові допомогти вам
- RO** Vă mulțumim pentru achiziționarea acestui produs. Vă sfătuim să citiți cu atenție instrucțiunile de instalare, de utilizare și de întreținere. Am conceput acest produs pentru a vă furniza satisfacție totală.
Dacă aveți nevoie de ajutor, echipa magazinului de cumpărare este la dispoziția dumneavoastră pentru a vă asista.
- EN** Thank you for purchasing this product. We recommend that you read the installation, user and maintenance instructions carefully. We have designed this product to ensure your complete satisfaction.
If you require assistance, the team at your retailer is on hand to help you.

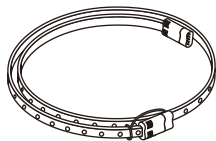

2835HV-30CCT-2ME

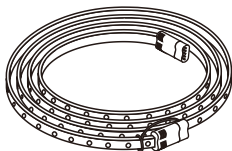

2835HV-30CCT-5ME

A x1

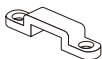

B x a

0 1 2 3 4 5 cm



C x b

EANcode	a	b
EAN:3276007258110	5	10
EAN:3276007258080	15	30

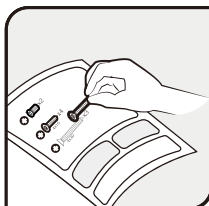

+ PH

Φ 6mm x PH2

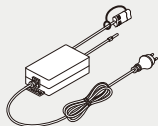



Attention danger / Atención: Peligro / Atenção perigo / Attenzione pericolo / Προσοχή κίνδυνος / Uwaga niebezpieczeństwo / Увага! Небезпечно! / Atenție, pericol / Caution danger



Hors tension / Apagado / Desligado da alimentação / Fuori tensione / Εκτός τάσης / Odłączenie zasilania / Не під напругою / Scoatere de sub tensiune / Power off



Mise sous tension / Puesta en tensión / Ligação da alimentação / Messo sotto tensione / Σύνδεση με το ηλεκτρικό δίκτυο / Włączenie zasilania / Під'єднання під напругу / Punere sub tensiune / Power up



FR: Mentions Légales & Consignes de Sécurité / ES: Instrucciones Legales y de Seguridad / PT: Avisos Legais e instruções de Segurança / IT: Istruzioni Legali e di Sicurezza / EL: Νομικό σημείωμα και οδηγίες ασφαλείας / PL: Uwagi Prawne i Instrukcja Bezpieczeństwa / UA: Керівництво з Техніки / RO: Manual privind siguranța / EN: Legal & Safety Instructions



5 → 22



FR: Montage / ES: Montaje / PT: Montagem / IT: Montaggio / EL: Συναρμολόγηση / PL: Montaż / UA: Збірка / RO: Montaj / EN: Assembly



23 → 25





FR: Utilisation / ES: Utilización / PT: Utilização / IT: Uso / EL: Χρήση / PL: Użytkowanie / UA: Використання / RO: Utilizare / EN: Use



25

1. Symboles d'avertissement

	Lisez attentivement les instructions.
	Conformité avec toutes les exigences CE applicables.
	Classe de protection II. Cette lampe dispose d'une isolation double et pourra ne pas être raccordé à un conducteur de protection.

2. Consignes générales de sécurité

Lisez attentivement ce manuel d'utilisation avant d'utiliser l'appareil, et conservez-le pour pouvoir le consulter ultérieurement et si besoin le communiquer à un tiers.

AVERTISSEMENT: lorsque vous utilisez des appareils électriques, respectez les précautions de sécurité de base afin de réduire le risque d'incendie, de chocs électriques et de blessures corporelles.

1) Consignes générales

Veillez tenir l'appareil hors de portée des enfants et des personnes non autorisées. Vérifiez si les spécifications électriques de ce luminaire sont compatibles avec votre installation.

2) Consignes de sécurité électrique

Attention : le produit doit être branché à une source d'alimentation fournie par le fabricant.

3. Consignes de sécurité spécifiques

Ne pas brancher le cordon lumineux à l'alimentation électrique tant qu'il est dans l'emballage ou enroulé autour d'une bobine.

Ne pas brancher le cordon lumineux lorsqu'il est recouvert ou encastré dans une surface.

Ne pas ouvrir ni couper le cordon lumineux.

Ce câble lumineux ne doit pas être utilisé sans que tous les joints soient en place.

Ne pas connecter ce câble lumineux à tout autres produits provenant d'un autre fabricant.

L'interconnexion ne doit se faire qu'en utilisant les connecteurs fournis. Toute extrémité ouverte doit être scellée avant utilisation.

4. Protection Environnementale

ATTENTION! Les produits électriques ne doivent pas être jetés avec les ordures ménagères. Ils doivent être rapportés dans un point de collecte communal afin d'être recyclé de manière écologique conformément aux réglementations locales. Merci de contacter votre commune ou votre revendeur pour plus d'informations sur le recyclage. Les matériaux d'emballage sont recyclables. Merci de mettre au rebut de manière écologique l'emballage et de le mettre à disposition des services de récupération des matériaux recyclables.



5. Caractéristiques de l'appareil

CARACTERISTIQUES TECHNIQUES	
Tension nominale	230V
Puissance nominale	4.5W/M (Max. 50M 320W)
Classe de protection	class II
Indice de protection IP	IP65

Ce produit contient source lumineuse de classe d'efficacité énergétique <F> - (EU) 2019/2015

6. Entretien / Nettoyage

Débranchez toujours l'appareil avant de procéder au nettoyage ou à l'entretien.



La source lumineuse de ce luminaire n'est pas remplaçable ; lorsque la source lumineuse arrive en fin de vie, l'intégralité du luminaire doit être remplacée.

7. Divers (Service après vente, Réparations, Garantie, etc.)

Ce produit électrique est conforme aux normes de sécurité en vigueur.

Le cas échéant, contactez le service après-vente du magasin où vous avez acheté ce produit.

1. Símbolos de advertencia

	Lea atentamente estas instrucciones.
	Conforme a todas las exigencias pertinentes de la Directiva de la UE.
	Seguridad de clase II. Esta lámpara dispone de doble aislamiento y puede no ser apta para conectarse a un cable de protección

2. Instrucciones generales de seguridad

Antes de utilizar el aparato, lea integralmente estas instrucciones y consérvelas para poder consultarlas posteriormente. En caso de necesidad, transmita este manual a terceros

ADVERTENCIA : El uso de aparatos eléctricos supone el respeto de las precauciones elementales de seguridad para reducir el riesgo de incendio, de choques eléctricos y de heridas corporales.

1) Instrucciones generales

Mantener el aparato fuera del alcance de los niños y de las personas no autorizadas. Asegúrese de que las especificaciones eléctricas de esta luminaria sean compatibles con su instalación.

2) Instrucciones de seguridad eléctricas

Atención: el producto debe conectarse a la fuente de alimentación proporcionada por el fabricante.

3. Instrucciones de seguridad específicas

No conecte la manguera luminosa a la fuente de alimentación mientras aún esté en su embalaje o enrollada en un carrete.

No utilice la manguera luminosa si está tapada o encastrada en alguna superficie.

No desmonte ni corte la manguera luminosa.

No usar a tira sin la goma colocada en su sitio

No conectar la tira con productos de otro fabricante

Se aconseja hacer la conexión solo con los conectores incluidos en el producto. Cualquier espacio debe ser sellado antes de su uso

4. Protección del medio ambiente

¡CUIDADO! No se deben tirar los productos eléctricos junto con los residuos domésticos. Gracias por reciclarlos en los puntos de recogida previstos a tal efecto. Contacte con las autoridades locales o su proveedor para obtener consejos de reciclaje. Le rogamos reciclar el embalaje en los puntos de recogida previstos a tal efecto..



5. Características del aparato

CARACTERÍSTICAS TÉCNICAS	
Tensión nominal	230V \equiv
Potencia nominal	4.5W/M (Max. 50M 320W)
Clase de protección	class II
Índice de protección IP	IP65

Este producto contiene una fuente luminosa de la clase de eficiencia energética <F> - (EU) 2019/2015



6. Mantenimiento / Limpieza

Desconecte siempre el aparato antes de proceder a su limpieza o mantenimiento. La fuente lumínica de este equipo no es reemplazable. Cuando finalice su vida útil, deberá sustituirse toda la luminaria.

7. Diversos (Servicio postventa, Reparaciones, Garantía, etc.)

Este producto eléctrico cumple con los requisitos de las normas de seguridad vigentes. En caso de necesidad, diríjase al servicio postventa del almacén donde ha adquirido este producto.

1. Símbolos de aviso

	Leia atentamente as instruções.
	Em conformidade com todos os requisitos relevantes da Diretiva da CE.
	Classe de segurança II. Este candeeiro tem um isolamento duplo e não pode ser ligado a um condutor de proteção.

2. Instruções gerais de segurança



Leia atentamente este manual de utilização antes de utilizar o aparelho e conserve-o para o poder consultar posteriormente e, se necessário, comunicá-lo a outras pessoas.

AVISO: durante a utilização de aparelhos eléctricos, respeite as precauções de segurança básicas a fim de reduzir o risco de incêndio, de choques eléctricos e de ferimentos corporais.

1) Instruções gerais

Manter o aparelho fora do alcance de crianças e pessoas não autorizadas.

Verifique se as especificações eléctricas deste candeeiro são compatíveis com a sua instalação.

2) Instruções de segurança eléctrica

Aviso: o produto deve ser ligado à fonte de alimentação fornecida pelo fabricante.

3. Instruções de segurança específicas

Não ligue o cordão luminoso à alimentação eléctrica quando estiver na embalagem ou enrolado numa bobine.

Não utilize o cordão luminoso em situações em que fique cobeo ou embutido numa superfície.

Não abra nem corte o cordão luminoso.

Esta luz de corda não deve ser usada sem que todas as juntas estejam no lugar.

Não conecte esta luz de corda ao produto de outro fabricante.

A interconexão deve ser feita somente pelo uso dos conectores fornecidos. Qualquer extremidade aberta deve ser vedada antes do uso.

4. Protecção do ambiente

CUIDADO! Os produtos eléctricos não devem ser eliminados juntamente com os resíduos domésticos. Devem ser entregues num ponto de recolha municipal para serem eliminados de um modo não prejudicial para o ambiente e de acordo com os regulamentos locais. Contacte as suas autoridades locais ou o seu revendedor para mais informações sobre a reciclagem. Os materiais de embalagem são recicláveis. Elimine os materiais de embalagem de um modo não prejudicial para o ambiente e entregue-os ao serviço de recolha de materiais recicláveis.



5. Características do aparelho

CARACTERÍSTICAS TÉCNICAS	
Tensão nominal	230V
Potência nominal	4.5W/M (Max. 50M 320W)
Classe de protecção	class II
Índice de protecção IP	IP65

Este produto contém uma fonte de luz da classe de eficiência energética <F> - (EU) 2019/2015

6. Manutenção / Limpeza

Desligue sempre o aparelho antes de proceder à limpeza ou à manutenção.



A fonte luminosa desta luminária não é substituível; quando a fonte de luminosa chegar ao fim da sua vida útil, toda a luminária deverá ser substituída.

7. Diversos (Servicio postventa, Reparaciones, Garantía, etc.)

Este producto eléctrico cumple con los requisitos de las normas de seguridad vigentes.

En caso de necesidad, diríjase al servicio postventa del almacén donde ha adquirido este producto.

1. Simboli di avvertenza

	Leggere attentamente le istruzioni.
	Conformità a tutti i requisiti pertinenti della Direttiva CE.
	Classe di Sicurezza II. Questa lampada è doppiamente isolata e potrebbe non essere collegata a un conduttore di protezione.

2. Istruzioni generali di sicurezza



Leggere attentamente il presente manuale di utilizzo prima di utilizzare l'apparecchio a muro e conservarlo per successive consultazioni o qualora occorra trasmetterlo a terzi.

AVVERTENZA: quando si utilizzano apparecchi elettrici, rispettare le precauzioni di sicurezza di base al fine di ridurre i rischi di incendio, di scosse elettriche e di ferite fisiche.

1) Istruzioni generali

Tenere il dispositivo fuori dalla portata di bambini e persone non autorizzate.
Verificare che le specifiche elettriche di questa lampada siano compatibili con l'impianto.

2) Istruzioni di sicurezza elettrica

Attenzione: il prodotto deve essere collegato all'alimentatore fornito dal produttore.

3. Istruzioni di sicurezza specifiche

Non collegare il cavo luminoso all'alimentazione quando è all'interno della confezione o avvolto su una bobina.

Non usare il cavo luminoso quando è coperto o incassato all'interno di una superficie.

Non aprire o tagliare il cavo luminoso.

Non utilizzare le strisce senza la gomma in posizione

Non connettere le strisce con prodotti di un altro produttore

Si consiglia di effettuare la connessione solo con i connettori inclusi nel prodotto. Qualsiasi spazio deve essere sigillato prima dell'uso

4. Protezione dell'ambiente

ATTENZIONE! Le apparecchiature elettriche non devono essere smaltite insieme ai rifiuti domestici. Devono essere portate in un punto di raccolta rifiuti comunale per lo smaltimento ecosostenibile in conformità alle normative locali. Rivolgersi alle proprie autorità locali o al fornitore per informazioni riguardanti il riciclaggio del prodotto. Il materiale d'imballaggio è riciclabile. Smaltire il materiale d'imballaggio in modo ecosostenibile e renderlo disponibile per il servizio di raccolta dei materiali riciclabili.



5. Caratteristiche dell'apparecchio

CARATTERISTICHE TECNICHE	
Tensione nomina	230V
Potenza nominal	4.5W/M (Max. 50M 320W)
Classe di protezione	class II
Indice di protezion IP	IP65

Questo prodotto contiene una sorgente luminosa di classe di efficienza energetica <F> - (EU) 2019/2015



6. Manutenzione / Pulizia

Togliere sempre la spina dell'apparecchio dalla presa prima di procedere alla pulizia o alla manutenzione. La sorgente luminosa di questo apparecchio di illuminazione non è sostituibile; quando la sorgente luminosa raggiunge il termine della propria durata, l'intero apparecchio di illuminazione deve essere sostituito.

7. Diversos (Servicio postventa, Reparaciones, Garantía, etc.)

Este producto eléctrico cumple con los requisitos de las normas de seguridad vigentes. En caso de necesidad, dirijase al servicio postventa del almacén donde ha adquirido este producto.

1. Σύμβολα προειδοποίησης

	Διαβάστε προσεκτικά τις οδηγίες.
	Συμμορφώνεται με όλες τις σχετικές απαιτήσεις των ευρωπαϊκών οδηγιών.
	Κατηγορία ασφαλείας II. Αυτή η λάμπα έχει διπλή μόνωση και δεν μπορεί να συνδεθεί με προστατευτικό αγωγό.

2. Γενικές συστάσεις ασφαλείας



Διαβάστε προσεκτικά αυτό το εγχειρίδιο χρήσης πριν χρησιμοποιήσετε τη συσκευή, και διατηρήστε το για να μπορείτε να ανατρέξετε αργότερα και εάν χρειαστεί να το μεταβιβάσετε σε τρίτους.

ΠΡΟΕΙΔΟΠΟΙΗΣΗ: όταν χρησιμοποιείτε ηλεκτρικές συσκευές, τηρείτε τις βασικές συστάσεις ασφαλείας ώστε να μειώσετε τον κίνδυνο πυρκαγιάς, ηλεκτροπληξίας και σωματικού τραυματισμού.

1) Γενικές συστάσεις

Φυλάσσετε τη συσκευή μακριά από παιδιά και αναρμόδια άτομα.

Ελέγξτε αν οι ηλεκτρικές προδιαγραφές του φωτιστικού αυτού είναι συμβατές με την εγκατάστασή σας.

2) Ηλεκτρικές συστάσεις ασφαλείας

Προειδοποίηση: το προϊόν πρέπει να είναι συνδεδεμένο σε ηλεκτρική παροχή που παρέχεται από τον κατασκευαστή.

3. Ειδικές συστάσεις ασφαλείας

Μην συνδέετε τον φωτοσωλήνα στην παροχή ρεύματος όταν βρίσκεται μέσα στη συσκευασία ή είναι τυλιγμένος σε καρούλι.

Μην χρησιμοποιείτε τον φωτοσωλήνα όταν είναι καλυμμένος ή βρίσκεται μέσα σε εσοχή.

Μην ανοίγετε και μην κόβετε τον φωτοσωλήνα.

Αυτό το φως του σχοινού δεν πρέπει να χρησιμοποιείται χωρίς να υπάρχουν όλα τα παρεμβύσματα.

Μην συνδέετε αυτό το φως σχοινού με το προϊόν άλλου κατασκευαστή.

Η διασύνδεση πραγματοποιείται μόνο με τη χρήση των παρεχόμενων συνδέσμων. Οποιοδήποτε ανοιχτό άκρο πρέπει να σφραγίζεται πριν από τη χρήση.

4. Προστασία του περιβάλλοντος

ΠΡΟΣΟΧΗ!



Τα ηλεκτρικά προϊόντα δεν πρέπει να απορρίπτονται μαζί με τα οικιακά απορρίμματα. Πρέπει να μεταφέρονται σε κοινοτικό σημείο συλλογής ώστε να απορρίπτονται με τρόπο φιλικό προς το περιβάλλον, σύμφωνα με τους τοπικούς κανονισμούς. Επικοινωνήστε με τις τοπικές αρχές ή το κατάστημα πώλησης για πληροφορίες σχετικά με την ανακύκλωση. Το υλικό συσκευασίας είναι ανακυκλώσιμο. Απορρίψτε τη συσκευασία με τρόπο φιλικό προς το περιβάλλον σε κατάλληλα σημεία συλλογής ανακυκλώσιμων υλικών.

5. Χαρακτηριστικά της συσκευής

ΤΕΧΝΙΚΑ ΧΑΡΑΚΤΗΡΙΣΤΙΚΑ	
Όνομαστική τάση	230V \equiv
Όνομαστική ισχύς	4.5W/M (Max. 50M 320W)
Κλάση προστασίας	class II
Δείκτης Προστασίας IP	IP65

Το προϊόν αυτό περιέχει φωτεινή πηγή της τάξης ενεργειακής απόδοσης <F> - (EU) 2019/2015

6. Συντήρηση / Καθάρισμα

Αποσυνδέετε πάντα τη συσκευή πριν προβείτε στο καθάρισμα ή τη συντήρηση.



Η φωτεινή πηγή αυτού του φωτιστικού δεν αντικαθίσταται. Όταν η φωτεινή πηγή καλύψει την ωφέλιμη διάρκεια ζωής της, θα πρέπει να αντικατασταθεί ολόκληρο το φωτιστικό.

7. Διάφορα (Τμήμα Εξυπηρέτησης Μετά την Πώληση, Επισκευές, Εγγύηση, κλπ.)

Αυτό το ηλεκτρικό προϊόν ανταποκρίνεται στα ισχύοντα πρότυπα ασφαλείας.

Εάν συντρέχει περίπτωση, καλέστε το τμήμα εξυπηρέτησης μετά την πώληση του καταστήματος αγοράς του προϊόντος.

1. Symbole ostrzegawcze

	Przeczytać uważnie instrukcje
	Zgodność z wszystkimi obowiązującymi Dyrektywami UE.
	Klasa ochrony II. Lampa jest wyposażona w podwójną izolację i nie musi być łączona z kablem ochronnym.

2. Ogólne zalecenia bezpieczeństwa



Przeczytać uważnie instrukcję obsługi przed użyciem urządzenia i zachować ją w celu umożliwienia skorzystania z niej w przyszłości lub przekazania osobom trzecim.

OSTRZEŻENIE: podczas użytkowania urządzeń elektrycznych, należy zawsze przestrzegać podstawowych zaleceń bezpieczeństwa w celu ograniczenia ryzyka pożaru, porażenia prądem elektrycznym i obrażeń ciała.

1) Zalecenia ogólne

Urządzenie należy przechowywać w miejscu niedostępnym dla dzieci oraz tak aby nie dostało się w ręce osób nieupoważnionych.

Sprawdzić, czy dane techniczne dotyczące zasilania elektrycznego urządzenia są zgodne z instalacją elektryczną.

2) Zalecenia bezpieczeństwa dotyczące zasilania elektrycznego

Uwaga: produkt musi być podłączony do zasilania dostarczonego przez producenta.

3. Specjalne zalecenia bezpieczeństwa

Nie należy podłączać węża świetlnego do zasilania, kiedy znajduje się w opakowaniu lub jest nawinięty na szpulę.

Nie należy używać węża świetlnego, który jest w jakikolwiek sposób przykryty lub wbudowany w dowolną powierzchnię.

Nie otwierać i nie przecinać węża świetlnego.

Tego światła linowego nie wolno używać bez wszystkich uszczeltek.

Nie podłączaj tego światła liny do produktu innego producenta.

Wzajemne połączenia można wykonać tylko przy użyciu dostarczonych złączy. Wszelkie otwarte końce muszą być uszczelnione przed użyciem.

FR

4. Ochrona środowiska

ES

UWAGA!



Produkty elektryczne nie mogą być wyrzucane ze zwykłymi śmieciami domowymi. Należy odnieść je do odpowiednich punktów zbiórki w celu przeznaczenia do utylizacji w sposób zgodny z miejscowymi przepisami dotyczącymi ochrony środowiska. Należy skontaktować się z odpowiednią instytucją samorządu lokalnego lub ze sklepem, aby uzyskać informacje dotyczące recyklingu. Materiały opakowaniowe są przeznaczone do recyklingu. Należy przeznaczyć materiały opakowaniowe do utylizacji w sposób zgodny z przepisami dotyczącymi ochrony środowiska, przekazując je do punktu zbiórki materiałów przeznaczonych do recyklingu.

PT

IT

EL

PL

5. Charakterystyka urza dzenia

DANE TECHNICZNE

Napiecie nominalne	230V
Moc nominalna	4.5W/M (Max. 50M 320W)
Klasz zabezpieczenia	class II
Wskaznik zabezpieczenia IP	IP65

UA

RO

EN

Ten produkt zawiera źródło światła o klasie efektywności energetycznej <F> - (EU) 2019/2015

6. Konserwacja / Czyszczenie

Urządzenie należy zawsze odłączyć przed przystąpieniem do czyszczenia lub konserwacji.



Źródła światła tej oprawy nie można wymieniać; po zakończeniu jego okresu żywotności należy wymienić całą oprawę.

7. Inne informacje (serwis po sprzedaży, naprawy, gwarancja, itd.)

Ten produkt elektryczny jest zgodny z obowiązującymi normami.

W danym wypadku należy skontaktować się z serwisem posprzedażnym sklepu, w którym nabyto produkt.

1. Символи попереджень

	Уважно прочитайте інструкцію
	Продукт відповідає всім відповідним вимогам директив ЄС.
	Клас безпеки II. Лампа має подвійну ізоляцію. Її можна не підключати до захисного заземлення.

2. Загальні правила безпеки



Перед використанням пристрою уважно прочитайте цю інструкцію з експлуатації та зберігайте її для подальшого використання і звернення до інших осіб у разі потреби.

ПОПЕРЕДЖЕННЯ: Використовуючи електричні пристрої, дотримуйтеся базових правил безпеки, аби знизити ризик пожежі, враження електричним струмом і травмування.

1) Загальні інструкції

Зберігати виріб у недоступному для дітей і сторонніх осіб місці.

Перевірте, чи відповідають електричні характеристики світильника вашій мережі.

2) Правила безпеки поводження з електрикою

Попередження: виріб необхідно підключати до джерела живлення, що поставляється виробником.

3. Особливі правила безпеки

Жәндеу жұмыстары тек білікті тұлғалармен түпнұсқалы қосалқы бөлшектерді пайдаланумен орындалуы керек, болмаса бұл пайдаланушының жарақаттануына себеп болуы мүмкін.

Цей мотузок не слід використовувати без встановлення всіх прокладок.

Не підключайте цей мотузочок до іншого товару виробника.

Взаємозв'язок здійснюється тільки за допомогою з'єднань, що постачаються в комплекті.

Будь-які відкриті кінці перед використанням необхідно герметизувати.

FR

ES

PT

IT

EL

PL

UA

RO

EN

4. Захист довкілля

УВАГА!



Електричні пристрої заборонено утилізувати разом із побутовими відходами. Їх необхідно передавати на муніципальний пункт прийому для екологічно безпечної утилізації відповідно до місцевих норм. За рекомендаціями щодо утилізації зверніться до місцевих органів влади або складу-магазину. Пакувальний матеріал придатний до вторинної переробки. Утилізуйте пакувальний матеріал безпечним для навколишнього середовища способом і передайте його в службу зі збору придатних для переробки матеріалів.

5. Характеристики пристрою

ТЕХНІЧНІ ХАРАКТЕРИСТИКИ

Номінальна напруга	230V
Номінальна потужність	4.5W/M (Max. 50M 320W)
Клас захисту	class II
Показник захисту IP	IP65

6. Догляд / Чищення

Від'єднайте пристрій від мережі перед чищенням та доглядом.



Джерело світла цього освітлювального пристрою не замінюється. Коли джерело світла вийде з ладу, слід повністю замінити освітлювальний пристрій.

7. Різне (сервіс, ремонт, гарантія, тощо)

Цей електричний пристрій відповідає чинним стандартам безпеки.

У разі потреби звертайте до сервісного центра магазину, у якому ви придбали цей пристрій.

1. Simboluri de avertizare

	Citeste instrucțiunile.
	Conform(ă) cu toate cerințele relevante din directiva CE.
	Clasa de siguranță II. Această lampă este izolată dublu și nu poate fi conectată la un conductor de protecție.

2. Instrucțiuni generale de securitate



Citiți cu atenție acest manual de instrucțiuni înainte de a utiliza dispozitivul și păstrați-l pentru o consultare ulterioară; dacă este necesar transmiteți manualul de instrucțiuni terților, odată cu produsul.

AVERTIZARE: Când se utilizează dispozitive electrice trebuie respectate întotdeauna precauțiile elementare de siguranță pentru a reduce riscul de incendiu, electrocutare și vătămare a persoanelor.

1) Informații generale

Nu lăsați dispozitivul la îndemâna copiilor sau a persoanelor neautorizate.

Verificați dacă specificațiile electrice ale acestui corp de iluminat sunt compatibile cu instalația dvs.

2) Securitatea electrică

Avertisment: produsul trebuie conectat la sursa de alimentare prevăzută de producător.

3. Reguli de siguranță specifice

Nu conectați ghirlanda luminoasă la alimentare atunci când se află în ambalaj sau este înfășurată pe un tambur.

Nu folosiți ghirlanda luminoasă atunci când este acoperită sau înglobată într-o suprafață.

Nu deschideți și nici nu tăiați ghirlanda luminoasă.

Această lumină de frânghie nu trebuie utilizată fără ca toate garniturile să fie pe loc.

Nu conectați această lumină de sofară la produsul altui producător.

Interconectarea se va face numai prin utilizarea conectorilor furnizați. Orice capete deschise trebuie închise înainte de utilizare.

FR

ES

PT

IT

EL

PL

UA

RO

EN

4. Protecția mediului

ATENȚIE!



Produsele electrice nu trebuie eliminate împreună cu deșeurile menajere. Acestea trebuie predate la un punct de colectare specializat, pentru a fi eliminate în conformitate cu reglementările locale și cu respectarea mediului ambiant. Contactați autoritățile locale sau distribuitorul pentru recomandări cu privire la reciclare.

Materialul de ambalare este reciclabil. Eliminați ambalajul într-un mod care respectă mediul și puneți-l la dispoziția serviciului de colectare a materialelor reciclabile.

5. Caietul de sarcini Appliance

CARACTERISTICI TEHNICE	
Tensiune nominală	230V
Putere nominală	4.5W/M (Max. 50M 320W)
Clasa de protecție	class II
Numărul de IP	IP65

Acest produs conține o sursă de lumină cu clasa de eficiență energetică <F> - (EU) 2019/2015

6. Întreținere / Curățare

Deconectați de la rețea înainte de întreținere sau curățare.



Sursa de lumină a acestui corp de iluminat nu poate fi înlocuită; când aceasta își epuizează durata de viață, trebuie înlocuit întregul corp de iluminat.

7. Altele (Service, Reparare, garantare, etc.)

Acest produs electric este în conformitate cu cerințele de siguranță relevante.

Luați legătura cu magazinul de la care ați cumpărat produsul pentru servicii postvânzare, dacă există.

1. Warning symbols

	Read the instructions carefully.
	Conformity with all relevant EC Directive requirements.
	Safety Class II. This lamp is doubly insulated and may not be wire to a protective conductor.

2. General Safety Instructions



Read this instruction manual thoroughly before using the appliance and save it for future reference and if necessary pass the instruction manual on to a third party.

WARNING: When using electrical appliance, basic safety precautions should always be followed to reduce the risk of fire, electrical shock and personal injury.

1) General

Keep device out of reach of children and unauthorised persons.

Check if the electrical specifications of this luminaire are compatible with your installation.

2) Electrical safety

Warning: the product must be connected to power supply which is provided by manufacture.

3. Specific Safety Rules

Do not connect the rope light to the supply while it is in the packing or wound onto a reel.

Do not use the rope light when covered or recessed into a surface.

Do not open or cut the rope light.

This rope light must not be used without all gaskets being in place.

Do not connect this rope light to another manufacturer's product.

Interconnection shall be made only by the use of the supplied connectors. Any open ends must be sealed-off before use.

4. Environmental protection

CAUTION! Electrical products must not be thrown out with domestic waste. They must be taken to a communal collecting point for environmentally friendly disposal in accordance with local regulations. Contact your local authorities or stockist for advice on recycling. The packaging material is recyclable. Dispose of the packaging in an environmentally friendly manner and make it available for the recyclable material collection-service.



5. Appliance specifications

TECHNICAL CHARACTERISTICS	
Rated voltage	230V
Rated wattage	4.5W/M (Max. 50M 320W)
Protection	class II
IP number	IP65

This product contains a light source of energy efficiency class <F> - (EU) 2019/2015

6. Maintenance / Cleaning

Disconnect from mains before maintenance or cleaning.

The light source of this luminaire is not replaceable; when the light source reaches its end of life the whole luminaire shall be replaced.

7. Others (Service, Repairing, Guarantee, etc.)

This electric product is in accordance with the relevant safety requirements.

Please contact the store which you bought the product for after sale services if any.



1

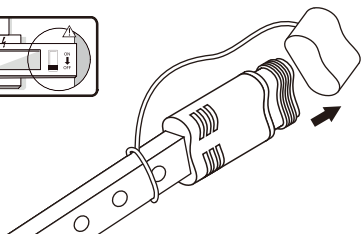
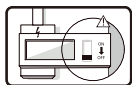

2

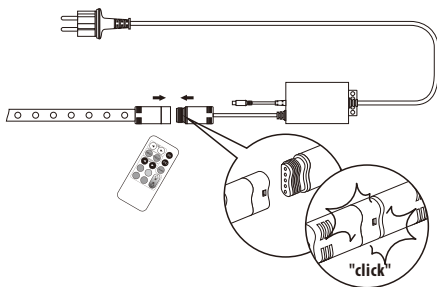

3

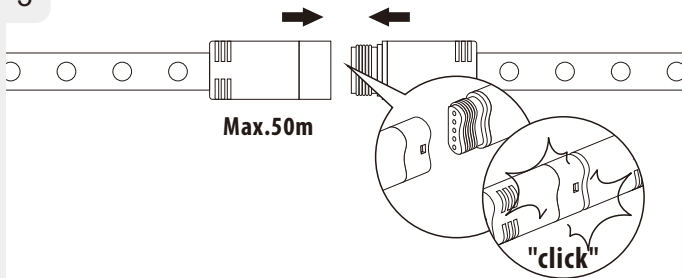

4

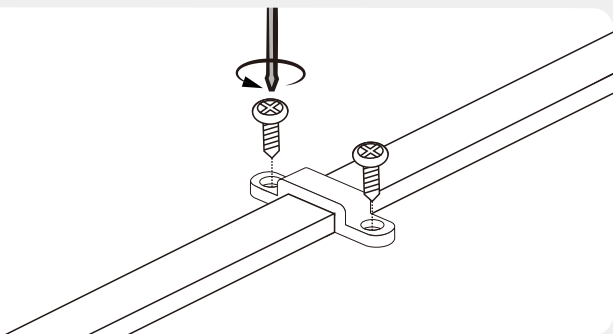

5

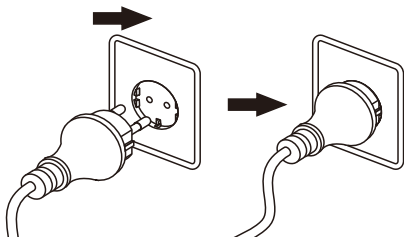

6

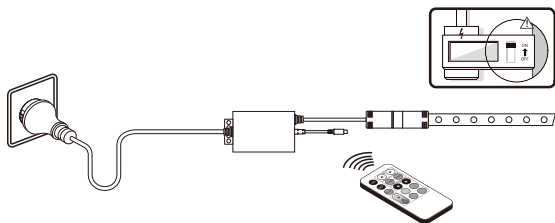

i

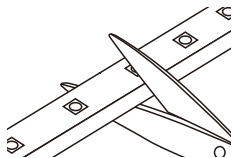

1

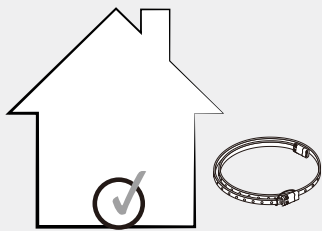
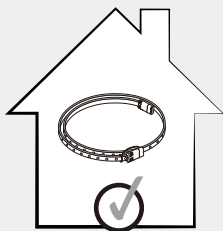



* Garantie 5 ans / 5 años de garantía / Garantia de 5 años / Garanzia 5 Anni / Εγγύηση 5 ετών /
Gwarancja 5-letnia / Кепілдік 5 жыл / Гарантія 5 років / 5-year guarantee



Made in China

ADEO Services - 135 Rue Sadi Carnot - CS 00001
59790 RONCHIN - France

ТОВ «Леруа Мерлен Україна»,
вул. Полтерна 17а, м. Київ 04201, Україна

Imported by Adeo South Africa (PTY) LTD T/A Leroy Merlin
Leroy Merlin Greenstone Store
Corner Blackrock Street and Stoneridge Drive, Greenstone
Park Ext 2, Edenvale, 1610 Johannesburg, Gauteng, South Africa

