

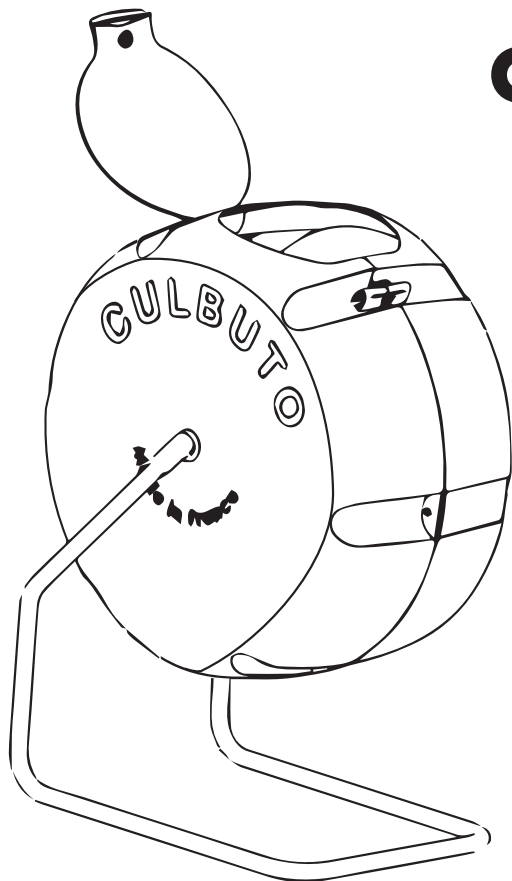

**FORMA
COMPOST**

GARDIREX



CULBUTO 50

2^{ÈME} GÉNÉRATION

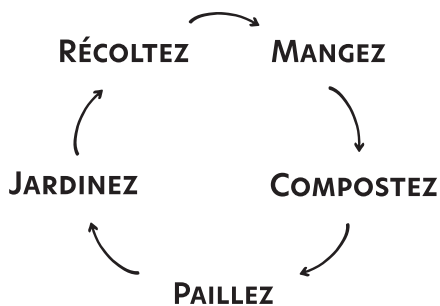

GUIDE D'UTILISATION

SOMMAIRE

LE COMPOSTAGE, NOTIONS ESSENTIELLES.....	PAGE 3 À 4
MONTAGE ET INSTALLATION DU CULBUTO.....	PAGE 5
UTILISATION QUOTIDIENNE.....	PAGE 6
QUE PUIS-JE METTRE DANS MON CULBUTO.....	PAGE 7
VOTRE MATIÈRE CARBONÉE.....	PAGE 8
QUE FAIRE DES JUS.....	PAGE 9
LES PROBLÈMES QUE L'ON PEUT RENCONTRER.....	PAGE 9
QUAND VIDER LE CULBUTO.....	PAGE 10
COMMENT VIDER LE CULBUTO.....	PAGE 10
UTILISATION DU COMPOST.....	PAGE 11



LE COMPOSTAGE, NOTIONS ESSENTIELLES

Le compostage, qu'est-ce que c'est ?

C'est un processus naturel de transformation de la matière organique par des êtres vivants. On peut facilement l'observer en forêt quand la matière végétale et animale se transforme au sol pour créer de l'humus qui est essentiel pour la fertilité des sols.

Une fois transformées en compost, les matières organiques vont :

- Apporter de la structure au sol
- Augmenter sa capacité de rétention d'eau et de drainage
- Le protéger du froid en hiver et de la chaleur en été
- Activer la vie biologique naturellement présente
- Fertiliser le sol et nourrir les plantes

Le processus de compostage passe par 2 phases :

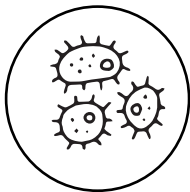

La phase de décomposition : les matières organiques seront transformées par la micro-faune : des bactéries et champignons. Leur activité va libérer de la chaleur et nous observerons alors la température augmenter à l'intérieur du composteur.



La phase de maturation : lorsque les matières organiques sont partiellement décomposées, la micro-faune est rejointe par la macro-faune : les vers et les insectes. Ils vont se nourrir des matières décomposées pour rendre un compost fin et mûr.

Dans le Culbuto, il n'y a pas de macro-faune, seule la phase de décomposition a lieu. Retrouvez toutes les informations sur le compost obtenu page 11 « Utilisation du compost ».

Pour bien se dérouler, le processus de compostage répond à 3 règles très simples :



Besoin d'air : les êtres vivants qui vont travailler dans votre compost sont aérobies, c'est-à-dire qu'ils ont besoin d'air pour vivre. Cet apport en air sera réalisé par la rotation régulière du tambour.

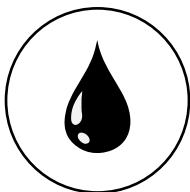

Besoin d'humidité : les bactéries et champignons ont également besoin d'humidité pour vivre. Celle-ci sera apportée par vos déchets alimentaires. L'humidité doit être contrôlée car trop d'humidité réduit la présence d'air.

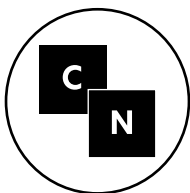

Equilibre en azote et carbone : tous les éléments organiques contiennent les 2 en proportions différentes, mais vos déchets alimentaires étant principalement composés d'azote, nous devons apporter un complément de carbone pour garantir cet équilibre. Retrouvez plus de détails page 8 « Votre matière carbonée ».

Les déchets de jardin sont faciles à composter. Ne nécessitant pas un brassage très important, ils ont peu de risque de dégager des odeurs ou d'attirer les rongeurs. Cependant, les déchets alimentaires quant à eux demandent plus d'attention. Le Culbuto vous permettra de les composter facilement et sans contrainte. Si vous avez des déchets de jardin nous vous conseillons de les composter en bac ou en tas afin de ne pas remplir inutilement votre Culbuto.

MONTAGE ET INSTALLATION DU CULBUTO

Montez votre Culbuto en un tour de main !

Il vous suffit d'insérer les 2 extrémités du tube dans les embouts placés au milieu du tambour de chaque côté.

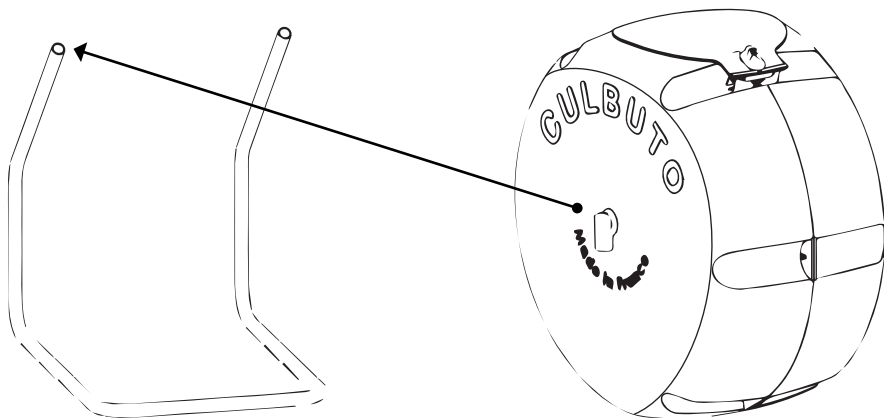

Pour vous faciliter la vie, votre Culbuto est conçu pour s'installer au plus près de votre cuisine.

Balcon, terrasse, cour intérieure, garage... installez le proche de votre maison pour y accéder sans contrainte et y mettre vos déchets alimentaires.

Un trou d'évacuation des jus est prévu sous le tambour afin de réguler l'humidité de votre compost.

Placez sous le tambour un contenant à bord assez haut de type caisse, seau ou bassine afin de récupérer ces jus et ne pas salir l'emplacement de votre Culbuto. Hauteur maximale : 18 cm.

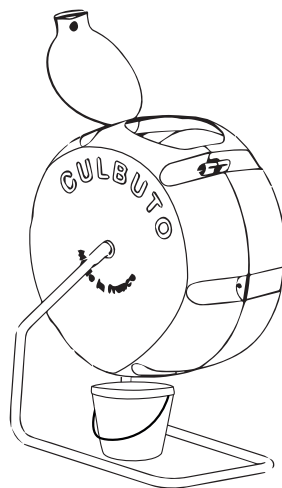

UTILISATION QUOTIDIENNE

- 1 Ouvrez**
Tournez le verrou.
- 2 Faites vos apports**
Avec vos déchets alimentaires et votre matière carbonée (voir page 8).
- 3 Fermez**
Appuyez simplement **au milieu** du couvercle et tournez le verrou pour le refermer. Vérifiez que le verrou soit bien enclenché.

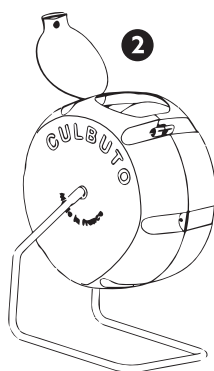
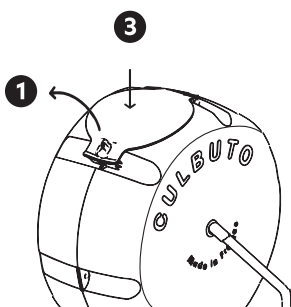



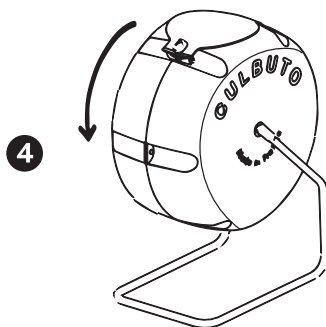













- 4 Faites tourner**
Tournez environ 2 à 3 tours en vous aidant des encoches.



- 5 Vérifiez les jus**
Videz au besoin le contenant à jus et rincez-le.

Le brassage est un élément très important pour le bon déroulement de votre compostage. La rotation doit être effectuée très régulièrement. N'hésitez pas à faire tourner votre Culbuto entre vos apports, une fois par jour étant l'idéal.

QUE PUIS-JE METTRE DANS LE CULBUTO ?

Restant d'assiette		Rouleaux en carton et boîtes d'œufs	
Légumes Fruits		Serviettes en papier	
Coquilles d'œufs		Essuie-tout	
Pain		Noyaux	
Sachet de thé, marc de café		Coques de noix, noisettes...	
Féculents, légumineuses		Déchets de jardin	
Viandes (restant d'assiettes et de préparation)		Cendres	
Poissons (restant d'assiettes et de préparation)		Crustacés, coquillages	



OUI



SANS EXCÈS



NON

Vous pouvez mettre tous vos déchets alimentaires dans le Culbuto, cependant évitez les gros morceaux qui mettront plus de temps à se décomposer. N'hésitez pas à les couper au préalable.

Évitez l'apport important d'un même déchet, ajoutez le plutôt au cours de plusieurs apports. La diversité de déchets améliore le processus de compostage.

Les serviettes en papier et essuie-tout forment comme une pâte au contact de l'humidité des déchets. Il faut donc éviter de trop en mettre pour garantir une bonne aération de votre compost.

VOTRE MATIÈRE CARBONÉE

Comme expliqué dans au chapitre « Le compostage, notions essentielles », il est indispensable d'apporter un complément de matière carbonée pour garantir l'équilibre du compost et la bonne transformation des déchets.

Pour cet apport, nous conseillons d'utiliser des granulés de bois, aussi appelés pellets, pour poêle à granulés :

- Ils sont faciles à trouver : en grande surface, en magasin de jardinage ou de bricolage.
- Ils sont faciles à stocker : ils prennent peu de place et ne produisent pas de poussière.
- Ils facilitent votre expérience de compostage : ils représentent un carbone facilement assimilable par les bactéries ce qui permet d'accélérer le processus de compostage. Au contact de l'humidité de vos déchets, ils vont se déliter et jouer le rôle de régulateur d'humidité.

Les granulés sont donc une solution permettant de faciliter l'expérience de compostage et de réduire les risques de problèmes d'humidité et donc d'odeur. Comptez environ 5€ pour un sac de 15kg, environ 3 sacs par an.

Bien entendu, les granulés ne sont pas la seule solution. Si vous avez une source d'approvisionnement, vous pouvez également utiliser de la sciure ou des copeaux de bois assez fins.

Pour un volume de déchets, ajoutez à peu près 30% de ce volume en matière carbonée.

**Déchets
alimentaires**

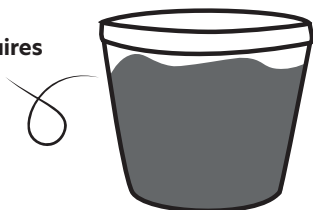

**Matière
carbonée**

Les granulés étant de la sciure compactée, comptez environ 1 poignée par litre de déchets. Cela dépend bien sûr du type de déchets. Exemple : Une tomate abîmée est plus humide que de la pelure d'oignon, elle nécessite donc plus de matière carbonée.

Pour la sciure ou le broyat, utilisez votre contenant de déchets alimentaires et remplissez-le entre 1/3 et la moitié pour un contenant de déchets.

Le temps de s'habituer à l'utilisation du Culbuto, sachez qu'il vaut mieux légèrement trop de matière sèche que pas assez. Un compost trop humide dégagera des odeurs.

QUE FAIRE DES JUS ?

Le jus qui s'écoulera du Culbutto sera nutritif pour vos plantes. Vous pouvez le verser directement au pied des plantes ou l'utiliser dans votre eau d'arrosage. Moins concentré que le jus des lombricomposteurs, il ne risquera pas de brûler les racines.

LES PROBLÈMES QUE L'ON PEUT RENCONTRER

Si le Culbutto fermé dégage des odeurs : Votre compost est trop humide.

Deux réponses peuvent être apportées :

- Augmentez le volume de matière carbonée que vous ajoutez lors de vos apports de déchets alimentaires
- Brassez plus souvent

S'il y a des moisissures ou filaments blancs : Votre compost est trop sec.

Pas d'inquiétude. Ce sont des champignons tout à fait naturels qui participent à la décomposition de vos déchets.

- Si les filaments sont présents partout : envisagez de diminuer légèrement le volume de matière carbonée lors de vos apports.
- Si les filaments ne sont présents qu'en surface : peut-être êtes-vous parti quelques jours ?
Si votre compost n'est sec qu'en surface, un brassage quotidien réglera le problème.

Si vos déchets ne se transforment pas :

Deux causes possibles :

- Votre compost est trop sec, rendez-vous au point précédent.
- C'est l'hiver ! Et oui, les bactéries et champignons n'aiment pas trop le froid, leur activité est donc réduite lorsque la température baisse. Si vous en avez la possibilité, rentrez votre Culbutto dans le garage ou sous un abri de jardin par exemple pour l'isoler du vent et du gel. Une vieille couverture posée sur le Culbutto pourra également permettre à nos amies de la micro-faune de se sentir plus au chaud.

QUAND VIDER LE CULBUTO ?

Il est nécessaire de ne jamais remplir le Culbuto à plus des 2/3 afin de permettre une présence d'air suffisante dans le tambour.

Selon le volume de déchets alimentaires que vous produisez, vous remplirez le tambour plus ou moins vite. Comme les déchets deviennent plus denses et plus lourds en se transformant, il n'est pas utile d'attendre d'arriver au 2/3 pour le vider.

Vous pouvez vider votre compost lorsque ces trois conditions sont réunies :

- Le tambour est devenu assez lourd, même s'il est peu rempli.
- Les déchets ne sont plus reconnaissables, sauf les apports récents.
- Vous remarquez que votre compost a un aspect de boulettes.

Ces 3 conditions réunies, il est alors temps de vider le Culbuto !

Le fait que les derniers déchets n'aient pas eu le temps de se transformer n'est pas un problème, étant en minorité, ils se mélangeront au compost et se transformeront par la suite.

Si vous en avez la possibilité, arrêtez les apports pendant quelques jours et faites tourner votre Culbuto 1 à 2 fois par jour afin que les derniers déchets puissent commencer à se transformer.

COMMENT VIDER LE CULBUTO ?

- 1 Tournez le verrou et retirez le couvercle en faisant glisser la barre d'attache.
- 2 Vous pouvez maintenant incliner le Culbuto afin de vider le compost frais dans un contenant type bac ou cagette non ajourée.

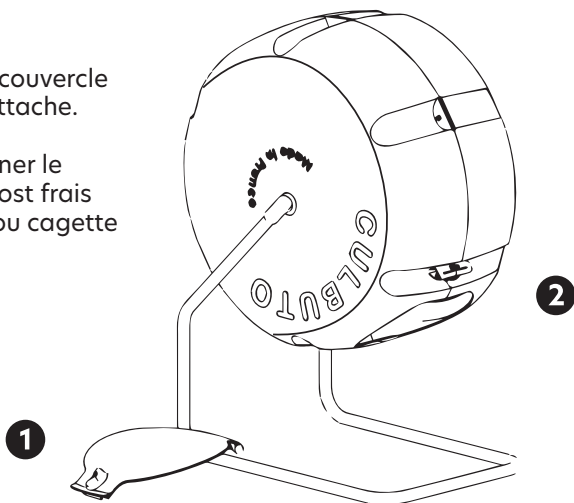

UTILISATION DU COMPOST

Une fois votre Culbuto vidé, vous obtiendrez ce qu'on appelle du « compost frais ». Contrairement à du compost mûr, il n'a été transformé que par la micro-faune (bactéries et champignons).

Vous avez alors 2 utilisations possibles ayant chacune leurs avantages :

- Le compostage de surface : étalez simplement votre compost frais sur vos sols et griffez légèrement la terre sur quelques centimètres, il ne faut pas l'enfourir.

Le bonus : recouvrez de paille, foin, feuilles mortes ou tonte de pelouse séchée. Avantages : le compostage de surface activera la vie biologique naturelle de vos sols. Les vers et insectes présents viendront se nourrir du compost frais et créeront de l'humus qui fertilisera vos sols. Nous sommes ici sur un travail d'amélioration des sols sur le long terme. Un sol trop argileux ou trop sablonneux deviendra alors propice aux plantations.

- La mise en maturation : laissez mûrir votre compost frais 4 mois minimum dans un bac en bois, bac en plastique ou même en tas.

Les 2 règles à respecter : le compost doit être à même le sol naturel et protégé de la pluie par un couvercle ou une bâche. Pendant sa phase de maturation, le compost ne nécessite plus de brassage.

Le compost est mûr lorsqu'il est devenu fin et grumeleux, ressemblant à du terreau. Il doit être mélangé à la terre ou terreau.

Lors de vos semis, mélangez à parts égales votre compost bien mûr à de la terre ou terreau et utilisez ce mélange dans vos caissettes de semis. Les plants obtenus seront plus robustes, mieux enracinés, avant repiquage en pleine terre !

Lors de vos repiquages, mélangez votre compost à la terre pour reboucher le trou.

Vous pourrez l'épandre sur vos sols potagers ou d'ornements (2 à 6 litres de compost par m²) en griffant sur 5cm en surface.

Avantage : il nourrira rapidement vos plants et aidera à la structure du sol.



LE SAVIEZ-VOUS ?

Les déchets alimentaires représentent environ 30% de notre poubelle. En les compostant, vous allez donc pouvoir réduire significativement le volume de votre poubelle d'ordures ménagères et éviter les odeurs et les moucheron dans votre cuisine.

Mais composter, c'est aussi un geste pour la planète !

Envoyés à l'incinérateur ou à l'enfouissement, nos déchets alimentaires sont non seulement source de pertes d'énergie et de pollution des nappes phréatiques, mais ils privent également nos sols de leur richesse organique.



Bon pour mon confort, bon pour ma planète, le compostage est votre nouveau super geste !

EN SAVOIR PLUS

N'hésitez pas à aller voir notre Foire Aux Questions pour plus d'informations sur www.formacompost.fr

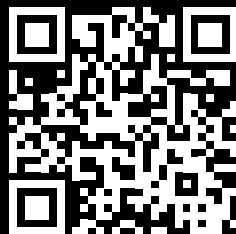

PASSAT SAV

9, rue du Général Goutierre

F-59610 FOURMIES

Tél: 0033 (0)3 27 60 80 80

E-Mail : info@passat.fr

www.passat.fr