

**GYALI**

RADIATEUR CONNECTÉ À INERTIE PIERRE RÉFRACTAIRE  
EXISTE EN VERSIONS HORIZONTALE ET PLINTHE

***Sauter***



“

Si, comme moi,  
vous aimez aussi regarder des tutos,  
flashez ce QR Code !

”



Chauffage

Chauffe-eau

Traitement de l'air



# Sommaire

(RBS3H-BD1C / RBS3P-BD1C)

(GYALIH / GYALIP)

Mise en garde . . . . .	2
Déclaration de Conformité Directive RED 2014/53/UE . . . . .	3
Installation . . . . .	4
Préparer l'installation de l'appareil . . . . .	4
Fixer le support mural . . . . .	5
Raccorder l'appareil . . . . .	6
Fixer et verrouiller l'appareil . . . . .	7
Entretien . . . . .	8
Découverte . . . . .	9
Fonctionnement du boîtier . . . . .	9
L'interrupteur . . . . .	9
Première mise en marche . . . . .	9
Utilisation . . . . .	11
Choisir le mode de fonctionnement . . . . .	11
Programmer mon appareil . . . . .	11
Choisir ma température de Confort . . . . .	12
Allumer - Eteindre mon appareil . . . . .	13
Description du mode BASIC . . . . .	13
Description du mode PROG . . . . .	14
Fonctions avancées . . . . .	15
Maîtriser ma consommation . . . . .	15
Faire communiquer mes appareils entre eux . . . . .	16
Gérer mon appareil depuis mon smartphone . . . . .	17
Utiliser un gestionnaire centralisé . . . . .	18
Délestage . . . . .	18
M'absenter plus de 48h . . . . .	18
Bloquer l'accès aux commandes . . . . .	18
Faire d'autres réglages (Menu Expert) . . . . .	19
Aide . . . . .	21
J'ai un problème . . . . .	21
Caractéristiques techniques . . . . .	24

# Mise en garde



Attention :  
Surface très  
chaude  
Caution  
hot surface

**Attention surface très chaude, caution hot surface.**

**ATTENTION :**

**Certaines parties de ce produit peuvent devenir très chaudes et provoquer des brûlures. Il faut prêter une attention particulière en présence d'enfants et de personnes vulnérables.**

- Il convient de maintenir à distance de cet appareil les enfants de moins de 3 ans, à moins qu'ils ne soient sous une surveillance continue.

- Les enfants âgés entre 3 ans et 8 ans doivent uniquement mettre l'appareil en marche ou à l'arrêt, à condition que ce dernier ait été placé ou installé dans une position normale prévue et que ces enfants disposent d'une surveillance ou aient reçu des instructions quant à l'utilisation de l'appareil en toute sécurité et en comprenant bien les dangers potentiels. Les enfants âgés entre 3 ans et 8 ans ne doivent ni brancher, ni régler ni nettoyer l'appareil, et ni réaliser l'entretien de l'utilisateur.

- Cet appareil peut être utilisé par des enfants âgés d'au moins 8 ans et par des personnes ayant des capacités physiques, sensorielles ou mentales réduites ou dénuées d'expérience ou de connaissance, s'ils (si elles) sont correctement surveillé(e)s ou si des instructions relatives à l'utilisation de l'appareil en toute sécurité leur ont été données et si les risques encourus ont été appréhendés. Les enfants ne doivent pas jouer avec l'appareil. Le nettoyage et l'entretien par l'utilisateur ne doivent pas être effectués par des enfants sans surveillance.

A la première mise en chauffe, une légère odeur peut apparaître correspondant à l'évacuation des éventuelles traces liées à la fabrication de l'appareil.



Afin d'éviter une surchauffe et pour des raisons de sécurité, ne pas couvrir l'appareil de chauffage.

La notice d'utilisation de cet appareil est disponible sur le site internet ou en contactant le service après-vente.



# DECLARATION DE CONFORMITE DIRECTIVE RED 2014/53/UE (\*)

Par la présente Thermor déclare que l'équipement référencé ci-dessous est conforme aux exigences essentielles de la directive RED 2014/53/UE.

La déclaration de conformité UE complète de cet équipement est disponible à l'adresse internet suivante :

<https://www.confort-sauter.com/declaration-de-conformite>

**Désignation** : Radiateur avec carte radio BD1C

**Modèles** : voir la référence du modèle en entête de notice

## Caractéristiques :

### **Bandes de fréquence radio utilisées par l'Emetteur-Récepteur**

868MHz à 868.6MHz

868.7MHz à 869.2MHz

869.7MHz à 870MHz

**Puissance de radiofréquence maximale** : <25mW

**Equipement Hertzien de Classe 2** : peut être mis sur le marché et mis en service sans restrictions.

Portée radio : de 100 à 300 mètres en champ libre, variable selon les équipements associés (portée pouvant être altérée en fonction des conditions d'installation et de l'environnement électromagnétique).

**La conformité aux normes radio et Compatibilité électromagnétique a été vérifié par l'organisme notifié 0081 : LCIE France, Fontenay aux Roses.**

## PREPARER L'INSTALLATION DE L'APPAREIL

### 1- Installation de l'appareil

Votre appareil est livré avec son support mural. Le choix des vis et des chevilles dépend cependant de la nature de votre mur et il vous appartient de valider que vous utiliserez les vis et chevilles adaptées en fonction du poids de l'appareil.

Une fois le couvercle du carton enlevé, vous pouvez retirer le support mural en le déverrouillant (cf. schéma p.8). Celui-ci vous servira de gabarit pour le perçage des trous.

Pour faciliter le raccordement, cet appareil a été conçu afin qu'il tienne debout le temps du raccordement.

### 2 - Règles d'installation

Cet appareil a été conçu pour être installé dans un local résidentiel. L'installation doit être faite dans les règles de l'art et conforme aux normes en vigueur dans le pays d'installation (NF C 15-100 pour la France). Sa plage de fonctionnement est de  $-10^{\circ}\text{C}$  à  $55^{\circ}\text{C}$ .

**Attention** à l'interférence du support mural avec la sortie de câble.

Zone d'emplacement optimale pour l'utilisation de la fonction Détection d'ouverture et de fermeture fenêtre.

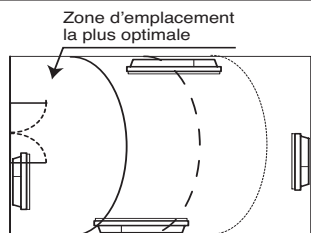

Respectez les distances minimales avec l'ameublement pour l'emplacement de l'appareil (cf. schéma 1).

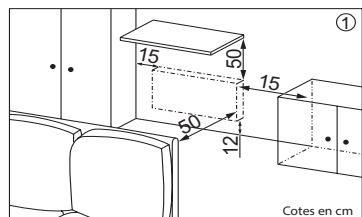

Si vous avez un revêtement mural posé sur mousse il faut mettre une cale sous le support mural de l'appareil d'épaisseur égale à celle de la mousse afin de conserver un espace libre derrière pour ne pas perturber sa régulation.

- Ne pas installer l'appareil dans un courant d'air susceptible de perturber sa régulation (sous une Ventilation Mécanique Centralisée, etc)
- L'appareil de chauffage ne doit pas être placé juste en dessous d'une prise de courant.
- Ne pas installer l'appareil dans le volume 1 des salles de bains (cf. schéma 2).

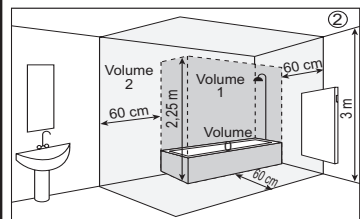

Les appareils utilisés dans les salles de bains doivent être installés de façon telle que les interrupteurs et autres dispositifs de commande de l'appareil ne puissent être touchés par une personne dans la baignoire ou la douche.



L'installation d'un appareil en altitude provoque une élévation de la température de sortie d'air (de l'ordre de 10°C par 1000m de dénivelé).

Il est fortement déconseillé de monter les appareils au dessus d'une altitude de 1000m (risque de mauvais fonctionnement). Il est interdit de monter un appareil vertical horizontalement et vice-versa. Il est interdit d'utiliser l'appareil en configuration mobile, sur pieds ou roulettes.

## FIXER LE SUPPORT MURAL

Pour un appareil 2000W, il est recommandé de manipuler l'appareil à deux personnes pour son installation.

### Fixer le support mural au mur

❶ Posez le support mural au sol

Repérez les points de perçage A.

Les points de perçage A donnent la position des fixations inférieures, retirez le support mural.

Percez les 2 trous, mettez les chevilles et insérez les vis sans les serrer.

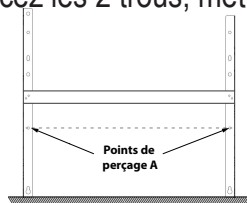

Modèle Horizontal

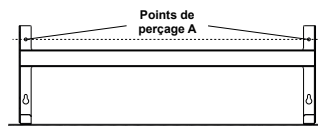

Modèle Plinthe

- ② Positionnez le support mural en faisant passer les têtes de vis par les boutonnières. Vérifiez l'horizontalité avec un niveau posé sur les crochets. Repérer les points de perçage B. Les points de perçage B donnent la position des fixations supérieures, retirez le support mural

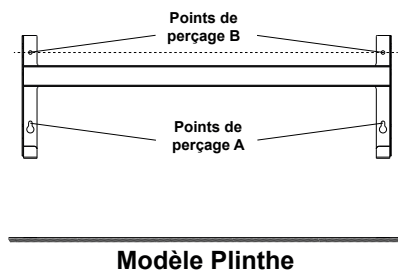
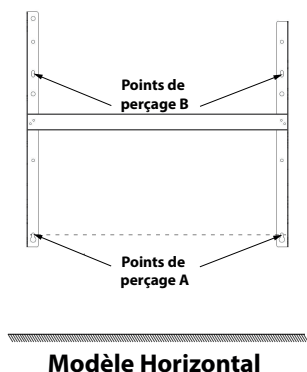

- ③ Percez les 2 trous et mettez les vis et chevilles adaptées à votre mur et au poids de l'appareil (ex : plaque de plâtre...).

- ④ Positionnez et vissez le support mural.

## RACCORDER L'APPAREIL

Avant toute intervention de raccordement, coupez l'alimentation électrique.

### Règle de raccordement

-L'appareil doit être alimenté en 230V 50 Hz.

-L'appareil doit être directement raccordé à une canalisation fixe dans laquelle est incorporé un dispositif de déconnexion omnipolaire conforme aux règles d'installation. Le raccordement au secteur se fera à l'aide du câble 3 fils (Marron = Phase, Bleu = Neutre, Noir = Fil pilote) par l'intermédiaire d'un boîtier de raccordement.

- Dans des locaux humides comme les cuisines, les salles de bains, il faut installer le boîtier de raccordement à au moins 25 cm du sol minimum. L'installation doit être équipée d'un dispositif de protection de type disjoncteur, différentiel 30mA.

-Le raccordement à la terre est interdit. Ne pas brancher le fil pilote (noir) à la terre.

- Si le câble d'alimentation est endommagé, il doit être remplacé par le fabricant, son service après-vente ou une personne de qualification similaire afin d'éviter un danger.

- Si l'appareil pilote ou piloté est protégé par un différentiel 30mA (ex : salle de bain) il est nécessaire de protéger l'alimentation du fil pilote sur ce différentiel.

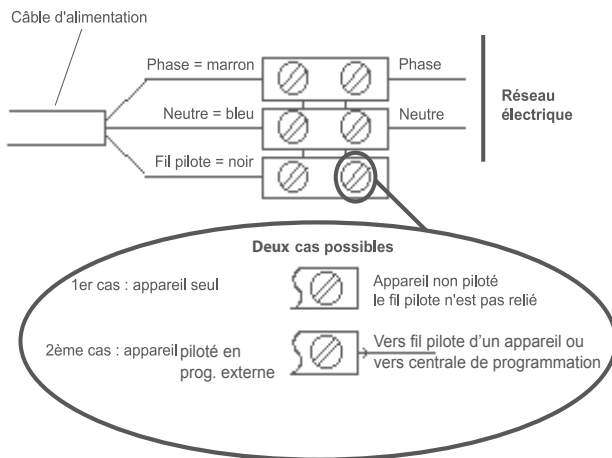

## FIXER ET VERROUILLER L'APPAREIL

**1** Posez l'appareil sur la partie inférieure du support mural.

**2** Ramenez l'appareil vers la partie supérieure du support (1) puis, en le relevant (2), introduisez le support dans les trous de l'appareil (3).

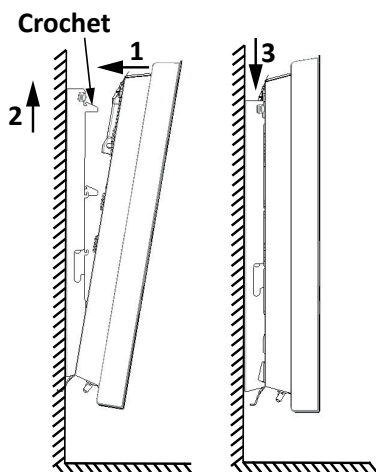

- ③ Verrouillez le support mural à l'aide d'un tournevis (voir schéma ci-dessous).

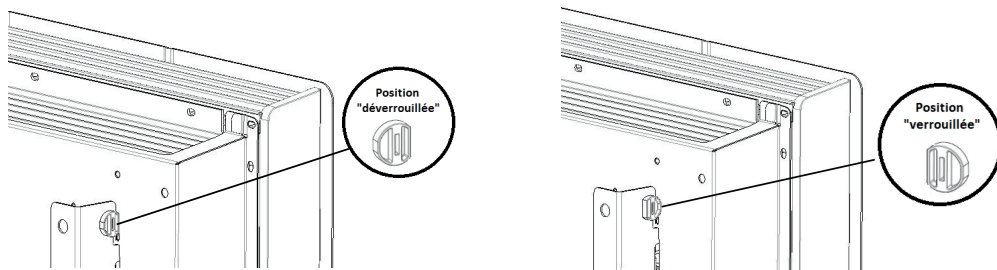

## ENTRETIEN

Avant toute action d'entretien, éteignez votre appareil en mettant l'interrupteur Marche/Arrêt en position 0.

Pour conserver les performances de votre radiateur, il est nécessaire, environ deux fois par an, d'effectuer à l'aide d'un aspirateur ou d'une brosse, le dépoussiérage des grilles inférieures et supérieures de l'appareil. L'appareil peut être nettoyé avec un chiffon humide ; ne jamais utiliser de produits abrasifs et de solvants.

En ambiance polluée, des salissures peuvent apparaître sur la grille de l'appareil. Ce phénomène est lié à la mauvaise qualité de l'air ambiant. Il est conseillé, dans ce cas de vérifier la bonne aération de la pièce (ventilation, entrée d'air, etc...). Ces salissures ne justifient pas le remplacement sous garantie de l'appareil.

## FONCTIONNEMENT DU BOITIER

- 3 boutons tactiles.
- Une légère pression suffit pour naviguer.

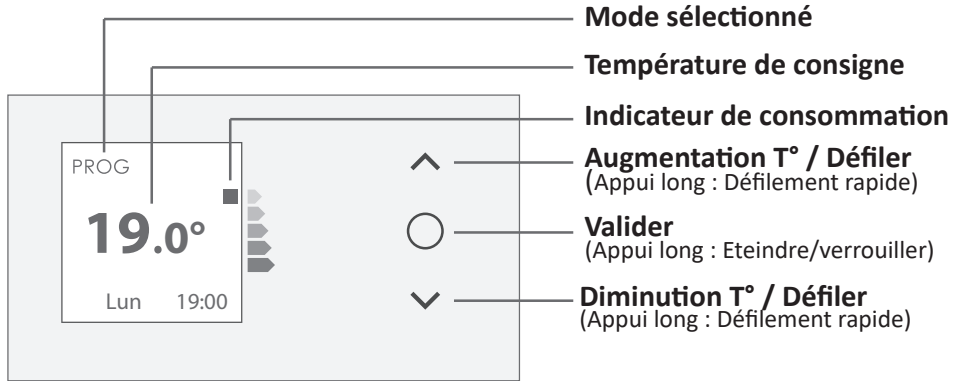

## L'INTERRUPTEUR

Un interrupteur Marche/Arrêt est situé à l'arrière de l'appareil.

**Utilisez l'interrupteur uniquement pour un arrêt prolongé (hors période de chauffe).**

Positionnez l'interrupteur (situé à l'arrière de l'appareil) sur I pour mettre l'appareil sous tension.

Lorsque l'appareil est mis hors tension, un nouveau réglage du jour et de l'heure peut être nécessaire.

Pour éteindre temporairement l'appareil, utiliser  (appuis long).

# 1<sup>ERE</sup> MISE EN MARCHÉ

Appuyez sur n'importe quelle touche pour activer l'écran.

## Choisissez la langue.



## Réglez l'heure, les minutes, l'année, le mois, le jour.

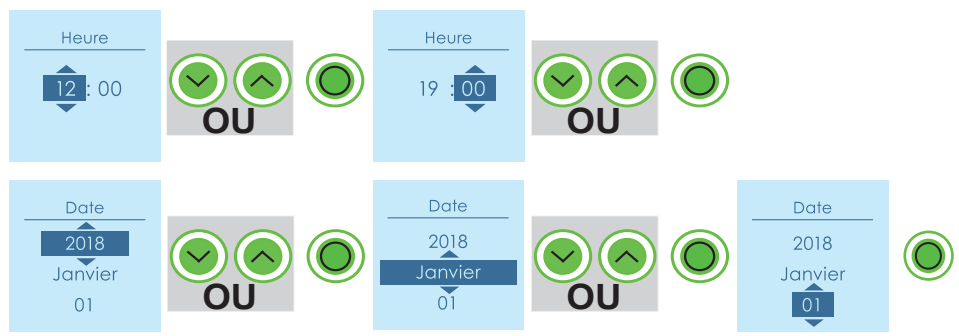

## Les réglages par défaut sont :

- . Mode PROG (l'appareil suit les programmes enregistrés);
- . Température de Confort (quand vous êtes présent) : 19°C ;
- . Température ECO (quand vous êtes absent) : 15,5°C ;
- . Deux programmes (modifiables).

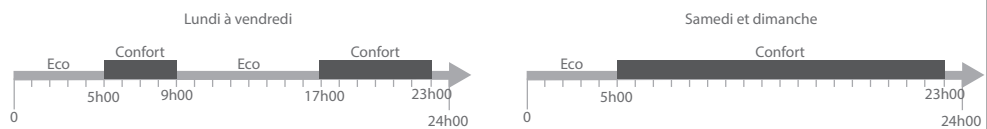

En fonction du jour et de l'heure, les écrans suivants s'affichent (exemple le lundi) :

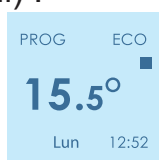

L'appareil fonctionne sur une plage ECO.



L'appareil fonctionne sur une plage Confort.



## CHOISIR LE MODE DE FONCTIONNEMENT

L'appareil propose deux modes de fonctionnement :

**Le MODE PROG:** L'appareil suit les programmes enregistrés pour chaque jour de la semaine (les programmes sont définis dans le boîtier de commande de l'appareil, ou dans l'application Cozytouch ou dans le gestionnaire centralisé).

**Le MODE BASIC :** l'appareil suit en permanence la température de Confort réglée.

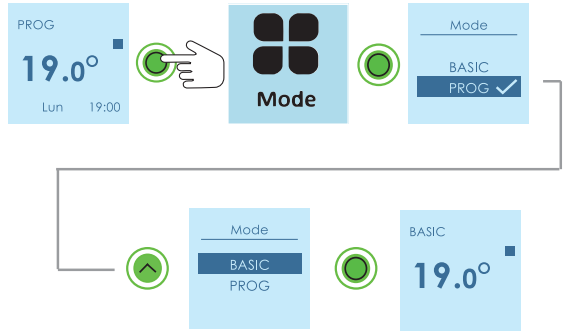

## PROGRAMMER MON APPAREIL

Je sélectionne le MODE PROG



Vous pouvez programmer jusqu'à 3 plages de température Confort pour chaque jour de la semaine. En dehors des plages Confort, l'appareil applique un abaissement de température dont le réglage s'effectue dans «Abais. T° ECO»

Je modifie ma programmation

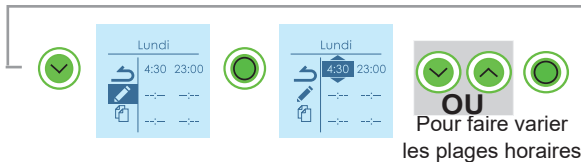

💡 Pour supprimer une plage, saisissez une heure de début et de fin identiques.

💡 Les plages ne peuvent pas se chevaucher.

## Je copie ma programmation sur un ou plusieurs jours

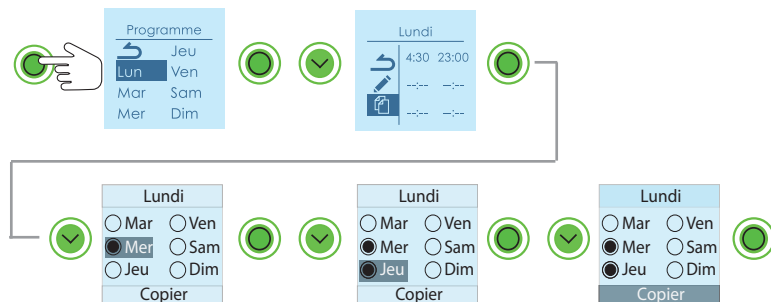

Sélectionnez les jours souhaités puis se rendre sur **Copier**.

💡 Après une coupure de courant, la programmation est conservée. Un nouveau réglage du jour et de l'heure peut-être nécessaire.

## CHOISIR MA TEMPERATURE DE CONFORT

J'augmente ou je diminue la température.



J'ai sélectionné le MODE PROG :

- mon appareil affiche PROG :



de 12°C  
à 28°C

- mon appareil affiche PROG ECO :

La température peut être augmentée temporairement (dérogation).

La dérogation prendra fin à la prochaine plage de Confort.

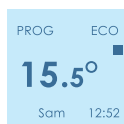

jusqu'à 28°C

💡 En PROG ECO, pour modifier la température de Confort de façon permanente, il faut sélectionner le Mode Basic, modifier la température, puis sélectionner à nouveau le Mode PROG.

J'ai sélectionné le MODE BASIC :

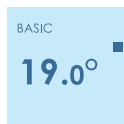

de 12°C  
à 28°C

💡 Il faut 6 heures minimum pour que la température se stabilise dans la pièce.

## ALLUMER / ETEINDRE MON APPAREIL

Allumer  
  
 Appui court



Eteindre  
  
 Appui long



Vérifiez que l'interrupteur situé à l'arrière de l'appareil est positionné sur I.

## DESCRIPTION DU MODE BASIC

Accédez au MENU en appuyant sur 

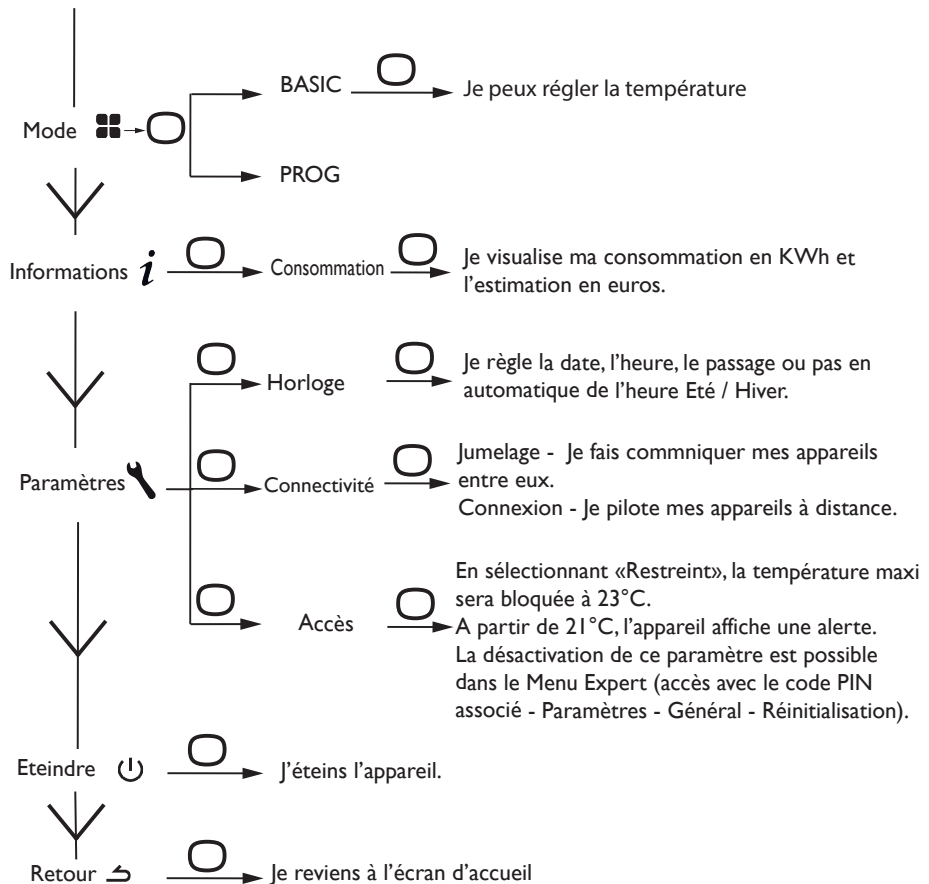

# DESCRIPTION DU MODE PROG

J'accède au MENU en appuyant sur 

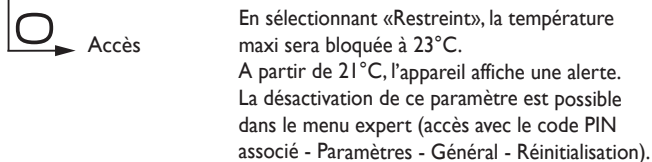
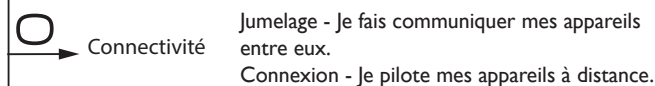
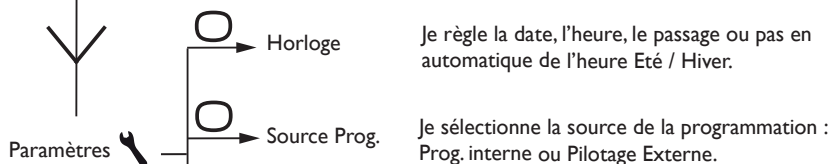
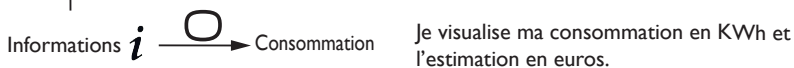
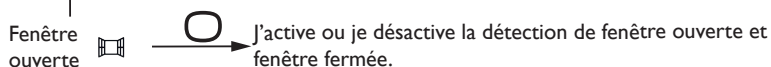
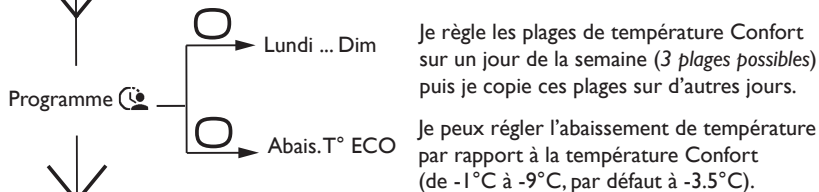

### Consulter mes consommations

Sur mon appareil, je peux visualiser la consommation en KW/h ainsi que l'estimation en euros.



💡-Je peux modifier le prix du KW/h.

### Fonction Fenêtre ouverte



En MODE PROG, le menu fenêtre ouverte permet de détecter les variations de températures liées à l'ouverture et à la fermeture de vos fenêtres. Si vous oubliez d'éteindre votre appareil lors de l'ouverture prolongée d'une fenêtre, cette fonction permet d'y pallier et évite à votre appareil de chauffer inutilement.

L'appareil passe automatiquement en mode Hors Gel (7°C) lorsqu'il détecte une fenêtre ouverte et remonte à la température de consigne lorsqu'il détecte sa fermeture (*le temps de détection est variable*). L'appareil réagit aux ouvertures et fermetures de fenêtre, en fonction de plusieurs variables, dont notamment :

- la température souhaitée dans la pièce
- la température extérieure
- la configuration de l'installation

💡 Nous déconseillons l'utilisation de cette fonction dans les couloirs et dans les pièces situées à proximité d'une porte d'entrée donnant sur l'extérieur.

💡 Cette fonction n'est pas disponible en MODE BASIC.

### Modifier la température ECO

En MODE PROG, je peux modifier l'abaissement de température par rapport à la température Confort (-2°C à -9°C). Par défaut, cet abaissement est réglé à -3,5°C.



# FAIRE COMMUNIQUER MES APPAREILS ENTRE EUX

Les appareils situés dans une même pièce peuvent être jumelés pour leur permettre de communiquer et partager des informations.

Par exemple, quand plusieurs appareils sont jumelés, un changement de température de consigne, de mode ou de programmation sur un appareil se répercute immédiatement sur tous les autres appareils.

De la même manière, si un des appareils de la pièce détecte une fenêtre ouverte, il communiquera cette information aux autres appareils.



Vous pouvez jumeler jusqu'à 5 appareils maximum.

## Jumeler les appareils

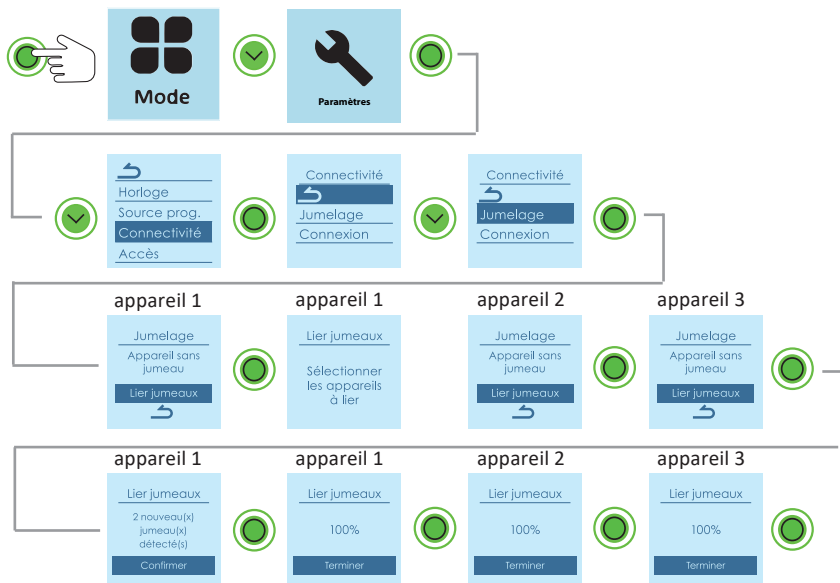

Pour ajouter un jumeau, il faut annuler le jumelage existant et recommencer l'opération permettant de jumeler tous les appareils entre eux.

## Voir les appareils jumelés



## Annuler le jumelage



Cet appareil est compatible avec notre Offre Cozytouch® SAUTER.

Accessoires nécessaires :

- Application Cozytouch® SAUTER compatible iOS et Android. Téléchargement gratuit sur App Store® ou Google Play®.
- Bridge Cozytouch® SAUTER, vendu par les distributeurs de notre marque ou sur notre site internet.
- Box d'accès à internet.



Cette installation vous permet de piloter, programmer, contrôler votre (vos) appareil(s) à distance, via un smartphone ou une tablette.

Vous pouvez par exemple modifier la température de consigne, gérer vos absences en indiquant votre date de retour, visualiser la consommation de vos appareils, changer de mode (MODE BASIC ou MODE PROG), réaliser votre programmation.

 Pour utiliser le MODE PROG, la source de programmation interne doit être sélectionnée dans la commande de l'appareil :

## Connectez les appareils



Effectuez toutes les opérations de connexion ou de pilotage à partir de l'application (suivez les instructions affichées sur votre smartphone ou votre tablette).

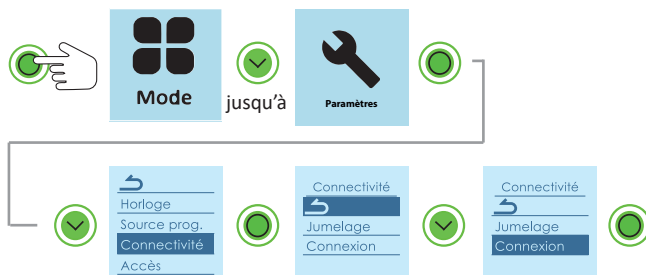

## UTILISER UN GESTIONNAIRE CENTRALISE

L'appareil suit les ordres du gestionnaire centralisé de votre installation par liaison fil pilote. Le MODE PROG et la source de programmation «Pilotage ext.» doivent être sélectionnés.

### Je sélectionne le MODE PROG



### Je sélectionne la source de programmation



Effectuez les opérations de pilotage à partir de votre gestionnaire centralisé (suivez les instructions de la notice de votre gestionnaire centralisé).

 Le fil pilote doit être raccordé.

## DELESTAGE

Nos appareils sont compatibles avec différents systèmes de délestage. Vous ne devez toutefois pas utiliser de délestage par coupure d'alimentation secteur car ce système est incompatible avec nos appareils. Des coupures franches d'alimentation électrique intempestives et répétées peuvent provoquer une usure prématurée et une détérioration des cartes électroniques qui ne seraient pas couvertes par la garantie du fabricant.

Lors des périodes de délestage, l'écran passe en veille.

L'appareil revient ensuite à son mode de fonctionnement initial.

## M'ABSENTER PLUS DE 48 HEURES (HORS-GEL)

Quel que soit le mode choisi, quand vous êtes absent plus de 48 heures, nous conseillons de sélectionner la température Hors Gel (7°C). A votre retour, réglez à nouveau la température de consigne pour revenir à un fonctionnement normal.

 jusqu'à 7.0°

## BLOQUER L'ACCES AUX COMMANDES





Pour déverrouiller, répétez l'opération jusqu'à





# FAIRE D'AUTRES REGLAGES (MENU EXPERT)





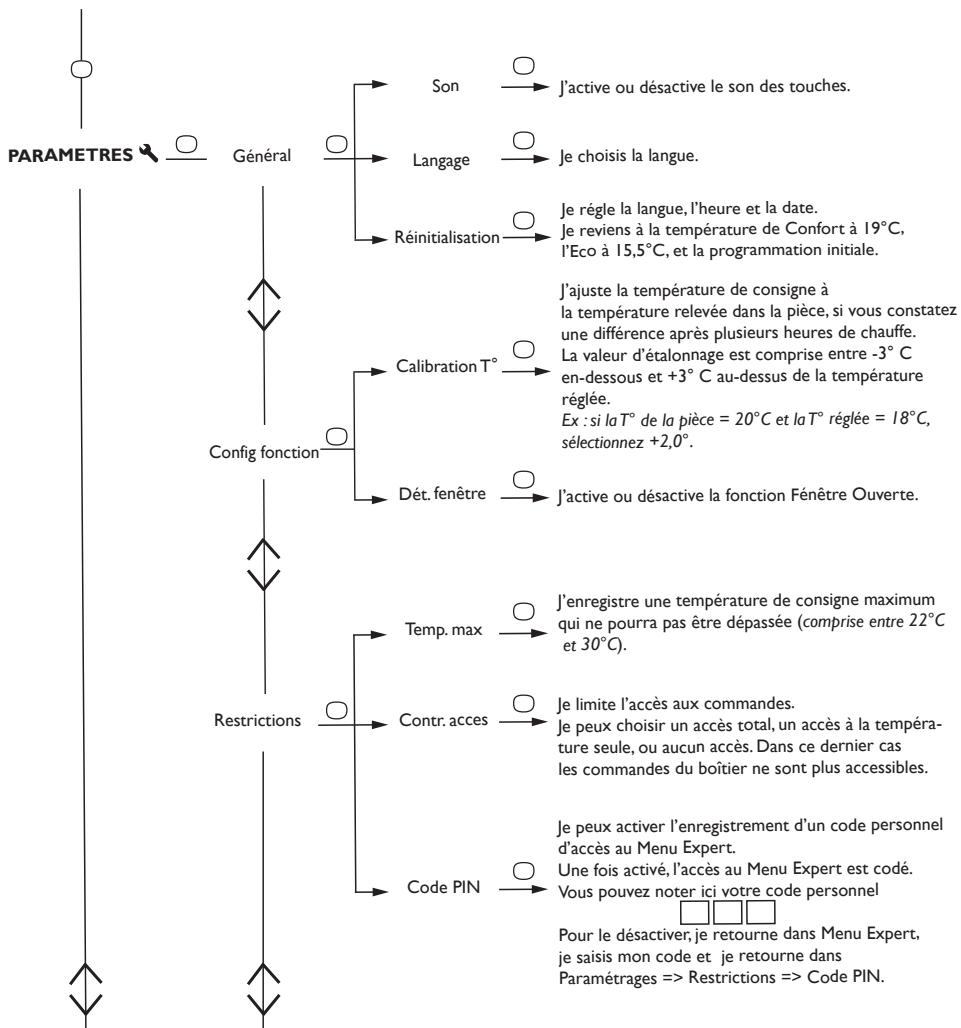

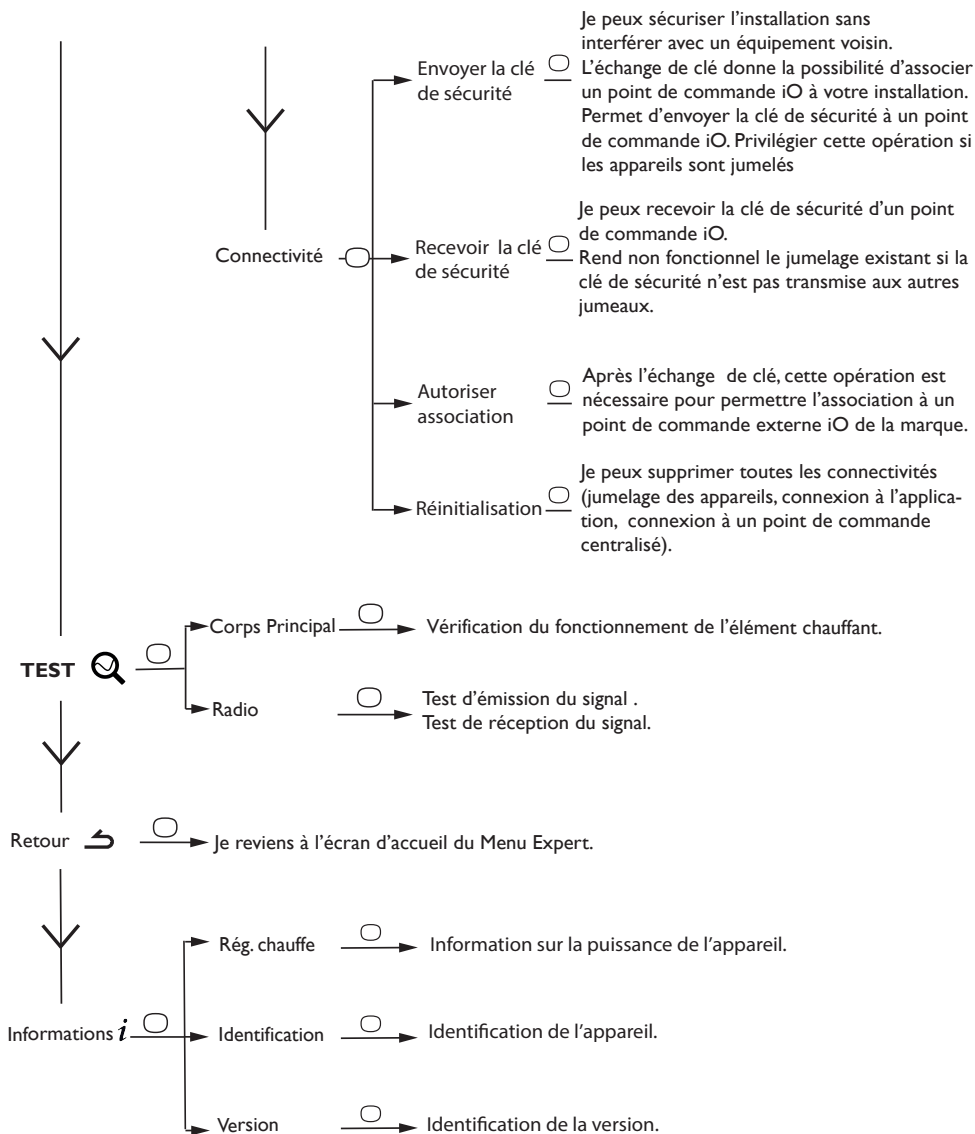











Pour accéder aux fonctions avancées de l'appareil, appuyez en même temps sur  et  pendant plus de 3 secondes.

## MENU





Problème rencontré	Vérifications à faire
L'écran du boîtier de commande ne s'allume pas.	Vérifiez que l'appareil est alimenté électriquement. Vérifiez que l'interrupteur situé à l'arrière de l'appareil est en position I. Faites un appui court sur  et sélectionnez «Allumer».
La température d'ambiance est différente de celle affichée sur l'appareil.	Il est nécessaire d'attendre 6 heures au minimum pour que la température se stabilise. Il est possible, en fonction de votre installation, que vous releviez une température différente de celle affichée sur l'appareil (un écart de 0,5° C est normal.) Dans ce cas, reportez-vous au «Menu Expert», chapitre «Calibration T°».
L'appareil ne chauffe pas.	Si vous êtes en programmation, vérifiez que vous êtes sur une plage horaire Confort. Assurez-vous que les disjoncteurs de l'installation sont enclenchés ou bien que le délesteur (si vous en avez un) n'a pas coupé le fonctionnement de l'appareil. Vérifiez la température de l'air de la pièce : si elle est trop élevée par rapport à la température de consigne, l'appareil ne chauffe pas.
L'appareil chauffe tout le temps	Vérifiez que l'appareil n'est pas situé dans un courant d'air (porte ouverte à proximité, sortie d'air par le cache câble à l'arrière de l'appareil) ou que le réglage de la température n'a pas été modifié. Il peut y avoir un aléa dans le réseau électrique. En cas de problème (thermostat bloqué...), coupez l'alimentation de l'appareil (fusible, disjoncteur) pendant environ 10 minutes, puis rallumez-le. Si le phénomène se reproduit fréquemment, faites contrôler l'alimentation par votre distributeur d'énergie.
L'appareil ne chauffe pas assez.	Augmentez la température en appuyant sur  (reportez-vous au chapitre «Régler la température») Si le réglage est au maximum, faites les vérifications suivantes : - Vérifiez si un autre mode de chauffage existe dans la pièce. - Assurez-vous que votre appareil ne chauffe que la pièce (porte fermée). - Faites vérifier la tension d'alimentation de l'appareil. - Vérifiez si la puissance de votre appareil est adaptée à la taille de votre pièce (nous vous préconisons en moyenne 100 W/m <sup>2</sup> pour une hauteur de plafond de 2,50 m ou 40W/m <sup>3</sup> ).
L'appareil est très chaud en surface.	Il est normal que l'appareil soit chaud lorsqu'il fonctionne, la température maximale de surface étant limitée conformément à la norme NF Electricité. Si toutefois vous jugez que votre appareil est toujours trop chaud, vérifiez que la puissance est adaptée à la surface de votre pièce (nous vous préconisons 100 W/m <sup>2</sup> pour une hauteur sous plafond de 2,50 m ou 40W/m <sup>3</sup> ) et que l'appareil n'est pas placé dans un courant d'air qui perturberait sa régulation.
Une odeur apparaît au démarrage.	A la première mise en chauffe, une légère odeur peut apparaître correspondant à l'évacuation des éventuelles traces liées à la fabrication de l'appareil. Pour accélérer l'évacuation de l'odeur, réglez la température au maximum (28°C) pendant une heure.

Problème rencontré	Vérifications à faire																					
Un appareil "jumelé" ne communique pas avec les autres appareils "jumelés".	Vérifiez que l'appareil est bien jumelé (voir chapitre "CONNECTIVITES"). Supprimez toute la procédure de jumelage et recommencez-la. Le nombre maximum d'appareils pouvant être jumelés est de 5. La portée maximum est de 20m (sauf cas particulier).																					
Des traces de salissures apparaissent sur le mur autour de l'appareil.	En ambiance polluée, des salissures peuvent apparaître sur les sorties d'air de l'appareil ou au mur. Ce phénomène est lié à la mauvaise qualité de l'air ambiant (fumée de cigarettes, bougies, encens, cheminée,...). Il est conseillé dans ce cas de vérifier la bonne aération de la pièce (ventilation, entrée d'air, etc...).																					
Le Menu Expert n'est pas accessible.	Vous avez enregistré un code PIN. Vous devez saisir votre code pour accéder au menu Expert (voir chapitre Menu expert).																					
L'appareil ne suit pas les ordres de programmation interne.	Vérifiez que la date et l'heure sont réglées. Vérifiez que l'appareil est en Mode PROG et que la programmation interne est sélectionnée.																					
L'appareil ne suit pas les ordres de programmation externes.	Assurez-vous de la bonne utilisation de la centrale de programmation (voir notice d'utilisation de la centrale). Vérifiez que l'appareil est en Mode PROG et source de programmation « Pilotage ext. » .																					
L'appareil ne répond pas aux ordres du fil pilote.	<p>Pour vérifier la transmission correcte des ordres de programmation, procédez aux vérifications suivantes :</p> <table border="1"> <thead> <tr> <th>Ordres reçus</th> <th>Oscilloscope Réf/ Neutre</th> <th>Mode obtenu</th> </tr> </thead> <tbody> <tr> <td>0 volt</td> <td></td> <td>CONFORT</td> </tr> <tr> <td>230 V 3 s/5 min</td> <td></td> <td>CONFORT - 1° C</td> </tr> <tr> <td>230V 7 s/5 min</td> <td></td> <td>CONFORT - 2° C</td> </tr> <tr> <td>230 V</td> <td></td> <td>ECO</td> </tr> <tr> <td>- 115 V négatif</td> <td></td> <td>HORS GEL</td> </tr> <tr> <td>+ 115 V positif</td> <td></td> <td>ARRET CHAUFFAGE</td> </tr> </tbody> </table> <p>Dans le cadre de la programmation par fil pilote ou courant porteur, les ordres hors gel ou délestage sont prioritaires. Le délai de basculement du mode Confort vers le mode Eco est de l'ordre de 12 secondes. Le délai de basculement du mode Confort -1/-2 vers Confort est de l'ordre de 5 minutes.</p>	Ordres reçus	Oscilloscope Réf/ Neutre	Mode obtenu	0 volt		CONFORT	230 V 3 s/5 min		CONFORT - 1° C	230V 7 s/5 min		CONFORT - 2° C	230 V		ECO	- 115 V négatif		HORS GEL	+ 115 V positif		ARRET CHAUFFAGE
Ordres reçus	Oscilloscope Réf/ Neutre	Mode obtenu																				
0 volt		CONFORT																				
230 V 3 s/5 min		CONFORT - 1° C																				
230V 7 s/5 min		CONFORT - 2° C																				
230 V		ECO																				
- 115 V négatif		HORS GEL																				
+ 115 V positif		ARRET CHAUFFAGE																				

Si vous n'avez pas réussi à résoudre votre problème, contactez votre distributeur/installateur, munissez-vous des références de l'appareil. Elles sont situées sur le côté de l'appareil. Mesurez la température de la pièce.

Le Code commercial (C) et le Numéro de série (E) identifient auprès du constructeur l'appareil que vous venez d'acquérir.

- A Normes, labels de qualité
- B Marque commerciale
- C Code commercial
- D Référence de fabrication
- E N° de série
- F N° de constructeur

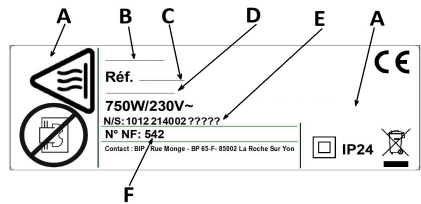

Les appareils munis de ce symbole ne doivent pas être mis avec les ordures ménagères, mais doivent être collectés séparément et recyclés. La collecte et le recyclage des produits en fin de vie doivent être effectués selon les dispositions et les décrets locaux.



**FR**

**Cet appareil se recycle**

REPRISE À LA LIVRAISON    OU    À DÉPOSER EN MAGASIN    OU    À DÉPOSER EN DÉCHÈTERIE

Points de collecte sur [www.quefairedemesdechets.fr](http://www.quefairedemesdechets.fr)  
Privilégiez la réparation ou le don de votre appareil !



**FR**

Caractéristiques Techniques mesurées et calculées conformément au RÈGLEMENT (UE) 2015/1188.			
Références du modèle	RBS3H-BD1C /RBS3P-BD1C		
Caractéristique	Symbole	Valeur	Unité
<b>Puissance thermique</b>			
Puissance thermique nominale	P nom	0,75 à 2,0	kW
Puissance thermique minimale	P min	0,0	kW
Puissance thermique maximale continue	P max,c	2,0	kW
<b>Consommation d'électricité auxiliaire</b>			
A la puissance thermique nominale	el max	0,000	kW
A la puissance thermique minimale	el min	0,000	kW
En mode veille	el sb	0.00058	kW
	el sb	0.58	W
<b>Type de contrôle de la puissance thermique / de la température de la pièce</b>			
Caractéristique	Unité	Information complémentaire	
Contrôle électronique de la température pièce et programmateur hebdomadaire.	oui		
<b>Autres options de contrôle</b>			
Contrôle de la température de la pièce, avec détecteur de présence.	non		
Contrôle de la température de la pièce, avec détecteur de fenêtre ouverte.	oui		
Option de contrôle à distance.	oui		
Contrôle adaptif de l'activation.	non		
Limitation de la durée d'activation.	non		
Capteur à globe noir.	non		
Coordonnées de contact	<b>Sauter Service -</b> Rue Monge - BP 65 - 85000 La Roche sur Yon		



## CONDITIONS DE GARANTIE

- La durée de garantie est de deux ans à compter de la date d'installation ou d'achat et ne saurait excéder 30 mois à partir de la date de fabrication en l'absence de justificatif.
- SAUTER assure l'échange ou la fourniture des pièces reconnues défectueuses à l'exclusion de tous dommages et intérêts.
- Les frais de main d'œuvre, de déplacement et de transport sont à la charge de l'utilisateur.
- Les détériorations provenant d'une installation non conforme, d'un réseau d'alimentation ne respectant pas la norme NF EN 50160, d'un usage anormal ou du non respect des prescriptions de ladite notice ne sont pas couvertes par la garantie.
- Les dispositions des présentes conditions de garantie ne sont pas exclusives du bénéfice, au profit de l'acheteur, de la garantie légale pour défauts et vices cachés qui s'appliquent en tout état de cause dans les conditions des articles 1641 et suivants du code civil.
- Présenter le présent certificat uniquement en cas de réclamation auprès du distributeur ou de votre installateur, en y joignant votre facture d'achat.



GARANTIE PLUS



### le choix 100% tranquillité à partir de 65€

Avec Garantie +, vous bénéficiez :

- d'une extension de garantie de 3 ans
- de services premium incluant :
  - en cas de besoin : un dépannage à domicile, pièces et main-d'œuvre incluses
  - des conseils personnalisés,
  - des rappels d'entretien

## ENREGISTREZ VOS PRODUITS

sur [www.confort-sauter.com](http://www.confort-sauter.com)



09 77 42 42 42 Service gratuit + prix appel

Avant d'appeler SAUTER Service, munissez-vous des informations suivantes indiquées sur la plaque signalétique située sur le côté de l'appareil.

\*du lundi au vendredi de 8h00 à 12h30 et de 13h30 à 18h00

Pour toute information complémentaire, rendez-vous sur [www.confort-sauter.com](http://www.confort-sauter.com)

Type de l'appareil : \_\_\_\_\_

N° de série : \_\_\_\_\_

Date d'achat : \_\_\_\_\_

Cachet du revendeur



U071932Z

GYALI - photo non contractuelle



FR  
LE TRI  
+ FACILE



NOTICE



BAC DE L'U

[www.confort-sauter.com](http://www.confort-sauter.com)