

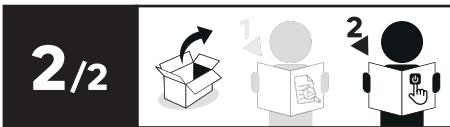

BREEZY

EAN : 3276007463828

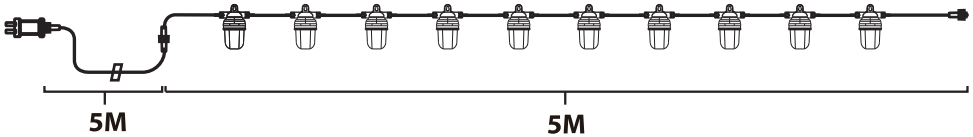

2022/06-V01

- |   |                         |                       |                           |                    |                     |
|---|-------------------------|-----------------------|---------------------------|--------------------|---------------------|
| a | Manuel d'Instructions   | EL Εγχειρίδιο Οδηγιών | e                         | Anleitung Handbuch |                     |
| b | Manual de Instrucciones | f                     | Instrukcja Obsługi        | m                  | Instructions Manual |
| c | Manual de Instruções    | j                     | Інструкція з Експлуатації |                    |                     |
| d | Manuale di Istruzioni   | k                     | Manual de Instrucțiuni    |                    |                     |

\*Année de garantie / años de garantía / Ano de garantia / Anno di garanzia / Έτος εγγύησης / Rok gwarancji / Гарантія років / Anul de garanție / Ano de garantia / Jahr der Garantie / Year of guarantee

\*\* réparable / reparabile / reparável / riparabile / διορθώσιμος / naprawiany / ремонтний / reparabil / reparaturfähig / repairable



Montage / Montaje / Montagem / Montaggio / Συμαρμολόγηση / Montaž / Збірка / Ansamblu / Montaje / Montage / Assembly



Utilisation / Utilización / Utilização / Uso / Χρήση / Użytkowanie / Використовуйте / Utilizați / Utilizare / Verwenden Sie / Use



1 / 2



FR: CARACTERISTIQUES TECHNIQUES / ES: CARACTERÍSTICAS TÉCNICAS / PT: CARACTERÍSTICAS TÉCNICAS / IT: CARATTERISTICHE TECNICHE / EL: ΤΕΧΝΙΚΑ ΧΑΡΑΚΤΗΡΙΣΤΙΚΑ / PL: DANE TECHNICZNE / UA: ТЕХНІЧНІ ХАРАКТЕРИКИ / RO: CARACTERISTI TEHNICE / DE: TECHNISCHE MERKMALE / EN: TECHNICAL CHARACTERISTICS

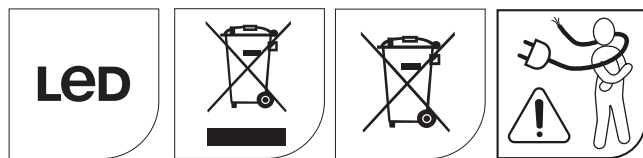
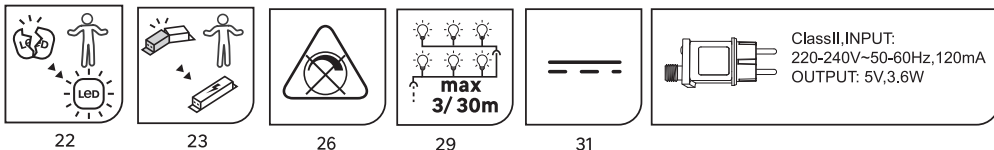
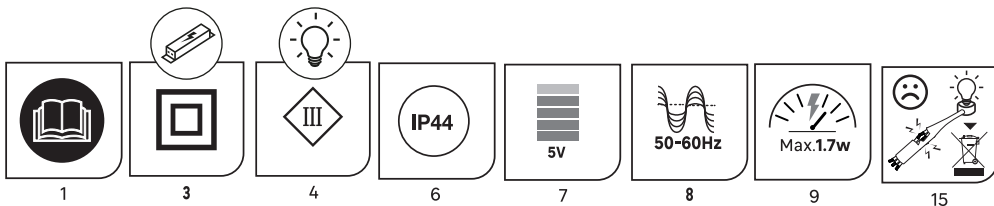

FR: PIÈCE RÉPARABLE / ES: PIEZA REPARABLE / PT: PARTE REPARÁVEL / IT: PARTE RIPARABILE / EL: ΕΠΙΣΚΕΥΑΣΙΜΟ ΜΕΡΟΣ  
 PL: CZĘŚĆ NADAJĄCA SIĘ DO NAPRAWY / UA: ЧАСТИНА, що підлягає ремонту / RO: PIESĂ REPARABILĂ / DE: REPARIERBARES TEIL / EN: REPAIRABLE PART

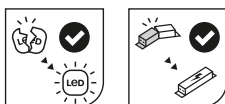



A



B

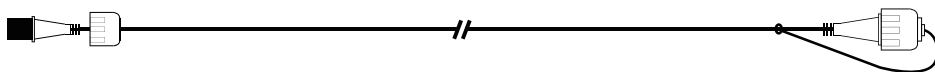

C

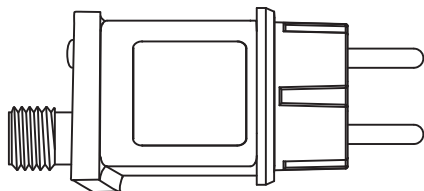

D

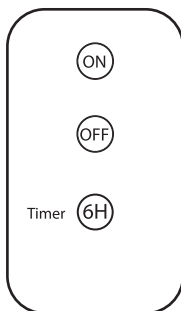

E



CR2025X1

FR inclus.

PT incluídos.

PL dołączone.

UA додається.

EL περιλαμβάνονται.

ES incluido.

IT incluso.

RO inclus.

EN included.

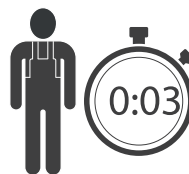



1

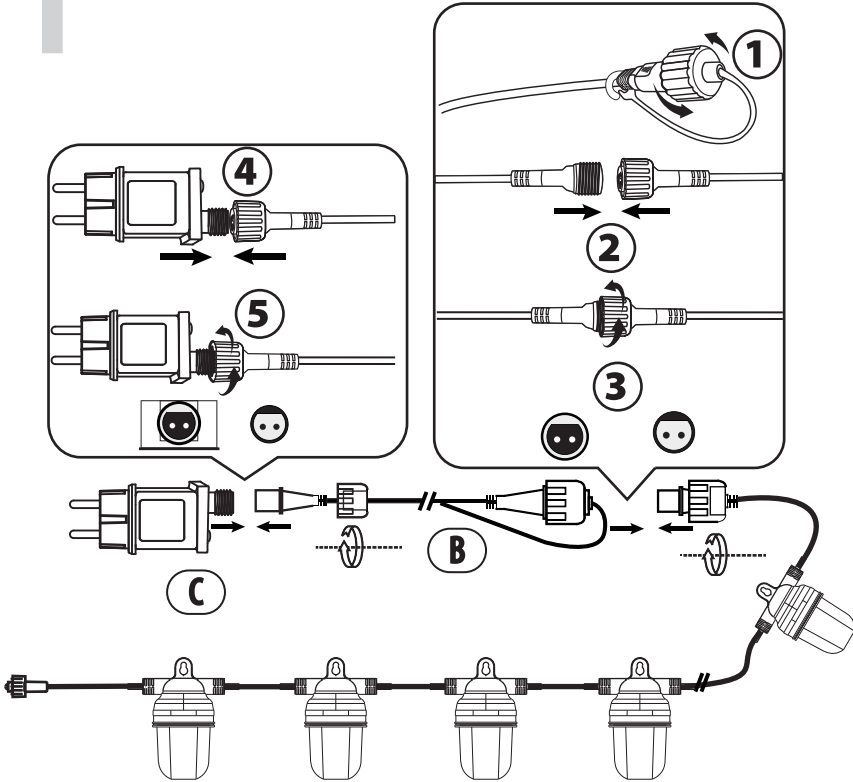

A

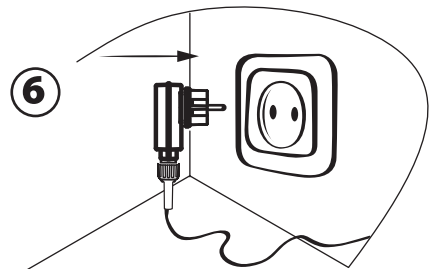

# 2

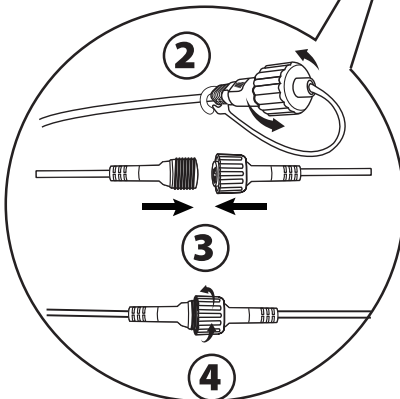
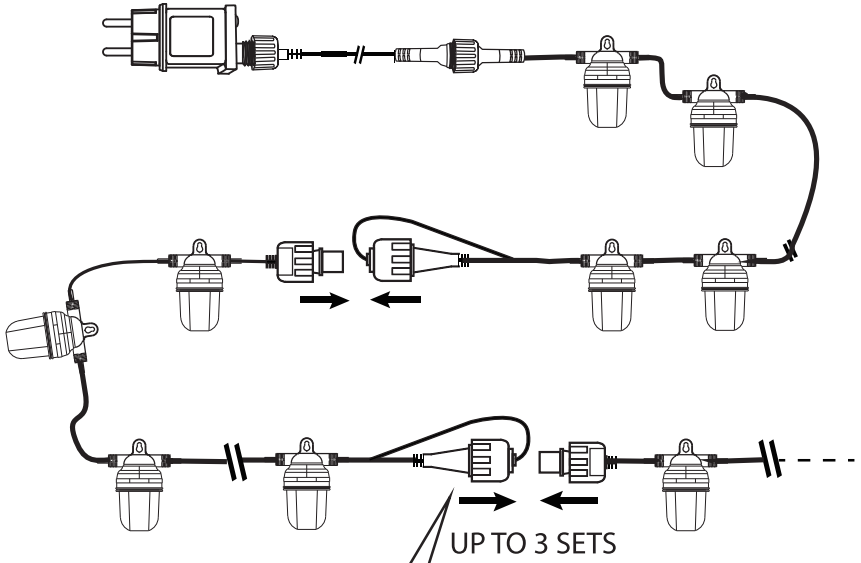
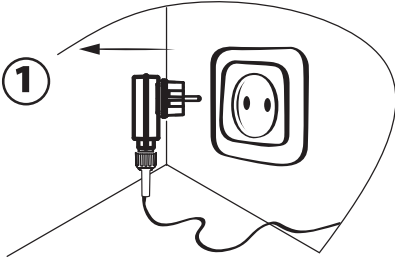

# 3

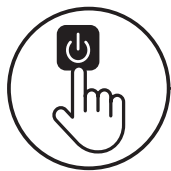
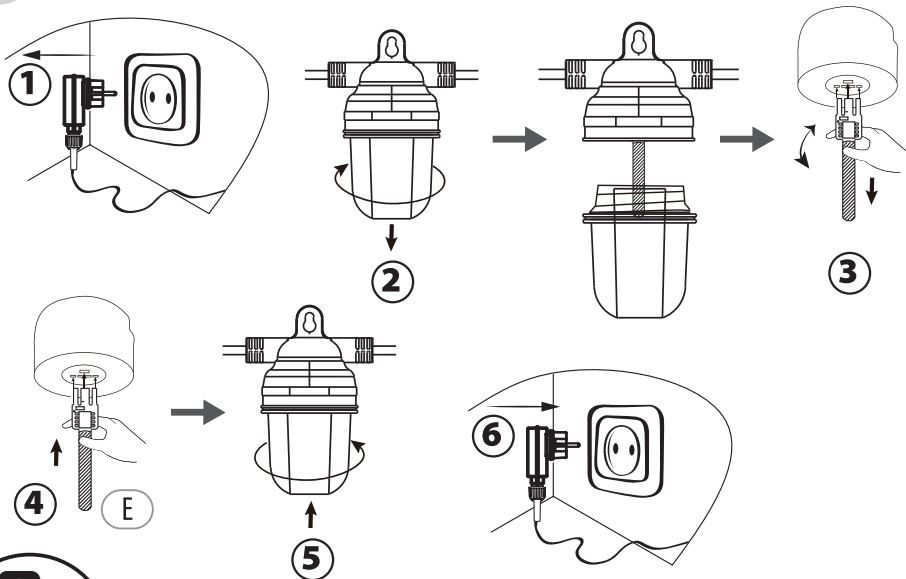

# 1

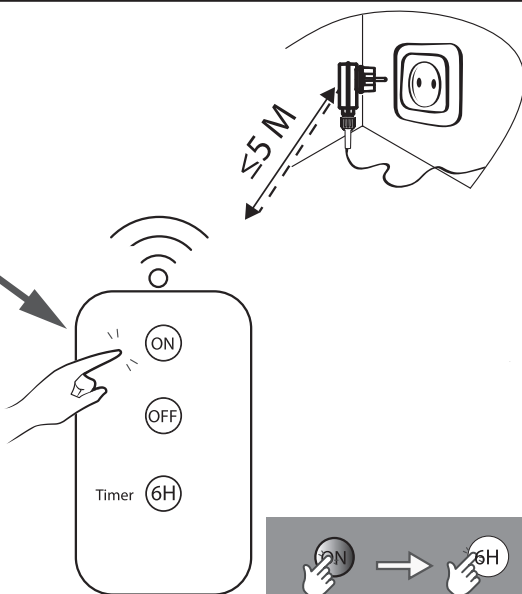
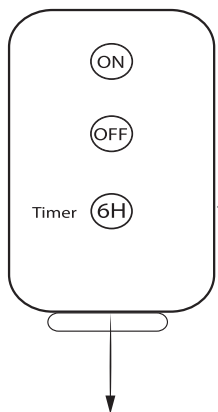

6 Hours ON/18 Hours OFF

# 2

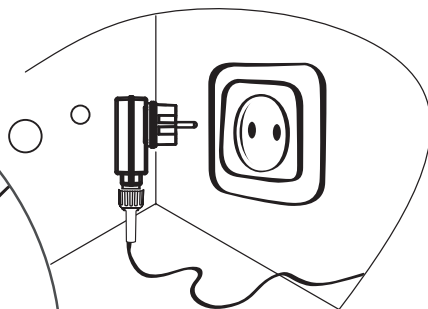
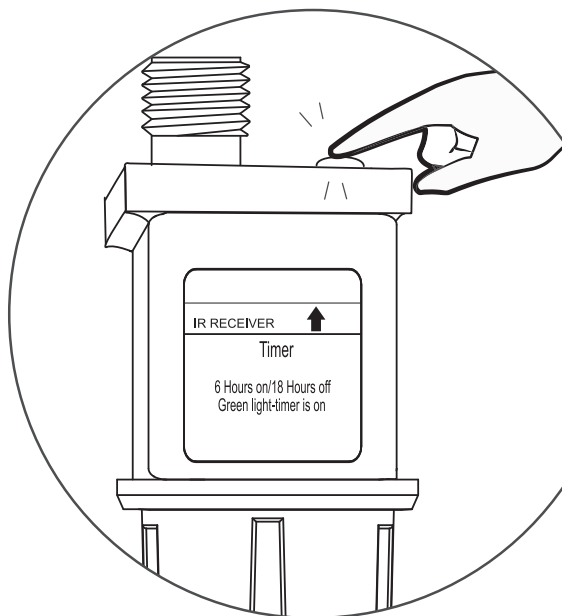

Green light =Timer  
6Hours on/18Hours off

FR: Appuyez longuement sur le bouton pendant 3 secondes puis la minuterie est activée.

ES: Mantenga pulsado el botón durante 3 segundos y luego el temporizador está encendido.

PT: Pressione o botão por 3 segundos e depois o cronómetro está ligado.

IT: Premere a lungo il pulsante per 3 secondi, quindi il pulsante il timer è attivo.

EL: Нажмите и удерживайте кнопку в течение 3 секунд, затем таймер включен.

PL: Naciśnij i przytrzymaj przycisk przez 3 sekundy, a następnie timer jest włączony.

UA: Тривале натискання кнопки протягом 3 секунд, потім таймер увімкнено.

RO: Apăsăți lung butonul timp de 3 secunde, apoi butonul cronometrul este activat.

EN: long press button for 3 seconds then the timer is on.



- a Ce produit est recyclable. S'il ne peut plus être utilisé, veuillez l'apporter dans un centre de recyclage de déchets.
- b Este producto es reciclable. Si ya no se puede usar, llévelo a un centro de reciclaje de residuos.
- c Este produto é reciclável. Se deixar de o utilizar, entregue-o num centro de reciclagem de resíduos.
- d Questo prodotto può essere riciclato. Se deve essere smaltito, portalo presso un centro di riciclaggio.
- ρ Αυτό το προϊόν είναι ανακυκλώσιμο. Εάν δεν μπορεί πλέον να χρησιμοποιηθεί, μεταφέρετε την σε κάποιο κέντρο ανακύκλωσης απορριμμάτων.
- f Ten produkt poddawany jest recyklingowi, kiedy przestaje być użyteczny należy dostarczyć go do punktu zbiórki odpadów.
- ж Цей продукт може перероблятися. Якщо воно більше не є придатне для використання, здайте його в утилізаційний центр.
- k Aceast produs este reciclabil. Dacă nu mai poate fi folosit, vă rugăm să îl aduceți într-un centru de reciclare a deșeurilor.
- l Este produto é reciclável. Se não puder mais ser usado, descarte em um centro de reciclagem de resíduos.
- e Dieses Produkt ist recycelbar. Wenn es nicht mehr verwendet werden kann, bringen Sie es bitte zum Recycling-Center.
- m This product is recyclable. If it cannot be used anymore, please take it to waste recycling centre.



Traduction des instructions originales / Traducción de las Instrucciones originales / Tradução das Instruções Originais / Traduzione delle istruzioni originali / Μετάφραση των πρωτότυπων οδηγιών / Tłumaczenie instrukcji oryginalnej / Переклад оригінальної інструкції / Traducerea instrucțiunilor originale / Tradução das Instruções Originais / Übersetzung der Originalrichtlinien / Translation of the Original Instructions.

Made in China

Країна походження: Китай

o ADEO Services - 135 Rue Sadi Carnot - CS00001 - 59790 RONCHIN - FRANCE

і Виробник : ТОВ «Адео Сервісез С.А.», вул. Саді Карно, CS 00001, 59790 Роншен, Франція.  
Імпортер: ТОВ «Леруа Мерлен Україна», 04201 Україна, м.Київ, вул. Полярна 17А, +380 44 498 46 00. Імпортер приймає претензії від споживачів щодо товару, а також проводить його ремонт, технічне і гарантійне обслуговування

l IMPORTADO E DISTRIBUÍDO POR: LEROY MERLIN COMPANHIA BRASILEIRA DE BRICOLAGEM CNPJ: 01.438.784/0001-05 Rua Pascoal Pais, nº. 525, 6º andar, cj 61 a 64 - Vila Cordeiro, São Paulo - SP CEP: 04581-060 CALM (Central de Atendimento Leroy Merlin) Capitais 4020-5376 Demais Regiões 0800-0205376

n Imported by Adeo South Africa (PTY) LTD T/A Leroy Merlin, Hosted in Leroy Merlin Fourways Store 35 Roos Street, Witkoppen Ext 97, Sandton, 2191 Johannesburg, Gauteng, South Africa. Tel: +27 10 493 8000 Email: contact@leroymerlin.co.za.