



# Extraflat

Model: Extraflat Round XS:JA60A260RDWHZ740K-1/JA60A260RDSN2740K-1/JA60A260RDBK2740K-1/JA60A260RDWH4060K-1/JA60A260RDSN4060K-1/JA60A260RDBK4060K-1/JA60A260RDWHZ740K-3/JA60A260RDSN2740K-3/JA60A260RDWH4060K-3/JA60A260RDSN4060K-3/JA60A260RDWHZ740K-10/JA60A260RDWH4060K-10

Extraflat Square XS:JA60A260SQWG2740K-1/JA60A260SQSN2740K-1/JA60A260SQBK2740K-1/JA60A260SQBK4060K-1

Extraflat S: JA60A700RDWHZ740K-1/JA60A700RDSN2740K-1/JA60A700SQWHZ740K-1/JA60A700SQSN2740K-1/JA60A700RDWH4060K-1/JA60A700RDSN4060K-1/JA60A700SQWH4060K-1/JA60A700SQSN4060K-1

Extraflat M: JA60A1500RDWHZ740K-1/JA60A1500RDSN2740K-1/JA60A1500SQWHZ740K-1/JA60A1500SQSN2740K-1/JA60A1500RDWH4060K-1/JA60A1500RDSN4060K-1/JA60A1500SQWH4060K-1/JA60A1500SQSN4060K-1

Extraflat L: JA60A2000RDWHZ740K-1/JA60A2000RDSN2740K-1/JA60A2000RDBK2740K-1/JA60A2000SQWHZ740K-1/JA60A2000SQSN2740K-1/JA60A2000SQBK2740K-1/JA60A2000RDWH4060K-1/JA60A2000RDSN4060K-1/JA60A2000RDBK4060K-1/JA60A2000SQWH4060K-1/JA60A2000SQSN4060K-1/JA60A2000SQBK4060K-1

Extraflat XL:JA60A2500RDWHZ740K-1/JA60A2500RDWH4060K-1

EAN CODE : 3276007484472/3276007484465/3276007484458/3276007484489/3276007484496/3276007484502/3276007484441/3276007484434/3276007484427/3276007484519/3276007484410/3276007484403/3276007484397/3276007484380/3276007484373/3276007484366/3276007484267/3276007484274/3276007484335/3276007484328/3276007484281/3276007484298/3276007484311/3276007484304/3276007484212/3276007484205/3276007484250/3276007484243/3276007484199/3276007484182/3276007484236/3276007484113/3276007484106/3276007484090/3276007484175/3276007484168/3276007484151/3276007484083/3276007484076/3276007484069/3276007484144/3276007484137/3276007484120/3276007484229/3276007484359/3276007484342

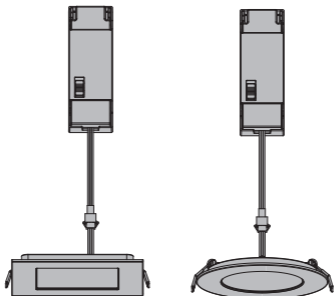

2022-09-V01

- FR** Manuel d'Instructions
- EL** Εγχειρίδιο Οδηγιών
- DE** Anleitung Handbuch
- ES** Manual de Instrucciones
- PL** Instrukcja Obsługi
- EN** Instructions Manual
- PT** Manual de Instruções
- UA** Інструкція з Експлуатації
- IT** Manuale di Istruzioni
- RO** Manual de Instrucțiuni

\*Année de garantie / años de garantía / Ano de garantia / Anno di garanzia / Έτος εγγύησης / Rok gwarancji / Гарантіяроків / Anul de garanție / Ano de garantia / Jahr der Garantie / Year of guarantee

\*\* réparable / reparabile / reparável / riparabile / διορθώσιμος / naprawiany / ремонтний / reparabil / reparaturfähig / repairable

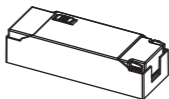
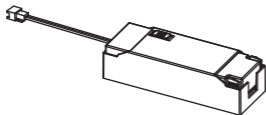
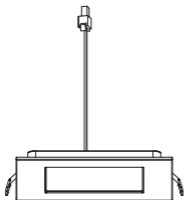



Mentions Légales & Consignes de Sécurité / Instrucciones Legales y de Seguridad /  
Avisos Legais e instruções de Segurança / Istruzioni Legali e di Sicurezza /  
Νομικό σημείωμα και οδηγίες ασφαλείας / Uwagi Prawne i Instrukcja Bezpieczeństwa /  
Керівництво з Техніки / Manual privind siguranța / Legal & Safety Instructions



**4 → 18**



Montage / Montaje / Montagem / Montaggio / Συναρμολόγηση /  
Montaż / Збірка / Montaj / Assembly



**19 → 23**

**FRANÇAIS - FR..... 6**

Consignes générales de sécurité.....	6
Symboles d'avertissement.....	6
Protection Environnementale.....	6
Entretien / Nettoyage.....	6
Garantie.....	7

**ESPAÑOL - ES..... 7**

Instrucciones generales de seguridad.....	7
Símbolos de advertencia.....	7
Protección del medio ambiente.....	7
Mantenimiento / Limpieza.....	7
Garantía.....	8

**PORTUGUÊS - PT..... 8**

Instruções gerais de segurança.....	8
Símbolos de advertência.....	8
Proteção do ambiente.....	8
Manutenção / Limpeza.....	9
Garantia.....	9

**ITALIANO - IT..... 9**

Istruzioni generali di sicurezza.....	9
Simboli di avvertenza.....	9
Protezione dell'ambiente.....	9
Manutenzione / Pulizia.....	10
Garanzia.....	10

**ΕΛΛΗΝΙΚΑ - EL..... 10**

Γενικές συστάσεις ασφαλείας.....	10
Προειδοποιητικά σύμβολα.....	10
Προστασία του περιβάλλοντος.....	11
Συντήρηση / Καθάρισμα.....	11
Εγγύηση.....	11

**POLSKI - PL..... 11**

Ogólne zalecenia bezpieczeństwa.....	11
Symbole ostrzegawcze.....	12
Ochrona środowiska.....	12
Konserwacja / Czyszczenie.....	12
Gwarancja.....	12

**УКРАЇНСЬКИЙ - UA..... 13**

Загальні правила безпеки.....	13
Попереджувальні символи.....	13
Захист довкілля.....	13
Догляд / Чищення.....	13
гарантія.....	14

**ROMÂNIA - RO..... 14**

Instrucțiuni generale de securitate.....	14
Simboluri de avertizare.....	14
4. Protecția mediului.....	14
Întreținere / Curățare.....	15
Garantare.....	15

**BRESÍLIA - BR..... 15**

Instruções gerais de segurança.....	15
Símbolos de aviso.....	15
Proteção ambiental.....	16
Manutenção / Limpeza.....	16
Garantia.....	16

**DEUTSCH - DE..... 16**

Allgemeine Sicherheitsanweisungen.....	16
Warnsymbole.....	16
Umweltschutz.....	16
Wartung / Reinigung.....	17
Garantie.....	17

**ENGLISH - EN..... 17**

General Safety Instructions.....	17
Warning symbols.....	18
Environmental protection.....	18
Maintenance / Cleaning.....	18
Guarantee.....	18

FR : caractéristiques techniques / ES : características técnicas / PT : características técnicas / IT : caratteristiche tecniche / EL : τεχνικά χαρακτηριστικά / PL : dane techniczne / UA : / RO : caracteristici tehnice / DE : technische Merkmale / EN : technical characteristics



Luminaire						LED Driver		
Model	Input	Wattage	IP	PF	CUT OUT	Model	Input	Output
EXTRAFLAT Round XS	140mA,25~29V	3.7W	Recessed Part: IP20 Non-Recessed part: IP44	0.5	Ø75mm	REK005C0140P-01	220-240V~ 50/60Hz	140mA,25~29V
EXTRAFLAT Square XS	140mA,27~31V	4W			Ø75mm	REK005C0140P-01		140mA,27~31V
EXTRAFLAT S	190mA,37~45V	7.9W			Ø108mm	REK010C0190P-01		190mA,37~45V
EXTRAFLAT M	450mA,33~40V	16.5W			Ø155mm	REK018C0450P-01		450mA,33~40V
EXTRAFLAT L	660mA,25~31V	19W			Ø205mm	REK022C0660P-01		660mA,25~31V
EXTRAFLAT XL	630mA,30~36V	22W			Ø280mm	REK024C0630P-01		630mA,30~36V

- FR** Ce produit contient une source lumineuse de classe d'efficacité énergétique D.
- ES** Este producto contiene una bombilla de clase de eficiencia D.
- PT** Este produto contém uma fonte de luz de eficiência energética de classe D.
- IT** Questo prodotto contiene una sorgente luminosa di classe di efficienza energetica
- EL** Αυτό το προϊόν περιέχει πηγή φωτός κατηγορίας ενεργειακής απόδοσης D.
- PL** Niniejszy produkt zawiera źródło światła klasy efektywności energetycznej D.
- UA** Данное изделие содержит источник света класса энергоэффективности D.
- RO** Acest produs conține o sursă de lumină din clasa de eficiență energetică D.
- DE** Dieses Produkt enthält ein Licht der Energieeffizienzklasse D.
- EN** This product includes a light of the energy efficiency class D.

Nous vous remercions d'avoir acheté ce produit. Nous vous conseillons de lire attentivement la notice d'installation, d'utilisation et d'entretien. Nous avons conçu ce produit pour vous apporter entière satisfaction. Si vous avez besoin d'aide, l'équipe de votre magasin est à votre disposition pour vous accompagner.

## Consignes générales de sécurité

Lisez attentivement ce manuel d'utilisation avant d'utiliser l'appareil, et conservez-le pour pouvoir le consulter ultérieurement et si besoin le communiquer à un tiers.

**AVERTISSEMENT : lorsque vous utilisez des appareils électriques, respectez les précautions de sécurité de base afin de réduire le risque d'incendie, de chocs électriques et de blessures corporelles..**

### 1) Consignes générales

Merci de vérifier que les caractéristiques électriques de ce luminaire sont compatibles avec votre installation..

**AVERTISSEMENT : L'alimentation électrique doit être mise hors tension avant le montage, la maintenance, le remplacement de l'ampoule ou le nettoyage.**

Veiller à ne pas percer de tuyaux ou de câbles cachés lors du percage des trous pour l'installation de l'équipement.

Avertissement : l'installation doit être assurée par un électricien ou une personne disposant de connaissances électriques et les câbles de base isolés doivent être pourvus d'une isolation en plus avant de brancher le luminaire.

## Symboles d'avertissement

Ce document "1" contient toutes les caractéristiques techniques et les différentes définitions potentiellement applicables au produit sous formes de pictogrammes, selon les normes internationales et les normes de sécurité. Toutes ces caractéristiques ne sont pas applicables au produit que vous avez choisi. Dans le manuel d'instructions "2" du produit vous retrouverez lesquels lui sont applicables.

1. Lisez attentivement les instructions.
3. Classe de protection II. Cette lampe dispose d'une isolation double et pourra ne pas être raccordé à un conducteur de protection.
6. Indice de protection IPXX
7. Tension nominale xxxV
9. Puissance nominale Max.xxW
11. Luminaire destiné à une utilisation en intérieur.
14. Si le câble extérieur souple ou le cordon de ce luminaire est endommagé, il doit être remplacé par un câble ou un cordon spécial provenant exclusivement du fabricant ou de son service de maintenance.
17. La source lumière de ce luminaire n'est pas remplaçable; lorsque la source lumineuse atteint sa fin de sa vie, le luminaire entier doit être remplacé.

23. Le driver est remplaçable par un utilisateur final.
24. Source lumineuse LED non remplaçable.
26. Ne fonctionne pas avec un variateur.

**Avertissement : ces luminaires ne doivent pas être recouverts de matériaux isolés thermiquement.**



## Protection Environnementale



### ATTENTION !

Les produits électriques ne doivent pas être jetés avec les ordures ménagères. Ils doivent être rapportés dans un point de collecte communal afin d'être recyclés de manière écologique conformément aux réglementations locales. Merci de contacter votre commune ou votre revendeur pour plus d'informations sur le recyclage. Les matériaux d'emballage sont recyclables. Merci de mettre au rebut de manière écologique l'emballage et de le mettre à disposition des services de récupération des matériaux recyclables.

## Entretien / Nettoyage

Mettre hors tension l'appareil avant de procéder à l'entretien ou au nettoyage.

Les réparations ne doivent être effectuées que par des personnes qualifiées et avec des pièces de rechange d'origine.

Une réparation inappropriée peut entraîner un danger important. Utilisez toujours les ampoules conformément aux spécifications indiquées dans ce manuel.

AVERTISSEMENT : L'utilisation d'un accessoire non spécifié dans ce manuel peut présenter un risque de blessure.

## Garantie

### 1. DURÉE DE GARANTIE

La garantie légale générale s'applique selon les textes en vigueur dans votre pays à compter de la date de livraison des marchandises et de la remise du reçu prouvant l'achat.

### 2. APPLICATION DE LA GARANTIE :

Pour que la garantie puisse être appliquée, le produit doit avoir été installé, utilisé et entretenu conformément aux consignes du mode d'emploi. Vous trouverez ci-dessous des exemples d'exclusions (la liste n'est pas exhaustive, veuillez contacter votre fournisseur pour une évaluation plus précise de votre situation) :

- Système d'alimentation électrique défectueux sur le lieu d'installation du produit
- Tout dommage résultant d'un impact environnemental : surtension, fluctuations de courant ou de réseau, humidité, chaleur, poussière, surfaces oxydées, corrosion du littoral, températures extrêmes, etc.
- Montage et installation inappropriés du produit ainsi que son réglage/Maintenance insuffisante du produit et de ses pièces
- Usure naturelle du produit ou de ses pièces en raison de leur usage habituel
- Utilisation non prévue du produit ou de ses pièces
- Ajouts ou modifications non autorisés du produit ou de ses pièces
- Tout dommage mécanique résultant d'une mauvaise manipulation, d'une rupture, d'un accident ou d'une réparation non autorisée du produit et de ses pièces

- Tout dommage provenant d'un emballage et d'une expédition inappropriés du produit lors du retour du produit ou de ses pièces
- Perte des accessoires inclus dans le produit
- Tous les composants consommables, tels que les batteries et ampoules par exemple, qui peuvent être remplacés, sont également exclus des appels en garantie

### 3. QUESTIONS ET RÉCLAMATIONS

Si vous avez des questions ou rencontrez des problèmes concernant l'utilisation du produit, ses performances ou son aspect visuel, n'hésitez pas à contacter votre fournisseur aux coordonnées indiquées sur le justificatif d'achat.

## ! ESPAÑOL - ES

Le agradecemos haber comprado este producto. Le recomendamos leer atentamente el manual de instalación, uso y mantenimiento. Este producto ha sido diseñado para proporcionarle plena satisfacción.

Si necesita alguna ayuda, el personal de la tienda estará a su disposición para guiarle.

## Instrucciones generales de seguridad

Antes de utilizar el aparato, lea integralmente estas instrucciones y consérvelas para poder consultarlas posteriormente. En caso de necesidad, transmita este manual a terceros.

**ADVERTENCIA:** El uso de aparatos eléctricos supone el respeto de las precauciones elementales de seguridad para reducir el riesgo de incendio, de choques eléctricos y de heridas corporales...

### 1) Instrucciones generales

Compruebe que las especificaciones de este equipo de iluminación son compatibles con las de su instalación.

**ADVERTENCIA:** Antes de proceder a la instalación, mantenimiento, cambio de bombilla o limpieza del equipo de iluminación, debe cortar el interruptor general de la instalación de la vivienda. Quite los fusibles o ponga el interruptor en posición OFF y asegúrese de que no se puede reactivar durante las operaciones.

Se debe tener cuidado para no perforar ninguna tubería o cable oculto al realizar los taladros para la instalación del equipo.

Advertencia: La instalación debe realizarla un electricista profesional o una persona con cualificación equivalente, ya que se debe dotar al cable fijo de alimentación con aislamiento adicional antes de conectar el equipo de iluminación.

## Símbolos de advertencia

Este documento «1» contiene todas las características técnicas y las diferentes definiciones aplicables al producto, presentadas en forma de pictogramas, de conformidad con las normas internacionales y de seguridad. No todas las características se aplican al producto que ha elegido. En el manual de instrucciones «2» del producto se indica cuáles se aplican.

1. Lea atentamente estas instrucciones.
3. Seguridad de clase II. Esta lámpara dispone de doble aislamiento y puede no ser apta para conectarse a un cable de protección.

6. Índice de protección IPXX
7. Tensión nominal xxxV
9. Potencia nominal Max.xxW
11. Esta lámpara está pensada para su uso en interiores.
14. Atención: para evitar riesgos, si el cable flexible externo de alimentación de esta luminaria se deteriora, solamente podrá sustituirlo el fabricante, su servicio técnico o una persona con la cualificación adecuada.
17. La fuente luminica de este luminaria no se puede cambiar. Cuando finalice la vida útil de la fuente luminica, deberá cambiarse toda la luminaria.
23. El conductor es reemplazable por el usuario final.
24. Fuente de luz LED no reemplazable.
26. No funciona con un interruptor de atenuación.

**Aviso: equipo de iluminación no apto para cubrirse con materiales térmicamente aislantes.**



## Protección del medio ambiente



¡CUIDADO!

No se deben tirar los productos eléctricos junto con los residuos domésticos. Gracias por reciclarlos en los puntos de recogida previstos a tal efecto. Contacte con las autoridades locales o su proveedor para obtener consejos de reciclaje. Le rogamos reciclar el embalaje en los puntos de recogida previstos a tal efecto.

## Mantenimiento / Limpieza

Antes de realizar operaciones de mantenimiento o de limpieza, desconecte el aparato de la red eléctrica o corte el interruptor general de la vivienda.

Las reparaciones debe realizarlas exclusivamente personal cualificado, utilizando repuestos originales.

Las reparaciones efectuadas de forma inadecuada suponen un gran riesgo.

Utilice siempre las bombillas correspondientes a las especificaciones que se indican en este manual.

ADVERTENCIA: La utilización de cualquier accesorio no indicado en este manual puede suponer un peligro para la integridad física de las personas.

## Garantía

### 1. DURACIÓN DE LA GARANTÍA

La garantía legal general se aplica con arreglo a la normativa vigente en el país del comprador, a partir de la entrega de la mercancía y tras la presentación del ticket de compra como prueba de la compra.

### 2. APLICACIÓN DE LA GARANTÍA:

Para que se aplique la garantía, el producto debe haberse instalado, utilizado y mantenido de acuerdo con las directrices del Manual de Instrucciones.

A continuação figuram exemplos de las exclusões para aplicação de la garantia (la lista no es exhaustiva, pero debe ser su proveedor quien evalúe la situación).

- Sistema de suministro eléctrico defectuoso en el lugar de instalación del producto: sobretensión, fluctuaciones de corriente o red, etc.

- Cualquier daño derivado del impacto ambiental: humedad, calor, polvo, superficies oxidadas, corrosión costera, temperaturas extremas, etc.

- Inadecuación del montaje, instalación o ajuste de la configuración del producto

- Mantenimiento inadecuado del producto o sus piezas

- Desgaste natural del producto o sus piezas debido al uso habitual

- Uso no previsto del producto o sus piezas

- Añadidos o modificaciones no autorizados del producto o sus piezas

- Cualquier daño mecánico del producto o sus piezas, derivado del uso incorrecto, rotura, accidente o reparación no autorizada

- Cualquier daño del producto o sus piezas, derivado del embalaje y envío inadecuados durante la devolución

- Pérdida de los accesorios incluidos con el producto

- También están excluidos de las reclamaciones de la garantía los componentes consumibles que puedan sustituirse, como por ejemplo las baterías y bombillas.

### 3. PREGUNTAS Y RECLAMACIONES

Si tiene alguna pregunta o dificultad con respecto al uso, rendimiento o aspecto visual del producto, puede ponerse en contacto con su proveedor mediante la información que encontrará en el ticket de compra.

## ! PORTUGUÊS - PT

Agradecemos a sua preferência por este produto. Aconselhamo-lo a ler o manual de instalação, utilização e manutenção com atenção. Criamos este produto para sua completa satisfação.

Se precisar de ajuda, a equipa da sua loja está à sua disposição para o acompanhar.

## Instruções gerais de segurança

Leia atentamente este manual de utilização antes de utilizar o aparelho e conserve-o para o poder consultar posteriormente e, se necessário, comunicá-lo a outras pessoas.

**AVISO:** durante a utilização de aparelhos elétricos, respeite as precauções de segurança básicas a fim de reduzir o risco de incêndio, de choques elétricos e de ferimentos corporais..

### 1) Instruções gerais

Verifique se as especificações elétricas desta luminária são compatíveis com a sua instalação..

**ADVERTÊNCIA:** A fonte de alimentação tem de ser desativada antes de qualquer operação de montagem, manutenção, substituição da lâmpada ou limpeza. Remova o fusível ou desligue o disjuntor e certifique-se de que não é ligado inadvertidamente.

É necessário ter cuidado antes de fazer os furos de fixação para evitar danificar quaisquer tubagens e e cabos existentes e ocultos.

**Advertência:** a instalação deve ser feita por um electricista ou por uma pessoa com qualificações equivalentes porque a cablagem fixa básica isolada deve ser preparada com isolamento adicional antes da luminária poder ser ligada.

## Símbolos de advertência

Este documento «1» contém todas as características técnicas e as diferentes definições potencialmente aplicáveis ao produto sob a forma de pictogramas, de acordo com as normas internacionais e as normas de segurança. Nem todas estas características são aplicáveis ao produto que escolheu. No manual de instruções «2» do produto pode ver quais se que se aplicam ao seu produto.

1. Leia atentamente as instruções.
3. Classe de segurança II. Este candeeiro tem um isolamento duplo e não pode ser ligado a um condutor de proteção.
6. Índice de proteção IPXX
7. Tensão nominal xxxV
9. Potência nominal Max.xxW
11. Esta lâmpada destina-se a utilização no interior
14. Advertência: Se o fio ou cabo de alimentação flexível exterior desta luminária estiver danificado, só pode ser substituído pelo fabricante ou por um seu agente de serviço ou por uma pessoa com qualificações adequadas semelhantes para evitar qualquer perigo.
17. A fonte de iluminação desta luminária não pode ser substituída; quando a fonte de iluminação atinge o fim da sua vida útil, toda a luminária tem de ser substituída.
23. O condutor é substituível por um utilizador final.
24. Fonte luminosa LED não substituível.
26. Não funciona com um variador de intensidade.

**Aviso:** as luminárias não são adequadas para serem cobertas com um material com isolamento térmico.



## Proteção do ambiente



**CUIDADO!**

Os produtos elétricos não devem ser eliminados juntamente com os resíduos domésticos. Devem ser entregues num ponto de recolha municipal para serem

eliminados de um modo não prejudicial para o ambiente e de acordo com os regulamentos locais. Contacte as suas autoridades locais ou o seu revendedor para mais informações sobre a reciclagem. Os materiais de embalagem são recicláveis. Elimine os materiais de embalagem de um modo não prejudicial para o ambiente e entregue-os ao serviço de recolha de materiais recicláveis.

## Manutenção / Limpeza

Desligue da rede elétrica antes de qualquer operação de manutenção ou limpeza.

As reparações apenas devem ser feitas por pessoas qualificadas e utilizando peças sobressalentes genuínas.



Uma reparação inadequada pode implicar perigos significativos. Utilize sempre lâmpadas em conformidade com as especificações contidas neste manual.

**AVVERTENCIA:** A utilização de quaisquer acessórios não especificados neste manual pode constituir um risco de danos pessoais.

## Garantia

### 1. PRAZO DA GARANTIA

A garantia geral nos termos legais é aplicável de acordo com os textos em vigor no seu país a partir do fornecimento dos mesmos, mediante a apresentação do recibo como prova da compra.

### 2. APLICABILIDADE DA GARANTIA :

Para que a garantia seja aplicável, o produto terá de ter sido instalado, utilizado e mantido de acordo com as diretrizes do Manual de Instruções.

Apresentamos abaixo exemplos de exclusões de garantia (a lista não é exaustiva, é favor contactar o seu fornecedor caso necessite de uma avaliação da sua situação):

- Sistema de fornecimento elétrico defeituoso no local de instalação do produto
- Danos resultantes de impacto ambiental: sobretensões, flutuações de corrente ou de rede, humidade, calor, poeira, superfícies oxidadas, corrosão costeira, temperaturas extremas, etc.
- Montagem e instalação inadequadas do produto, bem como erros de configuração dos seus parâmetros
- Manutenção inadequada do produto e respetivas peças
- Desgaste natural do produto ou das suas peças devido a utilização frequente
- Utilização do produto ou das suas peças para fins não previstos
- Acréscimos ou modificações não autorizados do produto ou das suas peças
- Danos mecânicos resultantes de manipulação inadequada, quebra, acidente ou reparação não autorizada do produto e das respetivas peças
- Danos resultantes de embalagem e expedição inadequadas do produto ou das suas peças durante a devolução do mesmo
- Perda de acessórios incluídos no produto
- Excluem-se igualmente da garantia quaisquer componentes consumíveis que possam ser substituídos, como, por exemplo, baterias e lâmpadas

### 3. DÚVIDAS E RECLAMAÇÕES

Caso tenha alguma dúvida ou encontre algum problema relativamente à utilização do produto ou ao seu aspeto visual ou desempenho, pode contactar-nos através das informações de contacto que se encontram no talão da compra.

 ITALIANO - IT

Cirazie per aver acquistato questo prodotto. Vi raccomandiamo di leggere attentamente il manuale di installazione, utilizzo e manutenzione. Questo prodotto è stato progettato per offrirvi la massima soddisfazione.

Per ricevere assistenza, il persona le del punto vendita è a vostra disposizione.

## Istruzioni generali di sicurezza

Leggere attentamente il presente manuale di utilizzo prima di utilizzare l'apparecchio a muro e conservarlo per successive consultazioni o qualora occorra trasmetterlo a terzi.

**AVVERTENZA:** quando si utilizzano apparecchi elettrici, rispettare le precauzioni di sicurezza di base al fine di ridurre i rischi di incendio, di scosse elettriche e di ferite fisiche..

### 1) Istruzioni generali

Verificare che le specifiche elettriche di questo apparecchio di illuminazione siano compatibili con la vostra installazione.

**AVVERTENZA:** disattivare l'alimentazione prima dell'assemblaggio, della manutenzione, della sostituzione della lampadina o della pulizia. Rimuovere il fusibile o impostarlo su OFF e bloccarlo, in modo che non possa essere riattivato.

Prima di effettuare i fori per il fissaggio, prestare attenzione a evitare i cavi o le tubazioni nascosti nella parete.

**Avvertenza:** l'installazione deve essere eseguita da un elettricista o da una persona adeguatamente qualificata; i cablaggi fissi isolati di base devono essere preparati con un ulteriore isolamento prima che l'apparecchio possa essere collegato.

## Simboli di avvertenza

Il presente documento «1» contiene tutte le caratteristiche tecniche e le diverse definizioni potenzialmente applicabili al prodotto sotto forma di pittogrammi, conformemente agli standard internazionali e di sicurezza. Non tutte queste caratteristiche sono applicabili al prodotto che avete scelto. Nel manuali di istruzioni «2» del prodotto troverete quelli applicabili al prodotto da voi scelto.

1. Leggere attentamente le istruzioni.
3. Classe di Sicurezza II. Questa lampada è doppiamente isolata e potrebbe non essere collegata a un conduttore di protezione.
6. Indice di protezione IPXX
7. Tensione nominale xxxV
9. Potenza nominale Max.xxxW
11. Questa lampada è destinata all'uso in interni
14. Attenzione: per evitare ogni tipo di rischio, se il cavo flessibile esterno di questo apparecchio di illuminazione è danneggiato, potrà essere sostituito esclusivamente dal fabbricante, da un centro di assistenza riconosciuto o da una persona qualificata.
17. La fonte di luce di questo apparecchio di illuminazione non è sostituibile; quando la fonte di luce si esaurisce, l'intero apparecchio di illuminazione deve essere sostituito.
23. Il driver può essere sostituito dall'utente finale.
24. Sorgente luminosa LED non sostituibile
26. Non dimmerabile

**Avvertenza: i faretto non devono essere coperti da materiale per isolamento termico.**



## Protezione dell'ambiente



### ATTENZIONE!

Le apparecchiature elettriche non devono essere smaltite insieme ai rifiuti domestici. Devono essere

portate in un punto di raccolta rifiuti comunale per lo smaltimento ecosostenibile in conformità alle normative locali. Rivolgersi alle proprie autorità locali o al fornitore per informazioni riguardanti il riciclaggio del prodotto. Il materiale d'imballaggio è riciclabile. Smaltire il materiale d'imballaggio in modo ecosostenibile e renderlo disponibile per il servizio di raccolta dei materiali riciclabili.

## Manutenzione / Pulizia

Scollegare dall'alimentazione prima della manutenzione o della pulizia.

Le riparazioni devono essere eseguite esclusivamente da personale qualificato e con ricambi originali.

Una riparazione inadeguata potrebbe comportare un pericolo significativo.

Utilizzare sempre lampadine conformi alle specifiche indicate nel presente manuale.

AVVERTENZA: l'uso di qualsiasi accessorio non specificato nel presente manuale può comportare un rischio di lesioni

## Garanzia

### 1. DURATA DELLA GARANZIA

La garanzia legale generale si applica, in base ai testi in vigore nel vostro Paese, dalla consegna dei beni e previa presentazione della ricevuta come prova di acquisto.

### 2. APPLICAZIONE DELLA GARANZIA :

Ai fini dell'applicazione della garanzia, il prodotto deve essere installato, usato e mantenuto in conformità con le linee guida contenute nel Manuale di istruzioni.

Seguono esempi di tali esclusioni (l'elenco non è completo, contattate il distributore se necessitate di una valutazione della vostra situazione):

- sistema di alimentazione elettrica difettoso presso il luogo di installazione del prodotto
- danni derivanti da impatto ambientale: sovratensioni, fluttuazioni della corrente o della rete elettrica, umidità, calore, polvere, superfici ossidate, corrosione in zone costiere, temperature estreme, ecc.
- montaggio e installazione del prodotto inadeguata così come la configurazione delle impostazioni
- manutenzione inadeguata del prodotto e delle sue componenti
- usura naturale del prodotto o delle sue componenti a causa del loro utilizzo abituale
- uso improprio del prodotto o delle sue componenti
- integrazioni o modifiche non autorizzate del prodotto o delle sue componenti
- danni meccanici derivanti da uso improprio, rottura, incidente o riparazione non autorizzata del prodotto o delle sue componenti
- danni causati da imballaggio e spedizione impropri del prodotto

durante il reso del prodotto o delle sue componenti

- perdita di accessori inclusi con il prodotto  
- componenti soggetti a consumo, come batterie e lampadine ad esempio, che possono essere sostituiti, sono anch'essi esclusi dalle richieste di prestazioni in garanzia

### 3. DOMANDE E RECLAMI

In caso di domande o se riscontrate problemi in relazione all'uso del prodotto, alle prestazioni o all'aspetto dello stesso, siete pregati di contattare il vostro distributore utilizzando le informazioni di contatto che troverete sulla ricevuta di acquisto.



## ΕΛΛΗΝΙΚΑ - EL

Ευχαριστούμε για την αγορά σας αυτού του προϊόντος. Σας συμβουλεύουμε να διαβάσετε προσεκτικά τις οδηγίες εγκατάστασης, χρήσης και συντήρησης. Σχεδιάσαμε αυτόκατονοποίηση. Αν χρειάζεστε βοήθεια, η ομάδα του καταστήματος από το οποίο αγοράσατε το προϊόν είναι στη διάθεσή σας

## Γενικές συστάσεις ασφαλείας

Διαβάστε προσεκτικά αυτό το εγχειρίδιο χρήσης πριν χρησιμοποιήσετε τη συσκευή, και διατηρήστε το για να μπορείτε να ανατρέξετε αργότερα και εάν χρειαστεί να το μεταβιβάσετε σε τρίτους.

**ΠΡΟΕΙΔΟΠΟΙΗΣΗ:** όταν χρησιμοποιείτε ηλεκτρικές συσκευές, τηρείτε τις βασικές συστάσεις ασφαλείας ώστε να μειώσετε τον κίνδυνο πυρκαγιάς, ηλεκτροπληξίας και σωματικού τραυματισμού...

### 1) Γενικές συστάσεις

Ελέγξτε αν οι ηλεκτρικές προδιαγραφές αυτού του φωτιστικού ανταποκρίνονται στην εγκατάστασή σας...

**ΠΡΟΕΙΔΟΠΟΙΗΣΗ:** Η ηλεκτρική παροχή πρέπει να διακόπτεται πριν την τοποθέτηση, τη συντήρηση, την αλλαγή λαμπτήρα ή τον καθαρισμό. Αφαιρέστε την ασφάλεια ή γυρίστε την ασφάλεια στη θέση OFF και προστατέψτε την από τυχόν επανενεργοποίηση.

Απαιτείται προσοχή όταν ανοίγετε τρύπες για τα εξαρτήματα στερέωσης, προκειμένου να αποφευχθούν υπάρχουσες καλωδιακές ή σωληνώσεις οι οποίες δεν φαίνονται.

Προειδοποίηση: η τοποθέτηση πρέπει να διεξάγεται από ηλεκτρολόγο ή άτομο με ανάλογες γνώσεις, καθώς η βασική μονωμένη σταθερή καλωδίωση θα πρέπει να μονωθεί με συμπληρωματική μόνωση πριν από τη σύνδεση του φωτιστικού.

## Προειδοποιητικά σύμβολα

Το έγγραφο «1» περιλαμβάνει όλα τα τεχνικά χαρακτηριστικά και τους διάφορους ορισμούς οι οποίοι ενδέχεται να ισχύουν για το προϊόν με τη μορφή εικονογραμμάτων, σύμφωνα με τα διεθνή πρότυπα και τα πρότυπα ασφαλείας. Το προϊόν που επιλέξατε δεν διαθέτει όλα τα αναφερόμενα χαρακτηριστικά. Τα διαθέσιμα χαρακτηριστικά περιλαμβάνονται στο εγχειρίδιο οδηγιών «2» του προϊόντος.

1. Διαβάστε προσεκτικά τις οδηγίες.

3. Κατηγορία ασφαλείας II. Αυτή η λάμπα έχει διπλή μόνωση και δεν μπορεί να συνδεθεί με προστατευτικό αγωγό.
6. Δείκτης Προστασίας IPXX
7. Ονομαστική τάση xxxV
9. Ονομαστική ισχύς Max. xxW
11. Αυτό το φωτιστικό προορίζεται για εσωτερική χρήση
14. Προειδοποίηση: αν το εξωτερικό εύκαμπτο περιβλήμα ή το καλώδιο του φωτιστικού έχει υποστεί ζημία, η αντικατάστασή του θα πρέπει να ανατίθεται αποκλειστικά στον κατασκευαστή, στον αντιπρόσωπό του ή σε εξειδικευμένο τεχνικό, προκειμένου να αποφευχθούν τυχόν κίνδυνοι.
17. Η πηγή φωτισμού αυτού του φωτιστικού δεν αντικαθίσταται. Όταν η πηγή φωτισμού καλύψει την ωφέλιμη διάρκεια ζωής της, θα πρέπει να αντικατασταθεί ολόκληρο το φωτιστικό.
23. Ο οδηγός μπορεί να αντικατασταθεί από τον τελικό χρήστη.
24. Φωτεινή πηγή LED χωρίς δυνατότητα αντικατάστασης
26. Χωρίς δυνατότητα ρύθμισης της έντασης φωτισμού

### Προειδοποίηση: φωτιστικά ακατάλληλα για κάλυψη με θερμομονωτικό υλικό.



## Προστασία του περιβάλλοντος



#### ΠΡΟΣΟΧΗ!

Τα ηλεκτρικά προϊόντα δεν πρέπει να απορρίπτονται μαζί με τα οικιακά απορρίμματα. Πρέπει να μεταφέρονται σε κοινοτικό σημείο συλλογής ώστε να απορρίπτονται με τρόπο φιλικό προς το περιβάλλον, σύμφωνα με τους τοπικούς κανονισμούς. Επικοινωνήστε με τις τοπικές αρχές ή το κατάστημα πώλησης για πληροφορίες σχετικά με την ανακύκλωση. Το υλικό συσκευασίας είναι ανακυκλώσιμο. Απορρίψτε τη συσκευασία με τρόπο φιλικό προς το περιβάλλον σε κατάλληλα σημεία συλλογής ανακυκλώσιμων υλικών.

## Συντήρηση / Καθάρισμα

Αποσυνδέστε τη συσκευή από το ηλεκτρικό δίκτυο πριν από τη συντήρηση ή τον καθαρισμό.

Οι επισκευές θα πρέπει να εκτελούνται μόνο από αρμόδια άτομα και με χρήση γνήσιων ανταλλακτικών.

Οι ακατάλληλες επισκευές μπορούν να προκαλέσουν σοβαρό κίνδυνο.

Χρησιμοποιείτε πάντοτε λαμπτήρες σύμφωνα με τις προδιαγραφές που αναφέρονται στο εγχειρίδιο.

ΠΡΟΕΙΔΟΠΟΙΗΣΗ: Η χρήση οποιουδήποτε εξαρτήματος το οποίο δεν καθορίζεται στο εγχειρίδιο ενδέχεται να ενέχει κίνδυνο προσωπικού τραυματισμού.

## Εγγύηση

### 1. ΔΙΑΡΚΕΙΑ ΕΓΓΥΗΣΗΣ

Η γενική νόμιμη εγγύηση εφαρμόζεται σύμφωνα με τις ισχύουσες διατάξεις στη χώρα σας και καλύπτει τα προϊόντα από την παράδοση τους και την έκδοση του νόμιμου παραστατικού αγοράς.

### 2. ΙΣΧΥΣ ΤΗΣ ΕΓΓΥΗΣΗΣ :

Για να ισχύει η εγγυητική κάλυψη, το προϊόν πρέπει να έχει εγκατασταθεί, χρησιμοποιηθεί και συντηρηθεί σύμφωνα με τις οδηγίες του εγχειριδίου χρήσης.

Παρακάτω ακολουθούν παραδείγματα εξαιρέσεων από την εγγύηση (η λίστα είναι ενδεικτική, επικοινωνήστε με το κατάστημα πώλησης για εκτίμηση της κατάστασης του προϊόντος σας):

- Ελαττωματικό ηλεκτρικό σύστημα παροχής στον χώρο εγκατάστασης του προϊόντος
- Οποιαδήποτε βλάβη προκύπτει από περιβαλλοντικές επιδράσεις: υπερτάσεις, διακυμάνσεις έντασης ρεύματος ή κεντρικής παροχής, υγρασία, θερμότητα, σκόνη, οξειδωμένες επιφάνειες, διάβρωση σε παραδοσιακά μέρη, ακραίες θερμοκρασίες κλπ.
- Ακατάλληλη συναρμολόγηση και εγκατάσταση του προϊόντος, καθώς και λάθος επιλογή ρυθμίσεων
- Ακατάλληλη συντήρηση του προϊόντος και των εξαρτημάτων του
- Φυσική φθορά του προϊόντος ή των εξαρτημάτων του λόγω εκτεταμένης χρήσης
- Διαφορετική χρήση του προϊόντος ή των εξαρτημάτων του από την προβλεπόμενη
- Μη εγκεκριμένες προθήκες ή τροποποιήσεις στο προϊόν ή τα εξαρτήματά του
- Οποιαδήποτε μηχανική βλάβη η οποία οφείλεται σε κακό χειρισμό, βραύση, ατύχημα ή μη εγκεκριμένη επισκευή του προϊόντος και των εξαρτημάτων του
- Οποιαδήποτε βλάβη η οποία οφείλεται σε ακατάλληλη συσκευασία και αποστολή του προϊόντος κατά την επιστροφή του προϊόντος ή των εξαρτημάτων του
- Απώλεια των αξεσουάρ που συνοδεύουν το προϊόν
- Οποιαδήποτε αναλώσιμα μέρη, όπως για παράδειγμα μπαταρίες και λαμπτήρες, που μπορούν να αντικατασταθούν, εξαιρούνται επίσης από την εγγύηση

### 3. ΕΡΩΤΗΣΕΙΣ ΚΑΙ ΑΞΙΩΣΕΙΣ

Αν έχετε ερωτήσεις ή αντιμετωπίζετε προβλήματα με τη χρήση του προϊόντος, την απόδοσή του ή την εμφάνισή του, μπορείτε να επικοινωνήσετε με το κατάστημα πώλησης χρησιμοποιώντας τα στοιχεία επικοινωνίας που θα βρείτε στην απόδειξη αγοράς.



**POLSKI - PL**

Dziękujemy za zakup tego produktu. Zalecamy zapoznanie się z instrukcją instalacji, użytkowania i konserwacji. Stworzyliśmy ten markowy produkt, aby spełnić wszystkie Twoje oczekiwania. W razie potrzeby pracownicy naszego sklepu chętnie służą pomocą i są do Państwa dyspozycji.

## Οgólne zalecenia bezpieczeństwa

Przeczytać uważnie instrukcje obsługi przed użyciem urządzenia i zachować ją w celu umożliwienia skorzystania z niej w przyszłości lub przekazania osobom trzecim.

**OSTRZEŻENIE: podczas użytkowania urządzeń elektrycznych, należy zawsze przestrzegać podstawowych zaleceń bezpieczeństwa w celu ograniczenia ryzyka pożaru, porażenia prądem elektrycznym i obrażeń ciała.**

## 1) Zalecenia ogólne

Należy sprawdzić, czy specyfikacje elektryczne urządzenia oświetleniowego są kompatybilne z wykorzystywaną instalacją.

**AVVERTENZA: disattivare l'alimentazione prima dell'assemblaggio, della manutenzione, della sostituzione della lampadina o della pulizia. Rimuovere il fusibile o impostarlo su OFF e bloccarlo, in modo che non possa essere riattivato.**

Podczas wiercenia otworów należy uważać na jakiegokolwiek ewentualne przewody lub rury, które mogą być niewidoczne.

Ostrzeżenie: instalacja urządzenia może zostać przeprowadzona wyłącznie przez wykwalifikowanego elektryka lub osobę posiadającą podobnego rodzaju kwalifikacje dla zapewnienia, że przewody zostaną zainstalowane i przygotowane z dodatkową izolacją przed podłączeniem oprawy oświetleniowej.

## Symbol ostrzegawczy

Niniejszy dokument „1” zawiera wszystkie parametry techniczne i definicje, które mogą mieć potencjalnie zastosowanie do produktu. Są one przedstawione w postaci piktogramów, zgodnie z normami międzynarodowymi oraz normami bezpieczeństwa. Nie wszystkie te cechy mają zastosowanie do wybranego produktu. W instrukcji obsługi „2” produktu określono, które z nich mają do niego zastosowanie.

1. Przeczytać uważnie instrukcję
3. Klasa ochrony II. Lampa jest wyposażona w podwójną izolację i nie musi być łączona z kablem ochronnym.
6. Wskaznik zabezpieczenia IPXX
7. Napięcie nominalne xxxV
9. Moc nominalna Max.xxW
11. Lampa jest przeznaczona do użytku wewnętrznego
14. Ostrzeżenie: aby uniknąć jakiegokolwiek zagrożenia, w razie uszkodzenia kabla lub przewodu zasilającego, musi on zostać wymieniony na nowy przez producenta, pracownika jego serwisu naprawczego lub inną osobę posiadającą identyczne kwalifikacje.
17. Zamontowane w tej oprawie oświetleniowej źródło światła nie może być wymieniane; po zakończeniu jego okresu eksploatacyjnego, cała oprawa oświetleniowa musi zostać wymieniona.
23. Sterownik jest wymienny przez użytkownika końcowego specjalistę.
24. Źródło światła LED nie może być wymieniane.
26. Może działać ze ściemniaczem.

**Ostrzeżenie: oprawy oświetleniowe nieprzeznaczone do przykrywania materiałem**



## Ochrona środowiska



### UWAGA!

Produkty elektryczne nie mogą być wyrzucane ze zwykłymi śmieciami domowymi. Należy odnieść je do odpowiednich punktów zbiórki w celu przeznaczania do utylizacji w sposób zgodny z miejscowymi przepisami dotyczącymi ochrony środowiska. Należy skontaktować się z

odpowiednią instytucją samorządu lokalnego lub ze sklepem, aby uzyskać informacje dotyczące recyklingu. Materiały opakowaniowe są przeznaczone do recyklingu. Należy przeznaczyć materiały opakowaniowe do utylizacji w sposób zgodny z przepisami dotyczącymi ochrony środowiska, przekazując je do punktu zbiórki materiałów przeznaczonych do recyklingu.

## Konserwacja / Czyszczenie

Przed rozpoczęciem jakichkolwiek prac dotyczących konserwacji lub czyszczenia należy odłączyć urządzenie od zasilania.

Prace naprawcze mogą być przeprowadzane wyłącznie przez wykwalifikowane osoby, przy użyciu oryginalnych części zamiennych.

Przeprowadzenie prac naprawczych w niewłaściwy sposób może stanowić poważne niebezpieczeństwo.

Należy zawsze używać lamp zgodnych ze specyfikacjami określonymi w niniejszej instrukcji.

**OSTRZEŻENIE:** Użycie jakichkolwiek akcesoriów niewymienionych w tej instrukcji może stanowić ryzyko odniesienia obrażeń.

## Gwarancja

### 1. OKRES OBOWIĄZYWANIA GWARANCJI

Ogólna gwarancja prawna obowiązuje zgodnie z przepisami obowiązującymi w Państwie kraju od daty dostarczenia towaru, pod warunkiem okazania paragону jako dowodu zakupu.

### 2. ZASTOSOWANIE GWARANCJI :

Aby możliwe było zastosowanie gwarancji, produkt musi być zainstalowany, używany i utrzymywany zgodnie z zaleceniami zamieszczonymi w instrukcji obsługi.

Poniżej zamieszczone zostały przykłady wyłączenia gwarancji (lista nie jest wyczerpująca, należy skontaktować się ze sprzedawcą, który dokona oceny Państwa konkretnej sytuacji):

- wadliwy system zasilania elektrycznego w miejscu zainstalowania produktu;
- wszelkie szkody wynikające z warunków otoczenia roboczego: przepięcia, wahania parametrów prądu lub sieci zasilania, wilgoć, ciepło, kurz, powierzchnie utlenione, korozja występująca na wybrzeżu morskim, ekstremalne temperatury, itp.;
- nieodpowiedni montaż i instalacja produktu oraz konfiguracja ustawień;
- nieodpowiednia konserwacja produktu i jego części;
- naturalne zużycie produktu lub jego części ze względu na ich zwykłe zużywanie się;
- użycie produktu lub jego części niezgodne z przeznaczeniem;
- nieautoryzowane dodatki lub modyfikacje produktu lub jego części;
- wszelkie uszkodzenia mechaniczne wynikające z niewłaściwego obchodzenia się, peknienia, wypadku lub nieautoryzowanej naprawy produktu i jego części;
- wszelkie uszkodzenia powstałe wskutek niewłaściwego zapakowania i wysyłki produktu w ramach zwrotu produktu lub jego części;

- утрата аксесоріїв доłączonych до продукту;
- wszelkie elementy eksploatacyjne, takie jak np. baterie i żarówki, które mogą być wymieniane, są również wyłączone z rozszerzeń gwarancyjnych.

### 3. PYTANIA I ROSZCZENIA

W przypadku jakichkolwiek pytań lub problemów związanych z korzystaniem z produktu, jego wydajnością lub wyglądem, zapraszamy do kontaktu ze sprzedawcą za pośrednictwem danych kontaktowych, które znajdują się na paragonie stanowiącym dowód zakupu.

## ! УКРАЇНСЬКИЙ - UA

Дякуємо вам за покупку цього виробу. Ми радимо вам уважно прочитати інструкції з установлення, експлуатації та технічного обслуговування. Ми розробили цей виріб для того, щоб він приносив вам задоволення. Якщо вам потрібна допомога, співробітники вашого магазину готові допомогти вам

## Загальні правила безпеки

Перед використанням пристрою уважно прочитайте цю інструкцію з експлуатації та зберігайте її для подальшого використання і звернення до інших осіб у разі потреби.

**ПОПЕРЕДЖЕННЯ:** Використовуючи електричні пристрої, дотримуйтеся базових правил безпеки, аби знизити ризик пожежі, враження електричним струмом і травмивання..

### 1) Загальні інструкції

Переконайтесь у тому, що електричні характеристики цього світильника відповідають вимогам до установки..

**ПОПЕРЕДЖЕННЯ.** Перед збиранням, технічним обслуговуванням заміною лампи або очищенням слід вимкнути живлення. Вийміть запобіжник або переведіть запобіжник в положення OFF (ВИМК.) і унеможливіть його увімкнення.

Бекіту саңлауларын бұрығалмас бұрын, бар сымдарды немесе құбырларды жасырмау үшін өте мұқият болу керек.

**Попередження:** Установка повинна виконуватися електриком або фахівцем з досвідом встановлення електрообладнання, оскільки базова ізолювана фіксована проводка має бути оснащеною додатковою ізоляцією перед підключенням світильника.

## Попереджувальні символи

Цей документ (1) містить усі потенційно застосовні до продукту технічні характеристики та різні визначення у вигляді піктограм відповідно до міжнародних стандартів і стандартів безпеки. Не всі характеристики застосовні до вашого продукту. У посібнику користувача (2) ви знайдете інформацію про те, які саме характеристики застосовні до вашого продукту.

1. Уважно прочитайте інструкцію

3. Клас безпеки II. Лампа має подвійну ізоляцію. Її можна не підключати до захисного заземлення.

6. Показник захисту IPXX

7. Номінальна напруга xxxV

9. Номінальна потужність Max.xxW

11. Світильник призначений для внутрішньої установки.

14. Попередження. Для уникнення небезпечної ситуації в разі пошкодження зовнішнього гнучкого кабелю або шнура цього світильника для їх заміни звертайтеся тільки до виробника, сервісного центру або інших кваліфікованих осіб.

17. Джерело освітлення в цьому світильнику не замінюється. Після закінчення терміну служби джерела освітлення слід замінити весь світильник.

23. Кінцевий користувач може замінити драйвер.

24. Źródło światła LED nie może być wymieniane.

26. Без регулювання яскравості світла

**Попередження.** Світильники не можна покривати теплоізоляційним матеріалом.



## Захист довкілля



**УВАГА!**

Електричні пристрої заборонено утилізувати разом із побутовими відходами. Їх необхідно передавати на муніципальний пункт прийому для екологічно безпечної утилізації відповідно до місцевих норм. За рекомендаціями щодо утилізації зверніться до місцевих органів влади або складу-магазину. Пакувальний матеріал придатний до вторинної переробки. Утилізуйте пакувальний матеріал безпечною для навколишнього середовища способом і передайте його в службу зі збору придатних для переробки матеріалів.

## Догляд / Чищення

Перед обслуговуванням або чищенням від'єднайте прилад від мережі.

Ремонт повинен виконуватися тільки кваліфікованими фахівцями і з використанням оригінальних запасних частин. Неналежний ремонт може призвести до серйозної небезпеки. Завжди використовуйте лампочки у відповідності до специфікацій, зазначених в цьому посібнику.

**ПОПЕРЕДЖЕННЯ.** Використання матеріалів, не зазначених у цьому керівництві, може стати причиною тісного ушкодження.

## гарантія

### 1. ТЕРМІН ДІЇ ГАРАНТІ

Загальноправова гарантія поширюється відповідно до законодавчих актів, чинних у вашій країні, із дати поставки товару і після надання чека як доказу покупки.

## 2. ЗАСТОСОВНІСТЬ ГАРАНТІ :

Задля застосовності гарантії установку, використання й технічне обслуговування виробу необхідно здійснювати відповідно до посібника з експлуатації.

Нижче наведено приклади винятків (список не є вичерпним; для розгляду конкретної ситуації зв'яжіться з продавцем):

- несправна система електропостачання в місці установки виробу;
- пошкодження, що виникли під дією зовнішніх факторів: перенапруження, флуктуації струму або мережі, вологості, тепла, пилу, окиснених поверхонь, берегової корозії, екстремальних температур тощо;
- неналежні монтаж і установка виробу, а також його налаштування;
- невідповідне технічне обслуговування виробу та його частин;
- природний знос виробу або його частин внаслідок звичайного використання;
- використання виробу або його частин не за призначенням;
- самовільне внесення змін або доповнень до виробу або його частини;
- механічні пошкодження, що виникли внаслідок неправильного використання, поломки, аварії або несанкціонованого ремонту виробу та його частин;
- пошкодження, що виникло внаслідок неналежного упакування й перевезення виробу у разі повернення виробу або його частин;
- втрата приладдя, яке входить у комплект поставки виробу;
- видаткові компоненти, наприклад батарейки й лампочки, які можна замінити, також виключаються з гарантійних вимог.

## 3. ПИТАННЯ Й ПРЕТЕНЗІ

У разі виникнення будь-яких питань або проблем щодо виробу, його продуктивності або візуального аспекту можна зв'язатися з продавцем, скориставшись контактною інформацією, яку вказано в чеку про покупку.



**ROMÂNIA - RO**

Вя multumim pentru achiziționarea acestui produs. Vă recomandăm să citiți cu atenție instrucțiunile de instalare, utilizare și întreținere. Am proiectat acest produs pentru a vă asigura o satisfacție deplină.

Dacă aveți nevoie de asistență, echipa de la retailerul dvs. vă stă la dispoziție.

## Instrucțiuni generale de securitate

Citiți cu atenție acest manual de instrucțiuni înainte de a utiliza dispozitivul și păstrați-l pentru o consultare ulterioară; dacă este necesar transmiteți manualul de instrucțiuni terților, odată cu produsul.

**AVERTIZARE: Când se utilizează dispozitive electrice trebuie respectate întotdeauna precauțiile elementare de siguranță pentru a reduce riscul de incendiu, electrocutare și vătămare a persoanelor..**

## 1) Informații generale

Verificați dacă specificațiile electrice ale acestui corp de iluminat sunt compatibile cu instalația dvs..

**AVERTIZARE: Sursa de alimentare electrică trebuie să fie dezactivată înainte de asamblarea, întreținerea, schimbarea becului sau curățarea corpului de iluminat. Scoateți siguranța fuzibilă sau comutați-o pe DECUPLAT și asigurați-o împotriva recuzării.**

Trebuie să aveți grijă, înainte de a executa găurile de fixare, pentru a evita toate cablajele sau conductele existente, care ar putea fi ascunse.

Avertizare: instalarea trebuie efectuată de un electrician sau de o persoană abilitată, astfel încât cablajul principal fix izolat să fie pregătit cu o izolație suplimentară, înainte de a putea conecta corpul de iluminat.

## Simboluri de avertizare

Prezentul document „1” conține toate caracteristicile tehnice și diferitele definiții care se pot aplica produsului sub formă de pictograme, în conformitate cu standardele internaționale și standardele de securitate. Nu toate aceste caracteristici vizează produsul pe care l-ați ales. În manualul de utilizare „2”, veți găsi acele caracteristici care se aplică produsului dvs.

1. Citește instrucțiunile
3. Clasa de siguranță II. Această lampă este izolată dublu și nu poate fi conectată la un conductor de protecție.
6. Numărul de IPXX
7. Tensiune nominală xxxV
9. Putere nominală Max.xxW
11. Aparatul de iluminat este proiectat pentru utilizare în interior.
14. Avertisment: în cazul în care cablul sau cordonul flexibil exterior al acestui corp de iluminat se deteriorează, acesta trebuie înlocuit exclusiv de producător, agentul său de service sau o persoană cu calificare similară, pentru evitarea oricăror pericole.
17. Sursa de lumină a acestui corp de iluminat nu se înlocuiește; când atinge sfârșitul duratei de viață, trebuie înlocuit întregul corp de iluminat.
23. Șoferul poate fi înlocuit de către un utilizator final.
24. Sursa de lumină LED nu poate fi înlocuită.
26. Poate funcționa cu un variator.

**Avertizare: corpuri de iluminat nepotrivite pentru acoperirea cu un material care izolează termic**



## 4. Protecția mediului



**ATENȚIE!**

Produsele electrice nu trebuie eliminate împreună cu deșeurile menajere. Acestea trebuie predate la un punct de colectare specializat, pentru a fi eliminate în conformitate cu reglementările locale și cu respectarea mediului ambiant. Contactați autoritățile locale sau distribuitorul pentru recomandări cu privire la reciclare. Materialul de ambalare este reciclabil. Eliminați ambalajul într-un mod care respectă mediul și puneți-l la dispoziția serviciului de colectare a materialelor reciclabile.

## Întreținere / Curățare

Decuplați de la alimentarea electrică, înainte de a efectua întreținerea sau curățarea.

Reparațiile trebuie efectuate numai de persoane calificate și folosind piese de schimb originale.

Reparațiile inadecvate pot provoca pericole substanțiale.

Întotdeauna folosiți becuri în conformitate cu specificațiile din acest manual.

**AVERTIZARE:** Utilizarea unui accesoriu care nu este specificat în acest manual poate prezenta un risc de vătămare personală

## Garantare

### 1. DURATA GARANȚIEI:

Garanția juridică generală se aplică conform legilor în vigoare în țara dvs., începând de la data livrării bunurilor și remiterea chitanței ca dovadă a achiziției.

### 2. CERERE DE GARANȚIE :

Pentru ca garanția să fie aplicată, produsul trebuie să fi fost instalat, utilizat și întreținut conform instrucțiunilor din manualul de instrucțiuni.

Iată exemplele unor astfel de excluderi (lista nu este exhaustivă, vă rugăm să contactați vânzătorul în cazul în care este necesară o evaluare a situației dumneavoastră):

- Sistem de alimentare electrică defect la locul instalării produsului.
- Orice deteriorare rezultată din impactul asupra mediului: fluctuații de suprațensiune, curent sau de rețea, umiditate, căldură, praf, suprafețe oxidate, coroziune în zona de coastă, temperaturi extreme etc.
- Montarea și instalarea necorespunzătoare a produsului, precum și configurația setărilor.
- Întreținere inadecvată a produsului și a pieselor sale.
- Uzura naturală a produsului sau a pieselor sale din cauza utilizării lor obișnuite.
- Utilizarea accidentală a produsului sau a pieselor acestuia.
- Adăugări sau modificări neautorizate ale produsului sau ale pieselor acestuia.
- Orice daune mecanice rezultate din manipulare necorespunzătoare, rupere, accident sau reparare neautorizată a produsului și a pieselor sale.
- Orice daune rezultate din ambalarea și expedierea necorespunzătoare a produsului în timpul returnării produsului sau a pieselor acestuia.
- Pierderea accesoriilor incluse în produs.
- Orice componente consumabile, cum ar fi bateriile și becurile, de exemplu, care pot fi înlocuite, sunt, de asemenea, excluse din cererile de garanție.

### 3. ÎNTREBĂRI ȘI SOLICITĂRI

Dacă aveți întrebări sau întâmpinați probleme cu privire la utilizarea produsului, performanța acestuia sau aspectul vizual, vă rugăm să contactați vânzătorul prin intermediul datelor de contact pe care le găsiți pe chitanța de cumpărare.

## ! BRESÍLIA - BR

Obrigado por ter adquirido um produto. Nós aconselhamos a ler atentamente o manual de instalação, uso e manutenção. Concebemos um produto para proporcionar total satisfação. Caso precise de ajuda, a equipe da sua loja estará à disposição para te acompanhar.

## Instruções gerais de segurança

Leia atentamente este manual de instruções antes de utilizar o aparelho e guarde-o para futura referência. Se necessário transmita o manual de instruções para terceiros.

**ADVERTÊNCIA:** Ao utilizar um aparelho elétrico, devem sempre ser seguidas algumas precauções de segurança básicas, para reduzir o risco de incêndio, choque elétrico e ferimentos pessoais. 1) Geral

Verifique se as especificações elétricas dessa luminária são compatíveis com sua instalação.

**ADVERTÊNCIA:** A fonte de alimentação deve ser desativada antes da montagem, manutenção, troca da lâmpada ou processos de limpeza. Retire o fusível ou coloque o fusível em OFF e proteja de reativação.

Cuidados devem ser tomados antes de perfurar os orifícios de fixação, para evitar qualquer fiação existente ou condutas que podem estar ocultas.

Warning: the installation shall be carried out by an electrician or electrically skilled person such that the basic insulated fixed wiring have to be prepared with supplementary insulation before the luminaire can be connected.

## Símbolos de aviso

Este documento "1" contém todas as especificações técnicas e as diferentes definições aplicáveis potencialmente ao produto sob a forma de pictogramas, segundo as normas internacionais e as normas de segurança. Essas características não são todas aplicáveis ao produto que você escolheu. No manual de instrução do produto "2", você encontra as que são aplicáveis.

1. Leia atentamente as instruções.
3. Classe de segurança II. Esta lâmpada é duplamente isolada e não pode ser conectada a um fio condutor de proteção.
6. Número IPXX
7. Tensão nominal xxxV
9. Potência nominal Max.xxW
11. A luminária é projetada para uso interno.
14. Aviso: se o fio ou cabo flexível externo desta luminária estiver danificado, ele deve ser exclusivamente substituído pelo fabricante, seu agente de serviço ou um técnico com qualificação semelhante de modo a evitar perigos.

17. A fonte de luz desta luminária não é substituível; Quando a fonte de luz chega ao fim da vida, toda a luminária deve ser substituída.
23. O motorista é substituível por um usuário final.
24. Fonte de luz não substituível.
26. Não funciona com um variador de intensidade.

**Warning: luminaires not suitable for covering with thermally insulated material.**



## Proteção ambiental



### CUIDADO!

Os produtos elétricos não devem ser descartados com o lixo doméstico. Devem ser levados a um ponto de recolha comum para descarte ecológico em conformidade com os regulamentos locais. Entre em contato com o armazenista ou as autoridades locais para aconselhamento sobre reciclagem. Os materiais de embalagem são recicláveis. Elimine a embalagem de forma ecológica e disponibilize-a para o serviço de coleta de material reciclável.

## Manutenção / Limpeza

Desconecte da rede elétrica antes de realizar qualquer manutenção ou limpeza.

As reparações só podem ser executadas por pessoas qualificadas e utilizando peças de reposição genuínas.

A reparação inadequada pode causar risco significativo.

Sempre use as lâmpadas de acordo com as especificações listadas neste manual.

ADVERTÊNCIA: O uso de qualquer acessório não especificado neste manual pode apresentar um risco de ferimentos pessoais

## Garantia

### 1. DURAÇÃO DA GARANTIA

A garantia legal geral se aplica, de acordo com as leis em vigor em seu país, a partir da entrega das mercadorias e mediante a apresentação do recibo como prova da compra.

### 2. APLICABILIDADE DA GARANTIA :

Para que a garantia seja aplicável, o produto deve ter sido instalado, utilizado e mantido de acordo com as diretrizes no Manual de Instruções.

Abaixo estão os exemplos de exclusões (a lista não é exaustiva, entre em contato com o seu fornecedor se estiver necessitando de uma avaliação de sua situação):

- Sistema de alimentação elétrica defeituoso no local de instalação do produto
- Qualquer danos resultantes do impacto ambiental: sobretensão, oscilações de corrente ou da rede, umidade, calor, poeira, superfícies oxidadas, corrosão costeira, temperaturas extremas, etc.
- Montagem e instalação imprópria do produto, bem como erro na configuração
- Manutenção inadequada do produto e de suas partes
- Desgaste natural do produto ou de suas peças devido ao seu uso frequente
- Uso não previsto do produto ou de suas peças

- Adições ou modificações não autorizadas no produto ou em suas peças
- Qualquer dano mecânico resultante de manuseio incorreto, quebra, acidente ou reparação não autorizada do produto e de suas peças
- Qualquer dano proveniente da embalagem e expedição inadequadas do produto durante a devolução do produto ou de suas peças
- Perda dos acessórios incluídos com o produto
- Quaisquer componentes consumíveis, tais como baterias e lâmpadas, por exemplo, que possam ser substituídos, também estão excluídos das reclamações de garantia

### 3. PERGUNTAS E RECLAMAÇÕES:

Se tiver dúvidas ou encontrar problemas em relação ao uso do produto, ao seu desempenho ou ao aspecto visual, convidamos você a entrar em contato com o fornecedor através das informações de contato que irá encontrar no recibo de compra.



## DEUTSCH - DE

Vielen Dank, dass Sie dieses Produkt gekauft haben. Wir empfehlen Ihnen, die Installations-, Bedienungs- und Wartungsanweisungen sorgfältig zu lesen. Wir haben dieses Produkt so konzipiert, dass es zu Ihrer vollsten Zufriedenheit funktioniert. Wenn Sie Hilfe benötigen, steht Ihnen das Team Ihres Händlers gerne zur Verfügung.

## Allgemeine Sicherheitsanweisungen

Lesen Sie diese Gebrauchsanweisung vor der Benutzung des Geräts sorgfältig durch, bewahren Sie sie zum späteren Nachschlagen auf und geben Sie die Gebrauchsanweisung gegebenenfalls an Dritte weiter.

**WARNING: Bei der Verwendung von Elektrogeräten sollten immer die grundlegenden Sicherheitsvorkehrungen beachtet werden, um die Gefahr von Bränden, Stromschlägen und Verletzungen zu verringern..**

### 1) Allgemeines

Prüfen Sie, ob die elektrischen Spezifikationen dieser Leuchte mit Ihrer Installation kompatibel sind.

**WARNING: Vor der Montage, der Wartung, dem Auswechseln des Leuchtmittels oder Reinigungsvorgängen muss die Stromversorgung ausgeschaltet werden. Entfernen Sie die Sicherung oder schalten Sie die Sicherung auf AUS und sichern Sie sie gegen Wiedereinschalten.**

Vor dem Bohren von Befestigungslöchern ist darauf zu achten, dass eventuell vorhandene verborgene Kabel oder Rohrleitungen nicht beschädigt werden

Warning: the installation shall be carried out by an electrician or electrically skilled person such that the basic insulated fixed wiring have to be prepared with supplementary insulation before the luminaire can be connected.



## Warnsymbole

Dieses Dokument «1» enthält alle technischen Merkmale und verschiedene Definitionen, die gemäß den internationalen Normen und Sicherheitsstandards auf das Produkt in Form von Piktogrammen anwendbar sein können. Nicht alle diese Merkmale sind auf das von Ihnen gewählte Produkt anwendbar. In der Gebrauchsanweisung «2» des Produkts finden Sie die auf das Produkt zutreffenden Merkmale.

1. Lesen Sie die Anweisungen sorgfältig.
3. Schutzklasse II. Diese Lampe ist doppelt isoliert und darf nicht mit einem Schutzleiter verdrahtet werden.
6. IP-Nummer Ipxx
7. Nennspannung
9. Nennleistung Max. xxxW
11. Die Leuchte ist für die Verwendung in Innenräumen vorgesehen.
14. Warnung: Wenn das externe flexible Kabel oder die Leitung dieser Leuchte beschädigt ist, muss es/sie ausschließlich durch den Hersteller oder seinen Kundendienst oder eine ähnlich qualifizierte Person ersetzt werden, um eine Gefährdung zu vermeiden
17. Die Lichtquelle dieser Leuchte ist nicht austauschbar; wenn die Lichtquelle ihr Lebensende erreicht, muss die gesamte Leuchte ersetzt werden.
23. Der Treiber kann von einem Endbenutzer ausgetauscht werden.
24. Nicht auswechselbare LED-Lichtquelle
26. Nicht dimmbar

**Warning: luminaires not suitable for covering with thermally insulated material.**



## Umweltschutz



### ACHTUNG!

Elektrogeräte dürfen nicht mit dem Hausmüll entsorgt werden. Sie müssen bei einer kommunalen

Sammelstelle zur umweltgerechten Entsorgung gemäß den örtlichen Vorschriften abgegeben werden. Wenden Sie sich an die örtlichen Behörden oder an Ihren Fachhändler, um Ratschläge zum Recycling zu erhalten. Das Verpackungsmaterial ist recycelbar. Entsorgen Sie die Verpackung umweltgerecht und stellen Sie sie dem Wertstoffsammlerservice zur Verfügung.

## Wartung / Reinigung

Trennen Sie das Gerät vor der Wartung oder Reinigung vom Netz. Reparaturen sollten nur von qualifizierten Personen und unter Verwendung von Originalersatzteilen durchgeführt werden. Unsachgemäße Reparaturen können zu erheblichen Gefahren führen.

Verwenden Sie die Lampen immer entsprechend den in dieser Anleitung aufgeführten Spezifikationen.

**WARNING:** Die Verwendung von Zubehörteilen, die nicht in diesem Handbuch aufgeführt sind, kann eine Verletzungsgefahr darstellen.

## Garantie

### 1. GEWÄHRLEISTUNGSFRIST

Die allgemeine gesetzliche Gewährleistung gilt gemäß den in Ihrem Land geltenden gesetzlichen Bestimmungen ab der Lieferung der Ware und bei Vorlage des Kaufbelegs als Nachweis des Kaufs.

### 2. ANWENDUNG DER GEWÄHRLEISTUNG :

Voraussetzung für die Inanspruchnahme der Gewährleistung ist, dass das Produkt gemäß den Richtlinien der Bedienungsanleitung installiert, verwendet und gewartet wurde.

Nachfolgend einige Beispiele für solche Ausschlüsse (die Liste ist nicht erschöpfend, bitte wenden Sie sich an Ihren Händler, wenn Sie eine Beurteilung Ihrer Situation benötigen):

- Fehlerhaftes elektrisches Versorgungssystem am Installationsort des Produkts
- Schäden, die durch Umwelteinflüsse entstanden sind: Überspannung, Strom- oder Netzschwankungen, Feuchtigkeit, Hitze, Staub, oxidierte Oberflächen, Korrosion an der Küste, extreme Temperaturen, usw.
- Unsachgemäße Montage und Installation des Produkts sowie dessen Einstellungskonfiguration
- Unzureichende Wartung des Produkts und seiner Teile
- Natürliche Abnutzung des Produkts oder seiner Teile durch den üblichen Gebrauch
- Unbeabsichtigte Verwendung des Produkts oder seiner Teile
- Unerlaubte Ergänzungen oder Änderungen am Produkt oder seinen Teilen
- Jegliche mechanische Beschädigung, die durch unsachgemäße Handhabung, Bruch, Unfall oder nicht autorisierte Reparaturen des Produkts und seiner Teile entstanden ist
- Jegliche Schäden, die durch unsachgemäße Verpackung und Versand des Produkts während der Rückgabe des Produkts oder seiner Teile entstehen
- Verlust des mit dem Produkt gelieferten Zubehörs

- Ausgeschlossen von den Garantieansprüchen sind auch Verbrauchsmaterialien wie Batterien und Glühbirnen, die ersetzt werden können

### 3. FRAGEN UND REKLAMATIONEN

Sollten Sie Fragen oder Probleme mit der Verwendung des Produkts, seiner Leistung oder seinem Aussehen haben, können Sie sich gerne über die auf dem Kaufbeleg angegebenen Kontaktinformationen an Ihren Verkäufer wenden.



**ENGLISH - EN**

Thank you for purchasing this product. We recommend that you read the installation, user and maintenance instructions carefully. We have designed this product to ensure your complete satisfaction. If you require assistance, the team at your retailer is on hand to help you.

## General Safety Instructions

Read this instruction manual thoroughly before using the appliance and save it for future reference and if necessary pass the instruction manual on to a third party.

**WARNING: When using electrical appliance, basic safety precautions should always be followed to reduce the risk of fire, electrical shock and personal injury..**

### 1) General

Check if the electrical specifications of this luminaire are compatible with your installation.

**WARNING: The power supply must be deactivated prior to assembly, maintenance, exchanging the bulb or cleaning processes. Remove the fuse or switch the fuse to OFF and secure from reactivation.**

Care must be taken before drilling fixing holes to avoid any existing wiring or pipework that may be concealed.

Warning: the installation shall be carried out by an electrician or electrically skilled person such that the basic insulated fixed wiring have to be prepared with supplementary insulation before the luminaire can be connected.

## Warning symbols

This document «1» contains all the technical characteristics and different definitions potentially applicable to the product in the form of pictograms, according to international standards and safety standards. Not all of these characteristics are applicable to the product you have chosen. In the instruction manual «2» of the product you will find which ones are applicable to it.

1. Read the instructions carefully.
3. Safety Class II. This lamp is doubly insulated and may not be wire to a protective conductor.
6. IP number Ipxx
7. Rated voltage xxxV
9. Rated wattage Max.xxxW
11. This luminaire is intended for indoor use.
14. Warning: if the external flexible cable or cord of this luminaire is damaged, it shall be exclusively replaced by the manufacturer or his service agent or a similar qualified person in order to avoid a hazard.
17. The light source of this luminaire is not replaceable; when the light source reaches its end of life the whole luminaire shall be replaced.
23. The driver is replaceable by an end-user.
24. Non-replaceable LED light source
26. Not dimmable

**Warning: luminaires not suitable for covering with thermally insulated material.**



## Environmental protection



### CAUTION!

Electrical products must not be thrown out with domestic waste. They must be taken to a communal

collecting point for environmentally friendly disposal in accordance with local regulations. Contact your local authorities or stockist for advice on recycling. The packaging material is recyclable. Dispose of the packaging in an environmentally friendly manner and make it available for the recyclable material collection-service.

## Maintenance / Cleaning

Disconnect from mains before maintenance or cleaning. Repairs should only be carried out by qualified persons and using genuine spare parts. Inappropriate repairing could cause significant danger. Always use bulbs according to specifications listed in this manual. **WARNING:** The use of any accessory not specified in this manual may present a risk of personal injury

## Guarantee

### 1. WARRANTY DURATION

The general legal warranty applies in accordance with the statutory provisions in force in your country from the delivery of the goods and upon providing the receipt as the proof of the purchase.

### 2. WARRANTY APPLICATION :

For the warranty to be applied, the product must have been installed, used and maintained according to the Instruction Manual guidelines.

Hereunder the examples of such exclusions (the list is non-exhaustive, please contact your vendor in need of an evaluation of your situation):

- Faulty electrical supply system in the place of installation of the product
- Any damage resulting from environmental impact: overvoltage, current or mains fluctuations, moisture, heat, dust, oxidized surfaces, coastal corrosion, extreme temperatures, etc.
- Inappropriate product mounting and installation as well its settings configuration
- Inadequate and maintenance of the product and its parts
- Natural wear of the product or its parts due to their usual usage
- Unintended use of the product or its parts
- Unauthorized additions or modifications of the product or its parts
- Any mechanical damage resulting from mishandling, breakage, accident or unauthorized repair of the product and its parts
- Any damage coming from improper packing and shipment of the product during the return of the product or its parts
- Loss of the accessories included with the product
- Any consumable components, such as batteries and bulbs for instance, that can be replaced, are also excluded from the warranty claims

### 3. QUESTIONS AND CLAIMS

If you have any questions or encounter any problems regarding the use of the product, its performance or visual aspect, you are welcome to contact your vendor through the contact information you will find on the purchasing receipt.

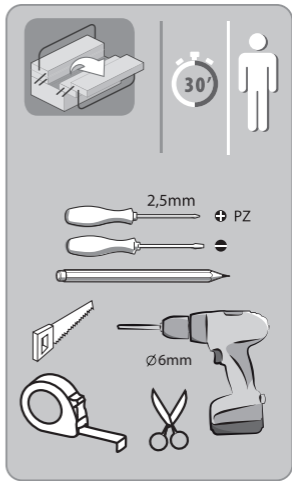
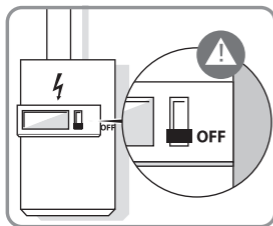
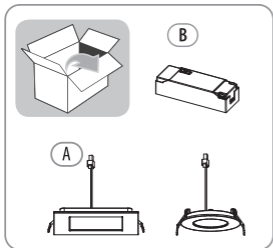

1

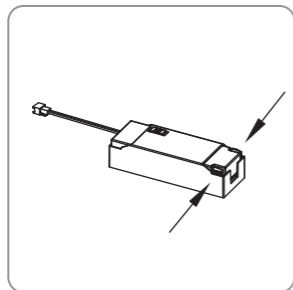

2

⏻

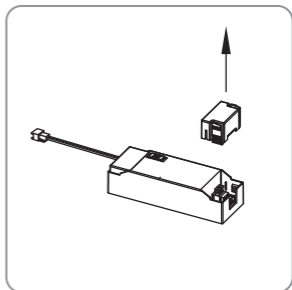

3

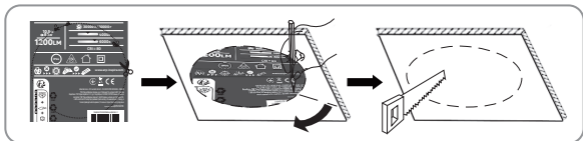

4

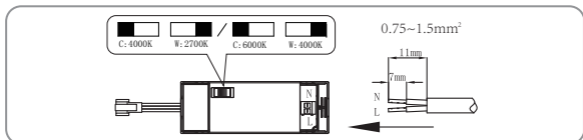

5

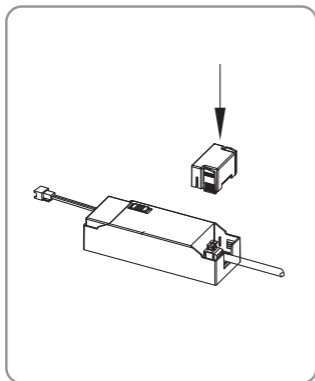

6

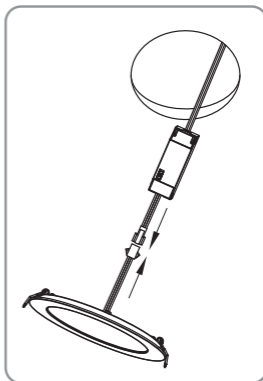

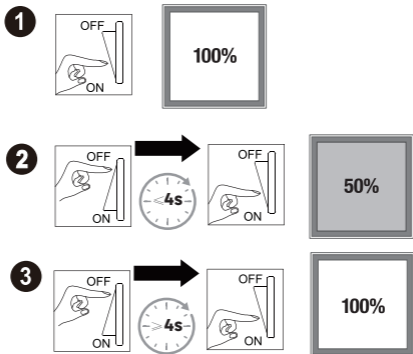
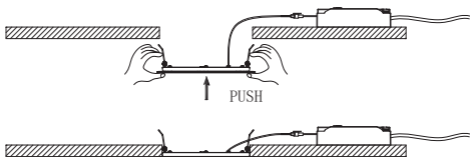



①



②

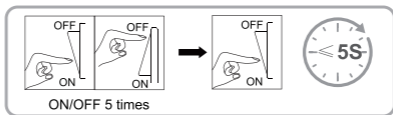

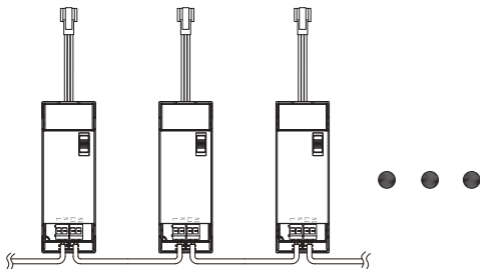
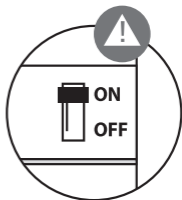
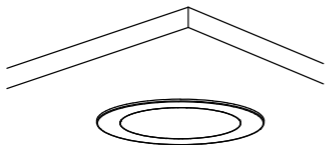

MAX<80PCS

Only For Extraflat XS Size, EAN Code:  
 3276007484472/3276007484465/3276007484458/3276007484489/3276007484496/3276007484502/  
 3276007484441/3276007484434/3276007484427/3276007484519/3276007484410/3276007484403/  
 3276007484397/3276007484380/3276007484373/3276007484366



- FR** Ce produit est recyclable. S'il ne peut plus être utilisé, veuillez l'apporter dans un centre de recyclage de déchets.
- ES** Este producto es reciclable. Si ya no se puede usar, llévelo a un centro de reciclaje de residuos.
- PT** Este produto é reciclável. Se deixar de o utilizar, entregue-o num centro de reciclagem de resíduos.
- IT** Questo prodotto può essere riciclato. Se deve essere smaltito, portalo presso un centro di riciclaggio.
- EL** Αυτό το προϊόν είναι ανακυκλώσιμο. Εάν δεν μπορεί πλέον να χρησιμοποιηθεί, μεταφέρετε την σε κάποιο κέντρο ανακύκλωσης απορριμμάτων.
- PL** Ten produkt poddawany jest recyklingowi, kiedy przestaje być użyteczny należy dostarczyć go do punktu zbiórki odpadów.
- UA** Цей продукт може перероблятися. Якщо воно більше не є придатне для використання, здайте його в утилізаційний центр.
- RO** Acest produs este reciclabil. Dacă nu mai poate fi folosit, vă rugăm să îl aduceți într-un centru de reciclare a deșeurilor.
- BR** Este produto é reciclável. Se não puder mais ser usado, descarte em um centro de reciclagem de resíduos.
- DE** Dieses Produkt ist recycelbar. Wenn es nicht mehr verwendet werden kann, bringen Sie es bitte zum Recycling-Center.
- EN** This product is recyclable. If it cannot be used anymore, please take it to waste recycling centre.



Traduction de la version originale du mode d'emploi / Traducción de las Instrucciones originales / Tradução das Instruções Originais / Traduzione delle istruzioni originali / Μετάφραση των πρωτότυπων οδηγιών / Tłumaczenie instrukcji oryginalnej / Переклад оригінальної інструкції / Traduce - rea instrucțiunilor originale / Tradução das Instruções Originais / Original-Anleitung / Original Instructions.

Made in China  
Країна походження: Китай

**EU** ADEO Services - 135 Rue Sadi Carnot - CS00001 - 59790 RONCHIN - FRANCE

**UA** Виробник: ТОВ "Адео Сервісез С.А.", вул. Саді Карно, CS 00001, 59790 Роншен, Франція. Імпортер: ТОВ "Леруа Мерлен Україна", 04201 Україна, м. Київ, вул. Полярна 17А, +380 44 498 46 00. Імпортер приймає претензії від споживачів щодо товару, а також проводить його ремонт, технічне і гарантійне обслуговування

**BR** IMPORTADO E DISTRIBUÍDO POR: LEROY MERLIN COMPANHIA BRASILEIRA DE BRICOLAGEM CNPJ: 01.438.784/0001-05 Rua Pascoal Pais, n.º 525, 6º andar, cj 61 a 64 - Vila Cordeiro, São Paulo - SP CEP: 04581-060 CALM (Central de Atendimento Leroy Merlin) Capitais 4020-5376 Demais Regiões 0800-0205376

**ZA** Imported by Adeo South Africa (PTY) LTD T/A Leroy Merlin, Hosted in Leroy Merlin Fourways Store 35 Roos Street, Witkoppen Ext 97, Sandton, 2191 Johannesburg, Gauteng, South Africa. Tel: +27 10 493 8000 Email: contact@leroymerlin.co.za.