

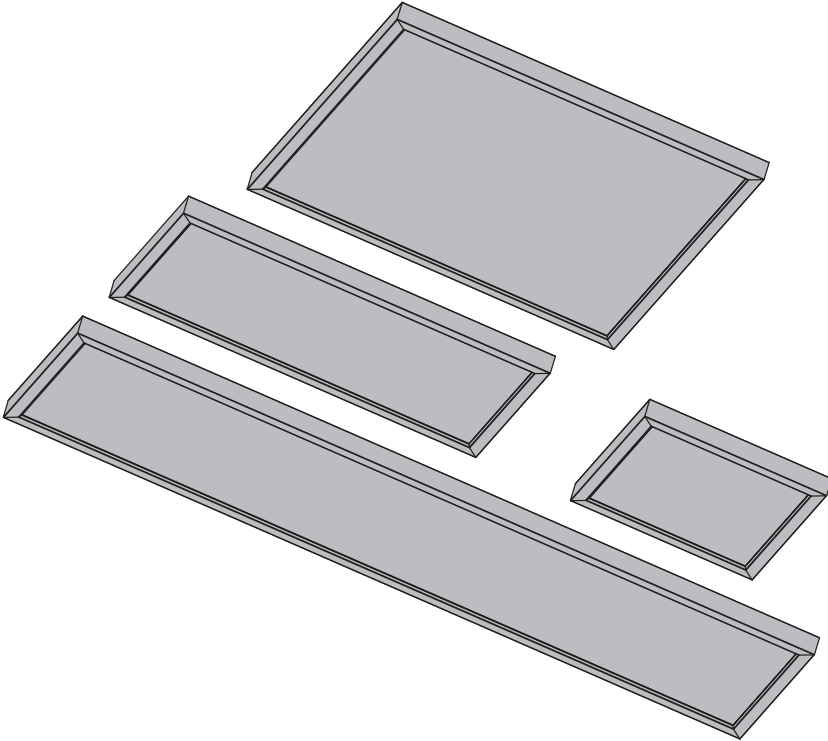

Gdansk

Model: FPB1A3030S13W-CCT/FPB1A3060S23W-CCT/FPB1A6060S42W-CCT/FPB1A30120S42W-CCT/FPB1A3012042BK-CCT
EAN CODE : 3276007485196/3276007485202/3276007485219/3276007485226/3276007485233



2022-09-V01

FR Manuel d'Instructions

EL Εγχειρίδιο Οδηγιών

EN Instructions Manual

ES Manual de Instrucciones

PL Instrukcja Obsługi

PT Manual de Instruções

UA Інструкція з Експлуатації

IT Manuale di Istruzioni

RO Manual de Instrucțiuni

*Année de garantie / años de garantía / Ano de garantía / Anno di garanzia / Έτος εγγύησης / Rok gwarancji / Гарантіяроків / Anul de garanție / Ano de garantía / Jahr der Garantie / Year of guarantee

** réparable / reparable / reparável / riparabile / διορθώσιμος / naprawiany / ремонтний / reparabil / reparaturfähig / repairable



29.5x29.5cm
29.5x59.5cm
59.5x59.5cm

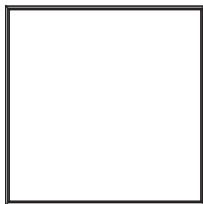

1
x1

0 1 2 3 4 5 cm



2
x4



3
x4

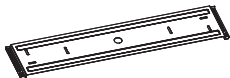

4
x1

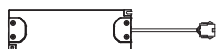

5
x1

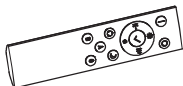

6
x1

29.5x119.5cm



1
x1

0 1 2 3 4 5 cm



2
x4



3
x4

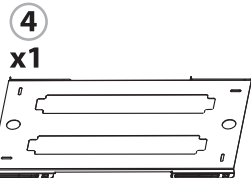

4
x1



5
x1

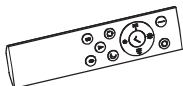

6
x1

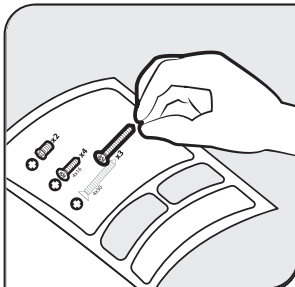

⊕ PZ
φ4mm PH2



φ5mm



AAA 1.5V x2

L=100cm





Mentions Légales & Consignes de Sécurité / Instrucciones Legales y de Seguridad /
Avisos Legais e instruções de Segurança / Istruzioni Legali e di Sicurezza /
Νομικό σημείωμα και οδηγίες ασφαλείας / Uwagi Prawne i Instrukcja Bezpieczeństwa /
Керівництво з Техніки / Manual privind siguranța / Legal & Safety Instructions



4 → 30





Montage / Montaje / Montagem / Montaggio / Συναρμολόγηση /
Montaż / Збірка / Montaj / Assembly



31 → 48

1. SYMBOLE D'AVERTISSEMENT

	Conformité avec toutes les exigences CE applicables.
	Produit de classe II - Isolation double - Pas de mise à la terre nécessaire.
	IP NUMBER: IP20

2. CONSIGNES DE SÉCURITÉ GÉNÉRALES

Merci de lire attentivement ce mode d'emploi avant d'utiliser l'installation et de le conserver afin de pouvoir vous y référer ultérieurement et de la transmettre si nécessaire à une tierce personne.

AVERTISSEMENT : Lorsque vous utilisez l'appareil électrique, merci de toujours respecter les précautions de sécurité basiques pour limiter les risques d'incendie, de choc électrique et de blessures personnelles.

1) Principe général

Merci de tenir à distance de l'espace de travail les visiteurs notamment les enfants. Vérifiez que les caractéristiques électriques de ce luminaire sont compatibles avec votre installation.

AVERTISSEMENT : L'alimentation électrique doit être désactivée avant le montage, la maintenance, le remplacement de l'ampoule ou le nettoyage. Merci de retirer le fusible ou de l'éteindre et de prévenir les remises en marche. Avant de percer les trous de fixation, vous devrez faire très attention pour éviter de masquer les fils ou tuyaux existants.

2) Sécurité électrique

Le luminaire doit être installé par un électricien professionnel selon les règles de branchement électrique en vigueur au niveau national.

La source lumineuse de ce luminaire n'est pas remplaçable; lorsque la source lumineuse atteint sa fin de vie tout luminaire doit être remplacé. Le système de commande remplaçable par un utilisateur final.



3. RÈGLES DE SÉCURITÉ SPÉCIFIQUES

Le luminaire ne doit en aucun cas être recouvert de matériaux isolants ou d'équipements similaires.

4. PROTECTION ENVIRONNEMENTALE

ATTENTION !



Les produits électriques ne doivent pas être jetés avec les ordures ménagères. Ils doivent être mis au rebut dans des points de collecte municipaux afin d'assurer un traitement écologique adapté conforme aux réglementations locales. Merci de contacter vos autorités locales ou votre stockiste pour obtenir plus d'informations et conseils sur le recyclage. Le matériau de l'emballage est recyclable. Veuillez jeter l'emballage de manière à respecter l'environnement et le mettre à disposition des services de collecte de matériaux recyclables.

5. CARACTÉRISTIQUES DE L'INSTALLATION

SPÉCIFICATIONS TECHNIQUES					
Supplier ref	FPB1A3030S13W-CCT	FPB1A3060S23W-CCT	FPB1A6060S42W-CCT	FPB1A30120S42W-CCT	FPB1A3012042BK-CCT
Rated voltage	input:220-240V~ output:30-42VDC	input:220-240V~ output:30-42VDC	input:220-240V~ output:30-42VDC	input:220-240V~ output:30-42VDC	input:220-240V~ output:30-42VDC
Rated current of lamp	320mA	550mA	1020mA	1020mA	1020mA
Power factor	>0.7	>0.85	>0.9	>0.9	>0.9
Rated frequency	50/60Hz	50/60Hz	50/60Hz	50/60Hz	50/60Hz
Rated wattage	13W	23W	42W	42W	42W
Ambient Temperature	40°C	40°C	40°C	40°C	40°C
IP number	20	20	20	20	20
Protection class	II	II	II	II	II
Operating frequency	2407 MHZ	2407 MHZ	2407 MHZ	2407 MHZ	2407 MHZ
Maximum transmit power	-7.709dBm	-7.581dBm	-8.575dBm	-8.575dBm	-8.575dBm

6. INSTALLATION/MONTAGE/IDENTIFICATION DES PIÈCES/SCHÉMA

Avertissement : l'installation doit être assurée par un électricien ou une personne disposant de connaissances électriques et les câbles de base isolés doivent être pourvus d'une isolation en plus avant de brancher le luminaire. Merci d'utiliser le câble d'alimentation (CEI 60245 ou CEI 60227), 2x0.75mm²-2x1.5mm².

7. MAINTENANCE/NETTOYAGE

Les ampoules utilisées doivent toujours correspondre aux caractéristiques énoncées dans ce manuel. Débrancher l'unité de la prise avant la maintenance ou le nettoyage. Les réparations doivent impérativement être effectuées par des personnes qualifiées, avec des pièces de rechange d'origine uniquement. Les réparations inadaptées risquent de causer plus de danger.

AVERTISSEMENT : L'utilisation de tout autre accessoire non précisé dans le présent manuel pourra présenter un risque de blessure personnelle.

Si le câble extérieur ou le cordon de ce luminaire est endommagé, faites-le remplacer exclusivement par le fabricant, un agent de service après-vente agréé ou une personne qualifiée afin d'éviter tout danger.

8. AUTRES (SERVICE, RÉPARATIONS, GARANTIE ETC ...)

- Merci de faire réparer votre produit par une personne qualifiée

Ce produit électrique respecte les principes de sécurité en vigueur. Les réparations doivent impérativement être assurées par des personnes qualifiées avec des pièces de rechange d'origine, le non-respect de ce principe pourra présenter des risques importants pour l'utilisateur.

- Merci de contacter le revendeur qui vous a vendu le produit pour toute demande de SAV.

Ce luminaire est exclusivement destiné à une utilisation en intérieur. 

Ce produit contient une source lumineuse de classe énergétique D selon (UE) 2019/2015.

1. DURÉE DE GARANTIE :

La garantie légale générale s'applique selon les textes en vigueur dans votre pays à compter de la date de livraison des marchandises et de la remise du reçu prouvant l'achat.

Cependant, INSPIRE a décidé d'aller encore plus loin. Notre but est que vous ayez la meilleure expérience possible avec nos produits, nous avons donc étendu à 7 ans les périodes de garantie pour tous les produits INSPIRE.



2. APPLICATION DE LA GARANTIE :

Pour que la garantie puisse être appliquée, le produit doit avoir été installé, utilisé et entretenu conformément aux consignes du mode d'emploi.

3. QUESTIONS ET RÉCLAMATIONS :

Si vous avez des questions ou rencontrez des problèmes concernant l'utilisation du produit, ses performances ou son aspect visuel, n'hésitez pas à contacter votre fournisseur aux coordonnées indiquées sur le justificatif d'achat.

1. SÍMBOLOS DE ADVERTENCIA

	Conforme a todas las exigencias pertinentes de la Directiva de la UE.
	Producto de clase II - Doble aislamiento - No precisa toma de tierra.
	IP NUMBER: IP20

2. INSTRUCCIONES GENERALES DE SEGURIDAD

Antes de utilizar el equipo de iluminación, lea atentamente el manual de instrucciones y guárdelo para poder volver a consultarlo más adelante o por si fuera necesario transferirlo a un tercero.

ADVERTENCIA: Siempre que se utilizan aparatos eléctricos, es necesario adoptar algunas precauciones básicas para reducir los riesgos de incendio, choque eléctrico y lesiones personales.

1) Generalidades

Mantenga alejadas de la zona de trabajo a las personas ajenas a la tarea, especialmente a los niños. Compruebe que las especificaciones eléctricas de este equipo de iluminación son compatibles con su instalación.

ADVERTENCIA: Antes de proceder a la instalación, mantenimiento, cambio de bombilla o limpieza del equipo de iluminación, debe cortar el interruptor general de la instalación de la vivienda. Quite los fusibles o ponga el interruptor en posición OFF y asegúrese de que no se puede reactivar durante las operaciones. Se debe tener cuidado para no perforar ninguna tubería o cable oculto al realizar los taladros para la instalación del equipo.

2) Seguridad eléctrica

El equipo de iluminación debe instalarse únicamente un electricista profesional, y con arreglo a la normativa vigente.

La fuente de luz de esta luminaria no es reemplazable; cuando la fuente de luz llega al final de la vida, se sustituye toda la luminaria. El mecanismo de control reemplazable por el usuario final.



3. NORMAS ESPECÍFICAS DE SEGURIDAD

Bajo ninguna circunstancia se puede cubrir el equipo de iluminación con paneles aislantes o material similar.

4. PROTECCIÓN MEDIOAMBIENTAL

¡ATENCIÓN!



Los productos eléctricos no se deben tirar a la basura con los residuos domésticos. Deben entregarse en un punto limpio para su eliminación con arreglo a la normativa local. Póngase en contacto con las autoridades locales o su establecimiento para que le asesoren en materia de reciclado. El material del embalaje es reciclable. Deseche el embalaje de forma respetuosa con el medio ambiente y de forma que lo puedan retirar los servicios de recogida de residuos para reciclarlo.

5. ESPECIFICACIONES DEL APARATO

Características técnicas					
Supplier ref	FPB1A3030S13W-CCT	FPB1A3060S23W-CCT	FPB1A6060S42W-CCT	FPB1A30120S42W-CCT	FPB1A3012042BK-CCT
Rated voltage	input:220-240V~ output:30-42VDC	input:220-240V~ output:30-42VDC	input:220-240V~ output:30-42VDC	input:220-240V~ output:30-42VDC	input:220-240V~ output:30-42VDC
Rated current of lamp	320mA	550mA	1020mA	1020mA	1020mA
Power factor	>0.7	>0.85	>0.9	>0.9	>0.9
Rated frequency	50/60Hz	50/60Hz	50/60Hz	50/60Hz	50/60Hz
Rated wattage	13W	23W	42W	42W	42W
Ambient Temperature	40°C	40°C	40°C	40°C	40°C
IP number	20	20	20	20	20
Protection class	II	II	II	II	II
Operating frequency	2407 MHZ	2407 MHZ	2407 MHZ	2407 MHZ	2407 MHZ
Maximum transmit power	-7.709dBm	-7.581dBm	-8.575dBm	-8.575dBm	-8.575dBm

6. INSTALACIÓN/MONTAJE/IDENTIFICACIÓN DE LAS PIEZAS/ESQUEMA

Advertencia: La instalación debe realizarla un electricista profesional o una persona con cualificación equivalente, ya que se debe dotar al cable fijo de alimentación con aislamiento adicional antes de conectar el equipo de iluminación. Utilice un cable de alimentación que, $2 \times 0.75 \text{mm}^2 - 2 \times 1.5 \text{mm}^2$ (IEC 60245 o IEC 60227).

7. MANTENIMIENTO/LIMPIEZA

Las fuentes lumínicas de este equipo no se pueden reemplazar. Cuando lleguen al final de su vida útil, se deberá sustituir todo el equipo de iluminación.

Antes de realizar operaciones de mantenimiento o de limpieza, desconecte el aparato de la red eléctrica o corte el interruptor general de la vivienda. Las reparaciones debe realizarlas exclusivamente personal cualificado, utilizando repuestos originales.

Las reparaciones efectuadas de forma inadecuada suponen un gran riesgo.

ADVERTENCIA: La utilización de cualquier accesorio no indicado en este manual puede suponer un peligro para la integridad física de las personas.

Si el cable exterior o el cordón de esta luminaria está dañado, hágalo sustituir exclusivamente por el fabricante, un agente de servicio postventa aprobado o una persona cualificada para evitar todo peligro.

8. OTROS (SERVICIO TÉCNICO, REPARACIÓN, GARANTÍA, ETC...)

- Recorra a un profesional para las reparaciones de su equipo.

Este aparato eléctrico cumple los requisitos de seguridad oportunos. Las reparaciones debe realizarlas exclusivamente personal cualificado, utilizando repuestos originales. No hacerlo puede suponer un gran peligro para los usuarios.

- Póngase en contacto con el establecimiento donde compró el producto para solicitar la asistencia del servicio posventa, si lo hubiera.

Esta luminaria se destina exclusivamente a un uso en interiores.



Este producto contiene una fuente lumínica de energía clase D según el Reglamento Delegado (UE) 2019/2015.

1. DURACIÓN DE LA GARANTÍA:

La garantía legal general se aplica con arreglo a la normativa vigente en el país del comprador, a partir de la entrega de la mercancía y tras la presentación del ticket de compra como prueba de la compra.

Sin embargo, INSPIRE va más allá. Queremos que tenga la mejor experiencia posible con nuestros productos, por lo que hemos extendido los períodos de garantía de todos los productos INSPIRE a 7 años.

2. APLICACIÓN DE LA GARANTÍA:

Para que se aplique la garantía, el producto debe haberse instalado, utilizado y mantenido de acuerdo con las directrices del Manual de Instrucciones.

3. PREGUNTAS Y RECLAMACIONES:

Si tiene alguna pregunta o dificultad con respecto al uso, rendimiento o aspecto visual del producto, puede ponerse en contacto con su proveedor mediante la información que encontrará en el ticket de compra.

FR

ES

PT

IT

EL

PL

UA

RO

EN

FR

ES

PT

IT

EL



PL

UA

RO

EN

1. SÍMBOLOS DE ADVERTÊNCIA

	Em conformidade com todos os requisitos relevantes da Diretiva da CE .
	Produto Classe II - Duplo isolamento - Não necessita de ligação à terra.
	IP NUMBER: IP20

2. INSTRUÇÕES GERAIS DE SEGURANÇA

Leia este manual de instruções atentamente antes de utilizar o dispositivo e guarde-o para futuras consultas e, se necessário, entregue o manual de instruções a uma terceira pessoa.

ADVERTÊNCIA: Ao utilizar aparelhos elétricos, devem ser sempre seguidas algumas precauções básicas, incluindo as seguintes.

1) Generalidades

Todos os visitantes, especialmente crianças, devem ser mantidos afastados da área de trabalho.

Verifique se as especificações elétricas desta luminária são compatíveis com a sua instalação.

ADVERTÊNCIA: A fonte de alimentação tem de ser desativada antes de qualquer operação de montagem, manutenção, substituição da lâmpada ou limpeza. Remova o fusível ou desligue o disjuntor e certifique-se de que não é ligado inadvertidamente. É necessário ter cuidado antes de fazer os furos de fixação para evitar danificar quaisquer tubagens e cabos existentes e ocultos.

2) Segurança elétrica

A luminária apenas deve ser instalada por um electricista qualificado e em conformidade com os regulamentos nacionais para instalações elétricas.

A fonte de luz desta luminária não é substituível; quando a fonte de luz atinge o seu fim de vida de toda a luminária deve ser substituído. A dispositivo de controlo substituível por um utilizador final.



3. REGRAS DE SEGURANÇA ESPECÍFICAS

A luminária não deve, em nenhuma circunstância, ser coberta por um revestimento isolante ou qualquer material semelhante.

4. PROTEÇÃO AMBIENTAL

CUIDADO!



Os produtos elétricos não devem ser eliminados juntamente com os resíduos domésticos. Devem ser entregues num ponto de recolha municipal para serem eliminados de um modo não prejudicial para o ambiente e de acordo com os regulamentos locais. Contacte as suas autoridades locais ou o seu revendedor para mais informações sobre a reciclagem. Os materiais de embalagem são recicláveis. Elimine os os materiais de embalagem de um modo não prejudicial para o ambiente e entregue-os ao serviço de recolha de materiais recicláveis.

5. ESPECIFICAÇÕES DO APARELHO

Caraterísticas técnicas					
Supplier ref	FPB1A3030S13W-CCT	FPB1A3060S23W-CCT	FPB1A6060S42W-CCT	FPB1A30120S42W-CCT	FPB1A3012042BK-CCT
Rated voltage	input:220-240V~ output:30-42VDC	input:220-240V~ output:30-42VDC	input:220-240V~ output:30-42VDC	input:220-240V~ output:30-42VDC	input:220-240V~ output:30-42VDC
Rated current of lamp	320mA	550mA	1020mA	1020mA	1020mA
Power factor	>0.7	>0.85	>0.9	>0.9	>0.9
Rated frequency	50/60Hz	50/60Hz	50/60Hz	50/60Hz	50/60Hz
Rated wattage	13W	23W	42W	42W	42W
Ambient Temperature	40°C	40°C	40°C	40°C	40°C
IP number	20	20	20	20	20
Protection class	II	II	II	II	II
Operating frequency	2407 MHZ	2407 MHZ	2407 MHZ	2407 MHZ	2407 MHZ
Maximum transmit power	-7.709dBm	-7.581dBm	-8.575dBm	-8.575dBm	-8.575dBm

6. INSTALAÇÃO/MONTAGEM/IDENTIFICAÇÃO DAS PEÇAS/DESENHO

Advertência: a instalação deve ser feita por um electricista ou por uma pessoa com qualificações equivalentes porque a cablagem fixa básica isolada deve ser preparada com isolamento adicional antes da luminária poder ser ligada. Utilize um cabo de alimentação (IEC 60245 ou IEC 60227), 2x0.75mm²-2x1.5mm².

7. MANUTENÇÃO/LIMPEZA

A fonte de iluminação desta luminária não pode ser substituída; quando a fonte de iluminação atinge o fim da sua vida útil, toda a luminária tem de ser substituída.

Desligue da rede eléctrica antes de qualquer operação de manutenção ou limpeza. As reparações apenas devem ser feitas por pessoas qualificadas e utilizando peças sobressalentes genuínas. Uma reparação inadequada pode implicar perigos significativos.

ADVERTÊNCIA: A utilização de quaisquer acessórios não especificados neste manual pode constituir um risco de danos pessoais.

Se o cabo exterior ou o fio eléctrico deste candeeiro estiver danificado, mande-o substituir exclusivamente pelo fabricante, por um agente de serviço pós-venda autorizado ou por uma pessoa qualificada a fim de evitar qualquer perigo.

8. OUTROS (SERVIÇO, REPARAÇÃO, GARANTIA, ETC...)

- O seu produto só deve ser reparado por uma pessoa qualificada. Este produto eléctrico está em conformidade com as exigências de segurança relevantes. As reparações apenas devem ser feitas por pessoas qualificadas e utilizando peças sobressalentes genuínas, caso contrário poderão existir perigos consideráveis para o utilizador.

- Por favor contacte a loja onde adquiriu o produto se necessitar de serviços pós-venda.

Este candeeiro destina-se exclusivamente a utilização em interior. 

Este produto contém uma fonte luminosa de classe energética D de acordo com a (UE) 2019/2015.

FR

ES

PT

IT

EL

PL

UA

RO

EN

FR

1. PRAZO DA GARANTIA:

A garantia geral nos termos legais é aplicável de acordo com os textos em vigor no seu país a partir do fornecimento dos mesmos, mediante a apresentação do recibo como prova da compra.

ES

No entanto, INSPIRE vai mais longe. Queremos que tenha a melhor experiência possível com os nossos produtos, e por isso aumentámos os prazos de garantia de todos os produtos INSPIRE para 7 anos.

PT

2. APLICABILIDADE DA GARANTIA:

Para que a garantia seja aplicável, o produto terá de ter sido instalado, utilizado e mantido de acordo com as diretrizes do Manual de Instruções.

IT

3. DÚVIDAS E RECLAMAÇÕES:

Caso tenha alguma dúvida ou encontre algum problema relativamente à utilização do produto ou ao seu aspeto visual ou desempenho, pode contactar-nos através das informações de contacto que se encontram no talão da compra.

EL



PL

UA

RO

EN

1. SIMBOLI DI AVVERTENZA

	Conformità a tutti i requisiti pertinenti della Direttiva CE.
	Prodotto di classe II - Doppio isolamento - Terra non necessaria.
	IP NUMBER: IP20

2. ISTRUZIONI GENERALI DI SICUREZZA

Leggere attentamente il presente manuale di istruzioni prima di utilizzare l'apparecchio; conservare le istruzioni per riferimento futuro e, se necessario, fornirle a terzi.

AVVERTENZA: quando si utilizza l'apparecchio elettrico, rispettare sempre le precauzioni fondamentali di sicurezza per ridurre il rischio di incendi, scosse elettriche e lesioni.

1) Generale

I visitatori, soprattutto i bambini, devono essere tenuti lontani dall'area di lavoro. Controllare che le specifiche elettriche dell'apparecchio siano compatibili con l'impianto.

AVVERTENZA: disattivare l'alimentazione prima dell'assemblaggio, della manutenzione, della sostituzione della lampadina o della pulizia. Rimuovere il fusibile o impostarlo su OFF e bloccarlo, in modo che non possa essere riattivato.

Prima di effettuare i fori per il fissaggio, prestare attenzione a evitare i cavi o le tubazioni nascosti nella parete.

2) Sicurezza elettrica

L'apparecchio deve essere installato esclusivamente da un elettricista autorizzato, in conformità alle normative nazionali.

La sorgente luminosa di questo apparecchio non è sostituibile; quando la fonte di luce raggiunge il termine della vita dell'intero apparecchio è sostituito.

L'alimentatore contenuto in questo apparecchio sostituibile da un utente finale.



3. NORME DI SICUREZZA SPECIFICHE

L'apparecchio non deve in alcun caso essere coperto con materassini isolanti o materiale assimilabile.

4. TUTELA DELL'AMBIENTE

ATTENZIONE!



I prodotti elettrici non devono essere smaltiti insieme ai rifiuti domestici. Devono essere portati a un'isola ecologica comunale per uno smaltimento ecologico, conformemente alle normative locali. Contattare le autorità locali o il rivenditore per avere indicazioni sul riciclaggio. Il materiale dell'imballaggio è riciclabile. Smaltire l'imballaggio in modo ecologico e metterlo a disposizione del servizio di raccolta del materiale riciclabile.

FR

ES

PT

IT

EL

PL

UA

RO

EN

5. SPECIFICHE DELL'APPARECCHIO

Caratteristiche tecniche					
Supplier ref	FPB1A3030S13W-CCT	FPB1A3060S23W-CCT	FPB1A6060S42W-CCT	FPB1A30120S42W-CCT	FPB1A3012042BK-CCT
Rated voltage	input:220-240V~ output:30-42VDC	input:220-240V~ output:30-42VDC	input:220-240V~ output:30-42VDC	input:220-240V ~ output:30-42VDC	input:220-240V~ output:30-42VDC
Rated current of lamp	320mA	550mA	1020mA	1020mA	1020mA
Power factor	>0.7	>0.85	>0.9	>0.9	>0.9
Rated frequency	50/60Hz	50/60Hz	50/60Hz	50/60Hz	50/60Hz
Rated wattage	13W	23W	42W	42W	42W
Ambient Temperature	40°C	40°C	40°C	40°C	40°C
IP number	20	20	20	20	20
Protection class	II	II	II	II	II
Operating frequency	2407 MHZ	2407 MHZ	2407 MHZ	2407 MHZ	2407 MHZ
Maximum transmit power	-7.709dBm	-7.581dBm	-8.575dBm	-8.575dBm	-8.575dBm

6. INSTALLAZIONE / ASSEMBLAGGIO / IDENTIFICAZIONE PEZZI / SCHEMA

Avvertenza: l'installazione deve essere eseguita da un elettricista o da una persona adeguatamente qualificata; i cablaggi fissi isolati di base devono essere preparati con un ulteriore isolamento prima che l'apparecchio possa essere collegato. Utilizzare il cavo di alimentazione (CEI 60245 o CEI 60227), 2x0.75mm²-2x1.5mm².

7. MANUTENZIONE / PULIZIA

La sorgente luminosa di questo apparecchio non è sostituibile; quando questa raggiunge il termine della sua vita utile, è necessario sostituire l'intero apparecchio.

Scollare dall'alimentazione prima della manutenzione o della pulizia.

Le riparazioni devono essere eseguite esclusivamente da personale qualificato e con ricambi originali.

Una riparazione inadeguata potrebbe comportare un pericolo significativo.

AVVERTENZA: l'uso di qualsiasi accessorio non specificato nel presente manuale può comportare un rischio di lesioni.

Se il cavo esterno o il cordone di questa lampada è danneggiato, fatelo sostituire esclusivamente dal fabbricante, da un agente del servizio postvendita autorizzato o da una persona qualificata al fine di evitare qualsiasi pericolo.

8. ALTRO (ASSISTENZA, RIPARAZIONE, GARANZIA, ECC...)

- Il prodotto deve essere riparato da personale qualificato

Questo prodotto elettrico è conforme ai pertinenti requisiti di sicurezza. Le riparazioni devono essere eseguite esclusivamente da personale qualificato e con ricambi originali; in caso contrario, l'utente può correre un notevole pericolo.

- Contattare il negozio in cui si è acquistato il prodotto per gli eventuali servizi post vendita.

Questa lampada è destinata esclusivamente ad un uso interno. 

Questo prodotto contiene una sorgente luminosa con classe energetica D a (UE) 2019/2015.

1. DURATA DELLA GARANZIA:

La garanzia legale generale si applica, in base ai testi in vigore nel vostro Paese, dalla consegna dei beni e previa presentazione della ricevuta come prova di acquisto.

Tuttavia, INSPIRE offre di più. Desideriamo che abbiate la migliore esperienza possibile con i nostri prodotti, abbiamo quindi esteso il periodo di garanzia per tutti i prodotti INSPIRE a 7 anni.

2. APPLICAZIONE DELLA GARANZIA:

Ai fini dell'applicazione della garanzia, il prodotto deve essere installato, usato e mantenuto in conformità con le linee guida contenute nel Manuale di istruzioni.

3. DOMANDE E RECLAMI:

In caso di domande o se riscontrate problemi in relazione all'uso del prodotto, alle prestazioni o all'aspetto dello stesso, siete pregati di contattare il vostro distributore utilizzando le informazioni di contatto che troverete sulla ricevuta di acquisto.

FR

ES

PT

IT

EL



PL

UA

RO

EN

1. ΠΡΟΕΙΔΟΠΟΙΗΤΙΚΑ ΣΥΜΒΟΛΑ

	Συμμορφώνεται με όλες τις σχετικές απαιτήσεις των ευρωπαϊκών οδηγιών .
	Προϊόν κατηγορίας II - Με διπλή μόνωση - Δεν απαιτείται γείωση .
	IP NUMBER: IP20

2. ΓΕΝΙΚΕΣ ΟΔΗΓΙΕΣ ΑΣΦΑΛΕΙΑΣ



Διαβάστε προσεκτικά αυτό το εγχειρίδιο οδηγιών προτού χρησιμοποιήσετε τη συσκευή και φυλάξτε το για να μπορείτε να ανατρέξετε σε αυτό στο μέλλον. Αν χρειαστεί, παραδώστε το εγχειρίδιο οδηγιών σε άλλο άτομο.

ΠΡΟΕΙΔΟΠΟΙΗΣΗ: Όταν χρησιμοποιείτε ηλεκτρικές συσκευές, τηρείτε πάντοτε τις βασικές προφυλάξεις ασφαλείας για να περιορίζετε τον κίνδυνο πυρκαγιάς, ηλεκτροπληξίας και προσωπικού τραυματισμού.

1) Γενικά

Όλοι οι επισκέπτες, ειδικά τα παιδιά, πρέπει να παραμένουν μακριά από την περιοχή εργασίας. Ελέγξτε αν οι ηλεκτρικές προδιαγραφές αυτού του φωτιστικού ανταποκρίνονται στην εγκατάστασή σας.

ΠΡΟΕΙΔΟΠΟΙΗΣΗ: Η ηλεκτρική παροχή πρέπει να διακόπτεται πριν την τοποθέτηση, τη συντήρηση, την αλλαγή λαμπτήρα ή τον καθαρισμό. Αφαιρέστε την ασφάλεια ή γυρίστε την ασφάλεια στη θέση OFF και προστατέψτε την από τυχόν επανενεργοποίηση. Απαιτείται προσοχή όταν ανοίγετε τρύπες για τα εξαρτήματα στερέωσης, προκειμένου να αποφύγετε υπάρχουσες καλωδιώσεις ή σωληνώσεις οι οποίες δεν φαίνονται.

2) Ηλεκτρική ασφάλεια

Η εγκατάσταση του φωτιστικού θα πρέπει να διενεργείται μόνο από αρμόδιο ηλεκτρολόγο σύμφωνα με τους εθνικούς κανονισμούς για τις καλωδιώσεις.

Η φωτεινή πηγή αυτού του φωτιστικού δεν μπορεί να αντικατασταθεί? όταν η φωτεινή πηγή φτάσει στο τέλος της ζωής του το σύνολο φωτιστικό θα πρέπει να αντικατασταθεί.

Η μηχανισμός ελέγχου που περιλαμβάνονται στο φωτιστικό μπορεί να αντικατασταθεί από τον τελικό χρήστη.



3. ΕΙΔΙΚΟΙ ΚΑΝΟΝΕΣ ΑΣΦΑΛΕΙΑΣ

Το φωτιστικό δεν πρέπει σε καμία περίπτωση να καλύπτεται με μονωτικό ή άλλο παρόμοιο υλικό.

4. ΠΕΡΙΒΑΛΛΟΝΤΙΚΗ ΠΡΟΣΤΑΣΙΑ

ΠΡΟΣΟΧΗ!



Τα ηλεκτρικά προϊόντα δεν πρέπει να απορρίπτονται μαζί με τα οικιακά απορρίμματα. Πρέπει να μεταφέρονται σε κοινότομο σημείο συλλογής ώστε να απορρίπτονται με τρόπο φιλικό προς το περιβάλλον, σύμφωνα με τους τοπικούς κανονισμούς.

Επικοινωνήστε με τις τοπικές αρχές ή το κατάστημα πώλησης για πληροφορίες σχετικά με την ανακύκλωση. Το υλικό συσκευασίας είναι ανακυκλώσιμο. Απορρίψτε τη συσκευασία με τρόπο φιλικό προς το περιβάλλον σε κατάλληλα σημεία συλλογής ανακυκλώσιμων υλικών.

5. ΠΡΟΔΙΑΓΡΑΦΕΣ ΣΥΣΚΕΥΗΣ

Τεχνικά χαρακτηριστικά					
Supplier ref	FPB1A3030S13W-CCT	FPB1A3060S23W-CCT	FPB1A6060S42W-CCT	FPB1A30120S42W-CCT	FPB1A3012042BK-CCT
Rated voltage	input:220-240V~ output:30-42VDC	input:220-240V~ output:30-42VDC	input:220-240V~ output:30-42VDC	input:220-240V ~ output:30-42VDC	input:220-240V~ output:30-42VDC
Rated current of lamp	320mA	550mA	1020mA	1020mA	1020mA
Power factor	>0.7	>0.85	>0.9	>0.9	>0.9
Rated frequency	50/60Hz	50/60Hz	50/60Hz	50/60Hz	50/60Hz
Rated wattage	13W	23W	42W	42W	42W
Ambient Temperature	40°C	40°C	40°C	40°C	40°C
IP number	20	20	20	20	20
Protection class	II	II	II	II	II
Operating frequency	2407 MHZ	2407 MHZ	2407 MHZ	2407 MHZ	2407 MHZ
Maximum transmit power	-7.709dBm	-7.581dBm	-8.575dBm	-8.575dBm	-8.575dBm

6. ΤΟΠΟΘΕΤΗΣΗ/ ΣΥΝΑΡΜΟΛΟΓΗΣΗ/ ΑΝΑΓΝΩΡΙΣΗ ΕΞΑΡΤΗΜΑΤΩΝ/ ΣΧΕΔΙΟ

Προειδοποίηση: η τοποθέτηση πρέπει να διεξάγεται από ηλεκτρολόγο ή άτομο με ανάλογες γνώσεις, καθώς η βασική μονωμένη σταθερή καλωδίωση θα πρέπει να μονωθεί με συμπληρωματική μόνωση πριν από τη σύνδεση του φωτιστικού.

Χρησιμοποιήστε καλώδιο τροφοδοσίας (IEC 60245 ή IEC 60227), 2x0.75mm²-2x1.5mm².

7. ΣΥΝΤΗΡΗΣΗ/ ΚΑΘΑΡΙΣΜΟΣ

Η πηγή φωτισμού αυτού του φωτιστικού δεν αντικαθίσταται. Όταν η πηγή φωτισμού καλύψει την ωφέλιμη διάρκεια ζωής της, θα πρέπει να αντικατασταθεί ολόκληρο το φωτιστικό.

Αποσυνδέστε τη συσκευή από το ηλεκτρικό δίκτυο πριν από τη συντήρηση ή τον καθαρισμό. Οι επισκευές θα πρέπει να εκτελούνται μόνο από αρμόδια άτομα και με χρήση γνήσιων ανταλλακτικών. Οι ακατάλληλες επισκευές μπορούν να προκαλέσουν σοβαρό κίνδυνο.

ΠΡΟΕΙΔΟΠΟΙΗΣΗ: Η χρήση οποιουδήποτε εξαρτήματος το οποίο δεν καθορίζεται στο εγχειρίδιο ενδέχεται να ενέχει κίνδυνο προσωπικού τραυματισμού.

Εάν το εξωτερικό ή το εσωτερικό καλώδιο αυτού του φωτιστικού έχει υποστεί ζημιά, η αντικατάστασή του πρέπει να γίνει αποκλειστικά από τον κατασκευαστή, κάποιον υπάλληλο εξουσιοδοτημένου κέντρου εξυπηρέτησης μετά την πώληση ή κάποιο εξουσιοδοτημένο άτομο ώστε να αποφευχθεί κάθε κίνδυνος.

8. ΑΛΛΑ ΣΤΟΙΧΕΙΑ (ΣΕΡΒΙΣ, ΕΠΙΣΚΕΥΗ, ΕΓΓΥΗΣΗ Κ.ΛΠ...)

- Η επισκευή του προϊόντος σας πρέπει να εκτελείται από αρμόδιο άτομο.

Το ηλεκτρικό προϊόν πληροί τις σχετικές απαιτήσεις ασφαλείας. Οι επισκευές θα πρέπει να εκτελούνται μόνο από αρμόδια άτομα και με γνήσια ανταλλακτικά, διαφορετικά ο χρήστης ενδέχεται να εκτεθεί σε σημαντικό κίνδυνο.

- Επικοινωνήστε με το κατάστημα από το οποίο αγοράσατε το προϊόν για εξυπηρέτηση μετά την πώληση εφόσον διατίθεται η υπηρεσία.

Το φωτιστικό αυτό προορίζεται αποκλειστικά για εσωτερική χρήση. 

Το προϊόν περιέχει φωτεινή πηγή ενεργειακής τάξης D σύμφωνα με τον κανονισμό (ΕΕ) 2019/2015.

FR

1. ΔΙΑΡΚΕΙΑ ΕΓΓΥΗΣΗΣ:

Η γενική νόμιμη εγγύηση εφαρμόζεται σύμφωνα με τις ισχύουσες διατάξεις στη χώρα σας και καλύπτει τα προϊόντα από την παράδοση τους και την έκδοση του νόμιμου παραστατικού αγοράς.

ES

Ωστόσο, η INSPIRE πηγαίνει παραπέρα. Θέλουμε να έχετε την καλύτερη δυνατή εμπειρία με τα προϊόντα μας και, για τον λόγο αυτό, επεκτείνουμε τη διάρκεια της εγγύησης για όλα τα προϊόντα INSPIRE στα 7 έτη.

PT

2. ΙΣΧΥΣ ΤΗΣ ΕΓΓΥΗΣΗΣ:

Για να ισχύει η εγγυητική κάλυψη, το προϊόν πρέπει να έχει εγκατασταθεί, χρησιμοποιηθεί και συντηρηθεί σύμφωνα με τις οδηγίες του εγχειριδίου χρήσης.

IT

3. ΕΡΩΤΗΣΕΙΣ ΚΑΙ ΑΞΙΩΣΕΙΣ:

Αν έχετε ερωτήσεις ή αντιμετωπίζετε προβλήματα με τη χρήση του προϊόντος, την απόδοσή του ή την εμφάνισή του, μπορείτε να επικοινωνήσετε με το κατάστημα πώλησης χρησιμοποιώντας τα στοιχεία επικοινωνίας που θα βρείτε στην απόδειξη αγοράς.

EL



PL

UA

RO

EN

1. SYMBOLE OSTRZEGAWCZE

	Zgodność z wszystkimi obowiązującymi Dyrektywami UE.
	Produkt klasy II - Podwójna izolacja - Uziemienie nie jest wymagane.
	IP NUMBER: IP20

2. OGÓLNE WSKAZÓWKI BEZPIECZEŃSTWA

Przed rozpoczęciem użytkowania urządzenia należy dokładnie przeczytać instrukcję, a następnie zachować ją do wykorzystania w przyszłości i w razie potrzeby przekazać stronie trzeciej.

OSTRZEŻENIE: Podczas użytkowania urządzeń elektrycznych należy zawsze przestrzegać podstawowych wskazówek bezpieczeństwa, aby zmniejszyć ryzyko pożaru, porażenia prądem elektrycznym i odniesienia obrażeń.

1) Wskazówki ogólne

Wszystkie osoby postronne, a w szczególności dzieci, muszą pozostawać w bezpiecznej odległości od miejsca prac. Należy sprawdzić, czy specyfikacje elektryczne tej oprawy oświetleniowej są kompatybilne z instalacją wykorzystywaną przez użytkownika.

OSTRZEŻENIE: Należy odłączyć zasilanie przed przystąpieniem do jakichkolwiek prac dotyczących montażu, konserwacji, wymiany lampy lub czyszczenia. Należy wyjąć bezpiecznik lub przełączyć go do stanu WYŁ. i zabezpieczyć przed możliwością ponownego włączenia.

Podczas wiercenia otworów należy uważać na jakiegokolwiek ewentualne przewody lub rury, które mogą być niewidoczne.

2) Bezpieczeństwo elektryczne

Instalacja oprawy oświetleniowej powinna zostać przeprowadzona wyłącznie przez wykwalifikowanego elektryka, zgodnie z obowiązującymi przepisami krajowymi.

Źródło światła tej sprawy nie są wymienne; gdy źródło światła osiąga swój kres życia cała oprawa należy wymienić. Układ sterowania zawarte w oprawie mogą być wymienione przez użytkownika J7.



3. SZCZEGÓŁOWE WSKAZÓWKI BEZPIECZEŃSTWA

Oprawa oświetleniowa nie może w żadnym wypadku być przykrywana jakimkolwiek materiałem izolacyjnym lub podobnego rodzaju.

4. OCHRONA ŚRODOWISKA

UWAGA! Produkty elektryczne nie mogą być wyrzucane ze zwykłymi śmieciami domowymi. Należy odnieść je do specjalnego lokalnego punktu zbiórki odpadów w celu przeznaczenia do recyklingu w sposób zgodny z obowiązującymi miejscowymi przepisami. Aby uzyskać informacje dotyczące prawidłowego recyklingu produktu należy skontaktować się z uprawnioną instytucją samorządu lokalnego lub składowiskiem odpadów. Materiały opakowaniowe są przeznaczone do recyklingu. Należy usunąć je w sposób przyjazny dla środowiska, przekazując do odpowiedniego punktu zbiórki materiałów przeznaczonych do recyklingu.



FR

ES

PT

IT

EL

PL

UA

RO

EN

5. SPECYFIKACJE URZĄDZENIA

Charakterystyka techniczna					
Supplier ref	FPB1A3030S13W-CCT	FPB1A3060S23W-CCT	FPB1A6060S42W-CCT	FPB1A30120S42W-CCT	FPB1A3012042BK-CCT
Rated voltage	input:220-240V~ output:30-42VDC	input:220-240V~ output:30-42VDC	input:220-240V~ output:30-42VDC	input:220-240V~ output:30-42VDC	input:220-240V~ output:30-42VDC
Rated current of lamp	320mA	550mA	1020mA	1020mA	1020mA
Power factor	>0.7	>0.85	>0.9	>0.9	>0.9
Rated frequency	50/60Hz	50/60Hz	50/60Hz	50/60Hz	50/60Hz
Rated wattage	13W	23W	42W	42W	42W
Ambient Temperature	40°C	40°C	40°C	40°C	40°C
IP number	20	20	20	20	20
Protection class	II	II	II	II	II
Operating frequency	2407 MHz	2407 MHz	2407 MHz	2407 MHz	2407 MHz
Maximum transmit power	-7.709dBm	-7.581dBm	-8.575dBm	-8.575dBm	-8.575dBm

6. INSTALACJA/MONTAŻ/IDENTYFIKACJA CZĘŚCI/RYSUNEK

Ostrzeżenie: instalacja urządzenia może zostać przeprowadzona wyłącznie przez wykwalifikowanego elektryka lub osobę posiadającą podobnego rodzaju kwalifikacje dla zapewnienia, że przewody zostaną zainstalowane i przygotowane z dodatkową izolacją przed podłączeniem oprawy oświetleniowej. Należy użyć przewodu zasilającego (IEC 60245 lub IEC 60227), 2x0.75mm²-2x1.5mm².

7. KONSERWACJA/CZYSZCZENIE

Zamontowane w tej oprawie oświetleniowej źródło światła nie może być wymieniane; po zakończeniu jego okresu eksploatacyjnego, cała oprawa oświetleniowa musi zostać wymieniona. Scollegare dall'alimentazione prima della manutenzione o della pulizia.

Przed rozpoczęciem jakichkolwiek prac dotyczących konserwacji lub czyszczenia należy odłączyć urządzenie od zasilania.

Prace naprawcze mogą być przeprowadzane wyłącznie przez wykwalifikowane osoby, przy użyciu oryginalnych części zamiennych.

Przeprowadzenie prac naprawczych w niewłaściwy sposób może stanowić poważne niebezpieczeństwo.

OSTRZEŻENIE: Użycie jakichkolwiek akcesoriów niewymienionych w tej instrukcji może stanowić ryzyko odniesienia obrażeń.

Jeżeli zewnętrzny kabel lub przewód tej oprawy oświetleniowej jest uszkodzony, należy wymienić go u producenta, w autoryzowanym punkcie serwisowym lub u specjalisty, aby uniknąć niebezpieczeństwa.

8. INNE PRACE (SERWISOWE, NAPRAWCZE, GWARANCYJNE ITD...)

- Produkt może być naprawiany wyłącznie przez wykwalifikowaną osobę.

Niniejszy produkt elektryczny spełnia wszystkie obowiązujące wymogi dotyczące bezpieczeństwa. Prace naprawcze mogą być przeprowadzane wyłącznie przez wykwalifikowane osoby, przy użyciu oryginalnych części zamiennych - w przeciwnym wypadku występuje poważne zagrożenie dla użytkownika.

- Aby skorzystać z usług serwisu naprawczego, należy skontaktować się ze sklepem, w którym produkt został kupiony.

Lampa jest przeznaczona wyłącznie do użytkowania w pomieszczeniach. 

Ten produkt zawiera źródło światła o klasie energetycznej D zgodnie z rozporządzeniem (UE) 2019/2015.

1. OKRES OBOWIĄZYWANIA GWARANCJI

Ogólna gwarancja prawna obowiązuje zgodnie z przepisami obowiązującymi w Państwie kraju od daty dostarczenia towaru, pod warunkiem okazania paragonu jako dowodu zakupu.

Jednakże INSPIRE wykracza poza ten okres. Chcemy zapewnić Państwu najlepsze doświadczenia dotyczące korzystania z naszych produktów, dlatego też przedłużyliśmy okres gwarancji obowiązujący dla wszystkich produktów INSPIRE do 7 lat.

2. ZASTOSOWANIE GWARANCJI

Aby możliwe było zastosowanie gwarancji, produkt musi być zainstalowany, używany i utrzymywany zgodnie z zaleceniami zamieszczonymi w instrukcji obsługi.

3. PYTANIA I ROSZCZENIA

W przypadku jakichkolwiek pytań lub problemów związanych z korzystaniem z produktu, jego wydajnością lub wyglądem, zapraszamy do kontaktu ze sprzedawcą za pośrednictwem danych kontaktowych, które znajdują się na paragonie stanowiącym dowód zakupu.

FR

ES

PT

IT

EL



PL

UA

RO

EN

1. ПОПЕРЕДЖУВАЛЬНІ СИМВОЛИ

	Продукт відповідає всім відповідним вимогам директив ЕС.
	Продукт класу II. Подвійна ізоляція. Заземлення не потрібно.
	IP NUMBER: IP20

2. ЗАГАЛЬНІ ІНСТРУКЦІЇ З ТЕХНІКИ БЕЗПЕКИ

Уважно прочитайте цю інструкцію перед початком експлуатації приладу та збережіть її для подальшого використання. Якщо необхідно, передайте цю інструкцію третій особі.

ПОПЕРЕДЖЕННЯ: При використанні електроприладів слід завжди дотримуватися основних правил техніки безпеки, задля уникнення ризику загоряння, ураження електричним струмом і отримання травм.

1) Загальна інформація

Всі відвідувачі, особливо діти, повинні знаходитися на безпечній відстані від робочої зони.

Переконайтеся в тому, що електричні характеристики цього світильника відповідають вимогам до установки.

ПОПЕРЕДЖЕННЯ: Перед збиранням, технічним обслуговуванням заміною лампи або очищенням слід вимкнути живлення.

Вийміть запобіжник або переведіть запобіжник в положення OFF (ВИМК.) і унеможливіть його увімкнення.

При свердлінні отворів для кріплення світильника слід проявити обережність, щоб уникнути пошкодження прихованої проводки або трубопроводів.

2) Електрична безпека

Установка світильника повинна виконуватися уповноваженим електриком тільки відповідно до державних правил монтажу електричного обладнання.

Як джерело світла цей світильник не підлягає заміні; коли джерело світла досягає кінця життя вся світильник повинен бути замінений.

Заміна пристрою управління виконується кінцевим користувачем.



3. СПЕЦІАЛЬНІ ПРАВИЛА БЕЗПЕКИ

Світильник забороняється накривати ізоляційним матеріалом або матеріалом із аналогічними властивостями.

4. ЗАХИСТ НАВКОЛИШНЬОГО СЕРЕДОВИЩА

УВАГА! Електричні пристрої заборонено утилізувати разом із побутовими відходами. Їх необхідно передавати на муніципальний пункт прийому для екологічно безпечної утилізації відповідно до місцевих норм. За рекомендаціями щодо утилізації зверніться до місцевих органів влади або в компанію із запасами готової продукції. Пакувальний матеріал придатний до вторинної переробки. Утилізуйте пакувальний матеріал безпечним для навколишнього середовища способом і передайте його до служби зі збору придатних для переробки матеріалів.



5. ХАРАКТЕРИСТИКИ ПРИЛАДУ

Технічні характеристики					
Supplier ref	FPB1A3030S13W-CCT	FPB1A3060S23W-CCT	FPB1A6060S42W-CCT	FPB1A30120S42W-CCT	FPB1A3012042BK-CCT
Rated voltage	input:220-240V~ output:30-42VDC	input:220-240V~ output:30-42VDC	input:220-240V~ output:30-42VDC	input:220-240V ~ output:30-42VDC	input:220-240V~ output:30-42VDC
Rated current of lamp	320mA	550mA	1020mA	1020mA	1020mA
Power factor	>0.7	>0.85	>0.9	>0.9	>0.9
Rated frequency	50/60Hz	50/60Hz	50/60Hz	50/60Hz	50/60Hz
Rated wattage	13W	23W	42W	42W	42W
Ambient Temperature	40°C	40°C	40°C	40°C	40°C
IP number	20	20	20	20	20
Protection class	II	II	II	II	II
Operating frequency	2407 MHz	2407 MHz	2407 MHz	2407 MHz	2407 MHz
Maximum transmit power	-7.709dBm	-7.581dBm	-8.575dBm	-8.575dBm	-8.575dBm

6. МОНТАЖ/ЗБИРАННЯ/ІДЕНТИФІКАЦІЯ ДЕТАЛЕЙ/КРЕСЛЕННЯ

Попередження: Установка повинна виконуватися електриком або фахівцем з досвідом встановлення електрообладнання, оскільки базова ізолювана фіксована проводка має бути оснащеною додатковою ізоляцією перед підключенням світильника.

Використуйте шнур живлення (MEK 60245 або MEK 60227), 2x0.75mm²-2x1.5mm².

7. ТЕХНІЧНЕ ОБСЛУГОВУВАННЯ ТА ОЧИЩЕННЯ

Джерело світла цього освітлювального пристрою не може бути замінено. Коли джерело світла виїде з ладу, слід повністю замінити освітлювальний пристрій.

Перед обслуговуванням або чищенням від'єднайте прилад від мережі.

Ремонт повинен виконуватися тільки кваліфікованими фахівцями і з використанням оригінальних запасних частин.

Неналежний ремонт може призвести до серйозної небезпеки.

ПОПЕРЕДЖЕННЯ: Використання матеріалів, не зазначених у цьому керівництві, може стати причиною тілесного ушкодження.

Якщо зовнішній кабель або шнур цього світильника пошкоджено, щоб уникнути небезпеки, його має замінити виключно виробник, його уповноважений агент із сервісного обслуговування або кваліфікований фахівець.

8. ІНША ІНФОРМАЦІЯ (ОБСЛУГОВУВАННЯ, РЕМОНТ, ГАРАНТІЯ ТОЩО)

- Ремонт пристрою повинен виконуватися кваліфікованим фахівцем. Ремонт повинен виконуватися тільки кваліфікованими фахівцями і з використанням оригінальних запасних частин. В іншому випадку є значний ризик для здоров'я користувача.

- Зверніться до магазину, в якому ви придбали виріб, за післяпродажним обслуговуванням, якщо воно надається.

Світильник призначено виключно для встановлення у приміщенні.



Цей виріб містить джерело світла, що має клас енергоефективності D відповідно до (EU) 2019/2015.

FR

ES

PT

IT

EL

PL

UA

RO

EN

23

FR

1. ТЕРМІН ДІЇ ГАРАНТІЇ

Загальноправова гарантія поширюється відповідно до законодавчих актів, чинних у вашій країні, із дати поставки товару й після надання чека як доказу покупки.

ES

Однак для товарів серії INSPIRE цей термін подовжено. Ми робимо все можливе, щоб наші вироби справляли на вас найкраще враження. Тому ми подовжили терміни дії гарантії для всіх виробів серії INSPIRE до сім років.

PT

2. ЗАСТОСОВНІСТЬ ГАРАНТІЇ

Задля застосовності гарантії установку, використання й технічне обслуговування виробу необхідно здійснювати відповідно до посібника з експлуатації.

IT

3. ПИТАННЯ Й ПРЕТЕНЗІЇ

EL

У разі виникнення будь-яких питань або проблем щодо виробу, його продуктивності або візуального аспекту можна зв'язатися з продавцем, скориставшись контактною інформацією, яку вказано в чеку про покупку.



PL

UA

RO

EN

1. SIMBOLURI DE AVERTIZARE

	Conform(ă) cu toate cerințele relevante din directiva CE.
	Produs de clasă II - Cu izolație dublă - Nu necesită împământare.
	IP NUMBER: IP20

2. INSTRUCȚIUNI GENERALE PRIVIND SIGURANȚA

Citiți cu atenție acest manual de instrucțiuni, înainte de a utiliza aparatul și păstrați-l în vederea consultării ulterioare; dacă vindeți produsul, transmiteți cumpărătorului și manualul de instrucțiuni.

AVERTIZARE: La folosirea aparatelor electrice, întotdeauna trebuie respectate instrucțiunile de bază privind siguranța, pentru a reduce riscul de incendiu, de electrocutare și de vătămare personală.

1) Generalități

Orice vizitator, în special copiii, nu trebuie lăsați în zona de lucru.

Verificați dacă specificațiile electrice ale acestui corp de iluminat sunt compatibile cu instalația dvs.

AVERTIZARE : Sursa de alimentare electrică trebuie să fie dezactivată înainte de asamblarea, întreținerea, schimbarea becului sau curățarea corpului de iluminat. Scoateți siguranța fuzibilă sau comutați-o pe DECUPLAT și asigurați-o împotriva recuplării.

Trebuie să aveți grijă, înainte de a executa găurile de fixare, pentru a evita toate cablajele sau conductele existente, care ar putea fi ascunse.

2) Siguranța electrică

Corpul de iluminat trebuie instalat de un electrician autorizat, numai în conformitate cu normativele naționale privind cablarea.

Sursa de lumină a acestui corp de iluminat nu poate fi înlocuită; când sursa de lumină ajunge la capătul duratei de viață a întregului corp de iluminat se înlocuiește.

Dispozitivul de comandă înlocuibil de către un utilizator final.



3. REGULI DE SIGURANȚĂ SPECIFICE

În niciun caz, corpul de iluminat nu trebuie acoperit cu fibre izolatoare sau cu un material similar.

4. PROTECȚIA MEDIULUI

ATENȚIE!



Produsele electrice nu trebuie eliminate împreună cu deșeurile menajere. Acestea trebuie duse la punctul comunitar de colectare, pentru a fi eliminate ecologic, în conformitate cu reglementările locale. Contactați autoritățile locale sau angrosistul, pentru recomandări privind reciclarea. Materialul ambalajului este reciclabil. Eliminați ambalajul respectând mediul și puneți-l la dispoziția serviciului de colectare a materialelor reciclabile.

FR

ES

PT

IT

EL

PL

UA

RO

EN

5. SPECIFICAȚII PRIVIND APARATUL

Caracteristici tehnice					
Supplier ref	FPB1A3030S13W-CCT	FPB1A3060S23W-CCT	FPB1A6060S42W-CCT	FPB1A30120S42W-CCT	FPB1A3012042BK-CCT
Rated voltage	input:220-240V~ output:30-42VDC	input:220-240V~ output:30-42VDC	input:220-240V~ output:30-42VDC	input:220-240V ~ output:30-42VDC	input:220-240V~ output:30-42VDC
Rated current of lamp	320mA	550mA	1020mA	1020mA	1020mA
Power factor	>0.7	>0.85	>0.9	>0.9	>0.9
Rated frequency	50/60Hz	50/60Hz	50/60Hz	50/60Hz	50/60Hz
Rated wattage	13W	23W	42W	42W	42W
Ambient Temperature	40°C	40°C	40°C	40°C	40°C
IP number	20	20	20	20	20
Protection class	II	II	II	II	II
Operating frequency	2407 MHz	2407 MHz	2407 MHz	2407 MHz	2407 MHz
Maximum transmit power	-7.709dBm	-7.581dBm	-8.575dBm	-8.575dBm	-8.575dBm

6. INSTALARE/ASAMBLARE/IDENTIFICAREA COMPONENTELOR/DESEN

Avertizare: instalarea trebuie efectuată de un electrician sau de o persoană abilitată, astfel încât cablajul principal fix izolat să fie pregătit cu o izolație suplimentară, înainte de a putea conecta corpul de iluminat.

Utilizați un cablu de alimentare (IEC 60245 sau IEC 60227), 2x0.75mm²-2x1.5mm².

7. ÎNTREȚINERE/CURĂȚARE

Sursa luminoasă a acestui corp de iluminat nu poate fi înlocuită; la sfârșitul duratei sale de viață, trebuie înlocuit tot corpul de iluminat.

Decuplați de la alimentarea electrică, înainte de a efectua întreținerea sau curățarea.

Reparațiile trebuie efectuate numai de persoane calificate și folosind piese de schimb originale.

Reparațiile inadecvate pot provoca pericole substanțiale.

AVERTIZARE: Utilizarea unui accesoriu care nu este specificat în acest manual poate prezenta un risc de vătămare personală.

În cazul în care cablul sau cordonul flexibil exterior al acestui corp de iluminat se deteriorează, acesta trebuie înlocuit exclusiv de producător, agentul său de service sau o persoană cu o calificare similară, pentru evitarea oricăror pericole.

8. ALTELE (SERVICE, REPARAȚII, GARANȚIE ETC...)

- Produsul trebuie reparat de o persoană calificată Acest produs electric este în conformitate cu cerințele relevante privind siguranța.

Reparațiile trebuie efectuate numai de persoane calificate, folosind piese de schimb originale, altfel pot rezulta pericole considerabile pentru utilizator.

- Pentru eventuale servicii postvânzare, contactați magazinul de la care ați cumpărat produsul.

Doar pentru utilizare la interior. 

Acest produs conține o sursă de lumină de clasă energetică D conform (UE) 2019/2015.

1. DURATA GARANȚIEI:

Garanția juridică generală se aplică conform legilor în vigoare în țara dvs., începând de la data livrării bunurilor și remiterea chitanței ca dovadă a achiziției.

Cu toate acestea, INSPIRE face mai mult decât atât. Dorim să aveți cea mai bună experiență posibilă cu produsele noastre, astfel încât am extins perioadele de garanție pentru toate produsele INSPIRE la 7 ani.

2. CERERE DE GARANȚIE

Pentru ca garanția să fie aplicată, produsul trebuie să fi fost instalat, utilizat și întreținut conform instrucțiunilor din manualul de instrucțiuni.

3. ÎNTREBĂRI ȘI SOLICITĂRI

Dacă aveți întrebări sau întâmpinați probleme cu privire la utilizarea produsului, performanța acestuia sau aspectul vizual, vă rugăm să contactați vânzătorul prin intermediul datelor de contact pe care le găsiți pe chitanța de cumpărare.

FR

ES

PT

IT

EL



PL

UA

RO

EN

1.WARNING SYMBOLS

	Conformity with all relevant EC Directive requirements.
	Class II product - Double Insulated - No earth required.
	IP NUMBER: IP20

2. GENERAL SAFETY INSTRUCTIONS



Read this instruction manual thoroughly before using the appliance and save it for future reference and if necessary pass the instruction manual on to a third party.

WARNING: When using electrical appliance, basic safety precautions should always be followed to reduce the risk of fire, electrical shock and personal injury.

1) General

Any visitor, especially children, shall be kept away from the work area. Check if the electrical specifications of this luminaire are compatible with your installation.

WARNING: The power supply must be deactivated prior to assembly, maintenance, exchanging the bulb or cleaning processes. Remove the fuse or switch the fuse to OFF and secure from reactivation.

Care must be taken before drilling fixing holes to avoid any existing wiring or pipework that may be concealed.

2) Electrical safety

Luminaire should be installed by authorized electrician only acc. to national wiring rules.

The light source of this luminaire is not replaceable; when the light source reaches its end of life the whole luminaire shall be replaced.

Replaceable control gear by an end-user.



3.SPECIFIC SAFETY RULES

The luminaire shall, under no circumstances, be covered with insulating matting or similar material.

4.ENVIRONMENTAL PROTECTION

CAUTION!



Electrical products must not be thrown out with domestic waste. They must be taken to a communal collecting point for environmentally friendly disposal in accordance with local regulations. Contact your local authorities or stockist for advice on recycling. The packaging material is recyclable. Dispose of the packaging in an environmentally friendly manner and make it available for the recyclable material collection-service.

5. APPLIANCE SPECIFICATIONS

TECHNICAL CHARACTERISTICS					
Supplier ref	FPB1A3030S13W-CCT	FPB1A3060S23W-CCT	FPB1A6060S42W-CCT	FPB1A30120S42W-CCT	FPB1A3012042BK-CCT
Rated voltage	input:220-240V~ output:30-42VDC	input:220-240V~ output:30-42VDC	input:220-240V~ output:30-42VDC	input:220-240V~ output:30-42VDC	input:220-240V~ output:30-42VDC
Rated current of lamp	320mA	550mA	1020mA	1020mA	1020mA
Power factor	>0.7	>0.85	>0.9	>0.9	>0.9
Rated frequency	50/60Hz	50/60Hz	50/60Hz	50/60Hz	50/60Hz
Rated wattage	13W	23W	42W	42W	42W
Ambient Temperature	40°C	40°C	40°C	40°C	40°C
IP number	20	20	20	20	20
Protection class	II	II	II	II	II
Operating frequency	2407 MHz	2407 MHz	2407 MHz	2407 MHz	2407 MHz
Maximum transmit power	-7.709dBm	-7.581dBm	-8.575dBm	-8.575dBm	-8.575dBm

6. INSTALLATION / ASSEMBLY / PARTS IDENTIFICATION / DRAWINGS

Warning: the installation shall be carried out by an electrician or electrically skilled person such that the basic insulated fixed wiring have to be prepared with supplementary insulation before the luminaire can be connected.

Use the supply cord (IEC 60245 or IEC 60227), 2x0.75mm²-2x1.5mm².

7. MAINTENANCE / CLEANING

Always use bulbs according to specifications listed in this manual.

Disconnect from mains before maintenance or cleaning. Repairs should only be carried out by qualified persons and using genuine spare parts. Inappropriate repairing could cause significant danger.

WARNING: The use of any accessory not specified in this manual may present a risk of personal injury.

if the external flexible cable or cord of this luminaire is damaged, it shall be exclusively replaced by the manufacturer or his service agent or a similar qualified person in order to avoid a hazard.

8. OTHERS (SERVICE, REPAIRING, GUARANTEE, ETC ...)

- Have your product repaired by a qualified person.

This electric product is in accordance with the relevant safety requirements. Repairs should only be carried out by qualified persons using original spare parts, otherwise this may result in considerable danger to the user.

- Please contact the store which you bought the product for after sale services if any.

For indoor use only. 

This product contains a light source of energy class D to (EU) 2019/2015.

1. WARRANTY DURATION:

The general legal warranty applies in accordance with the statutory provisions in force in your country from the delivery of the goods and upon providing the receipt as the proof of the purchase.

However, INSPIRE goes beyond that. We want you to have the best experience possible with our products, thus we have extended the warranty periods for all INSPIRE products to 7 years.

2. WARRANTY APPLICATION:

For the warranty to be applied, the product must have been installed, used and maintained according to the Instruction Manual guidelines.

3. QUESTIONS AND CLAIMS:

If you have any questions or encounter any problems regarding the use of the product, its performance or visual aspect, you are welcome to contact your vendor through the contact information you will find on the purchasing receipt.

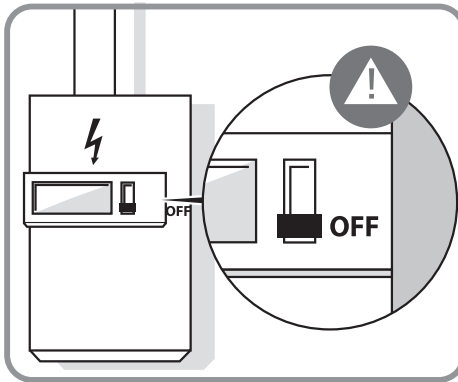
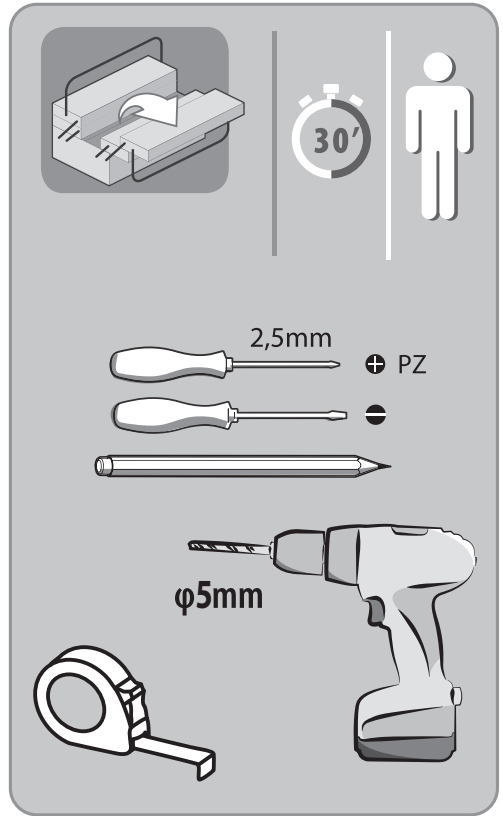
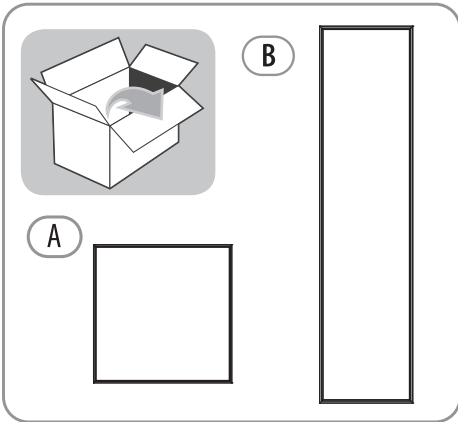

1 

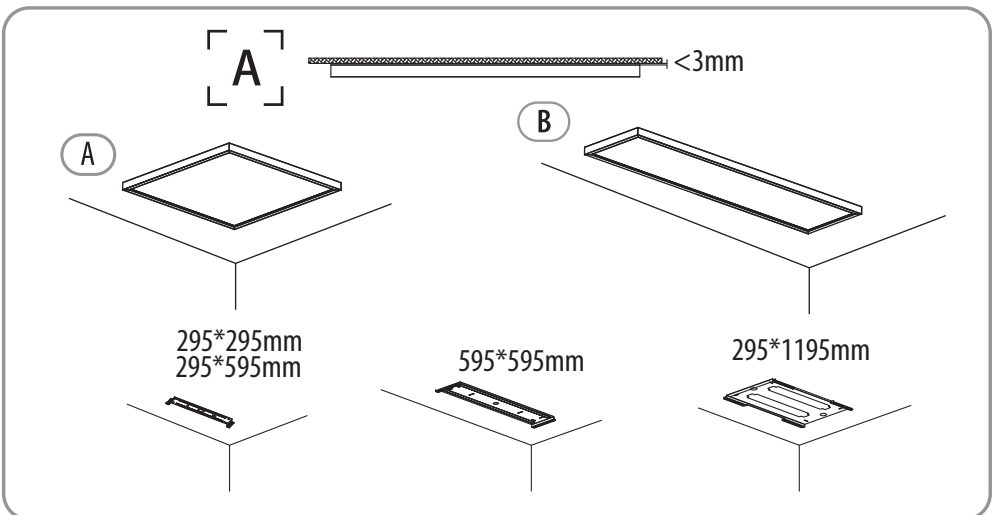

2

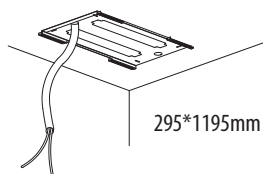
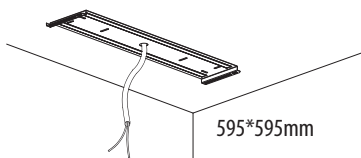
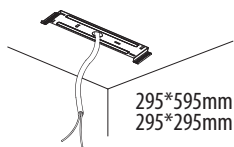
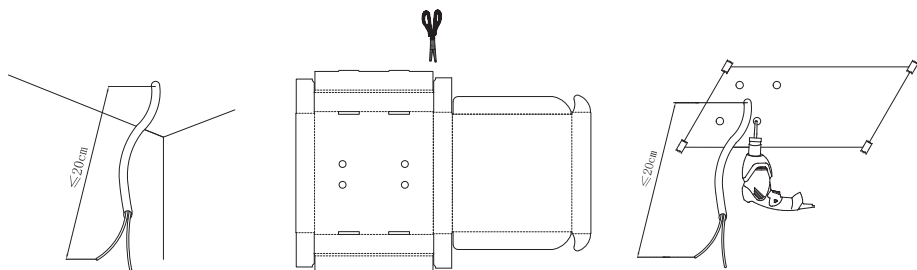

3



A

B

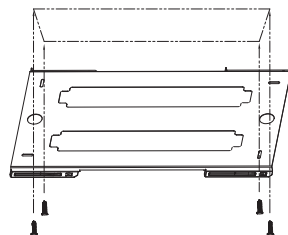
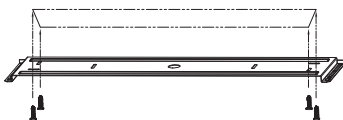
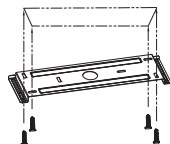
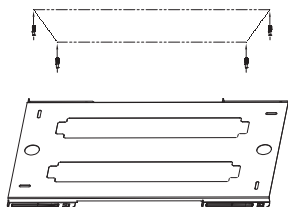
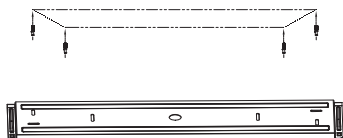
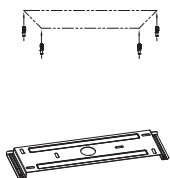

295*595mm
295*295mm

595*595mm

295*1195mm

4

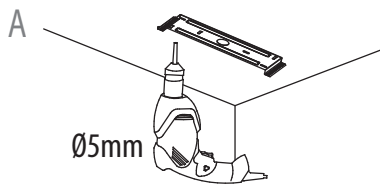

295*595mm
295*295mm

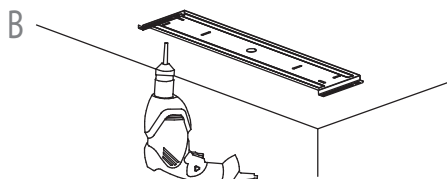
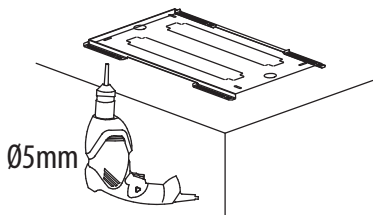

595*595mm

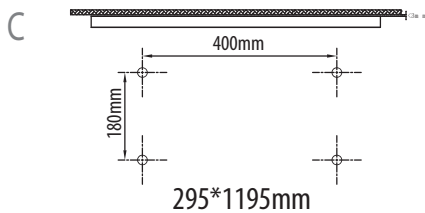

5

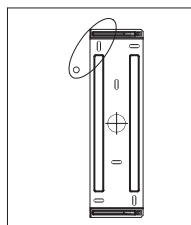
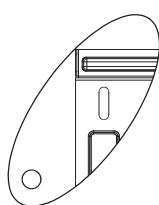
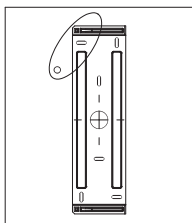
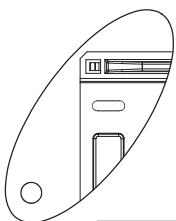

6



295*295mm

295*595mm

595*595mm

295*1195mm

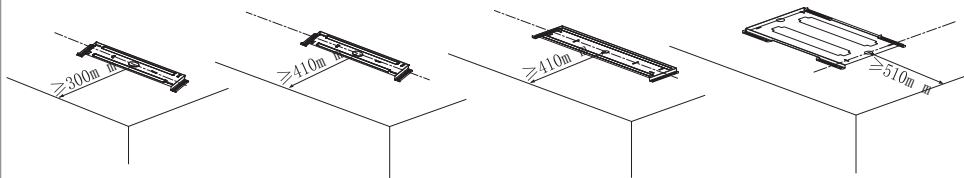

7

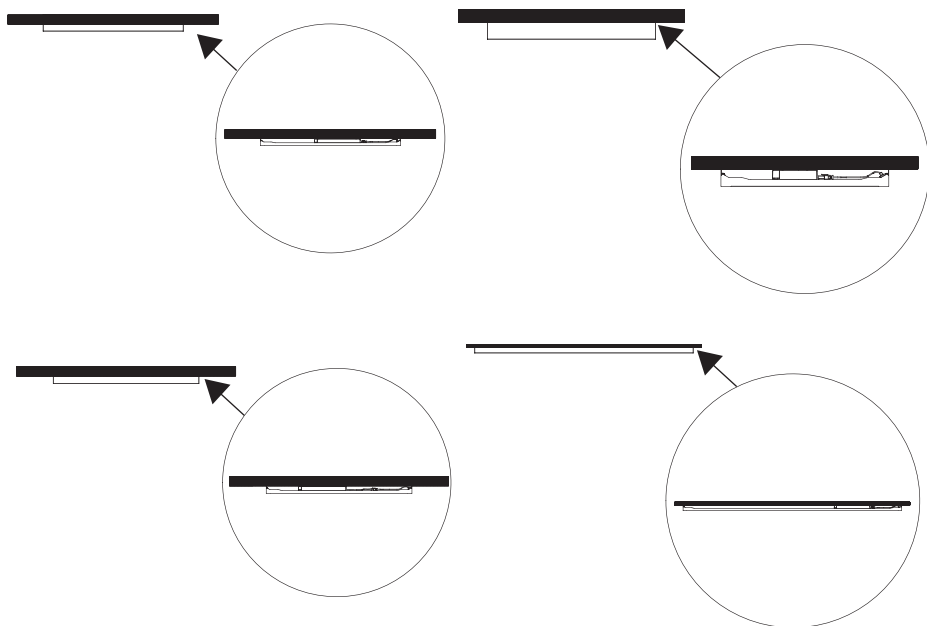

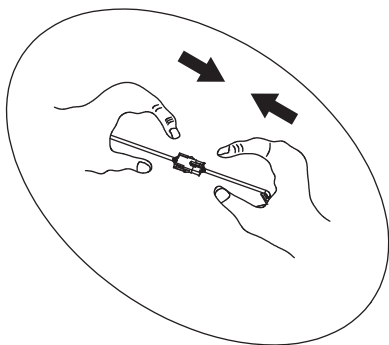
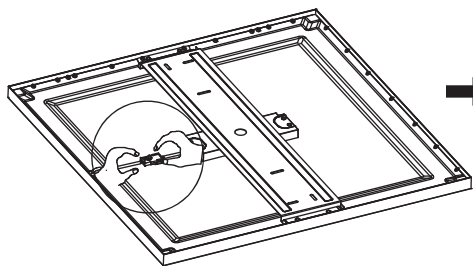
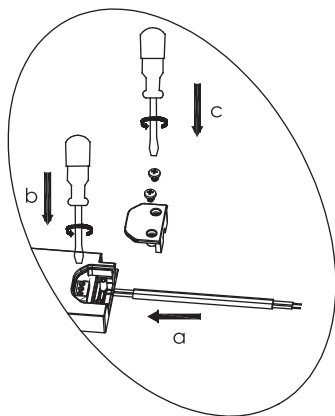
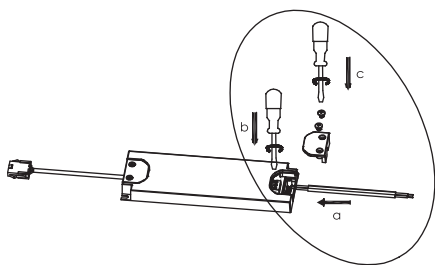
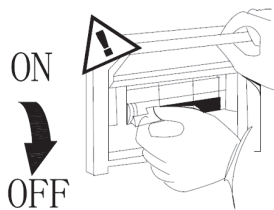

A

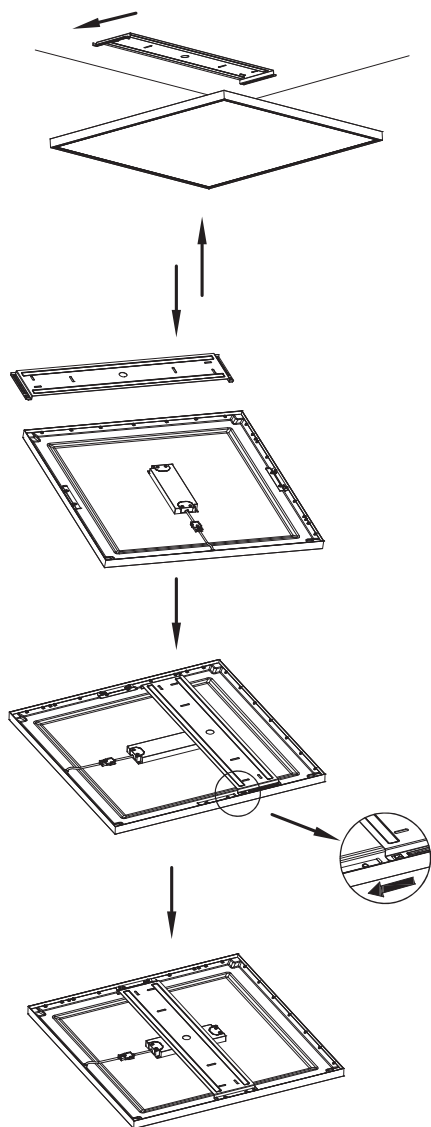

B

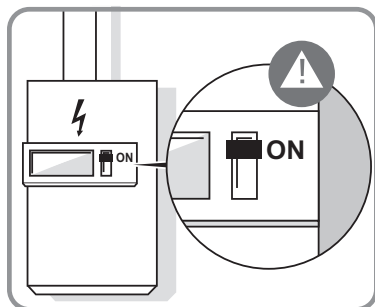
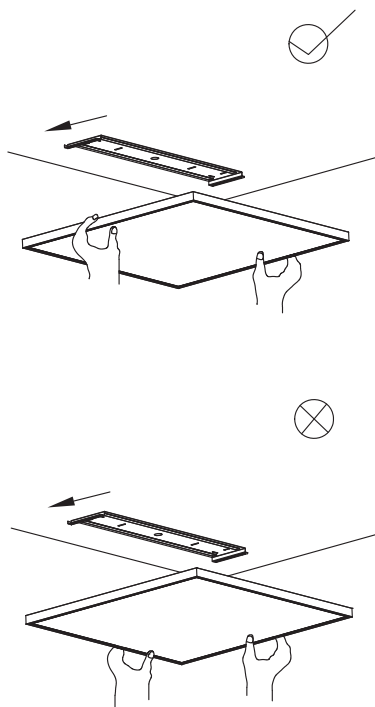

1



[B]

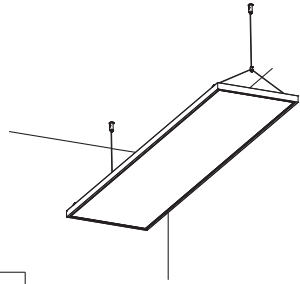
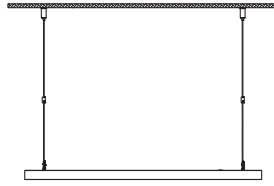

3276007485271

- 2X +2X
- +2X
- +2X +4X
- +4X +8X

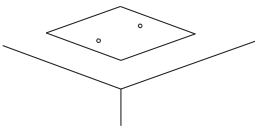

295*295mm 295*595mm
595*595mm

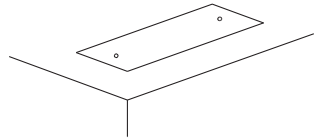

295*1195mm

2

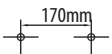
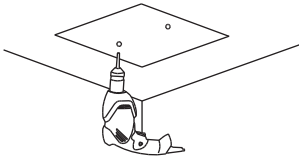

295*295mm

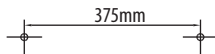

295*595mm
595*595mm

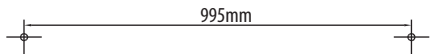
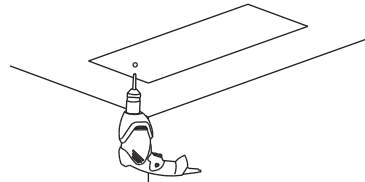

295*1195mm

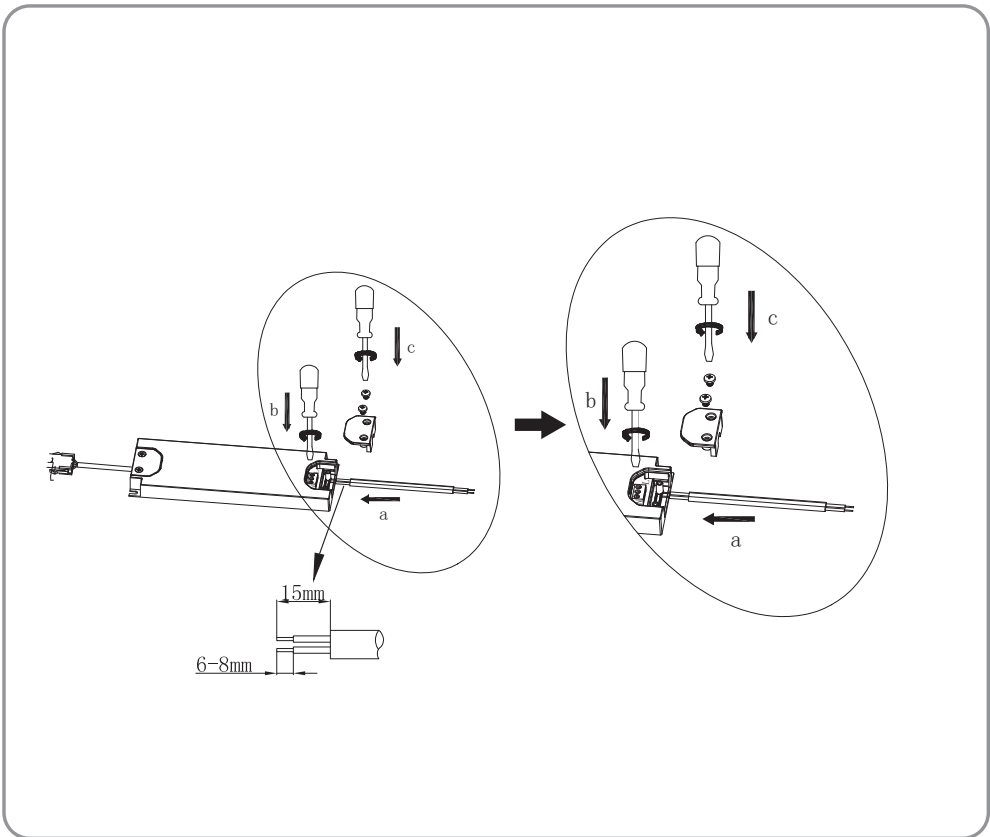
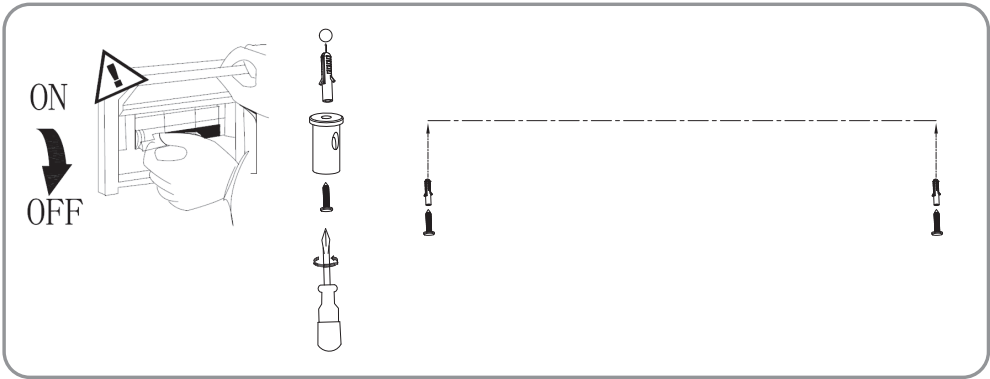

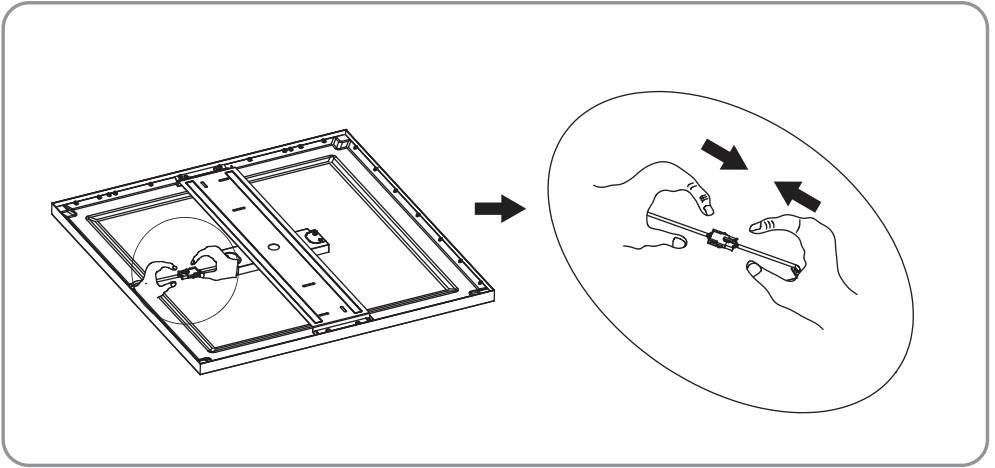

5

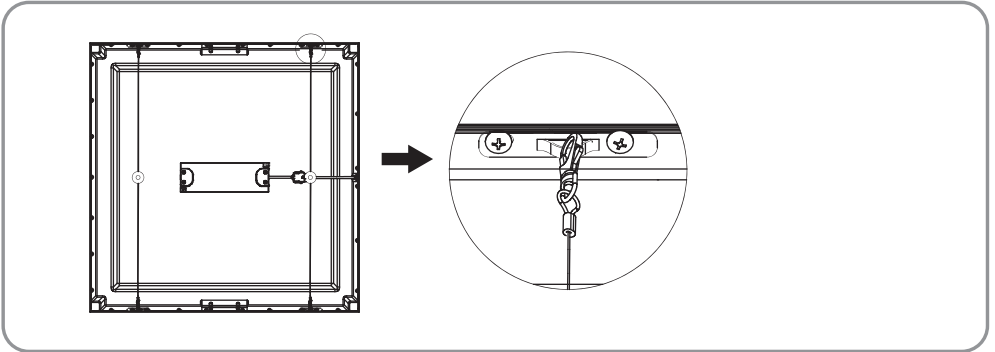

6

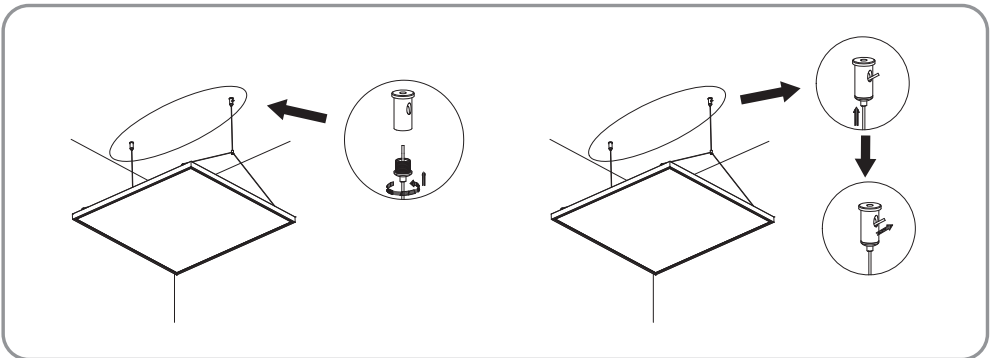

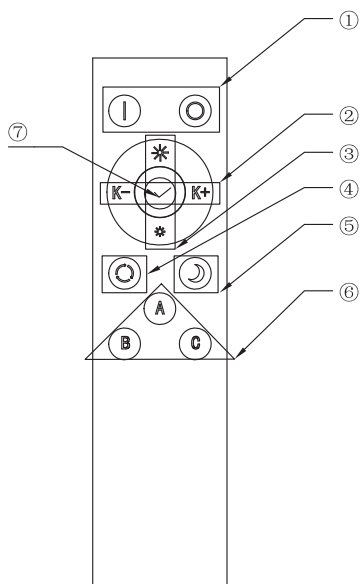
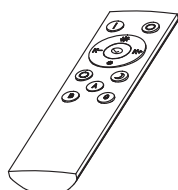
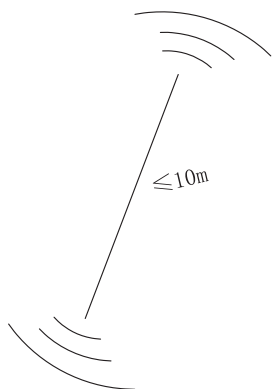
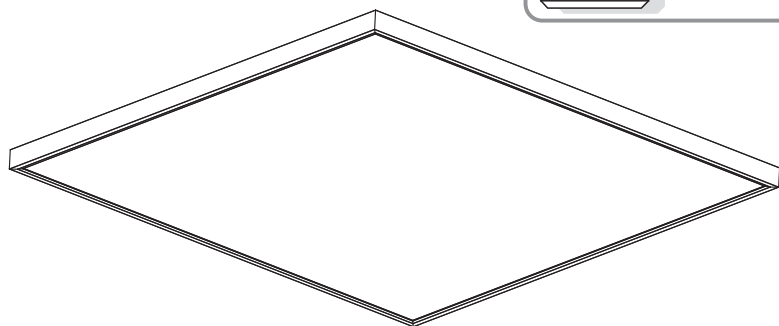
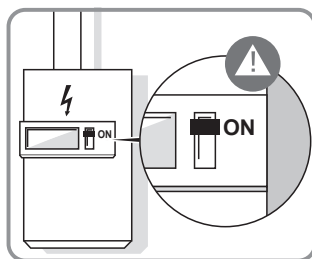

2

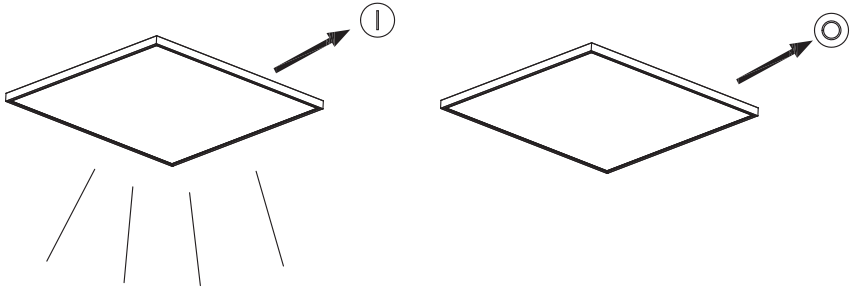



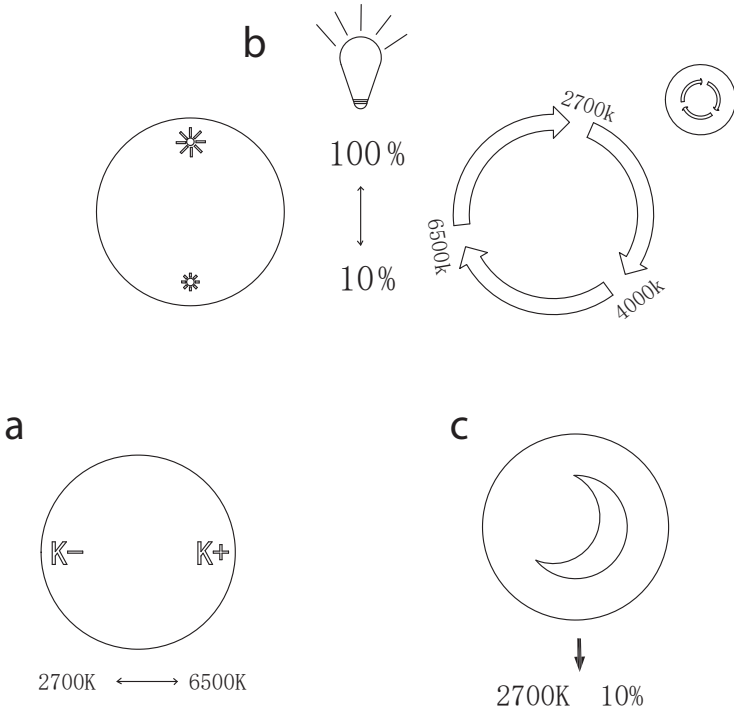

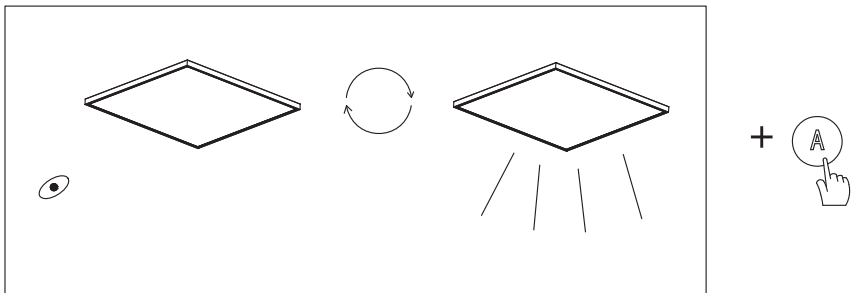
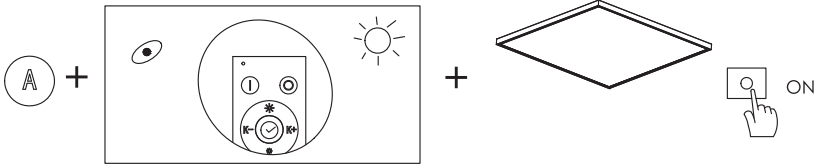
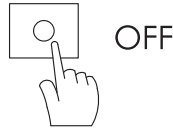
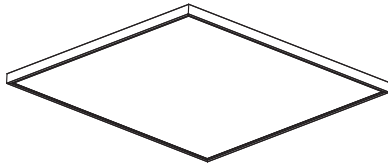
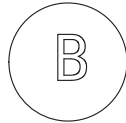



3







- FR** 1. Veuillez éteindre la lumière en appuyant sur l'interrupteur.
2. Appuyez sur la touche "A", "B" ou "C" si vous souhaitez effectuer un regroupement et vous verrez le voyant s'allumer sur la télécommande, merci de maintenir la touche "A", "B" ou "C" quelques instants et d'allumer la lumière en même temps.
3. Vous verrez la lumière clignoter après l'étape 2, maintenir la touche "A", "B" ou "C" jusqu'à ce que la lumière arrête de clignoter, puis le dispositif lumineux est groupé. En cas d'échec du groupement, merci de refaire les étapes 1-3.
4. Si le panneau LED n'a pas la bonne couleur, veuillez utiliser ce bouton  et appuyez jusqu'à ce que les 2 panneaux soient de la même couleur.
- ES** 1. Apague la luz con el interruptor.
2. Mantenga pulsada unos instantes la tecla "A", "B" o "C" que desee agrupar y verá parpadear el indicador del mando a distancia. Mientras mantiene pulsada la tecla "A", "B" o "C", encienda la luz con el interruptor.
3. Tras el paso 2, verá parpadear la luz. Mantenga pulsada la tecla "A", "B" o "C" hasta que la luz deje de parpadear, lo que indica que las luces están agrupadas. Si no consigue que queden agrupadas correctamente, repita los pasos 1 a 3.
4. Si el led del panel no tiene el color adecuado, utilice este botón  y púlselo hasta que los dos paneles tengan el mismo color.
- PT** 1. Utilize o interruptor para desligar a luz.
2. Prima a tecla "A", "B" ou "C" se quiser agrupar durante algum tempo e verá o indicador no controlo remoto a piscar, mantenha premeida a tecla "A", "B" ou "C" e ligue a luz utilizando o interruptor ao mesmo tempo.
3. Verá a luz a piscar depois do passo 2, mantenha premeida a tecla "A", "B" ou "C" até que a luz deixe de piscar, as luzes estarão então agrupadas. Se não agrupar com êxito, tente novamente os passos 1 a 3.
4. Se o painel de Led não tiver a cor certa, utilize este botão  e prima até que 2 painéis tenham a mesma cor.
- IT** 1. Spegnere la luce con l'interruttore.
2. Tenere premuto il pulsante "A", "B" o "C" che si intende raggruppare e l'indicatore sul telecomando inizierà a lampeggiare, tenere premuto il pulsante "A", "B" o "C" e accendere la luce con l'interruttore contemporaneamente.
3. La luce inizierà a lampeggiare dopo la fase 2, tenere premuto il pulsante "A", "B" o "C" fino a quanto la luce non smette di lampeggiare, in questo modo le luci saranno raggruppate. In caso di mancato raggruppamento, ripetere nuovamente le fasi 1-3.
4. Se il pannello LED non è del colore corretto, utilizzare questo pulsante  e premere fino a quando i 2 pannelli avranno lo stesso colore.
- EL** 1. Σβήστε το φως από τον διακόπτη.
2. Πατήστε για λίγο το πλήκτρο "A", "B" ή "C" ώστε να δημιουργήσετε την ομάδα που θέλετε και θα δείτε την ένδειξη στο τηλεχειριστήριο να αναβοβλίνει. Κρατήστε πατημένο το πλήκτρο "A", "B" ή "C" και αναίτη ταυτόχρονα το φωτιστικό από τον διακόπτη.
3. Μετά το βήμα 2, το φωτιστικό θα αρχίσει να αναβοβλίνει. Κρατήστε πατημένο το πλήκτρο "A", "B" ή "C" ωστούτο το φωτιστικό σταματήσει να αναβοβλίνει, έπειτα το φωτιστικό θα έχει ενταχθεί στην ομάδα. Αν η ομαδοποίηση δεν είναι επιτυχής, επαναλάβετε τα βήματα 1-3.
4. Αν τα LED πάνελ δεν έχουν την ίδια απόχρωση φωτισμού, χρησιμοποιήστε αυτό το κουμπί  και πατήστε το μέχρι τα 2 πάνελ να έχουν την ίδια απόχρωση.
- PL** 1. Wyłączyć światło za pomocą przełącznika.
2. Wcisnąć przyciski "A", "B" lub "C", które mają zostać pogrupowane - wskaźnik na pilocie zacznie migać, a następnie wcisnąć i przytrzymać przyciski "A", "B" lub "C" i równocześnie włączyć światło za pomocą przełącznika.
3. Kiedy światło zacznie migać po wykonaniu kroku 2, należy przytrzymać przyciski "A", "B" lub "C" aż do chwili, kiedy światło przestanie migać - światło zostało pogrupowane. Jeżeli pogrupowanie nie zostało wykonane prawidłowo, ponownie wykonaj kroki 1-3.
4. Jeśli panel LED nie ma odpowiedniego koloru, użyj tego przycisku  i naciśnij do chwili, gdy 2 panele będą miały ten sam kolor.
- UK** 1. Вимкніть лампу за допомогою перемикача.
2. Натисніть і утримуйте клавішу "A", "B" або "C" (залежно від бажаного групування), після цього на пульті дистанційного керування заблимає індикатор. Утримуйте клавішу "A", "B" або "C" і увімкніть лампу за допомогою перемикача.
3. Після кроку 2 лампа заблимає. Утримуйте клавішу "A", "B" або "C", доки лампа не перестане блимати, після цього вона буде згрупована. Якщо групування не вдалося, повторіть кроки 1-3.
4. У разі невідповідності кольорів на світлодіодній панелі натискайте вказану кнопку,  допоки копії двох панелей не стане однаковим.
- RO** 1. Opriți lumina de la întrerupător.
2. Apăsăți lung tasta "A", "B" sau "C" pe care doriți s-o grupați și veți vedea dipind indicatorul de pe telecomandă; țineți apăsată tasta "A", "B" sau "C" și, simultan, aprindeți lumina de la întrerupător.
3. Veți vedea din nou lumina clipind după pasul 2, țineți apăsată tasta "A", "B" sau "C" până când lumina nunați dipiște; atunci lumina va fi grupată. Dacă nu reușiți gruparea, încercați pași 1-3 din nou.
4. Dacă cele 2 panouri cu LED-uri nu au aceeași intensitate a culorii, vă rugăm să apăsați acest buton  până când devin la fel.
- EN** 1. Turn off the light by switch.
2. Press "A", "B" or "C" key you want to grouping for a while and you will see the indicator on the remote flashing, hold the "A", "B" or "C" key and turn on the light by switch at the same time.
3. You will see the light flashing after step 2, please hold the "A", "B" or "C" key until the light stop flashing, then the light is grouped. If you do not grouping successfully, please try step 1-3 again
4. If Led panel haven't the right color, please use this button  and press unless 2 panels will have the same color.

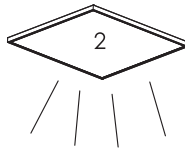
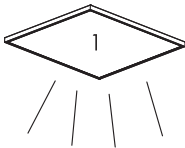
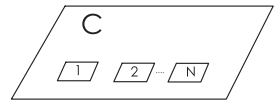
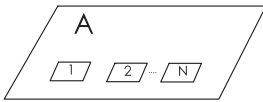
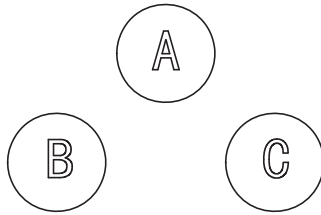

.....

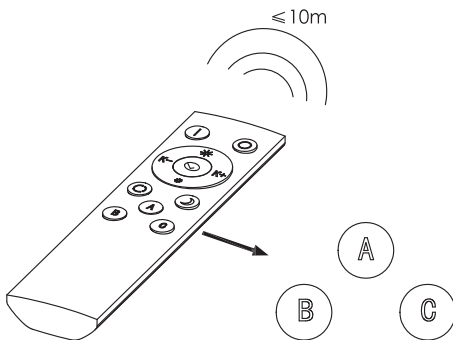
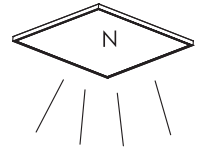



- FR Appuyez sur la touche "A"/"B"/"C" pour choisir et contrôler le groupe spécifique dont vous avez besoin.
- ES Pulse la tecla "A"/"B"/"C" para seleccionar y controlar el grupo concreto que necesite.
- PT Prima a tecla "A"/"B"/"C" para seleccionar e controlar o grupo específico que deseja.
- IT Premere il pulsante "A"/"B"/"C" per scegliere e gestire il gruppo specifico desiderato.
- EL Πατήστε ένα από τα πλήκτρα "A", "B" ή "C" για να επιλέξετε και να χειριστείτε την επιθυμητή ομάδα.
- PL Przciski "A"/"B"/"C" umożliwiają wybór poszczególnych grup i sterowanie nimi.
- UK Щоб вибрати певну групу й керувати нею, натисніть клавішу "A", "B" або "C".
- RO Apăsăți tasta "A"/"B"/"C" pentru a alege și controla grupul specific de care aveți nevoie.
- EN Press "A"/"B"/"C" key to chose and control the specific group you need.

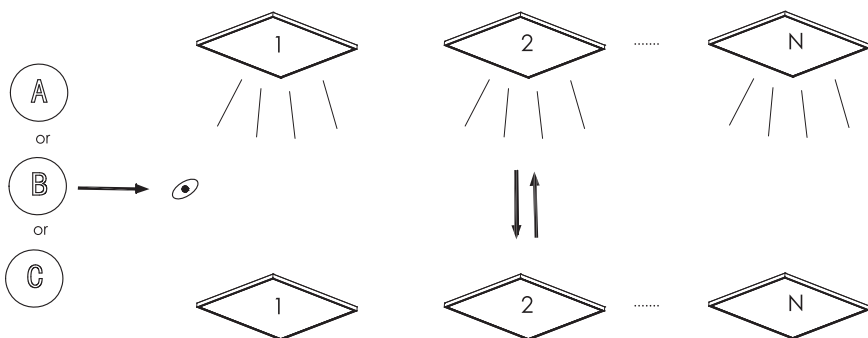



- FR** Pour allumer/éteindre un groupe donné alors qu'il existe plusieurs groupes dans le même espace, vous pouvez appuyer sur la touche "A"/"B"/"C" correspondante.
Si vous souhaitez allumer/éteindre les différents groupes en même temps, merci d'utiliser la touche "I" / "O".
- ES** Si desea encender o apagar un grupo específico en una zona donde haya más de un grupo, puede pulsar la tecla correspondiente "A"/"B"/"C".
Si desea encender o apagar distintos grupos al mismo tiempo, utilice la tecla "I" / "O".
- PT** Se deseja ligar/desligar um grupo específico quando existe mais de um grupo no mesmo espaço, pode premir a tecla "A"/"B"/"C" relevante.
Se deseja ligar/desligar os diferentes grupos ao mesmo tempo, utilize a tecla "I" / "O".
- IT** Se si desidera accendere/spengere un gruppo specifico in presenza di più di un gruppo nello stesso spazio, è possibile premere il relativo pulsante "A"/"B"/"C".
Se si desidera accendere/spengere i diversi gruppi contemporaneamente, utilizzare il pulsante "I" / "O".
- EL** Αν θέλετε να ενεργοποιήσετε ή να απενεργοποιήσετε μια συγκεκριμένη ομάδα, όταν υπάρχουν περισσότερες από μία ομάδες στον ίδιο χώρο, μπορείτε να πατήσετε το αντίστοιχο πλήκτρο "A", "B" ή "C".
Αν θέλετε να ενεργοποιήσετε ή να απενεργοποιήσετε τις διάφορες ομάδες ταυτόχρονα, χρησιμοποιήστε τα πλήκτρα "I" / "O".
- PL** Aby włączyć/wyłączyć określoną grupę, kiedy utworzone zostało więcej grup niż jedna, należy użyć przycisków „A”/”B”/”C”.
Aby włączać/wyłączać poszczególne grupy równocześnie, należy użyć przycisków "I" / "O".
- UK** За необхідності ввімкнення чи вимкнення конкретної групи з кількох, зосереджених в одному й тому ж місці, натисніть відповідну клавішу "A", "B" або "C".
За необхідності ввімкнення чи вимкнення кількох різних груп одразу використовуйте клавішу "I" або "O".
- RO** Dacă doriți să aprindeți/stingeți un grup anume, având mai multe grupuri în același spațiu, puteți apăsa pe tasta relevantă "A"/"B"/"C".
Dacă doriți să aprindeți/stingeți diferite grupuri în același timp, vă rugăm să folosiți tasta "I" / "O".
- EN** If you want to turn on/turn off specific group while there are more than one group in the same space, You can press relevant key "A"/"B"/"C".
If you want to turn on/turn off the different groups at the same time, please use the key "I" / "O".

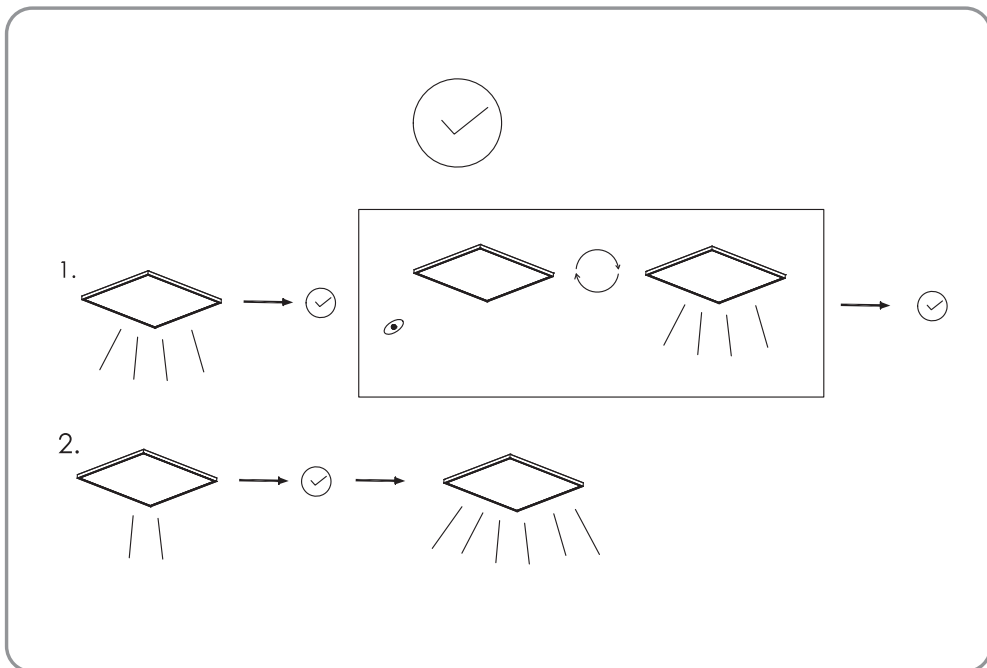

- FR** 1. Régler la clarté, la température de couleur de la lumière dont vous avez besoin, puis appuyer sur la touche "✓" pendant quelques instants, vous verrez la lumière clignoter, puis relâcher le bouton "✓" et la présélection sera terminée.
2. Vous pouvez appuyer sur le bouton "✓" pour choisir la clarté et la température de couleur présélectionnées lorsque la lumière se trouve à un autre niveau de clarté et température.
- ES** 1. Ajuste el brillo y la temperatura de color de la luz que desee, y luego mantenga pulsada la tecla "✓" unos segundos. Cuando la luz parpadee, deje de pulsar la tecla "✓". El preajuste ya estará listo.
2. Puede pulsar la tecla "✓" para seleccionar el preajuste de brillo y temperatura de color que desee si la luz tiene cualquier otro brillo y temperatura de color.



- PT** 1. Ajuste a luminosidade e a temperatura da cor da luz como necessário e, em seguida, prima o botão “☑” durante algum tempo; quando vir a luz a piscar, liberte o botão “☑”, o que conclui a pré-regulação.
2. Pode premir “☑” para selecionar a luminosidade e temperatura da cor pré-regulada quando a luz estiver com outra luminosidade e temperatura da cor.
- IT** 1. Regolare la luminosità e la temperatura del colore della luce che si desidera, quindi tenere premuto “☑”, la luce inizierà a lampeggiare, quindi rilasciare il pulsante “☑”, la preimpostazione è completata.
2. È possibile premere “☑” per scegliere la luminosità e la temperatura di colore preimpostate quando la luce è impostata su una luminosità e una temperatura diverse.
- EL** 1. Ρυθμίστε τη φωτεινότητα και τη θερμοκρασία χρώματος του φωτιστικού που θέλετε, έπειτα πατήστε για λίγο το “☑”, το φωτιστικό θα αναβοσβήσει, αφήστε το κουμπί “☑”, για να ολοκληρώσετε τη ρύθμιση.
2. Μπορείτε να πατήσετε το “☑” για να επιλέξετε την προεπιλεγμένη φωτεινότητα και θερμοκρασία χρώματος, όταν το φωτιστικό είναι ρυθμισμένο σε οποιοδήποτε άλλο επίπεδο φωτεινότητας και θερμοκρασίας.
- PL** 1. Wyregulować jasność i temperaturę barwową światła, a następnie wcisnąć i przytrzymać przez chwilę przycisk “☑” - światło zacznie migać - po zwolnieniu przycisku “☑” ustawienia zostają zakończone.
2. Można wcisnąć przycisk “☑”, aby wybrać ustawioną wcześniej wartość jasności i temperatury barwowej, kiedy światło posiada inną jasność oraz temperaturę.
- UA** 1. Відрегулюйте яскравість і колірну температуру необхідної лампи, потім натисніть та утримуйте клавішу “☑”. Лампа заблимає. Після цього відпустіть клавішу “☑”. Попередню настройку завершено.
2. Щоб вибрати попередню настройку яскравості і колірної температури лампи в будь-якому поточному режимі, можна натиснути клавішу “☑”.
- RO** 1. Reglați intensitatea și culoarea temperaturii luminii de care aveți nevoie, apoi apăsați “☑” un timp; veți vedea lumina clipind, apoi eliberați butonul “☑”. Presetarea este finalizată.
2. Puteți apăsa “☑” pentru a selecta intensitatea și culoarea temperaturii atunci când lumina este la orice altă intensitate și temperatură.
- EN** 1. Adjust the brightness and temperature colour of the light you need, then press the “☑” for a while, you will see the light flashing, then release the “☑” button, the preset finished.
2. You can press the “☑” to chose the preset brightness and temperature color when the light is at any other brightness and temperature.



- FR** Ce produit est recyclable. S'il ne peut plus être utilisé, veuillez l'apporter dans un centre de recyclage de déchets.
- ES** Este producto es reciclable. Si ya no se puede usar, llévalo a un centro de reciclaje de residuos.
- PT** Este produto é reciclável. Se deixar de o utilizar, entregue-o num centro de reciclagem de resíduos.
- IT** Questo prodotto può essere riciclato. Se deve essere smaltito, portalo presso un centro di riciclaggio.
- EL** Αυτό το προϊόν είναι ανακυκλώσιμο. Εάν δεν μπορεί πλέον να χρησιμοποιηθεί, μεταφέρετε την σε κάποιο κέντρο ανακύκλωσης απορριμμάτων.
- PL** Ten produkt poddawany jest recyklingowi, kiedy przestaje być użyteczny należy dostarczyć go do punktu zbiórki odpadów.
- UA** Цей продукт може перероблятися. Якщо воно більше не є придатне для використання, здайте його в утилізаційний центр.
- RO** Acest produs este reciclabil. Dacă nu mai poate fi folosit, vă rugăm să îl aduceți într-un centru de reciclare a deșeurilor.
- BR** Este produto é reciclável. Se não puder mais ser usado, descarte em um centro de reciclagem de resíduos.
- DE** Dieses Produkt ist recycelbar. Wenn es nicht mehr verwendet werden kann, bringen Sie es bitte zum Recycling-Center.
- EN** This product is recyclable. If it cannot be used anymore, please take it to waste recycling centre.

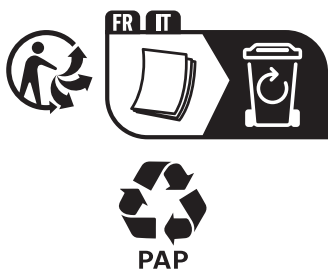

Traduction de la version originale du mode d'emploi / Traducción de las Instrucciones originales / Tradução das Instruções Originais / Traduzione delle istruzioni originali / Μετάφραση των πρωτότυπων οδηγιών / Tłumaczenie instrukcji oryginalnej / Переклад оригінальної інструкції / Traducerea instrucțiunilor originale / Tradução das Instruções Originais / Original-Anleitung / Original Instructions.

Made in China

Країна походження: Китай

EU ADEO Services - 135 Rue Sadi Carnot - CS00001 - 59790 RONCHIN - FRANCE

UA Виробник: ТОВ "Адео Сервісез С.А.", вул. Саді Карно, CS 00001, 59790 Роншен, Франція. Імпортер: ТОВ "Леруа Мерлен Україна", 04201 Україна, м. Київ, вул. Полярна 17А, +380 44 498 46 00. Імпортер приймає претензії від споживачів щодо товару, а також проводить його ремонт, технічне і гарантійне обслуговування

BR IMPORTADO E DISTRIBUÍDO POR: LEROY MERLIN COMPANHIA BRASILEIRA DE BRICOLAGEM CNPJ: 01.438.784/0001-05 Rua Pascoal Pais, nº. 525, 6º andar, cj 61 a 64 - Vila Cordeiro, São Paulo - SP CEP: 04581-060 CALM (Central de Atendimento Leroy Merlin) Capitais 4020-5376 Demais Regiões 0800-0205376

ZA Imported by Adeo South Africa (PTY) LTD T/A Leroy Merlin, Hosted in Leroy Merlin Fourways Store 35 Roos Street, Witkoppen Ext 97, Sandton, 2191 Johannesburg, Gauteng, South Africa. Tel: +27 10 493 8000 Email: contact@leroymerlin.co.za.

Batch no. XXXXXXXXXX



EU/EC Declaration of conformity
Déclaration UE/CE de conformité
DECLARACIÓN CE / UE DE CONFORMIDAD
Declaração CE/UE de conformidade

Product Model|Modèle du produit|Modelo de producto|Modelo do produto|

811850

Name and address of the manufacturer or his authorised representative|Nom et adresse du fabricant ou de son mandataire|Nombre y dirección del fabricante o de su representante autorizado|Nome e endereço do fabricante ou do seu representante autorizado|

ADEO Services, 135 Rue Sadi Carnot - CS 00001 59790 RONCHIN - France

This declaration of conformity is issued under the sole responsibility of the manufacturer|La présente déclaration de conformité est établie sous la seule responsabilité du fabricant|La presente declaración de conformidad se expide bajo la exclusiva responsabilidad del fabricante|Esta declaração de conformidade é emitida sob a exclusiva responsabilidade do fabricante.|

Object of the declaration|Objet de la déclaration|Objeto de la declaración|Objeto da declaração|

Product Type - Description|Type de produit - Description|Tipo de producto [Tipo de producto |]

KIT1 LED PANEL 1800LM CCTDIM 30X30 ALU IP20 RC WH INSPIRE GDANSK

Product Reference|Référence produit|Referencia del producto|Referência do produto:|

811850 - EAN Code: 3276007485196

Industrial Type Design Reference: FPB1A3030S13W-CCT

Product Brand|Marque Produit|Producto de marca|Marca do produto|

INSPIRE

Serial number coding or batch number|Codification du numéro de série ou de lot|Codificación del número de serie|Codificação do número de série|

SSSSSSDDMMYY(SSSSSS;Supplier code; DDDMMYY:ETD date)

The object of the declaration described above is in conformity with the relevant Union harmonization legislation|L'objet de la déclaration décrit ci-dessus est conforme à la législation d'harmonisation de l'union applicable|El objeto de la declaración descrita anteriormente es conforme a la legislación de armonización pertinente de la Unión|O objeto da declaração acima descrita está em conformidade com a legislação de harmonização da União aplicável|

References to the relevant harmonised standards used or references to the specifications in relation to which conformity is declared|Références des normes harmonisées pertinentes applicables ou des spécifications par rapport auxquelles la conformité est déclarée|Referencias a las normas armonizadas pertinentes utilizadas, o referencias a las especificaciones respecto a las cuales se declara la conformidad|Referências às normas harmonizadas pertinentes utilizadas ou referências às especificações para as quais a conformidade é declarada|

When applicable, the name and number of notified body number|Le cas échéant, le nom et le numéro de l'organisme notifié|Cuando corresponda " el nombre y número de laboratorio notificado que haya emitido la certificación y la referencia al documento|Quando aplicável " o nome e número do laboratório notificado que emitiu a certificação e a referência ao documento|

2014_53_EU_RED

radio equipment | Équipements radioélectriques|equipos radioeléctricos|equipamentos de rádio|

EN IEC 60598-2-1:2021
 EN IEC 60598-1:2021+A11:2022
 EN 62493:2015
 EN IEC 55015:2019+A11:2020
 EN 61547:2009
 EN IEC 61000-3-2:2019+A1:2021
 EN 61000-3-3:2013+A1:2019+A2:2021
 EN 301 489-1 V2.2.3
 EN 301 489-3 V2.1.1
 EN 300 440 V2.1.1
 EN 62479:2010

Directive 2011/65/EU
 Amended by (EU) 2015/863
 IEC 62321-1:2013
 IEC 62321-2:2021
 IEC 62321-3-1:2013
 IEC 62321-4:2013+A1:2017
 IEC 62321-5:2013
 IEC 62321-6:2015
 IEC 62321-7-1:2015
 IEC 62321-7-2:2017
 ISO 17075-1:2017
 IEC 62321-8:2017
 EN IEC 63000:2018

2011_65_EU_RoHS

Restriction of hazardous substances in electrical products|Restriction des substances dangereuses dans les produits électriques|Restricción de sustancias peligrosas en equipos eléctricos|Restrição de substâncias perigosas em equipamentos elétricos|

(EU) No 2019/2020
 (EU) No 2021/341
 (EU) 2019/2015
 (EU) 2021/340

2009_125 ECO DESIGN

EcoDesign|Eco-Conception|Concepção ecológica|

Compiled, signed by and on behalf of|Compilé, signé par et au nom de|Compilado, firmado por y en nombre de|Compilado, assinado por e em nome de|

Eric LEMOINE
 International Project Quality Leader

Place and date of issue|Date et lieu d'établissement|Lugar y fecha de expedición|Local e data de emissão|

Ronchin France

07/12/2022



**DICHIARAZIONE DI CONFORMITÀ CE / UE
DEKLARACJA ZGODNOŚCI WE / UE
ΔΗΛΩΣΗ ΣΥΜΜΟΡΦΩΣΗΣ ΕΚ / ΕΕ
DECLARAȚIA CE / UE DE CONFORMITATE**

IT|PO|
GR|RO|



Modello di prodotto|prodoto|Model produktu|produkt|Μοντέλο προϊόντος|Προϊόν;|Modelul de produs|produșul;|

811850

La presente dichiarazione di conformità è rilasciata sotto la responsabilità esclusiva del fabbricante|Niniejsza deklaracja zgodności wydana zostaje na wyłączną odpowiedzialność producenta.|Επιτυχία και διεύθυνση του κατασκευαστή ή του εξουσιοδοτημένου αντιπροσώπου του|Denumirea și adresa producătorului sau a reprezentantului său autorizat.;

ADEO Services, 135 Rue Sadi Carnot - CS 00001 59790 RONCHIN - France

La presente dichiarazione di conformità è rilasciata sotto la responsabilità esclusiva del fabbricante|Niniejsza deklaracja zgodności wydana zostaje na wyłączną odpowiedzialność producenta.|Η παρούσα δήλωση συμμόρφωσης εκδίδεται με αποκλειστική ευθύνη του κατασκευαστή|Declarația de conformitate este emisă pe răspunderea exclusivă a producătorului|

Objeto de la declaración|Przedmiot deklaracji|Στόχος της δήλωσης|Obiectul declarației|

Tipologia di prodotto|Rodzaj produktu|Τύπος Προϊόντος|Tip produs|

KIT1 LED PANEL 1800LM CCTDIM 30X30 ALU IP20 RC WH INSPIRE GDANSK

Riferimento del prodotto|Referențe produs|Αναφορά προϊόντος|Referință produs|

**811850 - EAN Code: 3276007485196
Industrial Type Design Reference: FPB1A3030S13W-CCT**

Marca del prodotto|Marka produktu|Μάρκα προϊόντος|Marcă a produsului;|

INSPIRE

Codifica del numero di serie|Kodowanie numeru seryjnego|Κωδικοποίηση σειριακού αριθμού|Cod de numere de serie|

SSSSSSDDMMYY(SSSSSS;Supplier code; DDMMYY;ETD date)

L'oggetto della dichiarazione di cui sopra è conforme alla pertinente normativa di armonizzazione dell'Unione|Wymieniony powyżej przedmiot niniejszej deklaracji jest zgodny z odnosnymi wymaganiami unijnego prawodawstwa harmonizacyjnego|Ο στόχος της δήλωσης που περιγράφεται παραπάνω είναι σύμφωνος με τη σχετική ενωσιακή νομοθεσία εναρμόνισης|Obiectul declarației descris mai sus este în conformitate cu legislația comunitară relevantă de armonizare a Uniunii|

Riferimenti alle pertinenti norme armonizzate utilizzate o alle specifiche in relazione alle quali è dichiarata la conformità|Odwolania do odnosnych norm zharmonizowanych, które zastosowano, lub do specyfikacji, w odniesieniu do których deklarowana jest zgodność;|Μνεία των σχετικών εναρμονισμένων προτύπων που χρησιμοποιούνται ή μνεία των προδιαγραφών σε σχέση με τις οποίες δηλώνεται η συμμόρφωση|Referințele standardelor armonizate relevante folosite sau referințele specificațiilor în legătură cu care se declară conformitatea;|

Dove applicabile * il nome e il numero del laboratorio notificato che ha rilasciato la certificazione e il riferimento al documento|W stosownych przypadkach * notyfikowana nazwa i numer laboratorium, które wydało certyfikat oraz odniesienie do dokumentu|Όπου ισχύει * το γνωστοποιημένο όνομα και τον αριθμό του εργαστηρίου που εξέδωσε την πιστοποίηση και την αναφορά στο έγγραφο|Unde este cazul * numele și numărul de laborator notificat care a eliberat certificarea și trimiterea la document|

2014_53_EU_RED

apparecchiature radio|urządzeń radiowych|ραδιοεξοπλισμού στην|echipamentelor radio|

- EN IEC 60598-2-1:2021
- EN IEC 60598-1:2021+A11:2022
- EN 62493:2015
- EN IEC 55015:2019+A11:2020
- EN 61547:2009
- EN IEC 61000-3-2:2019+A1:2021
- EN 61000-3-3:2013+A1:2019+A2:2021
- EN 301 489-1 V2.2.3
- EN 301 489-3 V2.1.1
- EN 300 440 V2.1.1
- EN 62479:2010

- Directive 2011/65/EU
- Amended by (EU) 2015/863
- IEC 62321-1:2013
- IEC 62321-2:2021
- IEC 62321-3-1:2013
- IEC 62321-4:2013+A1:2017
- IEC 62321-5:2013
- IEC 62321-6:2015
- IEC 62321-7-1:2015
- IEC 62321-7-2:2017
- ISO 17075-1:2017
- IEC 62321-8:2017
- EN IEC 63000:2018

2011_65_EU_RoHS

Restrizione di sostanze pericolose nelle apparecchiature elettriche|Ograniczenie niebezpiecznych substancji w sprzęcie elektrycznym|Περιορισμός επικίνδυνων ουσιών σε ηλεκτρικό εξοπλισμό|Restricționarea substanțelor periculoase în echipamentele electrice|

2009_125 ECO DESIGN

Progettazione ecocompatibile|Ekoprojektuj|οικολογικού σχεδιασμού|Proiectare ecologică|

- (EU) No 2019/2020
- (EU) No 2021/341
- (EU) 2019/2015
- (EU) 2021/340

Compilato, firmato in vece e per conto di|Opracowano, podpisano w imieniu|Συντάχθηκε, υπογραφή για και εξ' ονόματος|Compilat, semnat de și în numele|

**Eric LEMOINE
International Project Quality Leader**

Luogo e data del rilascio|Data wydania i miejsce|Τόπος και ημερομηνία έκδοσης|

**Ronchin France
07/12/2022**

**ADEO Services SAS
135 Rue Sadi Carnot
CS00001
59790 RONCHIN**



EU/EC Declaration of conformity
Déclaration UE/CE de conformité
DECLARACIÓN CE / UE DE CONFORMIDAD
Declaração CE/UE de conformidade

ENFR
ESPT

Product Model|Modèle du produit|Modelo de producto|Modelo do produto|

812236

Name and address of the manufacturer or his authorised representative|Nom et adresse du fabricant ou de son mandataire|Nombre y dirección del fabricante o de su representante autorizado|Nome e endereço do fabricante ou do seu representante autorizado|

ADEO Services, 135 Rue Sadi Carnot - CS 00001 59790 RONCHIN - France

This declaration of conformity is issued under the sole responsibility of the manufacturer|La présente déclaration de conformité est établie sous la seule responsabilité du fabricant|La presente declaración de conformidad se expide bajo la exclusiva responsabilidad del fabricante|Esta declaração de conformidade é emitida sob a exclusiva responsabilidade do fabricante. |

Object of the declaration|Objet de la déclaration|Objeto de la declaración|Objeto da declaração|

Product Type - Description|Type de produit - Description|Tipo de producto
|Tipo de producto |

KIT1 LED PANEL 2900LM CCTDIM 30X60 ALU IP20 RC WH INSPIRE GDANSK

Product Reference|Référence produit|Referencia del producto|Referência do produto:|

**812236 - EAN Code: 3276007485202
Industrial Type Design Reference: FPB1A3060S23W-CCT**

Product Brand|Marque Produit|Producto de marca|Marca do produto|

INSPIRE

Serial number coding or batch number|Codification du numéro de série ou de lot|Codificación del número de serie|Codificação do número de série|

SSSSSSDDMMYY(SSSSSS;Supplier code; DMMYY:ETD date)

The object of the declaration described above is in conformity with the relevant Union harmonization legislation|L'objet de la déclaration décrit ci-dessus est conforme à la législation d'harmonisation de l'Union applicable|El objeto de la declaración descrita anteriormente es conforme a la legislación de armonización pertinente de la Unión|O objeto da declaração acima descrita está em conformidade com a legislação de harmonização da União aplicável. |

References to the relevant harmonised standards used or references to the specifications in relation to which conformity is declared|Références des normes harmonisées pertinentes appliquées ou des spécifications par rapport auxquelles la conformité est déclarée|Referencias a las normas armonizadas pertinentes utilizadas, o referencias a las especificaciones respecto a las cuales se declara la conformidad|Referências às normas harmonizadas pertinentes utilizadas ou referências às especificações para as quais a conformidade é declarada|

When applicable, the name and number of notified body number|Le cas échéant, le nom et le numérp de l'organisme notifié|Cuando corresponda * el nombre y número de laboratorio notificado que haya emitido la certificación y la referencia al documento|Quando aplicável * o nome e número do laboratório notificado que emitiu a certificação e a referência ao documento|

EN IEC 60598-2-1:2021
EN IEC 60598-1:2021+A11:2022
EN 62493:2015
EN IEC 55015:2019+A11:2020
EN 61547:2009
EN IEC 61000-3-2:2019+A1:2021
EN 61000-3-3:2013+A1:2019+A2:2021
EN 301 489-1 V2.2.3
EN 301 489-3 V2.1.1
EN 300 440 V2.1.1
EN 62479:2010

Directive 2011/65/EU
Amended by (EU) 2015/863
IEC 62321-1:2013
IEC 62321-2:2021
IEC 62321-3-1:2013
IEC 62321-4:2013+A1:2017
IEC 62321-5:2013
IEC 62321-6:2015
IEC 62321-7-1:2015
IEC 62321-7-2:2017
ISO 17075-1:2017
IEC 62321-8:2017
EN IEC 63000:2018

(EU) No 2019/2020
(EU) No 2021/341
(EU) 2019/2015
(EU) 2021/340

2014_53_EU_RED

radio equipment |équements radioélectriques|equipos radioeléctricos|equipamentos de rádio|

2011_65_EU_RoHS

Restriction of hazardous substances in electrical products|Restriction des substances dangereuses dans les produits électriques|Restricción de sustancias peligrosas en equipos eléctricos|Restrição de substâncias perigosas em equipamentos elétricos|

2009_125 ECO DESIGN

EcoDesign|Eco-Conception|Concepção ecológica|

Compiled, signed by and on behalf of|Compilé, signé par et au nom de|Compilado, firmado por y en nombre de|Compilado, assinado por e em nome de|

Eric LEMOINE
International Project Quality Leader

Place and date of issue|Date et lieu d'établissement|Lugar y fecha de expedición|Local e data de emissão|

Ronchin France

07/12/2022

ADEO Services SAS
135 Rue Sadi Carnot
CS00001
59790 RONCHIN



**DICHIARAZIONE DI CONFORMITÀ CE / UE
DEKLARACJA ZGODNOŚCI WE / UE
ΔΗΛΩΣΗ ΣΥΜΜΟΡΦΩΣΗΣ ΕΚ / ΕΕ
DECLARAȚIA CE / UE DE CONFORMITATE**



Modello di prodotto[prodotta]Model produktu[produktu][Μοντέλο προϊόντος[Προϊόν:]Modelul de produs[produsul:]

812236

La presente dichiarazione di conformità è rilasciata sotto la responsabilità esclusiva del fabbricante[Niniejsza deklaracja zgodności wydana zostaje na wyłączną odpowiedzialność producenta.[Επιτυμνία και διεύθυνση του κατασκευαστή ή του εξουσιοδοτημένου αντιπροσώπου του[Denumirea și adresa producătorului sau a reprezentantului său autorizat.]

ADEO Services, 135 Rue Sadi Carnot - CS 00001 59790 RONCHIN - France

La presente dichiarazione di conformità è rilasciata sotto la responsabilità esclusiva del fabbricante[Niniejsza deklaracja zgodności wydana zostaje na wyłączną odpowiedzialność producenta.[Η παρούσα δήλωση συμμόρφωσης εκδίδεται με αποκλειστική ευθύνη του κατασκευαστή[Declarația de conformitate este emisă pe răspunderea exclusivă a producătorului]

Objeto de la declaración[Przedmiot deklaracji]Στόχος της δήλωσης[Obiectul declarației]

Tipologia di prodotto[Rodzaj produktu]Τύπος Προϊόντος[Tip produs]

KIT1 LED PANEL 2900LM CCTDIM 30X60 ALU IP20 RC WH INSPIRE GDANSK

Riferimento del prodotto[Referențe produktu]Αναφορά προϊόντος[Referință produs]

812236 - EAN Code: 3276007485202

Industrial Type Design Reference: FPB1A3060S23W-CCT

Marca del prodotto[Marka produktu]Μάρκα προϊόντος[Marcă a produsului:]

INSPIRE

Codifica del numero di serie[Kodowanie numeru seryjnego]Κωδικοποίηση σειριακού αριθμού[Cod de numere de serie]

SSSSSSDDMMYY(SSSSSS;Supplier code; DDMMYY:ETD date)

L'oggetto della dichiarazione di cui sopra è conforme alla pertinente normativa di armonizzazione dell'Unione[Wymieniony powyżej przedmiot niniejszej deklaracji jest zgodny z odnosnymi wymaganiami unijnego prawodawstwa harmonizacyjnego]Ο στόχος της δήλωσης που περιγράφεται παραπάνω είναι σύμφωνος με τη σχετική ενωσιακή νομοθεσία εναρμόνισης[Obiectul declarației descris mai sus este în conformitate cu legislația comunitară relevantă de armonizare a Uniunii]

Riferimenti alle pertinenti norme armonizzate utilizzate o alle specifiche in relazione alle quali è dichiarata la conformità[Odwołania do odnosnych norm zharmonizowanych, które zastosowano, lub do specyfikacji, w odniesieniu do których deklarowana jest zgodność][Μετρία των σχετικών εναρμονισμένων προτύπων που χρησιμοποιούνται ή μετρία των προδιαγραφών σε σχέση με τις οποίες δηλώνεται η συμμόρφωση][Referințele standardelor armonizate relevante folosite sau referințele specificațiilor în legătură cu care se declară conformitatea:]

Dove applicabile * il nome e il numero del laboratorio notificato che ha rilasciato la certificazione e il riferimento al documento[W stosowanych przypadkach * notyfikowana nazwa i numer laboratorium, które wydało certyfikat oraz odniesienie do dokumentu][Όπου ισχύει * το γνησιοπονημένο όνομα και τον αριθμό του εργαστηρίου που εξέδωσε την πιστοποίηση και την αναφορά στο έγγραφο][Unde este cazul * numele și numărul de laborator notificat care a eliberat certificarea și trimitearea la document]

EN IEC 60598-2-1:2021
EN IEC 60598-1:2021+A11:2022
EN 62493:2015
EN IEC 55015:2019+A11:2020
EN 61547:2009
EN IEC 61000-3-2:2019+A1:2021
EN 61000-3-3:2013+A1:2019+A2:2021
EN 301 489-1 V2.2.3
EN 301 489-3 V2.1.1
EN 300 440 V2.1.1
EN 62479:2010

Directive 2011/65/EU
Amended by (EU) 2015/863
IEC 62321-1:2013
IEC 62321-2:2021
IEC 62321-3-1:2013
IEC 62321-4:2013+A1:2017
IEC 62321-5:2013
IEC 62321-6:2015
IEC 62321-7-1:2015
IEC 62321-7-2:2017
ISO 17075-1:2017
IEC 62321-8:2017
EN IEC 63000:2018

2014_53_EU_RED

apparecchiature radio[urządzeń radiowych]ραδιοεξοπλισμού στην[echipamentelor radio]

2011_65_EU_RoHS

Restrizione di sostanze pericolose nelle apparecchiature elettriche[Ograniczenie niebezpiecznych substancji w sprzęcie elektrycznym][Περιορισμός επικίνδυνων ουσιών σε ηλεκτρικό εξοπλισμό][Restricționarea substanțelor periculoase în echipamentele electrice]

2009_125 ECO DESIGN

Progettazione ecocompatibile[Ekooprojektuj]οικολογικού σχεδιασμού[Proiectare ecologică]

(EU) No 2019/2020
(EU) No 2021/341
(EU) 2019/2015
(EU) 2021/340

Compilato, firmato in vece e per conto di[Opracowano, podpisano w imieniu i]Συντάχθηκε, υπογραφή για και εξ'ονόματος[Compilat, semnat de și în numele]

Eric LEMOINE
International Project Quality Leader

Luogo e data del rilascio[Data wydania i miejsce]Τόπος και ημερομηνία έκδοσης[]

Ronchin France

07/12/2022

ADEO Services SAS
135 Rue Sadi Carnot
CS00001
59790 RONCHIN



**EU/EC Declaration of conformity
Déclaration UE/CE de conformité
DECLARACIÓN CE / UE DE CONFORMIDAD
Declaração CE/UE de conformidade**

EN|FR|
ES|PT|



Product Model|Modèle du produit|Modelo de producto|Modelo do produto|

812248/812264/812222

Name and address of the manufacturer or his authorised representative|Nom et adresse du fabricant ou de son mandataire|Nombre y dirección del fabricante o de su representante autorizado|Nome e endereço do fabricante ou do seu representante autorizado|

ADEO Services, 135 Rue Sadi Carnot - CS 00001 59790 RONCHIN - France

This declaration of conformity is issued under the sole responsibility of the manufacturer|La présente déclaration de conformité est établie sous la seule responsabilité du fabricant|La presente declaración de conformidad se expide bajo la exclusiva responsabilidad del fabricante|Esta declaração de conformidade é emitida sob a exclusiva responsabilidade do fabricante|

Object of the declaration|Objet de la déclaration|Objeto de la declaración|Objeto da declaração|

**KIT1 LED PANEL 5400LM CCTDIM 60X60 ALU IP20 RC WH INSPIRE
GDANSK/KIT1 LED PANEL 5400LM CCTDIM 30X120 ALU IP20 RC WH INSPIRE
GDANSK/KIT1 LED PANEL 5400LM CCTDIM 30X120 ALU IP20 RC MBK INSPIRE
GDANSK**

Product Type - Description|Type de produit - Description|Tipo de producto
|Tipo de producto |

Product Reference|Référence produit|Referencia del producto|Referência do produto|

**812248/812264/812222 - EAN Code:
3276007485219/3276007485226/3276007485233
Industrial Type Design Reference: FPB1A6060S42W-CCT/FPB1A30120S42W-
CCT/FPB1A3012042BK-CCT**

Product Brand|Marque Produit|Producto de marca|Marca do produto|

INSPIRE

Serial number coding or batch number|Codification du numéro de série ou de lot|Codificación del número de serie|Codificação do número de série|

SSSSSSDDMMYY|(SSSSSS;Supplier code; DDMMYY;ETD date)

The object of the declaration described above is in conformity with the relevant Union harmonization legislation|L'objet de la déclaration décrit ci-dessus est conforme à la législation d'harmonisation de l'union applicable|El objeto de la declaración descrita anteriormente es conforme a la legislación de armonización pertinente de la Unión|O objeto da declaração acima descrita está em conformidade com a legislação de harmonização da União aplicável|

References to the relevant harmonised standards used or references to the specifications in relation to which conformity is declared|Références des normes harmonisées pertinentes appliquées ou des spécifications par rapport auxquelles la conformité est déclarée|Referencias a las normas armonizadas pertinentes utilizadas, o referencias a las especificaciones respecto a las cuales se declara la conformidad|Referências às normas harmonizadas pertinentes utilizadas ou referências às especificações para as quais a conformidade é declarada|

When applicable, the name and number of notified body number|Le cas échéant, le nom et le numéro de l'organisme notifié|Cuando corresponda * el nombre y número de laboratorio notificado que haya emitido la certificación y la referencia al documento|Quando aplicável * o nome e número do laboratório notificado que emitiu a certificação e a referência ao documento|

2014_53_EU_RED
radio equipment |équipements radioélectriques|equipos radioeléctricos|equipamentos de rádio|

EN IEC 60598-2-1:2021
EN IEC 60598-1:2021+A11:2022
EN 62493:2015
EN IEC 55015:2019+A11:2020
EN 61547:2009
EN IEC 61000-3-2:2019+A1:2021
EN 61000-3-3:2013+A1:2019+A2:2021
EN 301 489-1 V2.2.3
EN 301 489-3 V2.1.1
EN 300 440 V2.1.1
EN 62479:2010

2011_65_EU_RoHS
Restriction of hazardous substances in electrical products|Restriction des substances dangereuses dans les produits électriques|Restricción de sustancias peligrosas en equipos eléctricos|Restrição de substâncias perigosas em equipamentos elétricos|

Directive 2011/65/EU
Amended by (EU) 2015/863
IEC 62321-1:2013
IEC 62321-2:2021
IEC 62321-3-1:2013
IEC 62321-4:2013+A1:2017
IEC 62321-5:2013
IEC 62321-6:2015
IEC 62321-7-1:2015
IEC 62321-7-2:2017
ISO 17075-1:2017
IEC 62321-8:2017
EN IEC 63000:2018

2009_125 ECO DESIGN
EcoDesign|Eco-Conception|Concepção ecológica|

(EU) No 2019/2020
(EU) No 2021/341
(EU) 2019/2015
(EU) 2021/340

Compiled, signed by and on behalf of|Compilé, signé par et au nom de|Compilado, firmado por y en nombre de|Compilado, assinado por e em nome de|

Eric LEMOINE
International Project Quality Leader

Place and date of issue|Date et lieu d'établissement|Lugar y fecha de expedición|Local e data de emissão|

Ronchin France
07/12/2022

ADEO Services SAS
135 Rue Sadi Carnot
CS00001
59790 RONCHIN

DICHIARAZIONE DI CONFORMITÀ CE / UE
DEKLARACJA ZGODNOŚCI WE / UE
ΔΗΛΩΣΗ ΣΥΜΜΟΡΦΩΣΗΣ ΕΚ / ΕΕ
DECLARAȚIA CE / UE DE CONFORMITATE

Modello di prodotto/prodotto|Model produktu|produkt||Μοντέλο προϊόντος/Προϊόν||Modelul de produs/produsul|

812248/812264/812222

La presente dichiarazione di conformità è rilasciata sotto la responsabilità esclusiva del fabbricante|Niniejsza deklaracja zgodności wydana zostaje na wyłączną odpowiedzialność producenta.|Επιθυμία και διεύθυνση του κατασκευαστή ή του εξουσιοδοτημένου αντιπροσώπου του|Denumirea și adresa producătorului sau a reprezentantului său autorizat|

ADEO Services, 135 Rue Sadi Carnot - CS 00001 59790 RONCHIN - France

La presente dichiarazione di conformità è rilasciata sotto la responsabilità esclusiva del fabbricante|Niniejsza deklaracja zgodności wydana zostaje na wyłączną odpowiedzialność producenta.|Η παρούσα δήλωση συμμόρφωσης εκδίδεται με αποκλειστική ευθύνη του κατασκευαστή|Declarația de conformitate este emisă pe răspunderea exclusivă a producătorului|

Objeto de la declaración|Przedmiot deklaracji|Στόχος της δήλωσης|Obiectul declarației|

**KIT1 LED PANEL 5400LM CCTDIM 60X60 ALU IP20 RC WH INSPIRE
GDANSK/KIT1 LED PANEL 5400LM CCTDIM 30X120 ALU IP20 RC WH INSPIRE
GDANSK/KIT1 LED PANEL 5400LM CCTDIM 30X120 ALU IP20 RC MBK INSPIRE
GDANSK**

Tipologia di prodotto|Rodzaj produktu|Τύπος Προϊόντος|Tip produs|

812248/812264/812222 - EAN Code:

3276007485219/3276007485226/3276007485233

Industrial Type Design Reference: FPB1A6060S42W-CCT/FPB1A30120S42W-CCT/FPB1A3012042BK-CCT

Riferimento del prodotto|Referențe produsului|Αναφορά προϊόντος|Referință produs|

Marca del prodotto|Marka produktu|Μάρκα προϊόντος|Marcă a produsului|

INSPIRE

Codifica del numero di serie|Kodowanie numeru seryjnego|Κωδικοποίηση σειριακού αριθμού|Cod de numere de serie|

SSSSSSDDMMYY(SSSSSS;Supplier code; DDMMYY:ETD date)

L'oggetto della dichiarazione di cui sopra è conforme alla pertinente normativa di armonizzazione dell'Unione|Wymieniony powyżej przedmiot niniejszej deklaracji jest zgodny z odnoszonymi wymaganiami unijnego prawodawstwa harmonizacyjnego|Ο στόχος της δήλωσης που περιγράφεται παραπάνω είναι σύμφωνος με τη σχετική ενωσιακή νομοθεσία εναρμόωσης|Obiectul declarației descris mai sus este în conformitate cu legislația comunitară relevantă de armonizare a Uniunii|

Riferimenti alle pertinenti norme armonizzate utilizzate o alle specifiche in relazione alle quali è dichiarata la conformità|Odwolania do odnoszących norm zharmonizowanych, które zastosowano, lub do specyfikacji, w odniesieniu do których deklarowana jest zgodność|Μνεία των σχετικών εναρμονισμένων προτύπων που χρησιμοποιούνται ή μνεία των προδιαγραφών σε σχέση με τις οποίες δηλώνεται η συμμόρφωση|Referințele standardelor armonizate relevante folosite sau referințele specificațiilor în legătură cu care se declară conformitatea|

Dove applicabile * il nome e il numero del laboratorio notificato che ha rilasciato la certificazione e il riferimento al documento|W stosownych przypadkach * notyfikowana nazwa i numer laboratorium, które wydało certyfikat oraz odniesienie do dokumentu|Όπου ισχύει * το γνωστοποιημένο όνομα και τον αριθμό του εργαστηρίου που εξέδωσε την πιστοποίηση και την αναφορά στο έγγραφο|Unde este cazul * numele și numărul de laborator notificat care a eliberat certificarea și trimiterea la document|

2014_53_EU_RED

apparecchiature radio|urządzeń radiowych|ροθιεξοπλισμού στην|echipamentelor radio|

EN IEC 60598-2-1:2021
EN IEC 60598-1:2021+A11:2022
EN 62493:2015
EN IEC 55015:2019+A11:2020
EN 61547:2009
EN IEC 61000-3-2:2019+A1:2021
EN 61000-3-3:2013+A1:2019+A2:2021
EN 301 489-1 V2.2.3
EN 301 489-3 V2.1.1
EN 300 440 V2.1.1
EN 62479:2010

Directive 2011/65/EU
Amended by (EU) 2015/863
IEC 62321-1:2013
IEC 62321-2:2021
IEC 62321-3-1:2013
IEC 62321-4:2013+A1:2017
IEC 62321-5:2013
IEC 62321-6:2015
IEC 62321-7-1:2015
IEC 62321-7-2:2017
ISO 17075-1:2017
IEC 62321-8:2017
EN IEC 63000:2018

2011_65_EU_RoHS

Restrizione di sostanze pericolose nelle apparecchiature elettriche|Ograniczenie niebezpiecznych substancji w sprzęcie elektrycznym|Περιορισμός επικίνδυνων ουσιών σε ηλεκτρικό εξοπλισμό|Restricționarea substanțelor periculoase în echipamentele electrice|

2009_125 ECO DESIGN

Progettazione ecocompatibile|Ekoprojekt|οικολογικού σχεδιασμού|Proiectare ecologică|

(EU) No 2019/2020
(EU) No 2021/341
(EU) 2019/2015
(EU) 2021/340

Compilato, firmato in vece e per conto di|Opracowano, podpisano w imieniu|Συντάχθηκε, υπογράφη για και εξ ονόματος|Compilat, semnat de și în numele|

Eric LEMOINE
International Project Quality Leader

Luogo e data del rilascio|Data wydania i miejsce|Τόπος και ημερομηνία έκδοσης|

Ronchin France

07/12/2022