

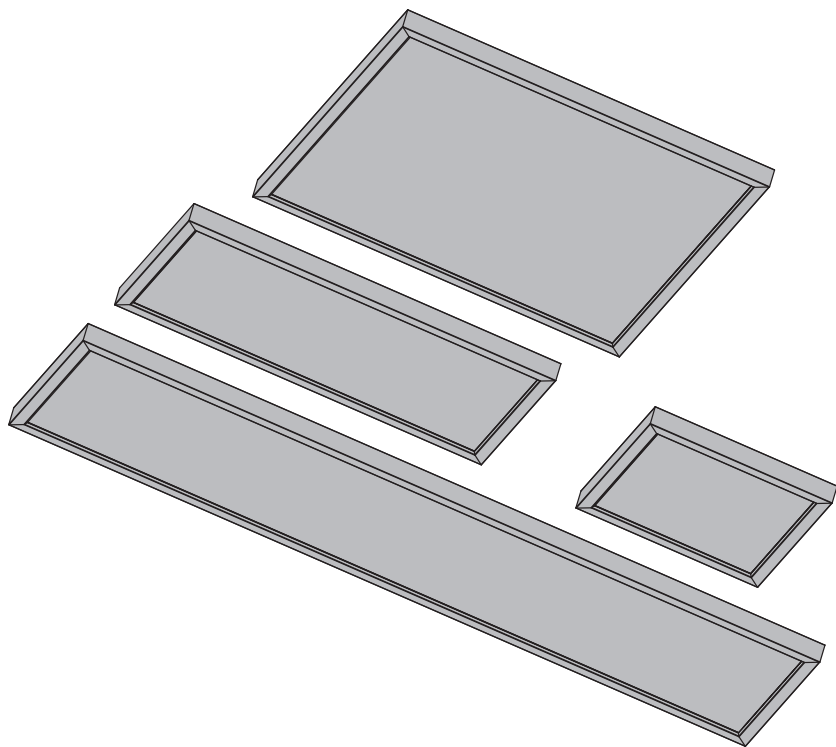

Gdansk Smart



Model: FPB1C3030S13WE/FPB1C3060S23WE/FPB1C6060S42WE/FPB1C30120S42WE
EAN CODE : 3276007485288/3276007485295/3276007485301/3276007485318



FR Manuel d'Instructions

ES Manual de Instrucciones

PT Manual de Instruções

IT Manuale di Istruzioni

EL Εγχειρίδιο Οδηγιών

PL Instrukcja Obsługi

UA Інструкція з Експлуатації

RO Manual de Instrucțiuni

EN Instructions Manual



29.5x29.5cm
29.5x59.5cm
59.5x59.5cm

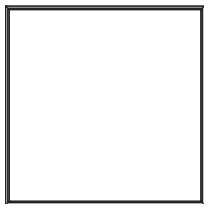

x1

0 1 2 3 4 5 cm



2

x4



3

x4

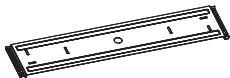

4

x1

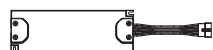

5

x1

29.5x119.5cm



1

x1

0 1 2 3 4 5 cm



2

x4



3

x4

4

x1

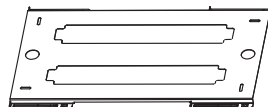

5

x1

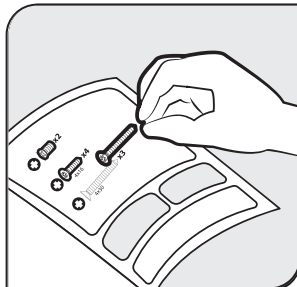

+PZ
φ4mm PH2



φ5mm



Mentions Légales & Consignes de Sécurité / Instrucciones Legales y de Seguridad /
Avisos Legais e instruções de Segurança / Istruzioni Legali e di Sicurezza /
Νομικό σημείωμα και οδηγίες ασφαλείας / Uwagi Prawne i Instrukcja Bezpieczeństwa /
Керівництво з Техніки / Manual privind siguranța / Legal & Safety Instructions



4 → 30





Montage / Montaje / Montagem / Montaggio / Συναρμολόγηση /
Montaż / Збірка / Montaj / Assembly



31 → 48

1. SYMBOLE D'AVERTISSEMENT

	Conformité avec toutes les exigences CE applicables.
	Produit de classe II - Isolation double - Pas de mise à la terre nécessaire.
	IP NUMBER: IP20

2. CONSIGNES DE SÉCURITÉ GÉNÉRALES 

Merci de lire attentivement ce mode d'emploi avant d'utiliser l'installation et de le conserver afin de pouvoir vous y référer ultérieurement et de la transmettre si nécessaire à une tierce personne.

AVERTISSEMENT : Lorsque vous utilisez l'appareil électrique, merci de toujours respecter les précautions de sécurité basiques pour limiter les risques d'incendie, de choc électrique et de blessures personnelles.

1) Principe général

Merci de tenir à distance de l'espace de travail les visiteurs notamment les enfants. Vérifiez que les caractéristiques électriques de ce luminaire sont compatibles avec votre installation.

AVERTISSEMENT : L'alimentation électrique doit être désactivée avant le montage, la maintenance, le remplacement de l'ampoule ou le nettoyage. Merci de retirer le fusible ou de l'éteindre et de prévenir les remises en marche. Avant de percer les trous de fixation, vous devez faire très attention pour éviter de masquer les fils ou tuyaux existants.

2) Sécurité électrique

Le luminaire doit être installé par un électricien professionnel selon les règles de branchement électrique en vigueur au niveau national.

La source lumineuse de ce luminaire n'est pas remplaçable; lorsque la source lumineuse atteint sa fin de vie tout luminaire doit être remplacé. Le système de commande remplaçable par un utilisateur final.



3. RÈGLES DE SÉCURITÉ SPÉCIFIQUES

Le luminaire ne doit en aucun cas être recouvert de matériaux isolants ou d'équipements similaires.

4. PROTECTION ENVIRONNEMENTALE

ATTENTION !

Les produits électriques ne doivent pas être jetés avec les ordures ménagères. Ils doivent être mis au rebut dans des points de collecte municipaux afin d'assurer un traitement écologique adapté conforme aux réglementations locales. Merci de contacter vos autorités locales ou votre stockiste pour obtenir plus d'informations et conseils sur le recyclage. Le matériau de l'emballage est recyclable. Veuillez jeter l'emballage de manière à respecter l'environnement et le mettre à disposition des services de collecte de matériaux recyclables.

5. CARACTÉRISTIQUES DE L'INSTALLATION

SPÉCIFICATIONS TECHNIQUES				
Supplier ref	FPB1C3030S13WE	FPB1C3060S23WE	FPB1C6060S42WE	FPB1C30120S42WE
Rated voltage	Input:220-240V~ Output:30-37V ---	Input:220-240V~ Output:30-37V ---	Input:220-240V~ Output:30-37V ---	Input:220-240V~ Output:30-37V ---
Rated current	75mA	115mA	190mA	190mA
Power factor	>0.7	>0.85	>0.9	>0.9
Rated frequency	50/60Hz	50/60Hz	50/60Hz	50/60Hz
Rated wattage	13W	23W	42W	42W
Ambient Temperature	40°C	40°C	40°C	40°C
IP number	20	20	20	20
Protection class	II	II	II	II
Operating frequency	2402MHz-2480MHz	2402MHz-2480MHz	2402MHz-2480MHz	2402MHz-2480MHz
Maximum transmit power	10dBm	10dBm	10dBm	10dBm

6. INSTALLATION/MONTAGE/IDENTIFICATION DES PIÈCES/SCHÉMA

Avertissement : l'installation doit être assurée par un électricien ou une personne disposant de connaissances électriques et les câbles de base isolés doivent être pourvus d'une isolation en plus avant de brancher le luminaire. Merci d'utiliser le câble d'alimentation (CEI 60245 ou CEI 60227), 2x0.75mm²-2x1.0mm².

7. MAINTENANCE/NETTOYAGE

Les ampoules utilisées doivent toujours correspondre aux caractéristiques énoncées dans ce manuel. Débrancher l'unité de la prise avant la maintenance ou le nettoyage. Les réparations doivent impérativement être effectuées par des personnes qualifiées, avec des pièces de rechange d'origine uniquement. Les réparations inadaptées risquent de causer plus de danger.

AVERTISSEMENT : L'utilisation de tout autre accessoire non précisé dans le présent manuel pourra présenter un risque de blessure personnelle.

Si le câble extérieur ou le cordon de ce luminaire est endommagé, faites-le remplacer exclusivement par le fabricant, un agent de service après-vente agréé ou une personne qualifiée afin d'éviter tout danger.

8. AUTRES (SERVICE, RÉPARATIONS, GARANTIE ETC ...)

- Merci de faire réparer votre produit par une personne qualifiée

Ce produit électrique respecte les principes de sécurité en vigueur. Les réparations doivent impérativement être assurées par des personnes qualifiées avec des pièces de rechange d'origine, le non-respect de ce principe pourra présenter des risques importants pour l'utilisateur.

- Merci de contacter le revendeur qui vous a vendu le produit pour toute demande de SAV.

Ce luminaire est exclusivement destiné à une utilisation en intérieur. 

Ce produit contient une source lumineuse de classe énergétique D selon (UE) 2019/2015.

1. DURÉE DE GARANTIE :

La garantie légale générale s'applique selon les textes en vigueur dans votre pays à compter de la date de livraison des marchandises et de la remise du reçu prouvant l'achat.

Cependant, INSPIRE a décidé d'aller encore plus loin. Notre but est que vous ayez la meilleure expérience possible avec nos produits, nous avons donc étendu à 5 ans les périodes de garantie pour tous les produits INSPIRE.



2. APPLICATION DE LA GARANTIE :

Pour que la garantie puisse être appliquée, le produit doit avoir été installé, utilisé et entretenu conformément aux consignes du mode d'emploi.

3. QUESTIONS ET RÉCLAMATIONS :

Si vous avez des questions ou rencontrez des problèmes concernant l'utilisation du produit, ses performances ou son aspect visuel, n'hésitez pas à contacter votre fournisseur aux coordonnées indiquées sur le justificatif d'achat.

1. SÍMBOLOS DE ADVERTENCIA

	Conforme a todas las exigencias pertinentes de la Directiva de la UE.
	Producto de clase II - Doble aislamiento - No precisa toma de tierra.
	IP NUMBER: IP20

2. INSTRUCCIONES GENERALES DE SEGURIDAD

Antes de utilizar el equipo de iluminación, lea atentamente el manual de instrucciones y guárdelo para poder volver a consultarlo más adelante o por si fuera necesario transferirlo a un tercero.

ADVERTENCIA: Siempre que se utilizan aparatos eléctricos, es necesario adoptar algunas precauciones básicas para reducir los riesgos de incendio, choque eléctrico y lesiones personales.

1) Generalidades

Mantenga alejadas de la zona de trabajo a las personas ajenas a la tarea, especialmente a los niños. Compruebe que las especificaciones eléctricas de este equipo de iluminación son compatibles con su instalación.

ADVERTENCIA: Antes de proceder a la instalación, mantenimiento, cambio de bombilla o limpieza del equipo de iluminación, debe cortar el interruptor general de la instalación de la vivienda. Quite los fusibles o ponga el interruptor en posición OFF y asegúrese de que no se puede reactivar durante las operaciones. Se debe tener cuidado para no perforar ninguna tubería o cable oculto al realizar los taladros para la instalación del equipo.

2) Seguridad eléctrica

El equipo de iluminación debe instalarse únicamente por un electricista profesional, y con arreglo a la normativa vigente.

La fuente de luz de esta luminaria no es reemplazable; cuando la fuente de luz llega al final de la vida, se sustituye toda la luminaria. El mecanismo de control es reemplazable por el usuario final.



3. NORMAS ESPECÍFICAS DE SEGURIDAD

Bajo ninguna circunstancia se puede cubrir el equipo de iluminación con paneles aislantes o material similar.

4. PROTECCIÓN MEDIOAMBIENTAL

¡ATENCIÓN!



Los productos eléctricos no se deben tirar a la basura con los residuos domésticos. Deben entregarse en un punto limpio para su eliminación con arreglo a la normativa local. Póngase en contacto con las autoridades locales o su establecimiento para que le asesoren en materia de reciclado. El material del embalaje es reciclable. Deseche el embalaje de forma respetuosa con el medio ambiente y de forma que lo puedan retirar los servicios de recogida de residuos para reciclarlo.

5. ESPECIFICACIONES DEL APARATO

Características técnicas				
Supplier ref	FPB1C3030S13WE	FPB1C3060S23WE	FPB1C6060S42WE	FPB1C30120S42WE
Rated voltage	Input:220-240V~ Output:30-37V ---	Input:220-240V~ Output:30-37V ---	Input:220-240V~ Output:30-37V ---	Input:220-240V~ Output:30-37V ---
Rated current	75mA	115mA	190mA	190mA
Power factor	>0.7	>0.85	>0.9	>0.9
Rated frequency	50/60Hz	50/60Hz	50/60Hz	50/60Hz
Rated wattage	13W	23W	42W	42W
Ambient Temperature	40°C	40°C	40°C	40°C
IP number	20	20	20	20
Protection class	II	II	II	II
Operating frequency	2402MHz-2480MHz	2402MHz-2480MHz	2402MHz-2480MHz	2402MHz-2480MHz
Maximum transmit power	10dBm	10dBm	10dBm	10dBm

6. INSTALACIÓN/MONTAJE/IDENTIFICACIÓN DE LAS PIEZAS/ESQUEMA

Advertencia: La instalación debe realizarla un electricista profesional o una persona con cualificación equivalente, ya que se debe dotar al cable fijo de alimentación con aislamiento adicional antes de conectar el equipo de iluminación. Utilice un cable de alimentación que, 2x0.75mm²-2x1.0mm² (IEC 60245 o IEC 60227).

7. MANTENIMIENTO/LIMPIEZA

Las fuentes lumínicas de este equipo no se pueden reemplazar. Cuando lleguen al final de su vida útil, se deberá sustituir todo el equipo de iluminación.

Antes de realizar operaciones de mantenimiento o de limpieza, desconecte el aparato de la red eléctrica o corte el interruptor general de la vivienda. Las reparaciones debe realizarlas exclusivamente personal cualificado, utilizando repuestos originales.

Las reparaciones efectuadas de forma inadecuada suponen un gran riesgo.

ADVERTENCIA: La utilización de cualquier accesorio no indicado en este manual puede suponer un peligro para la integridad física de las personas.

Si el cable exterior o el cordón de esta luminaria está dañado, hágalo sustituir exclusivamente por el fabricante, un agente de servicio postventa aprobado o una persona cualificada para evitar todo peligro.

8. OTROS (SERVICIO TÉCNICO, REPARACIÓN, GARANTÍA, ETC...)

- Recorra a un profesional para las reparaciones de su equipo.

Este aparato eléctrico cumple los requisitos de seguridad oportunos. Las reparaciones debe realizarlas exclusivamente personal cualificado, utilizando repuestos originales. No hacerlo puede suponer un gran peligro para los usuarios.

- Póngase en contacto con el establecimiento donde compró el producto para solicitar la asistencia del servicio posventa, si lo hubiera.

Esta luminaria se destina exclusivamente a un uso en interiores.



Este producto contiene una fuente lumínica de energía clase D según el Reglamento Delegado (UE) 2019/2015.

1. DURACIÓN DE LA GARANTÍA:

La garantía legal general se aplica con arreglo a la normativa vigente en el país del comprador, a partir de la entrega de la mercancía y tras la presentación del ticket de compra como prueba de la compra.

Sin embargo, INSPIRE va más allá. Queremos que tenga la mejor experiencia posible con nuestros productos, por lo que hemos extendido los períodos de garantía de todos los productos INSPIRE a 5 años.

2. APLICACIÓN DE LA GARANTÍA:

Para que se aplique la garantía, el producto debe haberse instalado, utilizado y mantenido de acuerdo con las directrices del Manual de Instrucciones.

3. PREGUNTAS Y RECLAMACIONES:

Si tiene alguna pregunta o dificultad con respecto al uso, rendimiento o aspecto visual del producto, puede ponerse en contacto con su proveedor mediante la información que encontrará en el ticket de compra.

FR

ES

PT

IT

EL

PL

UA

RO

EN

FR

ES

PT

IT

EL



PL

UA

RO

EN

1. SÍMBOLOS DE ADVERTÊNCIA

	Em conformidade com todos os requisitos relevantes da Diretiva da CE .
	Produto Classe II - Duplo isolamento - Não necessita de ligação à terra.
	IP NUMBER: IP20

2. INSTRUÇÕES GERAIS DE SEGURANÇA

Leia este manual de instruções atentamente antes de utilizar o dispositivo e guarde-o para futuras consultas e, se necessário, entregue o manual de instruções a uma terceira pessoa.

ADVERTÊNCIA: Ao utilizar aparelhos elétricos, devem ser sempre seguidas algumas precauções básicas, incluindo as seguintes.

1) Generalidades

Todos os visitantes, especialmente crianças, devem ser mantidos afastados da área de trabalho.

Verifique se as especificações elétricas desta luminária são compatíveis com a sua instalação.

ADVERTÊNCIA: A fonte de alimentação tem de ser desativada antes de qualquer operação de montagem, manutenção, substituição da lâmpada ou limpeza. Remova o fusível ou desligue o disjuntor e certifique-se de que não é ligado inadvertidamente. É necessário ter cuidado antes de fazer os furos de fixação para evitar danificar quaisquer tubagens e cabos existentes e ocultos.

2) Segurança elétrica

A luminária apenas deve ser instalada por um electricista qualificado e em conformidade com os regulamentos nacionais para instalações elétricas.

A fonte de luz desta luminária não é substituível; quando a fonte de luz atinge o seu fim de vida de toda a luminária deve ser substituído. A dispositivo de controlo substituível por um utilizador final.



3. REGRAS DE SEGURANÇA ESPECÍFICAS

A luminária não deve, em nenhuma circunstância, ser coberta por um revestimento isolante ou qualquer material semelhante.

4. PROTEÇÃO AMBIENTAL

CUIDADO!



Os produtos elétricos não devem ser eliminados juntamente com os resíduos domésticos. Devem ser entregues num ponto de recolha municipal para serem eliminados de um modo não prejudicial para o ambiente e de acordo com os regulamentos locais. Contacte as suas autoridades locais ou o seu revendedor para mais informações sobre a reciclagem. Os materiais de embalagem são recicláveis. Elimine os os materiais de embalagem de um modo não prejudicial para o ambiente e entregue-os ao serviço de recolha de materiais recicláveis.

5. ESPECIFICAÇÕES DO APARELHO

Caraterísticas técnicas				
Supplier ref	FPB1C3030S13WE	FPB1C3060S23WE	FPB1C6060S42WE	FPB1C30120S42WE
Rated voltage	Input:220-240V~ Output:30-37V ---	Input:220-240V~ Output:30-37V ---	Input:220-240V~ Output:30-37V ---	Input:220-240V~ Output:30-37V ---
Rated current	75mA	115mA	190mA	190mA
Power factor	>0.7	>0.85	>0.9	>0.9
Rated frequency	50/60Hz	50/60Hz	50/60Hz	50/60Hz
Rated wattage	13W	23W	42W	42W
Ambient Temperature	40°C	40°C	40°C	40°C
IP number	20	20	20	20
Protection class	II	II	II	II
Operating frequency	2402MHz-2480MHz	2402MHz-2480MHz	2402MHz-2480MHz	2402MHz-2480MHz
Maximum transmit power	10dBm	10dBm	10dBm	10dBm

6. INSTALAÇÃO/MONTAGEM/IDENTIFICAÇÃO DAS PEÇAS/DESENHO

Advertência: a instalação deve ser feita por um electricista ou por uma pessoa com qualificações equivalentes porque a cablagem fixa básica isolada deve ser preparada com isolamento adicional antes da luminária poder ser ligada. Utilize um cabo de alimentação (IEC 60245 ou IEC 60227), 2x0.75mm²-2x1.0mm².

7. MANUTENÇÃO/LIMPEZA

A fonte de iluminação desta luminária não pode ser substituída; quando a fonte de iluminação atinge o fim da sua vida útil, toda a luminária tem de ser substituída.

Desligue da rede eléctrica antes de qualquer operação de manutenção ou limpeza. As reparações apenas devem ser feitas por pessoas qualificadas e utilizando peças sobressalentes genuínas. Uma reparação inadequada pode implicar perigos significativos.

ADVERTÊNCIA: A utilização de quaisquer acessórios não especificados neste manual pode constituir um risco de danos pessoais.

Se o cabo exterior ou o fio eléctrico deste candeeiro estiver danificado, mande-o substituir exclusivamente pelo fabricante, por um agente de serviço pós-venda autorizado ou por uma pessoa qualificada a fim de evitar qualquer perigo.

8. OUTROS (SERVIÇO, REPARAÇÃO, GARANTIA, ETC...)

- O seu produto só deve ser reparado por uma pessoa qualificada. Este produto eléctrico está em conformidade com as exigências de segurança relevantes. As reparações apenas devem ser feitas por pessoas qualificadas e utilizando peças sobressalentes genuínas, caso contrário poderão existir perigos consideráveis para o utilizador.

- Por favor contacte a loja onde adquiriu o produto se necessitar de serviços pós-venda.

Este candeeiro destina-se exclusivamente a utilização em interior. 

Este produto contém uma fonte luminosa de classe energética D de acordo com a (UE) 2019/2015.

FR

ES

PT

IT

EL

PL

UA

RO

EN

11

FR

ES

PT

IT

EL

PL

UA

RO

EN

1. PRAZO DA GARANTIA:

A garantia geral nos termos legais é aplicável de acordo com os textos em vigor no seu país a partir do fornecimento dos mesmos, mediante a apresentação do recibo como prova da compra.

No entanto, INSPIRE vai mais longe. Queremos que tenha a melhor experiência possível com os nossos produtos, e por isso aumentámos os prazos de garantia de todos os produtos INSPIRE para 5 anos.



2. APLICABILIDADE DA GARANTIA:

Para que a garantia seja aplicável, o produto terá de ter sido instalado, utilizado e mantido de acordo com as diretrizes do Manual de Instruções.

3. DÚVIDAS E RECLAMAÇÕES:

Caso tenha alguma dúvida ou encontre algum problema relativamente à utilização do produto ou ao seu aspeto visual ou desempenho, pode contactar-nos através das informações de contacto que se encontram no talão da compra.

1. SIMBOLI DI AVVERTENZA

	Conformità a tutti i requisiti pertinenti della Direttiva CE.
	Prodotto di classe II - Doppio isolamento - Terra non necessaria.
	IP NUMBER: IP20

2. ISTRUZIONI GENERALI DI SICUREZZA

Leggere attentamente il presente manuale di istruzioni prima di utilizzare l'apparecchio; conservare le istruzioni per riferimento futuro e, se necessario, fornirle a terzi.

AVVERTENZA: quando si utilizza l'apparecchio elettrico, rispettare sempre le precauzioni fondamentali di sicurezza per ridurre il rischio di incendi, scosse elettriche e lesioni.

1) Generale

I visitatori, soprattutto i bambini, devono essere tenuti lontani dall'area di lavoro. Controllare che le specifiche elettriche dell'apparecchio siano compatibili con l'impianto.

AVVERTENZA: disattivare l'alimentazione prima dell'assemblaggio, della manutenzione, della sostituzione della lampadina o della pulizia. Rimuovere il fusibile o impostarlo su OFF e bloccarlo, in modo che non possa essere riattivato.

Prima di effettuare i fori per il fissaggio, prestare attenzione a evitare i cavi o le tubazioni nascosti nella parete.

2) Sicurezza elettrica

L'apparecchio deve essere installato esclusivamente da un elettricista autorizzato, in conformità alle normative nazionali.

La sorgente luminosa di questo apparecchio non è sostituibile; quando la fonte di luce raggiunge il termine della vita dell'intero apparecchio è sostituito.

L'alimentatore contenuti in questo apparecchio sostituibile da un utente finale.



3. NORME DI SICUREZZA SPECIFICHE

L'apparecchio non deve in alcun caso essere coperto con materassini isolanti o materiale assimilabile.

4. TUTELA DELL'AMBIENTE

ATTENZIONE!



I prodotti elettrici non devono essere smaltiti insieme ai rifiuti domestici. Devono essere portati a un'isola ecologica comunale per uno smaltimento ecologico, conformemente alle normative locali. Contattare le autorità locali o il rivenditore per avere indicazioni sul riciclaggio. Il materiale dell'imballaggio è riciclabile. Smaltire l'imballaggio in modo ecologico e metterlo a disposizione del servizio di raccolta del materiale riciclabile.

5. SPECIFICHE DELL'APPARECCHIO

Caratteristiche tecniche				
Supplier ref	FPB1C3030S13WE	FPB1C3060S23WE	FPB1C6060S42WE	FPB1C30120S42WE
Rated voltage	Input:220-240V~ Output:30-37V ---	Input:220-240V~ Output:30-37V ---	Input:220-240V~ Output:30-37V ---	Input:220-240V~ Output:30-37V ---
Rated current	75mA	115mA	190mA	190mA
Power factor	>0.7	>0.85	>0.9	>0.9
Rated frequency	50/60Hz	50/60Hz	50/60Hz	50/60Hz
Rated wattage	13W	23W	42W	42W
Ambient Temperature	40°C	40°C	40°C	40°C
IP number	20	20	20	20
Protection class	II	II	II	II
Operating frequency	2402MHz-2480MHz	2402MHz-2480MHz	2402MHz-2480MHz	2402MHz-2480MHz
Maximum transmit power	10dBm	10dBm	10dBm	10dBm

6. INSTALLAZIONE / ASSEMBLAGGIO / IDENTIFICAZIONE PEZZI / SCHEMA

Avvertenza: l'installazione deve essere eseguita da un elettricista o da una persona adeguatamente qualificata; i cablaggi fissi isolati di base devono essere preparati con un ulteriore isolamento prima che l'apparecchio possa essere collegato. Utilizzare il cavo di alimentazione (CEI 60245 o CEI 60227), 2x0.75mm²-2x1.0mm².

7. MANUTENZIONE / PULIZIA

La sorgente luminosa di questo apparecchio non è sostituibile; quando questa raggiunge il termine della sua vita utile, è necessario sostituire l'intero apparecchio.

Scollare dall'alimentazione prima della manutenzione o della pulizia.

Le riparazioni devono essere eseguite esclusivamente da personale qualificato e con ricambi originali.

Una riparazione inadeguata potrebbe comportare un pericolo significativo.

AVVERTENZA: l'uso di qualsiasi accessorio non specificato nel presente manuale può comportare un rischio di lesioni.

Se il cavo esterno o il cordone di questa lampada è danneggiato, fatelo sostituire esclusivamente dal fabbricante, da un agente del servizio postvendita autorizzato o da una persona qualificata al fine di evitare qualsiasi pericolo.

8. ALTRO (ASSISTENZA, RIPARAZIONE, GARANZIA, ECC...)

- Il prodotto deve essere riparato da personale qualificato

Questo prodotto elettrico è conforme ai pertinenti requisiti di sicurezza. Le riparazioni devono essere eseguite esclusivamente da personale qualificato e con ricambi originali; in caso contrario, l'utente può correre un notevole pericolo.

- Contattare il negozio in cui si è acquistato il prodotto per gli eventuali servizi post vendita.

Questa lampada è destinata esclusivamente ad un uso interno. 

Questo prodotto contiene una sorgente luminosa con classe energetica D a (UE) 2019/2015.

1. DURATA DELLA GARANZIA:

La garanzia legale generale si applica, in base ai testi in vigore nel vostro Paese, dalla consegna dei beni e previa presentazione della ricevuta come prova di acquisto.

Tuttavia, INSPIRE offre di più. Desideriamo che abbiate la migliore esperienza possibile con i nostri prodotti, abbiamo quindi esteso il periodo di garanzia per tutti i prodotti INSPIRE a 5 anni.

2. APPLICAZIONE DELLA GARANZIA:

Ai fini dell'applicazione della garanzia, il prodotto deve essere installato, usato e mantenuto in conformità con le linee guida contenute nel Manuale di istruzioni.

3. DOMANDE E RECLAMI:

In caso di domande o se riscontrate problemi in relazione all'uso del prodotto, alle prestazioni o all'aspetto dello stesso, siete pregati di contattare il vostro distributore utilizzando le informazioni di contatto che troverete sulla ricevuta di acquisto.

FR

ES

PT

IT

EL



PL

UA

RO

EN

1. ΠΡΟΕΙΔΟΠΟΙΗΤΙΚΑ ΣΥΜΒΟΛΑ

	Συμμορφώνεται με όλες τις σχετικές απαιτήσεις των ευρωπαϊκών οδηγιών .
	Προϊόν κατηγορίας II - Με διπλή μόνωση - Δεν απαιτείται γείωση .
	IP NUMBER: IP20

2. ΓΕΝΙΚΕΣ ΟΔΗΓΙΕΣ ΑΣΦΑΛΕΙΑΣ



Διαβάστε προσεκτικά αυτό το εγχειρίδιο οδηγιών προτού χρησιμοποιήσετε τη συσκευή και φυλάξτε το για να μπορείτε να ανατρέξετε σε αυτό στο μέλλον. Αν χρειαστεί, παραδώστε το εγχειρίδιο οδηγιών σε άλλο άτομο.

ΠΡΟΕΙΔΟΠΟΙΗΣΗ: Όταν χρησιμοποιείτε ηλεκτρικές συσκευές, τηρείτε πάντοτε τις βασικές προφυλάξεις ασφαλείας για να περιορίζετε τον κίνδυνο πυρκαγιάς, ηλεκτροπληξίας και προσωπικού τραυματισμού.

1) Γενικά

Όλοι οι επισκέπτες, ειδικά τα παιδιά, πρέπει να παραμένουν μακριά από την περιοχή εργασίας. Ελέγξτε αν οι ηλεκτρικές προδιαγραφές αυτού του φωτιστικού ανταποκρίνονται στην εγκατάστασή σας.

ΠΡΟΕΙΔΟΠΟΙΗΣΗ: Η ηλεκτρική παροχή πρέπει να διακόπτεται πριν την τοποθέτηση, τη συντήρηση, την αλλαγή λαμπτήρα ή τον καθαρισμό. Αφαιρέστε την ασφάλεια ή γυρίστε την ασφάλεια στη θέση OFF και προστατέψτε την από τυχόν επανενεργοποίηση. Απαιτείται προσοχή όταν ανοίγετε τρύπες για τα εξαρτήματα στερέωσης, προκειμένου να αποφύγετε υπάρχουσες καλωδιώσεις ή σωληνώσεις οι οποίες δεν φαίνονται.

2) Ηλεκτρική ασφάλεια

Η εγκατάσταση του φωτιστικού θα πρέπει να διενεργείται μόνο από αρμόδιο ηλεκτρολόγο σύμφωνα με τους εθνικούς κανονισμούς για τις καλωδιώσεις.

Η φωτεινή πηγή αυτού του φωτιστικού δεν μπορεί να αντικατασταθεί όταν η φωτεινή πηγή φτάσει στο τέλος της ζωής του το σύνολο φωτιστικό θα πρέπει να αντικατασταθεί.

Η μηχανισμός ελέγχου που περιλαμβάνονται στο φωτιστικό μπορεί να αντικατασταθεί από τον τελικό χρήστη.



3. ΕΙΔΙΚΟΙ ΚΑΝΟΝΕΣ ΑΣΦΑΛΕΙΑΣ

Το φωτιστικό δεν πρέπει σε καμία περίπτωση να καλύπτεται με μονωτικό ή άλλο παρόμοιο υλικό.

4. ΠΕΡΙΒΑΛΛΟΝΤΙΚΗ ΠΡΟΣΤΑΣΙΑ

ΠΡΟΣΟΧΗ!



Τα ηλεκτρικά προϊόντα δεν πρέπει να απορρίπτονται μαζί με τα οικιακά απορρίμματα. Πρέπει να μεταφέρονται σε κοινοτικό σημείο συλλογής ώστε να απορρίπτονται με τρόπο φιλικό προς το περιβάλλον, σύμφωνα με τους τοπικούς κανονισμούς.

Επικοινωνήστε με τις τοπικές αρχές ή το κατάστημα πώλησης για πληροφορίες σχετικά με την ανακύκλωση. Το υλικό συσκευασίας είναι ανακυκλώσιμο. Απορρίψτε τη συσκευασία με τρόπο φιλικό προς το περιβάλλον σε κατάλληλα σημεία συλλογής ανακυκλώσιμων υλικών.

5. ΠΡΟΔΙΑΓΡΑΦΕΣ ΣΥΣΚΕΥΗΣ

Τεχνικά χαρακτηριστικά				
Supplier ref	FPB1C3030S13WE	FPB1C3060S23WE	FPB1C6060S42WE	FPB1C30120S42WE
Rated voltage	Input:220-240V~ Output:30-37V ---	Input:220-240V~ Output:30-37V ---	Input:220-240V~ Output:30-37V ---	Input:220-240V~ Output:30-37V ---
Rated current	75mA	115mA	190mA	190mA
Power factor	>0.7	>0.85	>0.9	>0.9
Rated frequency	50/60Hz	50/60Hz	50/60Hz	50/60Hz
Rated wattage	13W	23W	42W	42W
Ambient Temperature	40°C	40°C	40°C	40°C
IP number	20	20	20	20
Protection class	II	II	II	II
Operating frequency	2402MHz-2480MHz	2402MHz-2480MHz	2402MHz-2480MHz	2402MHz-2480MHz
Maximum transmit power	10dBm	10dBm	10dBm	10dBm

6. ΤΟΠΟΘΕΤΗΣΗ/ ΣΥΝΑΡΜΟΛΟΓΗΣΗ/ ΑΝΑΓΝΩΡΙΣΗ ΕΞΑΡΤΗΜΑΤΩΝ/ ΣΧΕΔΙΟ

Προειδοποίηση: η τοποθέτηση πρέπει να διεξάγεται από ηλεκτρολόγο ή άτομο με ανάλογες γνώσεις, καθώς η βασική μονωμένη σταθερή καλωδίωση θα πρέπει να μονωθεί με συμπληρωματική μόνωση πριν από τη σύνδεση του φωτιστικού.

Χρησιμοποιήστε καλώδιο τροφοδοσίας (IEC 60245 ή IEC 60227), 2x0.75mm²-2x1.0mm².

7. ΣΥΝΤΗΡΗΣΗ/ ΚΑΘΑΡΙΣΜΟΣ

Η πηγή φωτισμού αυτού του φωτιστικού δεν αντικαθίσταται. Όταν η πηγή φωτισμού καλύψει την ωφέλιμη διάρκεια ζωής της, θα πρέπει να αντικατασταθεί ολόκληρο το φωτιστικό.

Αποσυνδέστε τη συσκευή από το ηλεκτρικό δίκτυο πριν από τη συντήρηση ή τον καθαρισμό. Οι επισκευές θα πρέπει να εκτελούνται μόνο από αρμόδια άτομα και με χρήση γνήσιων ανταλλακτικών. Οι ακατάλληλες επισκευές μπορούν να προκαλέσουν σοβαρό κίνδυνο.

ΠΡΟΕΙΔΟΠΟΙΗΣΗ: Η χρήση οποιουδήποτε εξαρτήματος το οποίο δεν καθορίζεται στο εγχειρίδιο ενδέχεται να ενέχει κίνδυνο προσωπικού τραυματισμού.

Εάν το εξωτερικό ή το εσωτερικό καλώδιο αυτού του φωτιστικού έχει υποστεί ζημιά, η αντικατάστασή του πρέπει να γίνει αποκλειστικά από τον κατασκευαστή, κάποιον υπάλληλο εξουσιοδοτημένου κέντρου εξυπηρέτησης μετά την πώληση ή κάποιο εξουσιοδοτημένο άτομο ώστε να αποφευχθεί κάθε κίνδυνος.

8. ΆΛΛΑ ΣΤΟΙΧΕΙΑ (ΣΕΡΒΙΣ, ΕΠΙΣΚΕΥΗ, ΕΓΓΥΗΣΗ Κ.ΛΠ...)

- Η επισκευή του προϊόντος σας πρέπει να εκτελείται από αρμόδιο άτομο.

Το ηλεκτρικό προϊόν πληροί τις σχετικές απαιτήσεις ασφαλείας. Οι επισκευές θα πρέπει να εκτελούνται μόνο από αρμόδια άτομα και με γνήσια ανταλλακτικά, διαφορετικά ο χρήστης ενδέχεται να εκτεθεί σε σημαντικό κίνδυνο.

- Επικοινωνήστε με το κατάστημα από το οποίο αγοράσατε το προϊόν για εξυπηρέτηση μετά την πώληση εφόσον διατίθεται η υπηρεσία.

Το φωτιστικό αυτό προορίζεται αποκλειστικά για εσωτερική χρήση. 

Το προϊόν περιέχει φωτεινή πηγή ενεργειακής τάξης D σύμφωνα με τον κανονισμό (ΕΕ) 2019/2015.

FR

ES

PT

IT

EL

PL

UA

RO

EN

FR

1. ΔΙΑΡΚΕΙΑ ΕΓΓΥΗΣΗΣ:

Η γενική νόμιμη εγγύηση εφαρμόζεται σύμφωνα με τις ισχύουσες διατάξεις στη χώρα σας και καλύπτει τα προϊόντα από την παράδοση τους και την έκδοση του νόμιμου παραστατικού αγοράς.

ES

Ωστόσο, η INSPIRE πηγαίνει παραπέρα. Θέλουμε να έχετε την καλύτερη δυνατή εμπειρία με τα προϊόντα μας και, για τον λόγο αυτό, επεκτείνουμε τη διάρκεια της εγγύησης για όλα τα προϊόντα INSPIRE στα 5 έτη.

PT

2. ΙΣΧΥΣ ΤΗΣ ΕΓΓΥΗΣΗΣ:

Για να ισχύει η εγγυητική κάλυψη, το προϊόν πρέπει να έχει εγκατασταθεί, χρησιμοποιηθεί και συντηρηθεί σύμφωνα με τις οδηγίες του χειριδίου χρήσης.

IT

3. ΕΡΩΤΗΣΕΙΣ ΚΑΙ ΑΞΙΩΣΕΙΣ:

Αν έχετε ερωτήσεις ή αντιμετωπίζετε προβλήματα με τη χρήση του προϊόντος, την απόδοσή του ή την εμφάνισή του, μπορείτε να επικοινωνήσετε με το κατάστημα πώλησης χρησιμοποιώντας τα στοιχεία επικοινωνίας που θα βρείτε στην απόδειξη αγοράς.

EL



PL

UA

RO

EN

1. SYMBOLE OSTRZEGAWCZE

	Zgodność z wszystkimi obowiązującymi Dyrektywami UE.
	Produkt klasy II - Podwójna izolacja - Uziemienie nie jest wymagane.
	IP NUMBER: IP20

2. OGÓLNE WSKAZÓWKI BEZPIECZEŃSTWA

Przed rozpoczęciem użytkowania urządzenia należy dokładnie przeczytać instrukcję, a następnie zachować ją do wykorzystania w przyszłości i w razie potrzeby przekazać stronie trzeciej.

OSTRZEŻENIE: Podczas użytkowania urządzeń elektrycznych należy zawsze przestrzegać podstawowych wskazań bezpieczeństwa, aby zmniejszyć ryzyko pożaru, porażenia prądem elektrycznym i odniesienia obrażeń.

1) Wskazówki ogólne

Wszystkie osoby postronne, a w szczególności dzieci, muszą pozostawać w bezpiecznej odległości od miejsca prac. Należy sprawdzić, czy specyfikacje elektryczne tej oprawy oświetleniowej są kompatybilne z instalacją wykorzystywaną przez użytkownika.

OSTRZEŻENIE: Należy odłączyć zasilanie przed przystąpieniem do jakichkolwiek prac dotyczących montażu, konserwacji, wymiany lampy lub czyszczenia. Należy wyjąć bezpiecznik lub przełączyć go do stanu WYŁ. i zabezpieczyć przed możliwością ponownego włączenia.

Podczas wiercenia otworów należy uważać na jakiegokolwiek ewentualne przewody lub rury, które mogą być niewidoczne.

2) Bezpieczeństwo elektryczne

Instalacja oprawy oświetleniowej powinna zostać przeprowadzona wyłącznie przez wykwalifikowanego elektryka, zgodnie z obowiązującymi przepisami krajowymi.

Źródło światła tej sprawy nie są wymienne; gdy źródło światła osiąga swój kres życia cała oprawa należy wymienić. Układ sterowania zawarte w oprawie mogą być wymienione przez użytkownika J7.



3. SZCZEGÓLNE WSKAZÓWKI BEZPIECZEŃSTWA

Oprawa oświetleniowa nie może w żadnym wypadku być przykrywana jakimkolwiek materiałem izolacyjnym lub podobnego rodzaju.

4. OCHRONA ŚRODOWISKA

UWAGA! Produkty elektryczne nie mogą być wyrzucane ze zwykłymi śmieciami domowymi. Należy odnieść je do specjalnego lokalnego punktu zbiórki odpadów w celu przeznaczenia do recyklingu w sposób zgodny z obowiązującymi miejscowymi przepisami. Aby uzyskać informacje dotyczące prawidłowego recyklingu produktu należy skontaktować się z uprawnioną instytucją samorządu lokalnego lub składowiskiem odpadów. Materiały opakowaniowe są przeznaczone do recyklingu. Należy usunąć je w sposób przyjazny dla środowiska, przekazując do odpowiedniego punktu zbiórki materiałów przeznaczonych do recyklingu.



FR

ES

PT

IT

EL

PL

UA

RO

EN

19

5. SPECYFIKACJE URZĄDZENIA

Charakterystyka techniczna				
Supplier ref	FPB1C3030S13WE	FPB1C3060S23WE	FPB1C6060S42WE	FPB1C30120S42WE
Rated voltage	Input:220-240V~ Output:30-37V ---	Input:220-240V~ Output:30-37V ---	Input:220-240V~ Output:30-37V ---	Input:220-240V~ Output:30-37V ---
Rated current	75mA	115mA	190mA	190mA
Power factor	>0.7	>0.85	>0.9	>0.9
Rated frequency	50/60Hz	50/60Hz	50/60Hz	50/60Hz
Rated wattage	13W	23W	42W	42W
Ambient Temperature	40°C	40°C	40°C	40°C
IP number	20	20	20	20
Protection class	II	II	II	II
Operating frequency	2402MHz-2480MHz	2402MHz-2480MHz	2402MHz-2480MHz	2402MHz-2480MHz
Maximum transmit power	10dBm	10dBm	10dBm	10dBm

6. INSTALACJA/MONTAŻ/IDENTYFIKACJA CZĘŚCI/RYSUNEK

Ostrzeżenie: instalacja urządzenia może zostać przeprowadzona wyłącznie przez wykwalifikowanego elektryka lub osobę posiadającą podobnego rodzaju kwalifikację dla zapewnienia, że przewody zostaną zainstalowane i przygotowane z dodatkową izolacją przed podłączeniem oprawy oświetleniowej. Należy użyć przewodu zasilającego (IEC 60245 lub IEC 60227), 2x0.75mm²-2x1.0mm².

7. KONSERWACJA/CZYSZCZENIE

Zamontowane w tej oprawie oświetleniowej źródło światła nie może być wymieniane; po zakończeniu jego okresu eksploatacyjnego, cała oprawa oświetleniowa musi zostać wymieniona. Scollegare dall'alimentazione prima della manutenzione o della pulizia.

Przed rozpoczęciem jakichkolwiek prac dotyczących konserwacji lub czyszczenia należy odłączyć urządzenie od zasilania.

Prace naprawcze mogą być przeprowadzane wyłącznie przez wykwalifikowane osoby, przy użyciu oryginalnych części zamiennych.

Przeprowadzenie prac naprawczych w niewłaściwy sposób może stanowić poważne niebezpieczeństwo.

OSTRZEŻENIE: Użycie jakichkolwiek akcesoriów niewymienionych w tej instrukcji może stanowić ryzyko odniesienia obrażeń.

Jeżeli zewnętrzny kabel lub przewód tej oprawy oświetleniowej jest uszkodzony, należy wymienić go u producenta, w autoryzowanym punkcie serwisowym lub u specjalisty, aby uniknąć niebezpieczeństwa.

8. INNE PRACE (SERWISOWE, NAPRAWCZE, GWARANCYJNE ITD...)

- Produkt może być naprawiany wyłącznie przez wykwalifikowaną osobę.

Niniejszy produkt elektryczny spełnia wszystkie obowiązujące wymogi dotyczące bezpieczeństwa. Prace naprawcze mogą być przeprowadzane wyłącznie przez wykwalifikowane osoby, przy użyciu oryginalnych części zamiennych - w przeciwnym wypadku występuje poważne zagrożenie dla użytkownika.

- Aby skorzystać z usług serwisu naprawczego, należy skontaktować się ze sklepem, w którym produkt został kupiony.

Lampa jest przeznaczona wyłącznie do użytkowania w pomieszczeniach. 

Ten produkt zawiera źródło światła o klasie energetycznej D zgodnie z rozporządzeniem (UE) 2019/2015.

1. OKRES OBOWIĄZYWANIA GWARANCJI

Ogólna gwarancja prawna obowiązuje zgodnie z przepisami obowiązującymi w Państwie kraju od daty dostarczenia towaru, pod warunkiem okazania paragonu jako dowodu zakupu.

Jednakże INSPIRE wykracza poza ten okres. Chcemy zapewnić Państwu najlepsze doświadczenia dotyczące korzystania z naszych produktów, dlatego też przedłużyliśmy okres gwarancji obowiązujący dla wszystkich produktów INSPIRE do 5 lat.

2. ZASTOSOWANIE GWARANCJI

Aby możliwe było zastosowanie gwarancji, produkt musi być zainstalowany, używany i utrzymywany zgodnie z zaleceniami zamieszczonymi w instrukcji obsługi.

3. PYTANIA I ROSZCZENIA

W przypadku jakichkolwiek pytań lub problemów związanych z korzystaniem z produktu, jego wydajnością lub wyglądem, zapraszamy do kontaktu ze sprzedawcą za pośrednictwem danych kontaktowych, które znajdują się na paragonie stanowiącym dowód zakupu.

FR

ES

PT

IT

EL



PL

UA

RO

EN

1. ПОПЕРЕДЖУВАЛЬНІ СИМВОЛИ

	Продукт відповідає всім відповідним вимогам директив ЕС.
	Продукт класу II. Подвійна ізоляція. Заземлення не потрібно.
	IP NUMBER: IP20

2. ЗАГАЛЬНІ ІНСТРУКЦІЇ З ТЕХНІКИ БЕЗПЕКИ

Уважно прочитайте цю інструкцію перед початком експлуатації приладу та збережіть її для подальшого використання. Якщо необхідно, передайте цю інструкцію третій особі.

ПОПЕРЕДЖЕННЯ: При використанні електроприладів слід завжди дотримуватися основних правил техніки безпеки, задля уникнення ризику загоряння, ураження електричним струмом і отримання травм.

1) Загальна інформація

Всі відвідувачі, особливо діти, повинні знаходитися на безпечній відстані від робочої зони.

Переконайтеся в тому, що електричні характеристики цього світильника відповідають вимогам до установки.

ПОПЕРЕДЖЕННЯ: Перед збиранням, технічним обслуговуванням заміною лампи або очищенням слід вимкнути живлення.

Вийміть запобіжник або переведіть запобіжник в положення OFF (ВИМК.) і унеможливіть його увімкнення.

При свердлінні отворів для кріплення світильника слід проявити обережність, щоб уникнути пошкодження прихованої проводки або трубопроводів.

2) Електрична безпека

Установка світильника повинна виконуватися уповноваженим електриком тільки відповідно до державних правил монтажу електричного обладнання.

Як джерело світла цей світильник не підлягає заміні; коли джерело світла досягає кінця життя вся світильник повинен бути замінений.

Заміна пристрою управління виконується кінцевим користувачем.



3. СПЕЦІАЛЬНІ ПРАВИЛА БЕЗПЕКИ

Світильник забороняється накривати ізоляційним матеріалом або матеріалом із аналогічними властивостями.

4. ЗАХИСТ НАВКОЛИШНЬОГО СЕРЕДОВИЩА

УВАГА! Електричні пристрої заборонено утилізувати разом із побутовими відходами. Їх необхідно передавати на муніципальний пункт прийому для екологічно безпечної утилізації відповідно до місцевих норм. За рекомендаціями щодо утилізації зверніться до місцевих органів влади або в компанію із запасами готової продукції. Пакувальний матеріал придатний до вторинної переробки. Утилізуйте пакувальний матеріал безпечним для навколишнього середовища способом і передайте його до служби зі збору придатних для переробки матеріалів.



5. ХАРАКТЕРИСТИКИ ПРИЛАДУ

Технічні характеристики				
Supplier ref	FPB1C3030S13WE	FPB1C3060S23WE	FPB1C6060S42WE	FPB1C30120S42WE
Rated voltage	Input:220-240V~ Output:30-37V ---	Input:220-240V~ Output:30-37V ---	Input:220-240V~ Output:30-37V ---	Input:220-240V~ Output:30-37V ---
Rated current	75mA	115mA	190mA	190mA
Power factor	>0.7	>0.85	>0.9	>0.9
Rated frequency	50/60Hz	50/60Hz	50/60Hz	50/60Hz
Rated wattage	13W	23W	42W	42W
Ambient Temperature	40°C	40°C	40°C	40°C
IP number	20	20	20	20
Protection class	II	II	II	II
Operating frequency	2402MHz-2480MHz	2402MHz-2480MHz	2402MHz-2480MHz	2402MHz-2480MHz
Maximum transmit power	10dBm	10dBm	10dBm	10dBm

6. МОНТАЖ/ЗБИРАННЯ/ІДЕНТИФІКАЦІЯ ДЕТАЛЕЙ/КРЕСЛЕННЯ

Попередження: Установка повинна виконуватися електриком або фахівцем з досвідом встановлення електрообладнання, оскільки базова ізольована фіксована проводка має бути оснащеною додатковою ізоляцією перед підключенням світильника.

Використовуйте шнур живлення (MEK 60245 або MEK 60227), 2x0.75mm²-2x1.0mm².

7. ТЕХНІЧНЕ ОБСЛУГОВУВАННЯ ТА ОЧИЩЕННЯ

Джерело світла цього освітлювального пристрою не може бути замінено. Коли джерело світла виїде з ладу, слід повністю замінити освітлювальний пристрій.

Перед обслуговуванням або чищенням від'єднайте прилад від мережі.

Ремонт повинен виконуватися тільки кваліфікованими фахівцями і з використанням оригінальних запасних частин.

Неналежний ремонт може призвести до серйозної небезпеки.

ПОПЕРЕДЖЕННЯ: Використання матеріалів, не зазначених у цьому керівництві, може стати причиною тілесного ушкодження.

Якщо зовнішній кабель або шнур цього світильника пошкоджено, щоб уникнути небезпеки, його має замінити виключно виробник, його уповноважений агент із сервісного обслуговування або кваліфікований фахівець.

8. ІНША ІНФОРМАЦІЯ (ОБСЛУГОВУВАННЯ, РЕМОНТ, ГАРАНТІЯ ТОЩО)

- Ремонт пристрою повинен виконуватися кваліфікованим фахівцем. Ремонт повинен виконуватися тільки кваліфікованими фахівцями і з використанням оригінальних запасних частин. В іншому випадку є значний ризик для здоров'я користувача.

- Зверніться до магазину, в якому ви придбали виріб, за післяпродажним обслуговуванням, якщо воно надається.

Світильник призначено виключно для встановлення у приміщенні.



Цей виріб містить джерело світла, що має клас енергоефективності D відповідно до (EU) 2019/2015.

FR

ES

PT

IT

EL

PL

UA

RO

EN

FR

1. ТЕРМІН ДІЇ ГАРАНТІЇ

Загальноправова гарантія поширюється відповідно до законодавчих актів, чинних у вашій країні, із дати поставки товару й після надання чека як доказу покупки.

ES

Однак для товарів серії INSPIRE цей термін подовжено. Ми робимо все можливе, щоб наші вироби справляли на вас найкраще враження. Тому ми подовжили терміни дії гарантії для всіх виробів серії INSPIRE до п'яти років.

PT

2. ЗАСТОСОВНІСТЬ ГАРАНТІЇ

Задля застосовності гарантії установку, використання й технічне обслуговування виробу необхідно здійснювати відповідно до посібника з експлуатації.

IT

3. ПИТАННЯ Й ПРЕТЕНЗІЇ

EL

У разі виникнення будь-яких питань або проблем щодо виробу, його продуктивності або візуального аспекту можна зв'язатися з продавцем, скориставшись контактною інформацією, яку вказано в чеку про покупку.



PL

UA

RO

EN

1. SIMBOLURI DE AVERTIZARE

	Conform(ă) cu toate cerințele relevante din directiva CE.
	Produs de clasă II - Cu izolație dublă - Nu necesită împământare.
	IP NUMBER: IP20

2. INSTRUCȚIUNI GENERALE PRIVIND SIGURANȚA

Citiți cu atenție acest manual de instrucțiuni, înainte de a utiliza aparatul și păstrați-l în vederea consultării ulterioare; dacă vindeți produsul, transmiteți cumpărătorului și manualul de instrucțiuni.

AVERTIZARE: La folosirea aparatelor electrice, întotdeauna trebuie respectate instrucțiunile de bază privind siguranța, pentru a reduce riscul de incendiu, de electrocutare și de vătămare personală.

1) Generalități

Orice vizitator, în special copiii, nu trebuie lăsați în zona de lucru.

Verificați dacă specificațiile electrice ale acestui corp de iluminat sunt compatibile cu instalația dvs.

AVERTIZARE : Sursa de alimentare electrică trebuie să fie dezactivată înainte de asamblarea, întreținerea, schimbarea becului sau curățarea corpului de iluminat. Scoateți siguranța fuzibilă sau comutați-o pe DECUPLAT și asigurați-o împotriva recuplării.

Trebuie să aveți grijă, înainte de a executa găuririle de fixare, pentru a evita toate cablajele sau conductele existente, care ar putea fi ascunse.

2) Siguranța electrică

Corpul de iluminat trebuie instalat de un electrician autorizat, numai în conformitate cu normativele naționale privind cablarea.

Sursa de lumină a acestui corp de iluminat nu poate fi înlocuită; când sursa de lumină ajunge la capătul duratei de viață a întregului corp de iluminat se înlocuiește.

Dispozitivul de comandă înlocuibil de către un utilizator final.



3. REGULI DE SIGURANȚĂ SPECIFICE

În niciun caz, corpul de iluminat nu trebuie acoperit cu fibre izolatoare sau cu un material similar.

4. PROTECȚIA MEDIULUI

ATENȚIE!



Produsele electrice nu trebuie eliminate împreună cu deșeurile menajere. Acestea trebuie duse la punctul comunitar de colectare, pentru a fi eliminate ecologic, în conformitate cu reglementările locale. Contactați autoritățile locale sau angrosistul, pentru recomandări privind reciclarea. Materialul ambalajului este reciclabil. Eliminați ambalajul respectând mediul și puneți-l la dispoziția serviciului de colectare a materialelor reciclabile.

FR

ES

PT

IT

EL

PL

UA

RO

EN

5. SPECIFICAȚII PRIVIND APARATUL

Caracteristici tehnice				
Supplier ref	FPB1C3030S13WE	FPB1C3060S23WE	FPB1C6060S42WE	FPB1C30120S42WE
Rated voltage	Input:220-240V~ Output:30-37V ---	Input:220-240V~ Output:30-37V ---	Input:220-240V~ Output:30-37V ---	Input:220-240V~ Output:30-37V ---
Rated current	75mA	115mA	190mA	190mA
Power factor	>0.7	>0.85	>0.9	>0.9
Rated frequency	50/60Hz	50/60Hz	50/60Hz	50/60Hz
Rated wattage	13W	23W	42W	42W
Ambient Temperature	40°C	40°C	40°C	40°C
IP number	20	20	20	20
Protection class	II	II	II	II
Operating frequency	2402MHz-2480MHz	2402MHz-2480MHz	2402MHz-2480MHz	2402MHz-2480MHz
Maximum transmit power	10dBm	10dBm	10dBm	10dBm

6. INSTALARE/ASAMBLARE/IDENTIFICAREA COMPONENTELOR/DESEN

Avertizare: instalarea trebuie efectuată de un electrician sau de o persoană abilitată, astfel încât cablajul principal fix izolat să fie pregătit cu o izolație suplimentară, înainte de a putea conecta corpul de iluminat.

Utilizați un cablu de alimentare (IEC 60245 sau IEC 60227), 2x0.75mm²-2x1.0mm².

7. ÎNTREȚINERE/CURĂȚAREA

Sursa luminoasă a acestui corp de iluminat nu poate fi înlocuită; la sfârșitul duratei sale de viață, trebuie înlocuit tot corpul de iluminat.

Decuplați de la alimentarea electrică, înainte de a efectua întreținerea sau curățarea.

Reparațiile trebuie efectuate numai de persoane calificate și folosind piese de schimb originale.

Reparațiile inadecvate pot provoca pericole substanțiale.

AVERTIZARE: Utilizarea unui accesoriu care nu este specificat în acest manual poate prezenta un risc de vătămare personală.

În cazul în care cablul sau cordonul flexibil exterior al acestui corp de iluminat se deteriorează, acesta trebuie înlocuit exclusiv de producător, agentul său de service sau o persoană cu o calificare similară, pentru evitarea oricăror pericole.

8. ALTELE (SERVICE, REPARAȚII, GARANȚIE ETC...)

- Produsul trebuie reparat de o persoană calificată Acest produs electric este în conformitate cu cerințele relevante privind siguranța.

Reparațiile trebuie efectuate numai de persoane calificate, folosind piese de schimb originale, altfel pot rezulta pericole considerabile pentru utilizator.

- Pentru eventuale servicii postvânzare, contactați magazinul de la care ați cumpărat produsul.

Doar pentru utilizare la interior. 

Acest produs conține o sursă de lumină de clasă energetică D conform (UE) 2019/2015.

1. DURATA GARANȚIEI:

Garanția juridică generală se aplică conform legilor în vigoare în țara dvs., începând de la data livrării bunurilor și remiterea chitanței ca dovadă a achiziției.

Cu toate acestea, INSPIRE face mai mult decât atât. Dorim să aveți cea mai bună experiență posibilă cu produsele noastre, astfel încât am extins perioadele de garanție pentru toate produsele INSPIRE la 5 ani.

2. CERERE DE GARANȚIE

Pentru ca garanția să fie aplicată, produsul trebuie să fi fost instalat, utilizat și întreținut conform instrucțiunilor din manualul de instrucțiuni.

3. ÎNTREBĂRI ȘI SOLICITĂRI

Dacă aveți întrebări sau întâmpinați probleme cu privire la utilizarea produsului, performanța acestuia sau aspectul vizual, vă rugăm să contactați vânzătorul prin intermediul datelor de contact pe care le găsiți pe chitanța de cumpărare.

FR

ES

PT

IT

EL



PL

UA

RO

EN

1. WARNING SYMBOLS

	Conformity with all relevant EC Directive requirements.
	Class II product - Double Insulated - No earth required.
	IP NUMBER: IP20

2. GENERAL SAFETY INSTRUCTIONS



Read this instruction manual thoroughly before using the appliance and save it for future reference and if necessary pass the instruction manual on to a third party.

WARNING: When using electrical appliance, basic safety precautions should always be followed to reduce the risk of fire, electrical shock and personal injury.

1) General

Any visitor, especially children, shall be kept away from the work area. Check if the electrical specifications of this luminaire are compatible with your installation.

WARNING: The power supply must be deactivated prior to assembly, maintenance, exchanging the bulb or cleaning processes. Remove the fuse or switch the fuse to OFF and secure from reactivation.

Care must be taken before drilling fixing holes to avoid any existing wiring or pipework that may be concealed.

2) Electrical safety

Luminaire should be installed by authorized electrician only acc. to national wiring rules.

The light source of this luminaire is not replaceable; when the light source reaches its end of life the whole luminaire shall be replaced.

Replaceable control gear by an end-user.



3. SPECIFIC SAFETY RULES

The luminaire shall, under no circumstances, be covered with insulating matting or similar material.

4. ENVIRONMENTAL PROTECTION

CAUTION!



Electrical products must not be thrown out with domestic waste. They must be taken to a communal collecting point for environmentally friendly disposal in accordance with local regulations. Contact your local authorities or stockist for advice on recycling. The packaging material is recyclable. Dispose of the packaging in an environmentally friendly manner and make it available for the recyclable material collection-service.

5. APPLIANCE SPECIFICATIONS

TECHNICAL CHARACTERISTICS				
Supplier ref	FPB1C3030S13WE	FPB1C3060S23WE	FPB1C6060S42WE	FPB1C30120S42WE
Rated voltage	Input:220-240V~ Output:30-37V ---	Input:220-240V~ Output:30-37V ---	Input:220-240V~ Output:30-37V ---	Input:220-240V~ Output:30-37V ---
Rated current	75mA	115mA	190mA	190mA
Power factor	>0.7	>0.85	>0.9	>0.9
Rated frequency	50/60Hz	50/60Hz	50/60Hz	50/60Hz
Rated wattage	13W	23W	42W	42W
Ambient Temperature	40°C	40°C	40°C	40°C
IP number	20	20	20	20
Protection class	II	II	II	II
Operating frequency	2402MHz-2480MHz	2402MHz-2480MHz	2402MHz-2480MHz	2402MHz-2480MHz
Maximum transmit power	10dBm	10dBm	10dBm	10dBm

6. INSTALLATION / ASSEMBLY / PARTS IDENTIFICATION / DRAWINGS

Warning: the installation shall be carried out by an electrician or electrically skilled person such that the basic insulated fixed wiring have to be prepared with supplementary insulation before the luminaire can be connected.

Use the supply cord (IEC 60245 or IEC 60227), 2x0.75mm²-2x1.0mm².

7. MAINTENANCE / CLEANING

Always use bulbs according to specifications listed in this manual.

Disconnect from mains before maintenance or cleaning. Repairs should only be carried out by qualified persons and using genuine spare parts. Inappropriate repairing could cause significant danger.

WARNING: The use of any accessory not specified in this manual may present a risk of personal injury. if the external flexible cable or cord of this luminaire is damaged, it shall be exclusively replaced by the manufacturer or his service agent or a similar qualified person in order to avoid a hazard.

8. OTHERS (SERVICE, REPAIRING, GUARANTEE, ETC ...)

- Have your product repaired by a qualified person.

This electric product is in accordance with the relevant safety requirements. Repairs should only be carried out by qualified persons using original spare parts, otherwise this may result in considerable danger to the user.

- Please contact the store which you bought the product for after sale services if any.

For indoor use only. 

This product contains a light source of energy class D to (EU) 2019/2015.

1. WARRANTY DURATION:

The general legal warranty applies in accordance with the statutory provisions in force in your country from the delivery of the goods and upon providing the receipt as the proof of the purchase.

However, INSPIRE goes beyond that. We want you to have the best experience possible with our products, thus we have extended the warranty periods for all INSPIRE products to 5 years.

2. WARRANTY APPLICATION:

For the warranty to be applied, the product must have been installed, used and maintained according to the Instruction Manual guidelines.

3. QUESTIONS AND CLAIMS:

If you have any questions or encounter any problems regarding the use of the product, its performance or visual aspect, you are welcome to contact your vendor through the contact information you will find on the purchasing receipt.

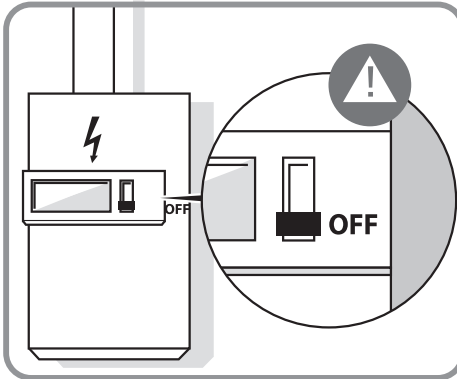
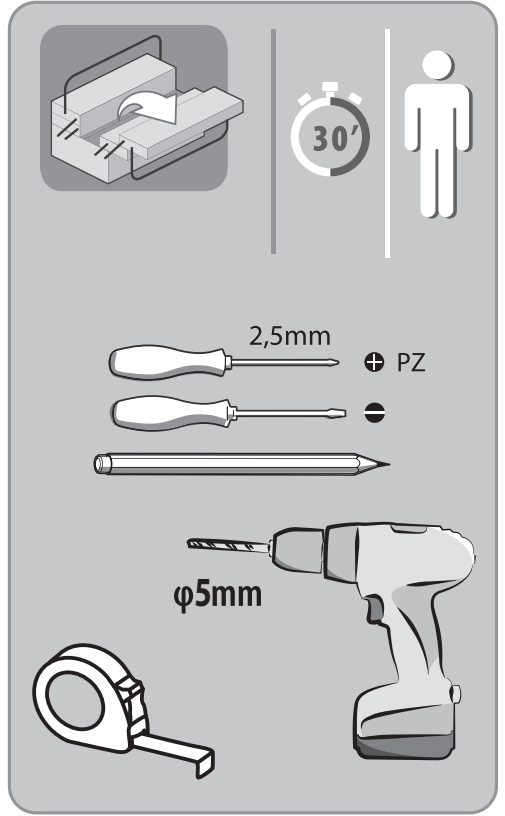
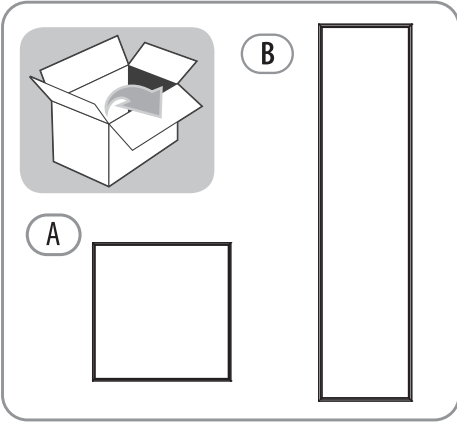

1 

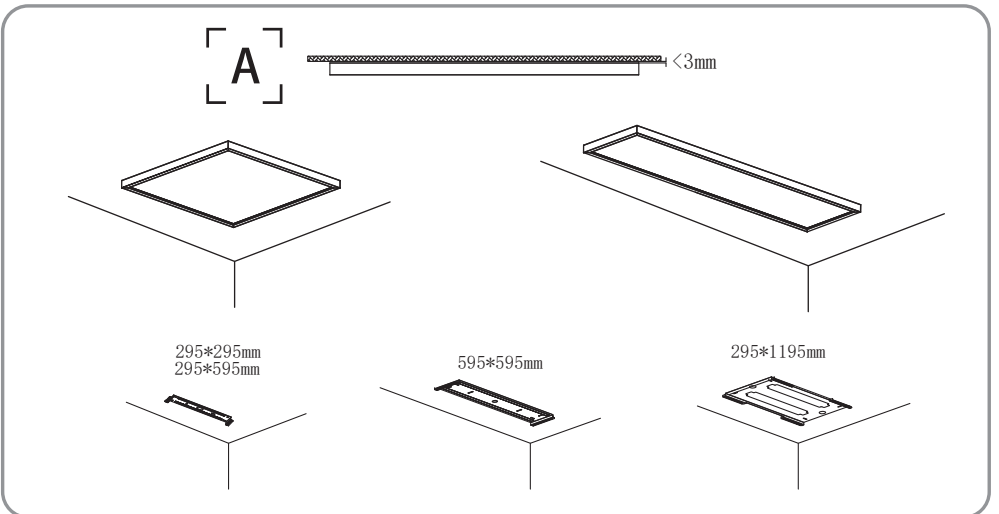

2

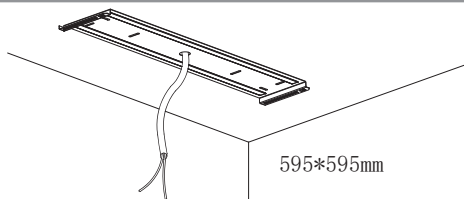
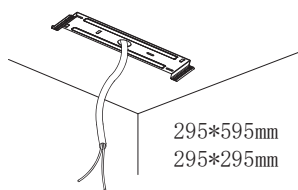
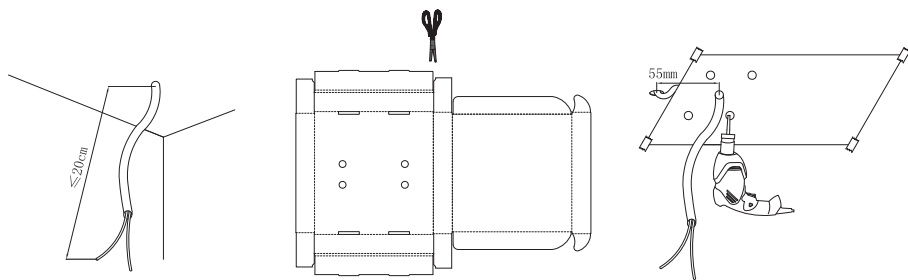

3

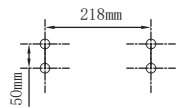
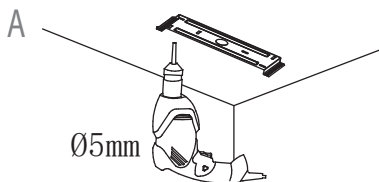

295*595mm
295*295mm

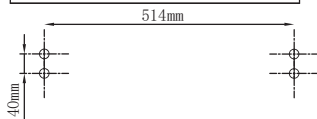
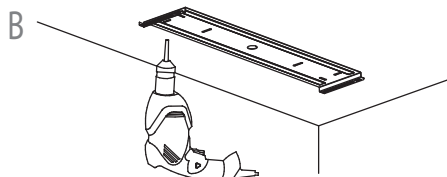

595*595mm

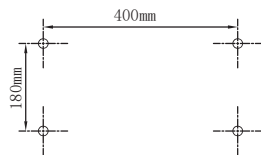
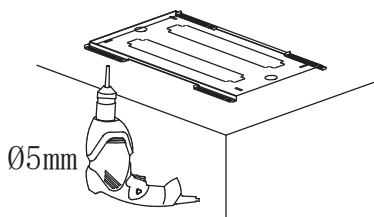

295*1195mm

4



A

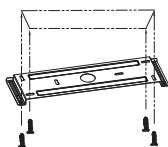
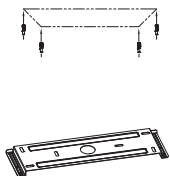

295*595mm
295*295mm

B



595*595mm

C

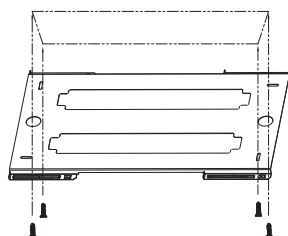
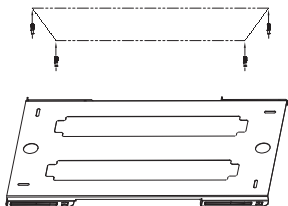

295*1195mm

5

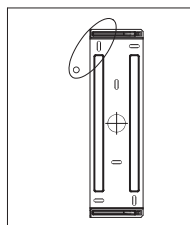
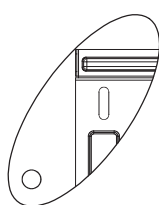
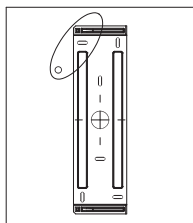
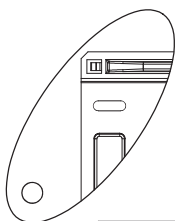

6



295*295mm

295*595mm

595*595mm

295*1195mm

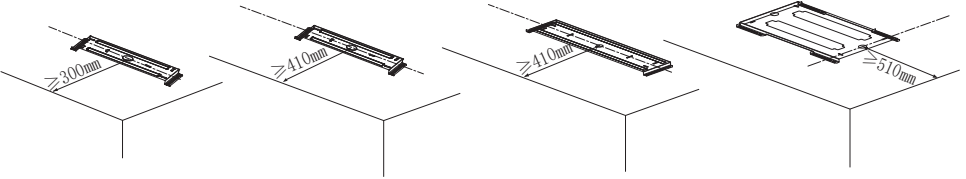

7

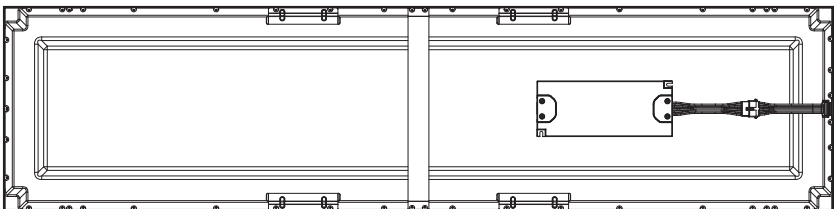
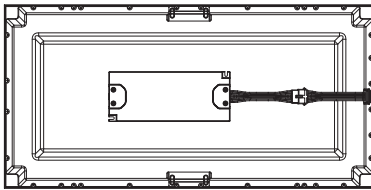
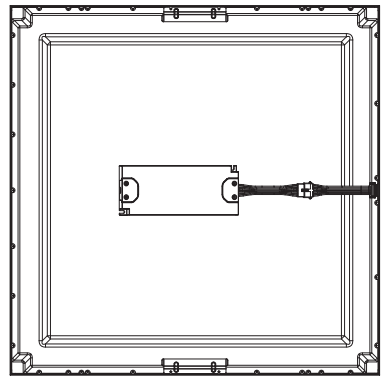
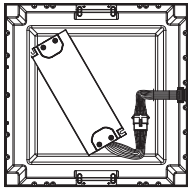

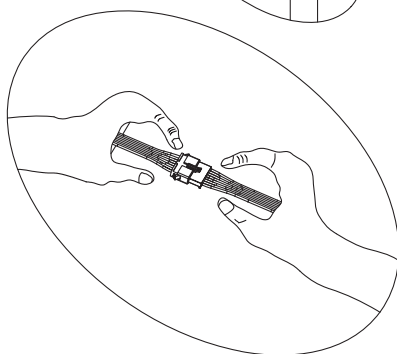
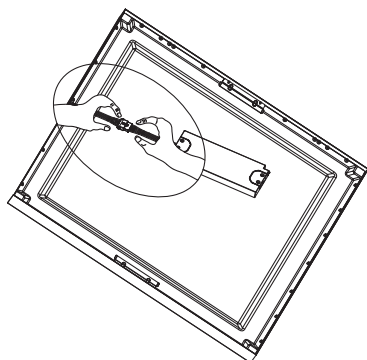
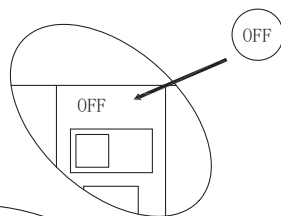
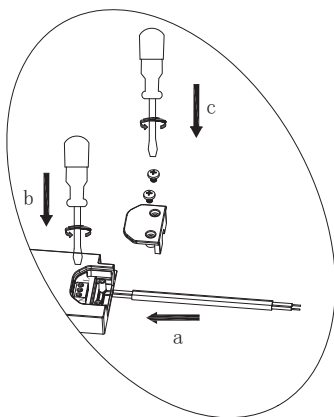
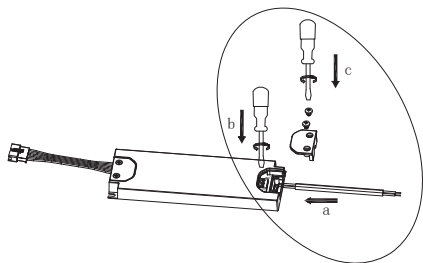

A

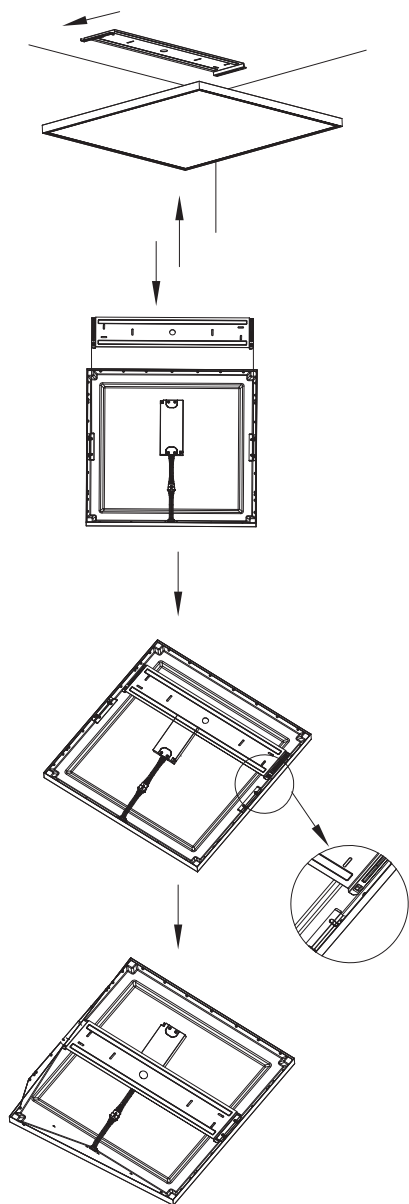

B

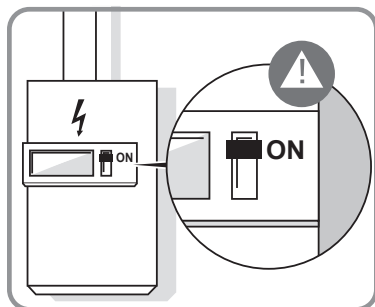
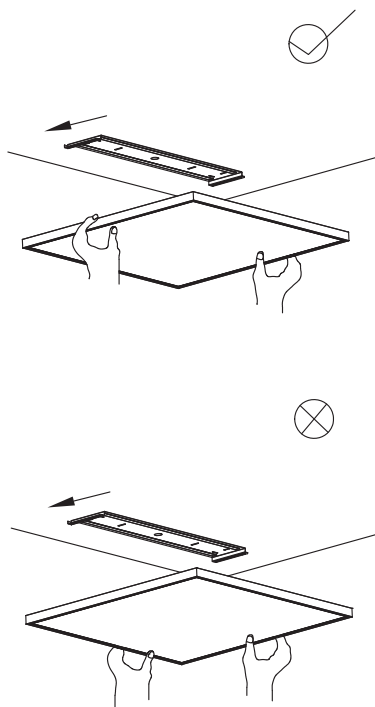

1



B

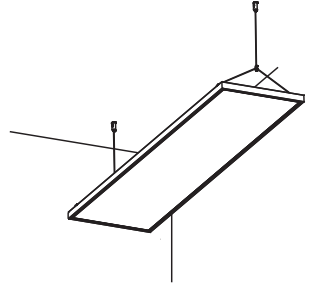
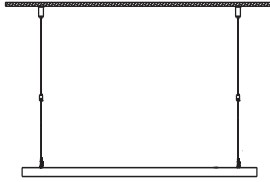

- 2X +2X
- +2X
- +2X +4X
- +4X +8X

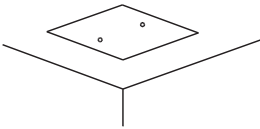

295*295mm 295*595mm
595*595mm

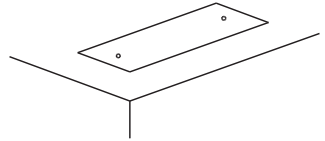

295*1195mm

2

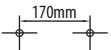

295*295mm

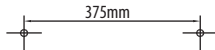
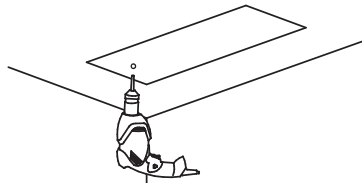

295*595mm
595*595mm

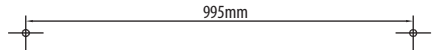

295*1195mm

3

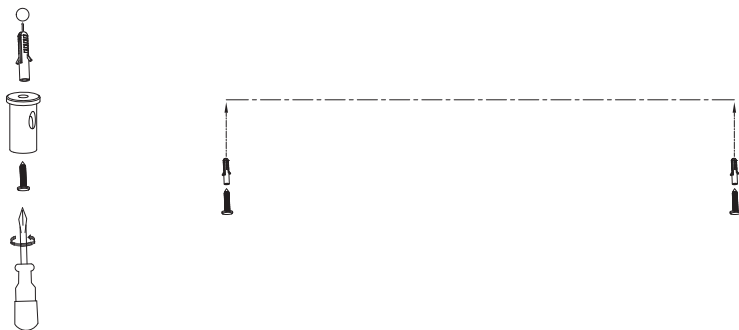

4

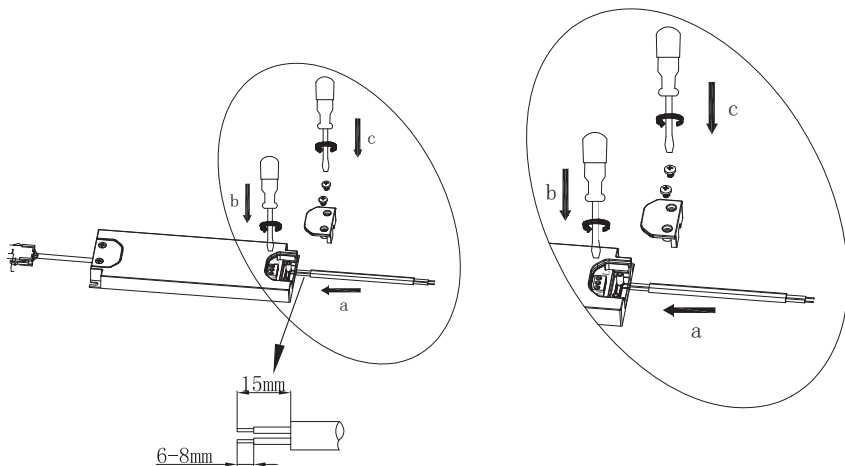

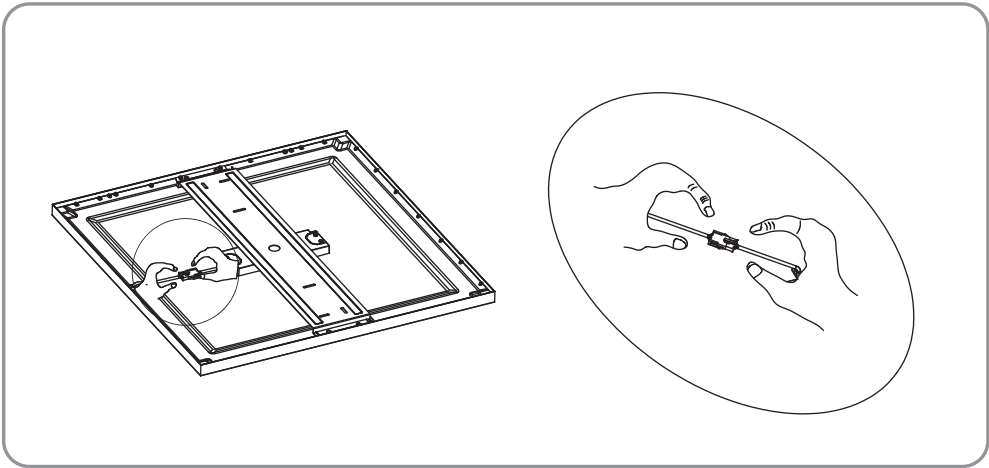

5 ⏻

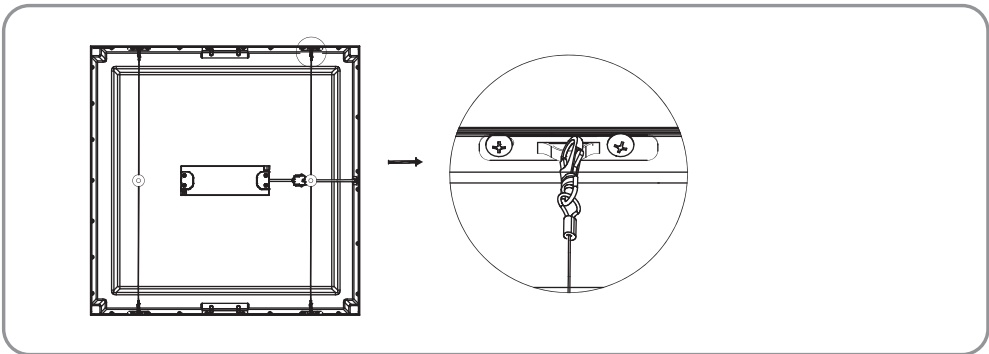

6 ⏻

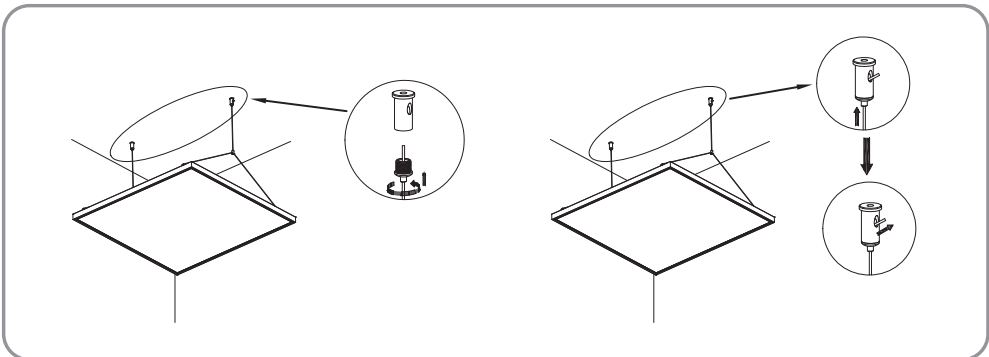

LUMINAIRE CONNECTE

Ce luminaire connecté Inspire compatible avec l'application ENKI vous permet d'accéder à tous les avantages de l'éclairage LED moderne. Avec la télécommande Lexman, vous pouvez piloter votre luminaire jusqu'à 10 mètres : allumer, éteindre, changer d'intensité, varier d'un blanc «chaud» à un blanc «froid» ou changer de couleur, un vrai jeu d'enfant.

Associez votre luminaire avec la box ENKI ou box ENKI Connect , et vous accéderez aux possibilités multiples de l'éclairage connecté : scénarisation, pilotage à distance, simulation de présence...



enki connect



MISE EN ROUTE

Installez le luminaire Inspire.

1 - Téléchargez l'application Enki et créez votre compte
Pour piloter votre luminaire en bluetooth, associez celui-ci en suivant les différentes étapes pour l'ajout d'un produit sur l'application Enki.



2 - Avec la box Enki ou la box Enki Connect :

- Assurez-vous d'avoir installé la box Enki ou box Enki -Téléchargez l'application Enki (disponible pour Android ou IOS)

Ouvrez l'application

Ajoutez le luminaire Inspire en vous laissant guider par l'application

3 - Avec la télécommande dédiée :

Associez le luminaire selon les instructions figurant dans la notice de la télécommande.

Important : Si le luminaire est déjà associée à la télécommande LEXMAN dédiée, et que

vous décidez par la suite d'associer cette ampoule à la box ou l'application Enki, vous devrez alors réinitialiser l'ampoule.

Réinitialisation du luminaire : Allumez votre luminaire. Eteignez et allumez votre luminaire 6 fois de suite, en laissant 2 secondes d'intervalle entre chaque OFF et entre 0,5 et 2 secondes entre chaque ON. Votre luminaire est allumée et va se mettre à changer de couleur (rouge- vert - bleue), clignoter et revenir en blanc fixe. Vous pouvez réessayer d'installer votre luminaire.

En cas de dysfonctionnement :

- Supprimez l'objet dans l'application Enki.

- Réinitialisation du luminaire. Votre luminaire a retrouvé sa configuration d'origine.

- A partir de l'application Enki, ré-appairer le luminaire (voir «mise en route»).

LUMINARIA CONECTADA

Con esta luminaria conectada Inspire compatible ENKI podrá acceder a todas las ventajas de la iluminación con leds moderna. Gracias al mando a distancia, podrá controlar la luminaria desde una distancia de hasta 10 m: encender, apagar, ajustar la intensidad, cambiar de un blanco «cálido» a un blanco «frío» o modificar el color, es un juego de niños. Empareje la luminaria con la caja ENKI, o Enki connecty tendrá acceso a las múltiples posibilidades de la iluminación conectada, a través de la aplicación ENKI: escenificación, control remoto, simulación de presencia, etc.

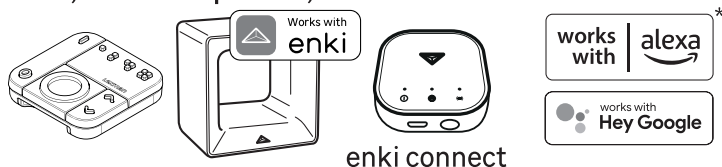

PUESTA EN MARCHA

Coloque la luminaria Inspire.1 - Descargue la aplicación Enki y cree su cuenta
Empareje la luminaria siguiendo los distintos pasos de la aplicación ENKI para añadir un producto.

2 - Con la caja Enki o Enki connect:

- Asegúrese de haber instalado la caja Enki o Enki connect.

Descargue la aplicación Enki (disponible para Android e IOS)

- Arranque la aplicación
- Añada la luminaria Inspire y siga las instrucciones de la aplicación

3 - Con el mando a distancia específico:

Para controlar la iluminación, empareje la luminaria con un mando a distancia o su smartphone.

Importante: Si la luminaria ya está emparejada con el mando a distancia LEXMAN específico, y luego decide emparejarla con la caja o la aplicación Enki, deberá reinicializar la luminaria.

Reinicialización de la luminaria: Spegner e accendere la luminaria 6 volte di seguito, lasciando 2 secondi d'intervallo tra ogni OFF e tra 0,5 e 2 secondi tra ogni ON. La luminaria è accesa e inizierà a cambiare colore (rosso - verde - blu), lampeggiare e tornare al bianco fisso. È possibile riprovare a installare la luminaria.

En caso de funcionamiento incorrecto:

- Elimine el objeto en la aplicación Enki.
- Ripristino della luminaria (vedere «avvio»). La luminaria è stata resettata alla configurazione originale.
- Desde la aplicación Enki, vuelva a emparejar la luminaria (ver «Puesta en marcha»).



LUMINARIA INTELIGENTE

Esta luminária ligada Inspire, compatível com ENKI, dá-lhe acesso a todos os benefícios da moderna iluminação LED. Com o controlo remoto Lexman, pode controlar a sua luminária até 10 metros de distância: acender, apagar, mudar a intensidade ou variar de branco «quente» para branco «frio» e ainda mudar a cor e uma brincadeira de crianças. Emparelhe a sua lâmpada com a caixa ENKI ou Enki connect, e terá acesso às múltiplas possibilidades de iluminação ligadas, através da aplicação ENKI: programar a iluminação, controlo remoto, simulação de presença...

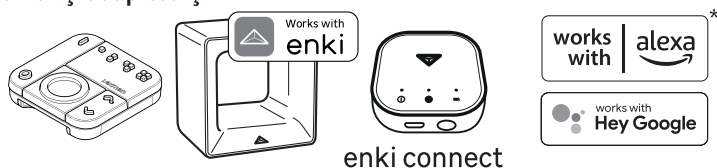

ARRANQUE

Instale a luminária Inspire.1 - Faça o download do aplicativo Enki e crie sua conta
Emparelhe a luminária, seguindo as várias etapas da aplicação ENKI para adicionar um produto.

2 - Com a caixa Enki ou Enki Connect:

- Certifique-se de que instalou a caixa Enki ou Enki connect.
- Descarregue a aplicação Enki (disponível para Android ou IOS)
- Abra a aplicação
- Adicione a luminária Inspire seguindo as instruções dada pela aplicação



3 - Com o controlo remoto dedicado:

Emparelhe a luminária seguindo as instruções de utilização do comando remoto.

Importante: Se a luminária já estiver emparelhada com o controlo remoto LEXMAN dedicado, e mais tarde decidir emparelhar a esta lâmpada com a caixa ou a aplicação Enki, terá de reiniciar a luminária.

Reinicialização da lâmpada: “Ligue a sua luminária.

Desligue e ligue a sua lâmpada 6 vezes seguidas, deixando 2 segundos entre cada desligamento e entre 0,5 e 2 segundos entre cada ligação. A sua luminária acende-se e começará a mudar de cor (vermelho - verde - azul), a piscar e a regressar a um branco fixo. Pode tentar instalar novamente a sua luminária.”

Em caso de mau funcionamento:

- Elimine o dispositivo na aplicação Enki.
- Reiniciar a luminária (ver «arranque»). A sua luminária recuperou a configuração original.
- A partir da aplicação Enki, volte a emparelhar a luminária (ver «Arranque»).

APPARECCHIO CONNESSA

Questo apparecchio connesso Inspire compatibile con ENKI consente di godere di tutti i vantaggi della moderna illuminazione LED. Con il telecomando Lexman permette di controllare le apparecchio fino a 10 metri di distanza: accenderla e spegnerla, cambiare l'intensità, passare dal bianco «caldo» al bianco «freddo» o cambiare il colore, è un gioco da ragazzi. Associare le apparecchio a una scatola ENKI o Enki Connect per poter usufruire delle molteplici possibilità di illuminazione connessa, attraverso l'app ENKI: creazione di atmosfera, comando a distanza, simulazione di presenza.

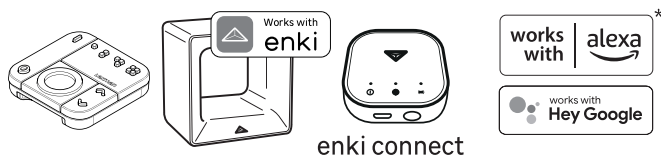

MESSA IN FUNZIONE

Installare l'apparecchio Inspire

1 - Scarica l'applicazione Enki e crea il tuo account

Associare l'apparecchio seguendo la procedura passo passo dell'app ENKI per l'aggiunta di un prodotto.



2 - Con la scatola Enki o Enki Connect:

- Assicurarsi di aver installato la scatola Enki o Enki connect.
- Scaricare l'app ENKI (disponibile per Android o IOS).
- Aprire l'app
- Aggiungere l'apparecchio Inspire seguendo la procedura passo a passo nell'applicazione.

3 - Con l'apposito telecomando :

Associare l'apparecchio seguendo le istruzioni riportate nelle istruzioni del telecomando.

Importante: Se l'apparecchio è già associata all'apposito telecomando LEXMAN e si decide di associare l'apparecchio alla scatola o all'app Enki, è necessario reinizializzare l'apparecchio.

Reinizializzazione della lampadina: «Accendere la lampadina. Spegnerla e accendere la lampadina 6 volte di seguito, lasciando 2 secondi d'intervallo tra ogni OFF e tra 0,5 e 2 secondi tra ogni ON. La lampadina è accesa e inizierà a cambiare colore (rosso - verde - blu), ampeggiare e tornare al bianco fisso. È possibile riprovare a installare la lampadina.»

In caso di malfunzionamento:

- Rimuovere l'oggetto nell'applicazione Enki.
- Ripristino dell'apparecchio (vedere «avvio»). La lampadina è stata resettata alla configurazione originale.
- Usando l'applicazione Enki, accoppiare nuovamente l'apparecchio (vedere la sezione Messa in funzione).

ΣΥΝΔΕΔΕΜΕΝΟ ΦΩΤΙΣΤΙΚΟ

Αυτό το συνδεδεμένο φωτιστικό inspire, συμβατό με ENKI, θα σας επιτρέψει να απολαύσετε όλα τα πλεονεκτήματα του σύγχρονου φωτισμού LED. Με το τηλεχειριστήριο της Lexman, μπορείτε να ελέγχετε το φωτιστικό σας από απόσταση έως και 10 μέτρων: ανάβετε, απενεργοποιείτε, αλλάζετε ένταση ή αλλάζετε από "θερμό" σε "κρύο" λευκό καθώς και έγχρωμο, Παιδικό παιχνίδι! Συνδέστε το φωτιστικό σας με το κουτί ENKI ή το ENKI box connect και θα έχετε πρόσβαση στις πολλές δυνατότητες συνδεδεμένου φωτισμού μέσω της εφαρμογής ENKI: σταδιοποίηση, τηλεχειριστήριο, προσομοίωση παρουσίας κ.λπ.

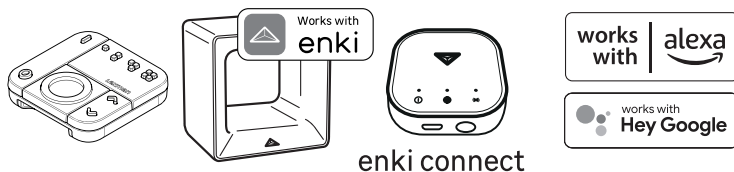

ΞΕΚΙΝΩΝΤΑΣ

Τοποθετήστε το φωτιστικό inspire στο φωτιστικό που έχετε επιλέξει.

1-Κατεβάστε την εφαρμογή Enki και δημιουργήστε τον λογαριασμό σας

με την εφαρμογή enki: Συνδέστε το φωτιστικό ακολουθώντας τα διάφορα βήματα της εφαρμογής enki για να προσθέσετε ένα προϊόν



2-Με το κουτί Enki ή ENKI Connect

- Βεβαιωθείτε ότι έχετε εγκαταστήσει το Enki box ή Enki connect
- Κατεβάστε την εφαρμογή enki (διαθέσιμη για Android ή ios)
- Ανοίξτε την εφαρμογή
- Προσθέστε το φωτιστικό inspire, καθοδηγούμενο από την εφαρμογή

3-Με το αποκλειστικό τηλεχειριστήριο:

Συνδέστε το φωτιστικό ακολουθώντας τις οδηγίες στο εγχειρίδιο του τηλεχειριστηρίου

Σημαντικό: εάν το φωτιστικό έχει ήδη αντιστοιχιστεί με το αποκλειστικό τηλεχειριστήριο Lexman και στη συνέχεια αποφασίσετε να συνδέσετε αυτό το φωτιστικό με το κουτί ή την εφαρμογή enki, τότε θα χρειαστεί να επαναφέρετε το φωτιστικό

Επαναφορά του φωτιστικού: "Ενεργοποιήστε το φωτιστικό σας. Απενεργοποιήστε και ανάψτε το φωτιστικό σας 6 φορές στη σειρά, αφήνοντας 2 δευτερόλεπτα μεταξύ κάθε OFF και 0,5-2 δευτερόλεπτα μεταξύ κάθε ON. Το φωτιστικό σας είναι ενεργοποιημένο και θα αλλάξει χρώμα (κόκκινο-πράσινο -μπλε), φλας, μετά επιστρέψτε σε ένα σταθερό λευκό. μπορείτε να προσπαθήσετε ξανά να χωρέσετε το φωτιστικό σας"

Σε περίπτωση δυσλειτουργίας:

- Διαγράψτε το αντικείμενο στην εφαρμογή enki. Επανεκκίνηση του φωτιστικού (δείτε <<startup>>)
- Το φωτιστικό σας έχει επιστρέψει στις αρχικές του ρυθμίσεις
- Από την εφαρμογή Enki, αντιστοιχίστε ξανά το φωτιστικό (ανατρέξτε στην ενότητα "Ξεκινώντας")

INTELIĞENTNA OPRAWA

Ta inteligentna oprawa Inspire kompatybilna z urządzeniem ENKI zapewnia dostęp do wszystkich zalet nowoczesnego oświetlenia LED. Za pomocą pilota Lexman można sterować oprawa na odległość do 10 metrów: włączać, wyłączać, zmieniać intensywność lub zmieniać od „cieplej” do „zimnej” bieli oraz zmieniać kolor w bardzo prosty sposób. Sparuj swoją oprawa z urządzeniem ENKI lub Enki connect, aby uzyskać dostęp do wielu możliwości podłączonego oświetlenia za pośrednictwem aplikacji ENKI: efekty świetlne, zdalne sterowanie, symulacja obecności...



enki connect



URUCHOMIENIE

Zamontuj oprawa Inspire.1 - Pobierz aplikację Enki i utwórz swoje konto

Sparuj oprawa, wykonując poszczególne etapy w aplikacji ENKI, aby dodać produkt.

2 – Za pomocą urządzenia Enki lub Enki connect.

- Upewnij się, że urządzenie Enki zostało zainstalowane.

Pobierz aplikację Enki (dostępna dla Androida lub IOS).

- Otwórz aplikację.

- Dodaj oprawa Inspire zgodnie z poleceniami w aplikacji.

3 – Za pomocą dedykowanego pilota :

Sparuj oprawa zgodnie z instrukcjami zawartymi w instrukcji obsługi pilota.

Ważne: jeżeli oprawa jest już sparowana z odpowiednim pilotem LEXMAN, a Ty chcesz sparować ją z urządzeniem lub aplikacją Enki, musisz zresetować oprawa.

Resetowanie żarówki : Wyłącz i włącz oprawa 6 razy z rzędu, pozostawiając 2 sekundy między każdym naciśnięciem przycisku OFF i od 0,5 do 2 sekund między każdym naciśnięciem przycisku ON. Oprawa zostanie włączona i zacznie zmieniać kolor (czerwony-zielony-niebieski), po czym będzie migać i powróci do stałego białego koloru. Możesz spróbować ponownie zainstalować oprawa.

W przypadku nieprawidłowego działania:

- Usuń żarówkę z aplikacji Enki.

- Resetowanie oprawa (patrz „uruchomienie”). Przywrócona została początkowa konfiguracja żarówki.

- Sparuj ponownie oprawa w aplikacji Enki (patrz „uruchomienie”).



ПІДКЛЮЧЕНИЙ СВІТИЛЬНИК

Цей підключений світильник inspire, сумісний з ENKI, дозволить вам насолоджуватися всіма перевагами сучасного світлодіодного освітлення. За допомогою пульта дистанційного керування Lxhman ви можете керувати своїм світильником на відстані до 10 метрів: вмикати, вимикати, змінювати інтенсивність або змінювати від «теплого» білого до «холодного» білого, а також колір, Дитяча гра! Підключіть свій світильник до ENKI box або ENKI box connect, і ви матимете доступ до багатьох можливостей підключеного освітлення через додаток ENKI: постановка, дистанційне керування, імітація присутності тощо.

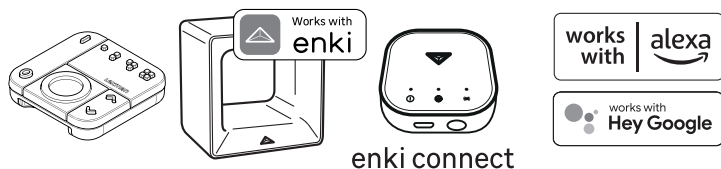

ПОЧИНАЄМО

Підберіть світильник inspire до обраного вами світильника.

1-Завантажте програму Enki та створіть обліковий запис

із програмою enki: створіть пару зі світильником, виконавши різні кроки програми enki, щоб додати продукт



2-3 Enki Box або ENKI Conect

- переконайтеся, що ви встановили Enki box або enki connect
- завантажити програму enki (доступна для Android або ios)
- відкрити програму
- додайте світильник inspire, керуючись додатком

3-За допомогою спеціального пульта дистанційного керування:

З'єднайте світильник, дотримуючись інструкцій у посібнику з пульта дистанційного керування

Важливо: якщо світильник уже підключено до спеціального пульта дистанційного керування Lxhman, а потім ви вирішите підключити цей світильник до блоку або програми enki, вам потрібно буде скинути налаштування світильника

Скидання світильника: "Увімкніть свій світильник. Вимикайте та вмикайте свій світильник 6 разів поспіль, залишаючи 2 секунди між кожним ВИМКНЕННЯМ і 0,5-2 секунди між кожним УВІМКНЕННЯМ. Ваш світильник увімкнено та змінить колір (червоно-зелений-синій), блимає, а потім повертається до постійного білого. Ви можете спробувати знову встановити свій світильник"

У разі несправності:

- Видалити об'єкт у програмі enki. Перезапуск світильника (див. <<запуск>>)
- Ваш світильник повернувся до початкових налаштувань
- У додатку Enki знову з'єднайте світильник (див. «Початок роботи»)
- Το φωτιστικό σας έχει επηρεάσει στις αρχικές του ρυθμίσεις
- Από την εφαρμογή Enki, αντιπούχίστε ξανά το φωτιστικό (ανατρέξτε στην ενότητα "Ξεκινώντας")

LUMINAR CONECTAT

Acest corp de iluminat conectat inspire, compatibil ENKI, vă va permite să vă bucurați de toate avantajele iluminatului LED modern. Cu telecomanda Lexman, vă puteți controla corpul de iluminat de la până la 10 metri distanță: porniți, opriți, schimbați intensitatea sau variați de la un alb „cald” la un alb „rece”, precum și culoare, o joacă de copii! Asociați-vă corpul de iluminat cu box-ul ENKI sau cu ENKI box connect și veți avea acces la numeroase posibilități de iluminare conectată prin intermediul aplicației ENKI: montare, telecomandă, simulare prezență etc.

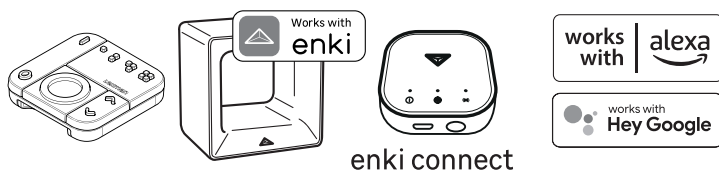

enki connect

NOȚIUNI DE BAZĂ

Montați corpul de iluminat inspire la corpul de iluminat ales.

1-Descărcați aplicația Enki și creați-vă contul

cu aplicația enki: Asociați corpul de iluminat urmând diferiții pași ai aplicației enki pentru a adăuga un produs



2-Cu cutia Enki sau ENKI Conect

- Asigurați-vă că ați instalat cutia Enki sau Enki connect
- Descărcați aplicația enki (disponibilă pentru Android sau ios)
- Deschideți aplicația
- Adăugați corpul de iluminat inspire, ghidat de aplicație

3-Cu telecomanda dedicată:

Asociați corpul de iluminat urmând instrucțiunile din manualul telecomenzii

Important: dacă corpul de iluminat este deja asociat cu telecomanda Lexman dedicată și apoi decideți să asociați acest corp de iluminat cu caseta sau aplicația enki, atunci va trebui să resetați corpul de iluminat

Resetarea corpului de iluminat: „Porniți corpul de iluminat. Opriți și porniți corpul de iluminat de 6 ori la rând, lăsând 2 secunde între fiecare OPRIT și 0,5-2 secunde între fiecare pornire. Corpul de iluminat este pornit și își va schimba culoarea (roșu-verde). -albastru), flash, apoi reveniți la un alb constant. puteți încerca din nou să vă potriviți corpul de iluminat”

În caz de defecțiune:

- Ștergeți obiectul din aplicația enki. Repornirea corpului de iluminat (vezi <<pornire>>)
- Corpul de iluminat a revenit la setările inițiale
- Din aplicația Enki, asociați din nou corpul de iluminat (consultați „Noțiuni introductive”)

CONNECTED LIGHTING

This Inspire connected lighting, ENKI compatible, will allow you to enjoy all the advantages of modern LED lighting. With the Lexman remote control, you can control your lighting from up to 10 metres away: switch on, switch off, change intensity or vary from a “warm” white to a “cold” white as well as colour. Child’s play! Pair your lighting with the ENKI box or the ENKI box Connect and you will have access to the many possibilities of connected lighting via the ENKI application: staging, remote control, presence simulation, etc.

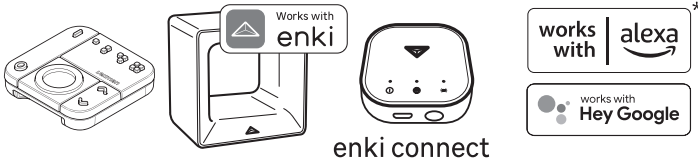

GETTING STARTED

Fit the lighting Inspire.

- 1 - Download the Enki application and create your account
 With the ENKI application : Pair the lighting following the various steps of the ENKI application to add a product.
- 2 - With the Enki box or ENKI Connect :
 - Ensure you have installed the Enki box or ENKI Connect.
 - Download the Enki application (available for Android or iOS)
 - Open the application
 - Add the Inspire lighting, guided by the application
- 3 - With the dedicated remote control:



Pair the lighting following the instructions in the remote control manual.

Important: If the lighting is already paired with the dedicated LEXMAN remote control and you then decide to pair this lighting to the Enki box or application, you will then need to reset the lighting.

Resetting the lighting: “Turn on your lighting. Turn your lighting off and on 6 times in a row, leaving 2 seconds between each OFF and 0.5 -2 seconds between each ON.

Your lighting is turned on and will change colour (red - green - blue), flash, then go back to a constant white. You can try again to fit your lighting.”.

In the event of malfunction:

- Delete the object in the Enki application. Restarting the lighting (see «startup»).
- Your lighting has gone back to its original settings.
- From the Enki app, pair the lighting again (see ‘Getting started’).



Déclaration UE/CE de conformité
DECLARACIÓN CE / UE DE CONFORMIDAD
Declaração CE/UE de conformidade
DICHIARAZIONE DI CONFORMITÀ CE / UE



Modèle du produit|Modelo de producto|Modelo do produto|Modelo di prodotto|prodotto|

812221

Nom et adresse du fabricant ou de son mandataire|Nombre y dirección del fabricante o de su representante autorizado|Nome e endereço do fabricante ou do seu representante autorizado|La presente dichiarazione di conformità è rilasciata sotto la responsabilità esclusiva del fabbricante|

ADEO Services, 135 Rue Sadi Carnot - CS 00001 59790 RONCHIN - France

La présente déclaration de conformité est établie sous la seule responsabilité du fabricant|La presente declaración de conformidad se expide bajo la exclusiva responsabilidad del fabricante|Esta declaração de conformidade é emitida sob a exclusiva responsabilidade do fabricante.|La presente dichiarazione di conformità è rilasciata sotto la responsabilità esclusiva del fabbricante|

Objet de la déclaration|Objeto de la declaración|Objeto da declaração|Objeto de la declaración|

Type de produit - Description|Tipo de producto |Tipo de producto
|Tipologia di prodotto|

LED panel

Référence produit|Referencia del producto|Referência do produto:|Riferimento del prodotto|

812221 - EAN Code: 3276007485288
Industrial Type Design Reference: FPB1C3030S13WE

Marque Produit|Producto de marca|Marca do produto|Marca del prodotto|

INSPIRE

Codification du numéro de série ou de lot|Codificación del número de serie|Codificação do número de série|Codifica del numero di serie|

SSSSSSDDMMYY(SSSSSS;Supplier code; DDMMYY:ETD date)

L'objet de la déclaration décrit ci-dessus est conforme à la législation d'harmonisation de l'union applicable|El objeto de la declaración descrita anteriormente es conforme a la legislación de armonización pertinente de la Unión|O objeto da declaração acima descrita está em conformidade com a legislação de harmonização da União aplicável|. L'oggetto della dichiarazione di cui sopra è conforme alla pertinente normativa di armonizzazione dell'Unione|

Références des normes harmonisées pertinentes appliquées ou des spécifications par rapport auxquelles la conformité est déclarée|Referencias a las normas armonizadas pertinentes utilizadas, o referencias a las especificaciones respecto a las cuales se declara la conformidad|Referências às normas harmonizadas pertinentes utilizadas ou referências às especificações para as quais a conformidade é declarada|Riferimenti alle pertinenti norme armonizzate utilizzate o alle specifiche in relazione alle quali è dichiarata la conformità|

Le cas échéant, le nom et le numéro de l'organisme notifié [Cuando corresponda " el nombre y número de laboratorio notificado que haya emitido la certificación y la referencia al documento|Quando aplicável " o nome e número do laboratório notificado que emitiu a certificação e a referência ao documento|Dove applicabile " il nome e il numero del laboratorio notifico che ha rilasciato la certificazione e il riferimento al documento|

2014_53_EU_RED

équipements radioélectriques|equipos radioeléctricos|equipamentos de rádio|apparecchiature radio|

EN IEC 60598-2-1:2021
EN IEC 60598-1:2021+A11:2022
EN 62493:2015
EN IEC 55015:2019+A11:2020
EN 61547:2009
EN IEC 61000-3-2:2019+A1:2021
EN 61000-3-3:2013+A1:2019+A2:2021
EN 301 489-1 V2.2.3
EN 301 489-17 V3.2.4
EN 300 328 V2.2.2
EN 62479:2010

Directive 2011/65/EU
Amended by (EU) 2015/863
IEC 62321-1:2013
IEC 62321-2:2021
IEC 62321-3-1:2013
IEC 62321-4:2013+A1:2017
IEC 62321-5:2013
IEC 62321-6:2015
IEC 62321-7-1:2015
IEC 62321-7-2:2017
ISO 17075-1:2017
IEC 62321-8:2017
EN IEC 63000:2018

2011_65_EU_RoHS

Restriction des substances dangereuses dans les produits électriques|Restricción de sustancias peligrosas en equipos eléctricos|Restrição de substâncias perigosas em equipamentos elétricos|Restrizione di sostanze pericolose nelle apparecchiature elettriche|

(EU) No 2019/2020
(EU) No 2021/341
(EU) 2019/2015
(EU) 2021/340

2009_125 ECO DESIGN

Eco-Conception|Concepção ecológica|Progettazione ecocompatibile|

XiaoBing GUO
Asia Quality Platform Leader

Compilé, signé par et au nom de|Compilado, firmado por y en nombre de|Compilado, assinado por e em nome de|Compilato, firmato in vece di per conto di|

within delegation of signature from
Gislain MENARD
ADEO Global Quality Leader

Signature

Date et lieu d'établissement|Lugar y fecha de expedición|Local e data de emissão|Luogo e data del rilascio|

Shanghai China

2022/4/30



ΔΗΛΩΣΗ ΣΥΜΜΟΡΦΩΣΗΣ ΕΚ / ΕΕ
DEKLARACJA ZGODNOŚCI WE / UE
DECLARAȚIA CE / UE DE CONFORMITATE
EU/EC Declaration of conformity



Μοντέλο προϊόντος|Προϊόν:|Model produktu|produkt|Modelul de produs|produșul:|Product Model|

812221

Επωνυμία και διεύθυνση του κατασκευαστή ή του εξουσιοδοτημένου αντιπροσώπου του|Niniejsza deklaracja zgodności wydana zostaje na wyłączną odpowiedzialność producenta.|Denumirea și adresa producătorului sau a reprezentantului său autorizat:|Name and address of the manufacturer or his authorised representative|

ADEO Services, 135 Rue Sadi Carnot - CS 00001 59790 RONCHIN - France

Η παρούσα δήλωση συμμόρφωσης εκδίδεται με αποκλειστική ευθύνη του κατασκευαστή|Niniejsza deklaracja zgodności wydana zostaje na wyłączną odpowiedzialność producenta.|Declarația de conformitate este emisă pe răspunderea exclusivă a producătorului|This declaration of conformity is issued under the sole responsibility of the manufacturer|

Στόχος της δήλωσης|Przedmiot deklaracji|Obiectul declarației|Object of the declaration|

Τύπος Προϊόντος|Rodzaj produktu|Tip produs|Product Type - Description|

LED panel

Αναφορά προϊόντος|Referențe produs|Referință produs|Product Reference|

812221 - EAN Code: 3276007485288

Industrial Type Design Reference: FPB1C3030S13WE

Μάρκα προϊόντος|Marka produktu|Marcă a produsului|Product Brand|

INSPIRE

Κωδικοποίηση σειριακού αριθμού|Kodowanie numeru serijne|Cod de numere de serie|Serial number coding or batch number|

SSSSSSDDMMYY(SSSSSS;Supplier code; DDDMMYY:ETD date)

Ο στόχος της δήλωσης που περιγράφεται παραπάνω είναι σύμφωνα με τη σχετική ενωσιακή νομοθεσία εναρμόνισης:|Wyminiony przedmiot przedmiot niniejszej deklaracji jest zgodny z odnosnymi wymaganiami unijnego prawodawstwa harmonizacyjnego|Obiectul declarației descris mai sus este în conformitate cu legislația comunitară relevantă de armonizare a Uniunii|The object of the declaration described above is in conformity with the relevant Union harmonization legislation|

Μνεία των σχετικών εναρμονισμένων προτύπων που χρησιμοποιούνται ή μνεία των προδιαγραφών σε σχέση με τις οποίες δηλώεται η συμμόρφωση:|Odwołania do odnosnych norm zharmonizowanych, które zastosowano, lub do specyfikacji, w odniesieniu do których deklarowana jest zgodność:|Referințele standardelor armonizate relevante folosite sau referințele specificatiilor în legătură cu care se declară conformitatea:|References to the relevant harmonised standards used or references to the specifications in relation to which conformity is declared|

Όπου ισχύει * το γνωστοποιημένο όνομα και τον αριθμό του εργαστηρίου που εξέδωσε την πιστοποίηση και την αναφορά στο έγγραφο|W stosownych przypadkach * notyfikowana nazwa i numer laboratoriu, które wydalo certyfikat oraz odniesienie do dokumentu|Unde este cazul * numele și numărul de laborator notificat care a eliberat certificarea și trimiterea la document|When applicable, the name and number of notified body number|

2014_53_EU_RED
ραδιοεξοπλισμού στην|urządzeń radiowych|echipamentelor radio|radio equipment |

EN IEC 60598-2-1:2021
EN IEC 60598-1:2021+A11:2022
EN 62493:2015
EN IEC 55015:2019+A11:2020
EN 61547:2009
EN IEC 61000-3-2:2019+A1:2021
EN 61000-3-3:2013+A1:2019+A2:2021
EN 301 489-1 V2.2.3
EN 301 489-17 V3.2.4
EN 300 328 V2.2.2
EN 62479:2010

Directive 2011/65/EU
Amended by (EU) 2015/863
IEC 62321-1:2013
IEC 62321-2:2021
IEC 62321-3-1:2013
IEC 62321-4:2013+A1:2017
IEC 62321-5:2013
IEC 62321-6:2015
IEC 62321-7-1:2015
IEC 62321-7-2:2017
ISO 17075-1:2017
IEC 62321-8:2017
EN IEC 63000:2018

2011_65_EU_RoHS
Περιορισμός επικίνδυνων ουσιών σε ηλεκτρικά εξοπλισμό|Ograniczenie niebezpiecznych substancji w sprzęcie elektrycznym|Restricționarea substanțelor periculoase în echipamentele electrice|Restriction of hazardous substances in electrical products|

2009_125 ECO DESIGN
οικολογικού σχεδιασμού|Ekoprojektu|Proiectare ecologica|EcoDesign|

(EU) No 2019/2020
(EU) No 2021/341
(EU) 2019/2015
(EU) 2021/340

Συντάχθηκε, υπογραφή για και εξ ονόματος|Opracowano, podpisano w imieniu|Compiled, signed by and on behalf of|

XiaoBing GUO
Asia Quality Platform Leader

within delegation of signature from
Gislain MENARD
ADEO Global Quality Leader

Signature

Τόπος και ημερομηνία έκδοσης|Data wydania i miejsce|Place and date of issue|

Shanghai China

2022/4/30



Déclaration UE/CE de conformité
DECLARACIÓN CE / UE DE CONFORMIDAD
Declaração CE/UE de conformidade
DICHIARAZIONE DI CONFORMITÀ CE / UE



Modèle du produit|Modelo de producto|Modelo do produto|Modello di prodotto/prodotto|

812226

Nom et adresse du fabricant ou de son mandataire|Nombre y dirección del fabricante o de su representante autorizado|Nome e endereço do fabricante ou do seu representante autorizado|La presente dichiarazione di conformità è rilasciata sotto la responsabilità esclusiva del fabbricante|

ADEO Services, 135 Rue Sadi Carnot - CS 00001 59790 RONCHIN - France

La présente déclaration de conformité est établie sous la seule responsabilité du fabricant|La presente declaración de conformidad se expide bajo la exclusiva responsabilidad del fabricante|Esta declaração de conformidade é emitida sob a exclusiva responsabilidade do fabricante|La presente dichiarazione di conformità è rilasciata sotto la responsabilità esclusiva del fabbricante|

Objet de la déclaration|Objeto de la declaración|Objeto da declaração|Objeto de la declaración|

Type de produit - Description|Tipo de producto |Tipo de producto
 [Tipología de producto]

LED panel

Référence produit|Referencia del producto|Referência do produto;|Riferimento del prodotto|

812226 - EAN Code: 3276007485295
Industrial Type Design Reference: FPB1C3060S23WE

Marque Produit|Producto de marca|Marca do produto|Marca del prodotto|

INSPIRE

Codification du numéro de série ou de lot|Codificación del número de serie|Codificação do número de série|Codifica del numero di serie|

SSSSSSDDMMYY(SSSSSS;Supplier code; DDDMMYY:ETD date)

L'objet de la déclaration décrit ci-dessus est conforme à la législation d'harmonisation de l'union applicable|El objeto de la declaración descrita anteriormente es conforme a la legislación de armonización pertinente de la Unión|O objeto da declaração acima descrita está em conformidade com a legislação de harmonização da União aplicável;|L'oggetto della dichiarazione di cui sopra è conforme alla pertinente normativa di armonizzazione dell'Unione|

Références des normes harmonisées pertinentes appliquées ou des spécifications par rapport auxquelles la conformité est déclarée|Referencias a las normas armonizadas pertinentes utilizadas, o referencias a las especificaciones respecto a las cuales se declara la conformidad|Referências às normas harmonizadas pertinentes utilizadas ou referências às especificações para as quais a conformidade é declarada|Riferimenti alle pertinenti norme armonizzate utilizzate o alle specifiche in relazione alle quali è dichiarata la conformità|

Le cas échéant, le nom et le numérp de l'organisme notifié [Cuando corresponda * el nombre y número de laboratorio notificado que haya emitido la certificación y la referencia al documento|Quando aplicável * o nome e número do laboratório notificado que emitiu a certificação e a referência ao documento|Dove applicabile * il nome e il numero del laboratorio notificado che ha rilasciato la certificazione e il riferimento al documento|

2014_53_EU_RED

*équipements radioélectriques|equipos radioeléctricos|equipamentos de rádio|apparechiature radio|

EN IEC 60598-2-1:2021
 EN IEC 60598-1:2021+A11:2022
 EN 62493:2015
 EN IEC 55015:2019+A11:2020
 EN 61547:2009
 EN IEC 61000-3-2:2019+A1:2021
 EN 61000-3-3:2013+A1:2019+A2:2021
 EN 301 489-1 V2.2.3
 EN 301 489-17 V3.2.4
 EN 300 328 V2.2.2
 EN 62479:2010

Directive 2011/65/EU
 Amended by (EU) 2015/863
 IEC 62321-1:2013
 IEC 62321-2:2021
 IEC 62321-3-1:2013
 IEC 62321-4:2013+A1:2017
 IEC 62321-5:2013
 IEC 62321-6:2015
 IEC 62321-7-1:2015
 IEC 62321-7-2:2017
 ISO 17075-1:2017
 IEC 62321-8:2017
 EN IEC 63000:2018

2011_65_EU_RoHS

Restriction des substances dangereuses dans les produits électriques|Restricción de sustancias peligrosas en equipos eléctricos;|Restrição de substâncias perigosas em equipamentos elétricos|Restrizione di sostanze pericolose nelle apparecchiature elettriche|

(EU) No 2019/2020
 (EU) No 2021/341
 (EU) 2019/2015
 (EU) 2021/340

2009_125 ECO DESIGN

Eco-Conception|Conceção ecológica|Progettazione ecocompatibile|

Compilé, signé par et au nom de|Compilado, firmado por y en nombre de|Compilado, assinado por e em nome de|Compilato, firmato in vece di per conto di|

XiaoBing GUO
 Asia Quality Platform Leader

within delegation of signature from
 Gislain MENARD
 ADEO Global Quality Leader

Signature

Date et lieu d'établissement|Lugar y fecha de expedición|Local e data de emissão|Lugoo e data del rilascio|

Shanghai China

2022/4/30



ΔΗΛΩΣΗ ΣΥΜΜΟΡΦΩΣΗΣ ΕΚ / EE
DEKLARACJA ZGODNOŚCI WE / UE
DECLARAȚIA CE / UE DE CONFORMITATE
EU/EC Declaration of conformity



Μοντέλο προϊόντος/Προϊόν:|Model produktu|produkt|Modelul de produs|produsul;|Product Model|

812226

Επιθυμία και διεύθυνση του κατασκευαστή ή του εξουσιοδοτημένου αντιπροσώπου του|Niniejsza deklaracja zgodności wydana zostaje na wyłączną odpowiedzialność producenta.|Denumirea și adresa producătorului sau a reprezentantului său autorizat;|Name and address of the manufacturer or his authorised representative|

ADEO Services, 135 Rue Sadi Carnot - CS 00001 59790 RONCHIN - France

Η παρούσα δήλωση συμμόρφωσης εκδίδεται με αποκλειστική ευθύνη του κατασκευαστή|Niniejsza deklaracja zgodności wydana zostaje na wyłączną odpowiedzialność producenta.|Declarația de conformitate este emisă pe răspunderea exclusivă a producătorului|This declaration of conformity is issued under the sole responsibility of the manufacturer|

Στόχος της δήλωσης|Przedmiot deklaracji|Obiectul declarației|Object of the declaration|

Τύπος Προϊόντος|Rodzaj| produktu|Tip produs|Product Type - Description|

LED panel

Αναφορά προϊόντος|Referențe de produs|Referință produs|Product Reference|

812226 - EAN Code: 3276007485295

Industrial Type Design Reference: FPB1C3060S23WE

Μάρκα προϊόντος|Marka produktu|Marcă a produsului;|Product Brand|

INSPIRE

Κωδικοποίηση σειριακού αριθμού|Kodowanie numeru serijnego|Cod de numere de serie|Serial number coding or batch number|

SSSSSSDDMMYY(SSSSSS;Supplier code; DDMMYY:ETD date)

Ο στόχος της δήλωσης που περιγράφεται παραπάνω είναι σύμφωνα με τη σχετική ενωσιακή νομοθεσία εναρμόνισης;|Wymieniony powyżej przedmiot niniejszej deklaracji jest zgodny z odpowiednimi wymaganiami unijnego prawodawstwa harmonizacyjnego|Obiectul declarației descris mai sus este în conformitate cu legislația comunitară relevantă de armonizare a Uniunii|The object of the declaration described above is in conformity with the relevant Union harmonization legislation|

Μνεία των σχετικών εναρμονισμένων προτύπων που χρησιμοποιούνται ή μνεία των προδιαγραφών σε σχέση με τις οποίες δηλώνεται η συμμόρφωση;|Odwolania do odpowiednich norm zharmonizowanych, które zastosowano, lub do specyfikacji, w odniesieniu do których deklarowana jest zgodność;|Referințele standardelor armonizate relevante folosite sau referințele specificatiilor în legătură cu care se declară conformitatea;|References to the relevant harmonised standards used or references to the specifications in relation to which conformity is declared|

Όπου ισχύει * το γνωστοποιημένο όνομα και τον αριθμό του εργαστηρίου που εξέδωσε την πιστοποίηση και την αναφορά στο έγγραφο|W stosownych przypadkach * notyfikowana nazwa i numer laboratoriu, które wydało certyfikat oraz odniesienie do dokumentu|Unde este cazul * numele și numărul de laborator notificat care a eliberat certificarea și trimiterea la document|When applicable, the name and number of notified body number|

2014_53_EU_RED

ραδιοεξοπλισμού στην|urządzeń radiowych|echipamentelor radio|radio equipment |

EN IEC 60598-2-1:2021
EN IEC 60598-1:2021+A11:2022
EN 62493:2015
EN IEC 55015:2019+A11:2020
EN 61547:2009
EN IEC 61000-3-2:2019+A1:2021
EN 61000-3-3:2013+A1:2019+A2:2021
EN 301 489-1 V2.2.3
EN 301 489-17 V3.2.4
EN 300 328 V2.2.2
EN 62479:2010

Directive 2011/65/EU
Amended by (EU) 2015/863
IEC 62321-1:2013
IEC 62321-2:2021
IEC 62321-3-1:2013
IEC 62321-4:2013+A1:2017
IEC 62321-5:2013
IEC 62321-6:2015
IEC 62321-7-1:2015
IEC 62321-7-2:2017
ISO 17075-1:2017
IEC 62321-8:2017
EN IEC 63000:2018

2011_65_EU_RoHS

Περιορισμός επικίνδυνων ουσιών σε ηλεκτρικό εξοπλισμό|Ograniczenie niebezpiecznych substancji w sprzęcie elektrycznym|Restricționarea substanțelor periculoase în echipamentele electrice|Restriction of hazardous substances in electrical products|

(EU) No 2019/2020
(EU) No 2021/341
(EU) 2019/2015
(EU) 2021/340

2009_125 ECO DESIGN

οικολογικού σχεδιασμού|Ekoprojektu|Proiectare ecologică|EcoDesign|

Συντάχθηκε, υπογραφή για και εξ' ονόματος|Opracowano, podpisano w imieniu|Compiled, signed by and on behalf of|

XiaoBing GUO
Asia Quality Platform Leader

within delegation of signature from
Gislain MENARD
ADEO Global Quality Leader

Signature

Τόπος και ημερομηνία έκδοσης|Data wydania i miejsce|Place and date of issue|

Shanghai China

2022/4/30



Déclaration UE/CE de conformité
DECLARACIÓN CE / UE DE CONFORMIDAD
Declaração CE/UE de conformidade
DICHIARAZIONE DI CONFORMITÀ CE / UE



Modèle du produit|Modelo de producto|Modelo do produto|Modello di prodotto|prodotto|

812227;812230

Nom et adresse du fabricant ou de son mandataire|Nombre y dirección del fabricante o de su representante autorizado|Nome e endereço do fabricante ou do seu representante autorizado|La presente dichiarazione di conformità è rilasciata sotto la responsabilità esclusiva del fabbricante|

ADEO Services, 135 Rue Sadi Carnot - CS 00001 59790 RONCHIN - France

La présente déclaration de conformité est établie sous la seule responsabilité du fabricant|La presente declaración de conformidad se expide bajo la exclusiva responsabilidad del fabricante|Esta declaração de conformidade é emitida sob a exclusiva responsabilidade do fabricante,|La presente dichiarazione di conformità è rilasciata sotto la responsabilità esclusiva del fabbricante|

Objet de la déclaration|Objeto de la declaración|Objeto da declaração|Objeto de la declaración|

Type de produit - Description|Tipo de producto |Tipo de producto
|Tipologia di prodotto|

LED panel

Référence produit|Referencia del producto|Referência do produto:|Riferimento del prodotto|

812227;812230 - EAN Code: 3276007485301; 3276007485318
Industrial Type Design Reference: FPB1C6060S42WE; FPB1C30120S42WE

Marque Produit|Producto de marca|Marca do produto|Marca del prodotto|

INSPIRE

Codification du numéro de série ou de lot|Codificación del número de serie|Codificação do número de série|Codifica del numero di serie|

SSSSSSDDMMYY(SSSSSS;Supplier code; DDMMYY:ETD date)

L'objet de la déclaration décrit ci-dessus est conforme à la législation d'harmonisation de l'union applicable|El objeto de la declaración descrita anteriormente es conforme a la legislación de armonización pertinente de la Unión|O objeto da declaração acima descrita está em conformidade com a legislação de harmonização da União aplicável:|L' oggetto della dichiarazione di cui sopra è conforme alla pertinente normativa di armonizzazione dell'Unione|

Références des normes harmonisées pertinentes appliquées ou des spécifications par rapport auxquelles la conformité est déclarée|Referencias a las normas armonizadas pertinentes utilizadas, o referencias a las especificaciones respecto a las cuales se declara la conformidad|Referências às normas harmonizadas pertinentes utilizadas ou referências às especificações para as quais a conformidade é declarada|Riferimenti alle pertinenti norme armonizzate utilizzate o alle specifiche in relazione alle quali è dichiarata la conformità|

Le cas échéant, le nom et le numéro de l'organisme notifié |Cuando corresponda * el nombre y número de laboratorio notificado que haya emitido la certificación y la referencia al documento|Quando aplicável * o nome e número do laboratório notificado que emitiu a certificação e a referência ao documento|Dove applicabile * il nome e il numero del laboratorio notificado che ha rilasciato la certificazione e il riferimento al documento|

2014_53_EU_RED

'équipements radioélectriques|equipos radioeléctricos|equipamentos de rádio|apparecchiature radio|

EN IEC 60598-2-1:2021
 EN IEC 60598-1:2021+A11:2022
 EN 62493:2015
 EN IEC 55015:2019+A11:2020
 EN 61547:2009
 EN IEC 61000-3-2:2019+A1:2021
 EN 61000-3-3:2013+A1:2019+A2:2021
 EN 301 489-1 V2.2.3
 EN 301 489-17 V3.2.4
 EN 300 328 V2.2.2
 EN 62479:2010

Directive 2011/65/EU
 Amended by (EU) 2015/863
 IEC 62321-1:2013
 IEC 62321-2:2021
 IEC 62321-3-1:2013
 IEC 62321-4:2013+A1:2017
 IEC 62321-5:2013
 IEC 62321-6:2015
 IEC 62321-7-1:2015
 IEC 62321-7-2:2017
 ISO 17075-1:2017
 IEC 62321-8:2017
 EN IEC 63000:2018

2011_65_EU_RoHS

Restriction des substances dangereuses dans les produits électriques|Restricción de sustancias peligrosas en equipos eléctricos|Restrição de substâncias perigosas em equipamentos elétricos|Restrizione di sostanze pericolose nelle apparecchiature elettriche|

2009_125 ECO DESIGN

Eco-Conception|Concepção ecológica|Progettazione ecocompatibile|

(EU) No 2019/2020
 (EU) No 2021/341
 (EU) 2019/2015
 (EU) 2021/340

Compilé, signé par et au nom de|Compilado, firmado por y en nombre de|Compilado, assinado por e em nome de|Compilato, firmato in vece e per conto di|

XiaoBing GUO
Asia Quality Platform Leader

 within delegation of signature from
Gislain MENARD
ADEO Global Quality Leader

Signature

Date et lieu d'établissement|Lugar y fecha de expedición|Local e data de emissão|Lugo e data del rilascio|

Shanghai China

2022/4/30



**ΔΗΛΩΣΗ ΣΥΜΜΟΡΦΩΣΗΣ ΕΚ / ΕΕ
DEKLARACJA ZGODNOŚCI WE / UE
DECLARAȚIA CE / UE DE CONFORMITATE
EU/EC Declaration of conformity**



Μοντέλο προϊόντος/Προϊόν:]Model produktu/produkt[Modelul de produs/produsul:]Product Model]

812227;812230

Επωνυμία και διεύθυνση του κατασκευαστή ή του εξουσιοδοτημένου αντιπροσώπου του[Innisejsza deklaracja zgodności wydana zostaje na wyłączną odpowiedzialność producenta.]Denunirea și adresa producătorului sau a reprezentantului său autorizat:]Name and address of the manufacturer or his authorised representative]

ADEO Services, 135 Rue Sadi Carnot - CS 00001 59790 RONCHIN - France

Η παρούσα δήλωση συμμόρφωσης εκδίδεται με αποκλειστική ευθύνη του κατασκευαστή[Innisejsza deklaracja zgodności wydana zostaje na wyłączną odpowiedzialność producenta.]Declarația de conformitate este emisă pe răspunderea exclusivă a producătorului[This declaration of conformity is issued under the sole responsibility of the manufacturer]

Στόχος της δήλωσης[Przedmiot deklaracji]Obiectul declarației[Object of the declaration]

Τύπος Προϊόντος[Rodzaj produktu]Tip produs[Product Type - Description]

LED panel

Αναφορά προϊόντος[Referența produsului]Referință produs[Product Reference]

812227;812230 - EAN Code: 3276007485301; 3276007485318

Industrial Type Design Reference: FPB1C6060S42WE; FPB1C30120S42WE

Μάρκα προϊόντος[Marka produktu]Marcă a produsului:]Product Brand]

INSPIRE

Κωδικοποίηση σειριακού αριθμού[Kodowanie numeru serijnego]Cod de numere de serie[Serial number coding or batch number]

SSSSSSDDMMYY(SSSSSS;Supplier code; DDMYY:ETD date)

Ο στόχος της δήλωσης που περιγράφεται παραπάνω είναι σύμφωνα με τη σχετική ενωσιακή νομοθεσία εναρμόνισης.[Wymieniony powyżej przedmiot niniejszej deklaracji jest zgodny z odnosnymi wymaganiami unijnego prawodawstwa harmonizacyjnego.]Obiectul declarației descris mai sus este în conformitate cu legislația comunitară relevantă de armonizare a Uniunii[The object of the declaration described above is in conformity with the relevant Union harmonization legislation]

Μνεία των σχετικών εναρμονισμένων προτύπων που χρησιμοποιούνται ή μνεία των προδιαγραφών σε σχέση με τις οποίες δηλώνεται η συμμόρφωση.[Odniesienia do odnosnych norm zharmonizowanych, które zastosowano, lub do specyfikacji, w odniesieniu do których deklarowana jest zgodność.]Referințele standardelor armonizate relevante folosite sau referințele specificatilor în legătură cu care se declară conformitatea.[References to the relevant harmonised standards used or references to the specifications in relation to which conformity is declared]

Όπου ισχύει * το γνωστοποιημένο όνομα και τον αριθμό του εργαστηρίου που εξέδωσε την πιστοποίηση και την αναφορά στο έγγραφο[W stosownych przypadkach * notyfikowana nazwa i numer laboratorium, które wydało certyfikat oraz odniesienie do dokumentu.]Unde este cazul * numele și numărul de laborator notificat care a eliberat certificarea și trimiterea la document[When applicable, the name and number of notified body number]

2014_53_EU_RED

ραδιοεξοπλισμού στην[urządzeń radiowych]echipamentelor radio[radio equipment]

EN IEC 60598-2-1:2021
EN IEC 60598-1:2021+A11:2022
EN 62493:2015
EN IEC 55015:2019+A11:2020
EN 61547:2009
EN IEC 61000-3-2:2019+A1:2021
EN 61000-3-3:2013+A1:2019+A2:2021
EN 301 489-1 V2.2.3
EN 301 489-17 V3.2.4
EN 300 328 V2.2.2
EN 62479:2010

Directive 2011/65/EU
Amended by (EU) 2015/863
IEC 62321-1:2013
IEC 62321-2:2021
IEC 62321-3-1:2013
IEC 62321-4:2013+A1:2017
IEC 62321-5:2013
IEC 62321-6:2015
IEC 62321-7-1:2015
IEC 62321-7-2:2017
ISO 17075-1:2017
IEC 62321-8:2017
EN IEC 63000:2018

2011_65_EU_RoHS

Περιορισμός επικίνδυνων ουσιών σε ηλεκτρικά εξοπλισμό[Ograniczenie niebezpiecznych substancji w sprzęcie elektrycznym]Restricționarea substanțelor periculoase în echipamentele electrice[Restriction of hazardous substances in electrical products]

(EU) No 2019/2020
(EU) No 2021/341
(EU) 2019/2015
(EU) 2021/340

2009_125 ECO DESIGN

οικολογικού σχεδιασμού[Ekoprojektu]Proiectare ecologică[EcoDesign]

XiaoBing GUO
Asia Quality Platform Leader

Συντάχθηκε, υπογραφή για και εξ ονόματος[Opracowano, podpisano w imieniu]Compiled, signed by and on behalf of]

within delegation of signature from
Gislain MENARD
ADEO Global Quality Leader

Signature

Τόπος και ημερομηνία έκδοσης[Data wydania i miejsce]Place and date of issue]

Shanghai China

2022/4/30



* Garantie 7 ans / 7 años de garantía / Garantia de 7 anos / Garanzia 7 Anni / Εγγύηση 7 ετών /
Gwarancja 7-letnia / Гарантія 7 года / Кеңілдік 7 жыл / Гарантія 7 років / Garanție 7 ani /
7-year guarantee

Made in China

ADEO Services - 135 Rue Sadi Carnot - CS 00001
59790 RONCHIN - France

ТОВ «Леруа Мерлен Україна»,
вул. Полярна 17а, м. Київ 04201, Україна

Imported by Adeo South Africa (PTY) LTD T/A Leroy Merlin
Leroy Merlin Greenstone Store - Corner Blackrock Street
and Stoneridge Drive, Greenstone
Park Ext 2, Edenvale, 1610 Johannesburg, Gauteng, South Africa

