

- FR CHEMINÉE ÉLECTRIQUE (FIXATION MURALE)
- ES CHIMENEA ELÉCTRICA (FIJACIÓN MURAL)
- PT LAREIRA ELÉTRICA (PARA FIXAR À PAREDE)
- IT CAMINO ELETTRICO (POSA MURALE)
- EL ΗΛΕΚΤΡΙΚΟ ΤΖΑΚΙ (ΕΠΙΤΟΙΧΙΟ)
- PL KOMINEK ELEKTRYCZNY (DO MONTAŻU NA ŚCIANIE)
- UA ЕЛЕКТРОКАМІН (НАСТІННЕ КРИПЛЕННЯ)
- RO ŞEMINEU ELECTRIC (FIXARE LA PERETE)
- EN ELECTRIC FIREPLACE (WALL-MOUNTABLE)

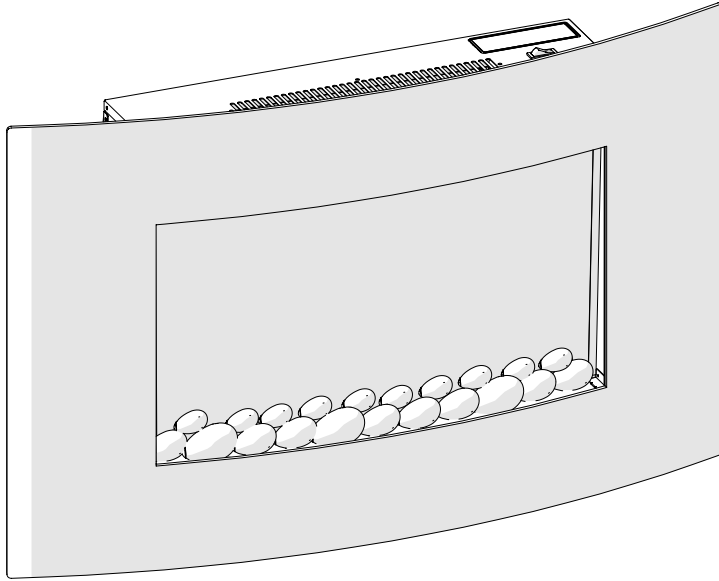

Modèle/Modelo/Modello/Μοντέλο/Model			EAN	
2023R08P06-0203	FP-3	GMA2118	FONT 5	3276007529876



- FR Manuel d'Instructions
- ES Manual de Instrucciones
- PT Manual de Instruções
- IT Manuale di Istruzioni
- EL Εγχειρίδιο Οδηγιών
- PL Instrukcja Obsługi
- UA Керівництво По Збірці і Експлуатації
- RO Manual de Instrucțiuni
- EN Instructions Manual

* Garantie 5 ans / 5 años de garantía / Garantia de 5 anos / Garanzia 5 Anni / Εγγύηση 5 ετών / Gwarancja 5-letnia / Гарантія 5 років / Garanție 5 ani / 5-year guarantee

- FR Ce produit ne peut être utilisé que dans des locaux bien isolés ou de manière occasionnelle.
- ES Este producto está indicado únicamente en lugares abrigados o para una utilización puntual.
- PT Este produto é adequado apenas para espaços bem isolados ou para uma utilização ocasional.
- IT Il presente prodotto è adatto solo a ambienti correttamente isolati o ad un uso occasionale.
- EL Το προϊόν είναι κατάλληλο μόνο για χρήση σε καλά μονωμένους χώρους ή περιστασιακά.

- PL Ten produkt jest odpowiedni tylko do sporadycznego użytku lub do stosowania w dobrze izolowanych pomieszczeniach.
- UA Цей виріб підходить лише для добре ізольованих приміщень або випадкового використання.
- RO Acest produs este adecvat numai pentru spații bine izolate sau pentru utilizarea ocazională.
- EN This product is only suitable for well insulated spaces or occasional use.

2023R08P06-0202-2023/01-V01



FR	AVERTISSEMENT	4
	Installation.....	6
	Utilisation.....	10
	Entretien.....	14
	Dépannage.....	14
	Caractéristiques.....	15
	Garantie.....	16

ES	ADVERTENCIAS	18
	Instalación.....	20
	Utilización.....	24
	Mantenimiento.....	28
	Solução De Problemas.....	28
	Características.....	29
	Garantía.....	30

PT	AVISO	32
	Instalação.....	34
	Utilização.....	38
	Manutenção.....	42
	Solução De Problemas.....	42
	Características.....	43
	Garantia.....	44

IT	AVVERTENZA	46
	Posa.....	48
	Uso.....	52
	Manutenzione.....	56
	Soluzione Problemi.....	56
	Caratteristiche.....	57
	Garanzia.....	58

EL	ΠΡΟΕΙΔΟΠΟΙΗΣΗ	60
	Εγκατάσταση.....	62
	Χρήση.....	66
	Συντήρηση.....	70
	Αντιμετώπιση Προβλημάτων.....	70
	Χαρακτηριστικά.....	71
	Εγγύηση.....	72



PL	OSTRZEŻENIE	74
	Instalacja.....	76
	Użytkowanie.....	80
	Konserwacja.....	84
	Naprawa.....	84
	Dane techniczne.....	85
	Gwarancja.....	86

UA	ПОПЕРЕДЖЕННЯ	88
	Встановлення.....	90
	Використання.....	94
	Догляд.....	98
	Усунення Несправності.....	98
	Характеристики.....	99
	Гарантія.....	100

RO	AVERTISMENT	102
	Instalare.....	104
	Utilizare.....	108
	Îngrijire.....	112
	Depanare.....	112
	Caracteristici.....	113
	Garantie.....	114

EN	WARNING	116
	CAUTION !	116
	Installation.....	118
	Use.....	122
	Care.....	126
	Troubleshooting.....	126
	Characteristics.....	127
	warranty.....	128

	Notes.....	130
--	------------	-----

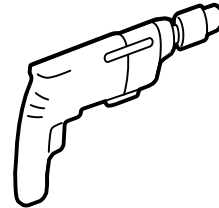
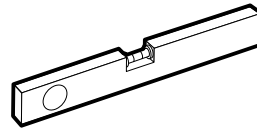
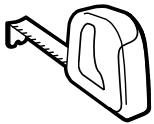
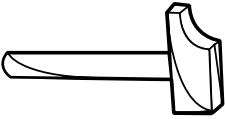
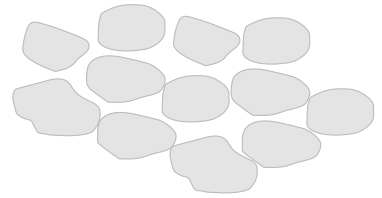
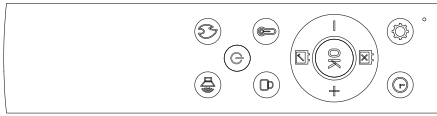
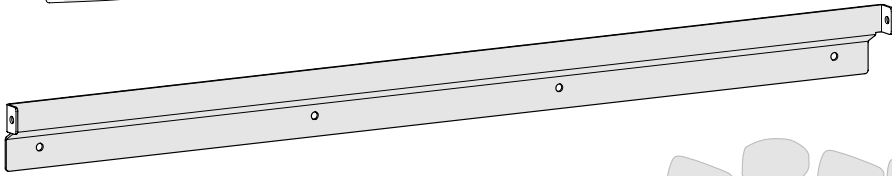
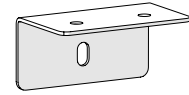
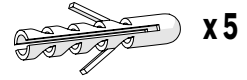
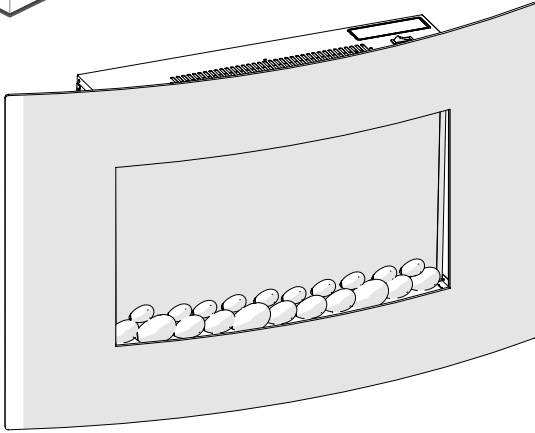

AVERTISSEMENT



ATTENTION ! Surface très chaude.

Certaines parties de ce produit peuvent devenir très chaudes et provoquer des brûlures. Il faut prêter une attention particulière en présence d'enfants et de personnes vulnérables.



LIRE ATTENTIVEMENT
LE MANUEL AVANT
D'UTILISER L'APPAREIL



NE PAS
COUVRIR !

- Il convient de maintenir à distance de cet appareil les enfants de moins de 3 ans, à moins qu'ils ne soient sous une surveillance continue.
- Les enfants âgés entre 3 ans et 8 ans doivent uniquement mettre l'appareil en marche ou à l'arrêt, à condition que ce dernier ait été placé ou installé dans une position normale prévue et que ces enfants disposent d'une surveillance ou aient reçu des instructions quant à l'utilisation de l'appareil en toute sécurité et en comprenant bien les dangers potentiels. Les enfants âgés entre 3 ans et 8 ans ne doivent ni brancher, ni régler, ni nettoyer l'appareil, et ni réaliser l'entretien de l'utilisateur.
- Cet appareil peut être utilisé par des enfants âgés d'au moins 8 ans et par des personnes ayant des capacités physiques, sensorielles ou mentales réduites ou dénuées d'expérience ou de connaissance, s'ils (si elles) sont correctement surveillé(e)s ou si des instructions relatives à l'utilisation de l'appareil en toute sécurité leur ont été données et si les risques encourus ont été appréhendés. Les enfants ne doivent pas jouer avec l'appareil. Le nettoyage et l'entretien par l'utilisateur ne doivent pas être effectués par des enfants sans surveillance.
- Si le câble d'alimentation est endommagé, il doit être remplacé par le fabricant, son service après-vente ou des personnes de qualification similaire afin d'éviter un danger.
- Le radiateur ne doit pas être situé immédiatement sous une prise de courant
- Ne pas utiliser cet appareil s'il est tombé
- Ne pas utiliser cet appareil s'il présente des signes visibles de dommages
- Utiliser cet appareil sur une surface horizontale et stable, ou le fixer au mur, selon le cas.
- AVERTISSEMENT: Ne pas utiliser cet appareil dans de petites pièces lorsqu'elles sont occupées par des personnes incapables de quitter la pièce par elles-mêmes, sauf si une surveillance constante est assurée.
- AVERTISSEMENT: Pour réduire le risque d'incendie, garder les textiles, les rideaux ou tout autre matériau inflammable à une distance minimale de 1 m de l'appareil.
- A la première mise en chauffe, une légère odeur peut apparaître correspondant à l'évacuation des éventuelles traces liées à la fabrication de l'appareil.
- Ne pas utiliser cet appareil à proximité d'une baignoire, d'une douche, ou d'une piscine.

- Un moyen de déconnexion (fusible, disjoncteur, ...) doit être intégré au câblage fixe conformément aux règles de câblage nationales.
- L'appareil doit être installé de manière à ce que les interrupteurs et autres commandes ne puissent pas être touchés par une personne dans la baignoire ou la douche.
- Afin d'éviter tout danger dû au réarmement intempestif du coupe-circuit thermique, cet appareil ne doit pas être alimenté par l'intermédiaire d'un interrupteur externe, comme une minuterie ou être connecté à un circuit qui est régulièrement mis sous tension et hors tension par le fournisseur d'électricité.

Important !

- Les piles doivent être insérées avec la polarité correcte; les contacts des piles ne doivent pas être court-circuités;
- Les différents types de piles ne doivent pas être mélangés;
- Les piles doivent être retirées de l'appareil avant sa mise au rebut;
- Les piles neuves et usagées ne doivent pas être mélangées;
- Les piles non rechargeables ne doivent pas être rechargées;
- Les piles usagées ou présentant des fuites doivent être retirées de l'appareil et éliminées en toute sécurité;
- Ne pas ingérer les piles;
- Ne pas laisser jouer les enfants avec les piles;
- Si l'appareil doit rester longtemps inutilisé, retirer les piles;

Mise au rebut de l'emballage

- L'emballage peut être intégralement recyclé, comme le confirme le symbole de recyclage. Les différents composants de l'emballage ne doivent pas être jetés dans la nature, mais mis au rebut conformément aux réglementations locales.

Traitement des appareils électriques et électroniques en fin de vie



Ce pictogramme indique que ce produit ne doit pas être éliminé avec des déchets ménagers non triés. Un système d'élimination et de traitement spécifique aux équipements électriques et électroniques usagés, dont l'utilisation est obligatoire, a été mis en place comprenant un droit de reprise gratuit de l'équipement usagé à l'occasion de l'achat d'un équipement neuf et une collecte sélective par un organisme agréé.

■ Pour plus de renseignements, vous pouvez vous adresser à votre magasin ou à votre mairie. Une élimination correcte des équipements électriques et électroniques usagés garantit un traitement et une valorisation appropriée permettant d'éviter des dommages à l'environnement et à la santé humaine et de préserver les ressources naturelles.

INSTALLATION

- Le foyer ne doit pas être branché et utilisé tant qu'il n'est pas solidement fixé au mur.
- Cet appareil est conçu pour être fixé de manière permanente à un mur à une hauteur minimale de 30 cm.
- Une distance de 60 cm entre le bas de l'appareil de chauffage et le sol est recommandée pour une visualisation optimale du foyer.
- Le support mural doit être installé horizontalement et le câble acheminé vers le bas à droite du chauffage.
- Brancher la fiche sur une prise murale 220-240V-50 Hz quand la fixation a été effectuée.
- Débrancher l'appareil lorsqu'il n'est pas en fonctionnement

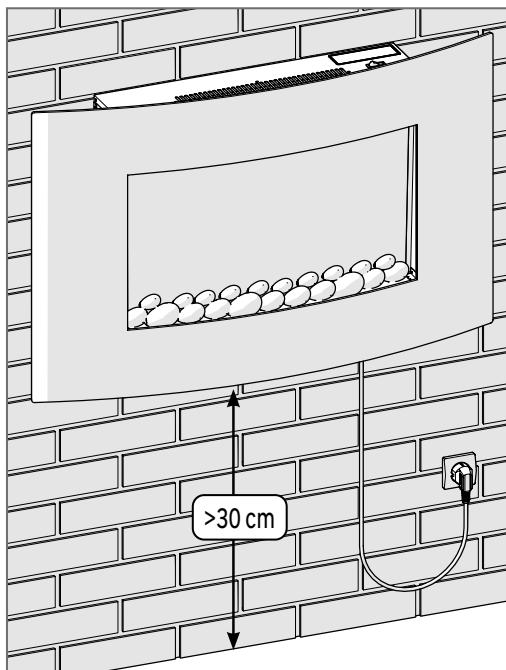

Fixation

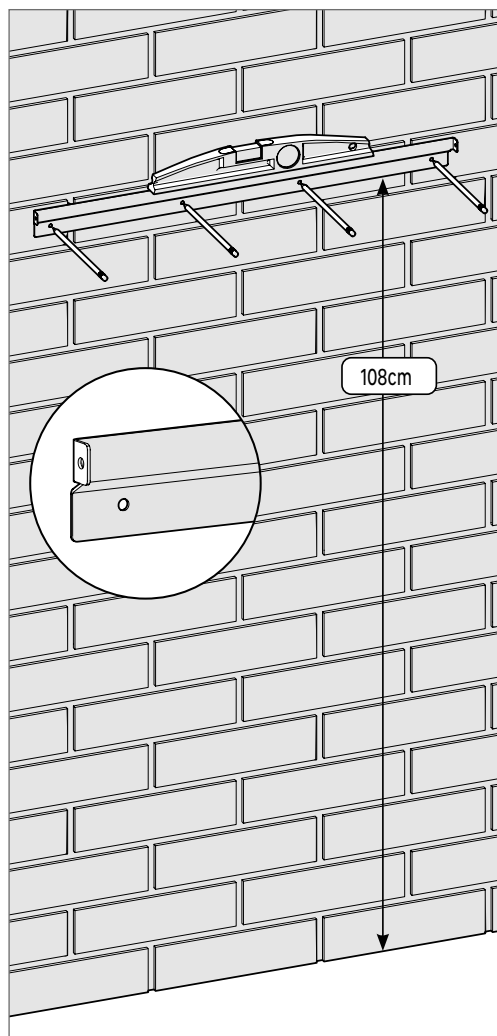

1 Positionner le rail de fixation à 108 cm du sol, vérifier le niveau, et repérer les 4 trous de fixation.

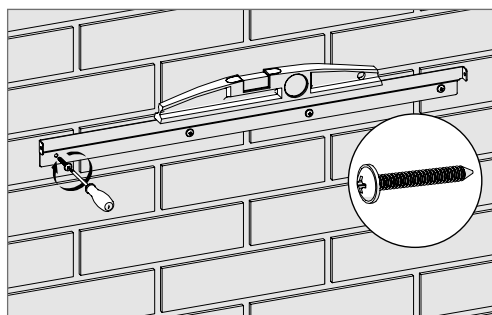
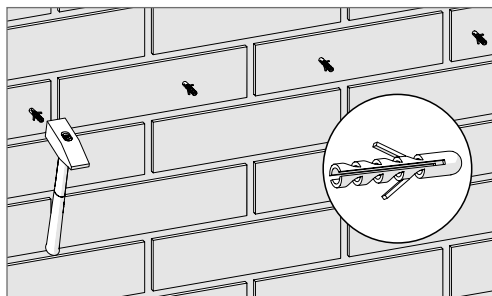
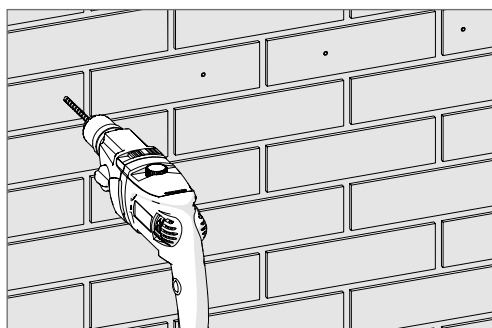

2 Percer les 4 trous, insérer les chevilles, et fixer le rail en contrôlant le niveau.

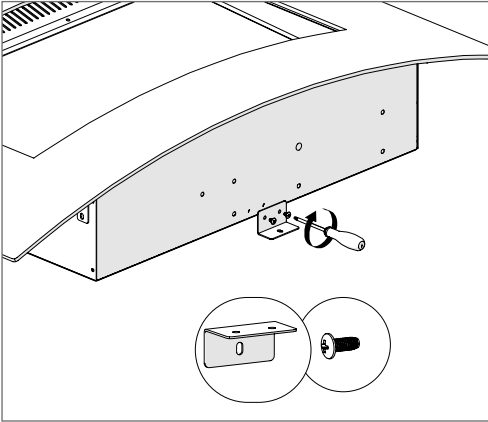

3 Fixer l'équerre au dessous de l'appareil à l'aide des 2 petites vis fournies.

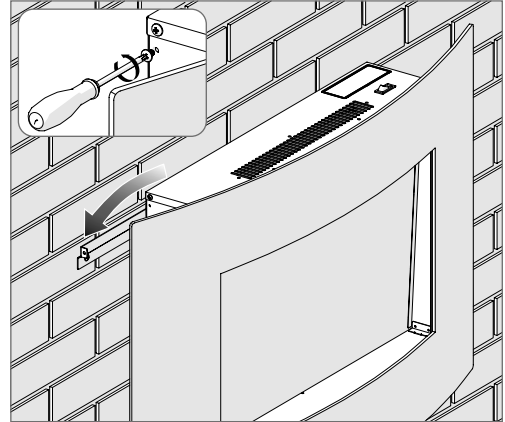

4 Enlever les vis de fixation de chaque côté de l'appareil et positionner celui-ci sur le rail en s'assurant qu'il est bien enclenché.

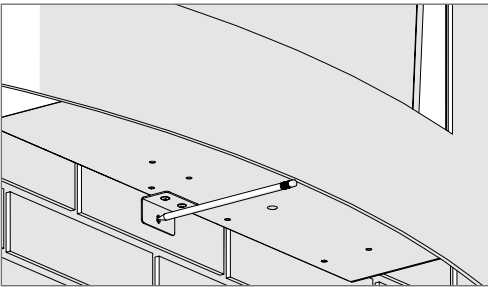

5 Repérer le trou de fixation de l'équerre.

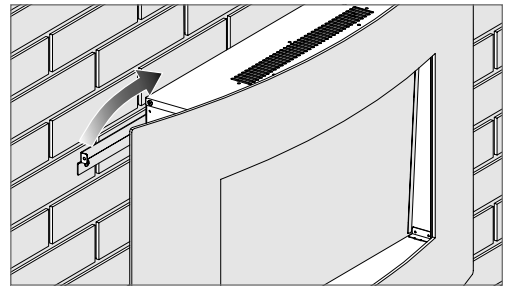

6 Retirer l'appareil.

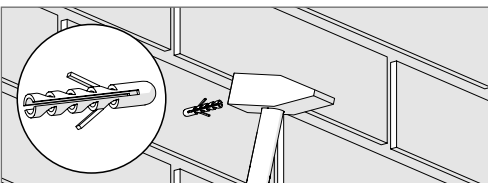
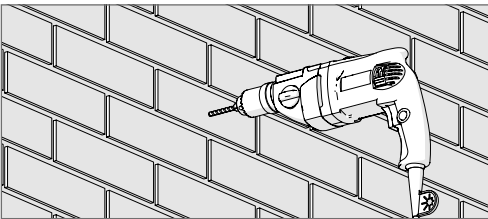

7 Percer le trou et insérer la cheville.

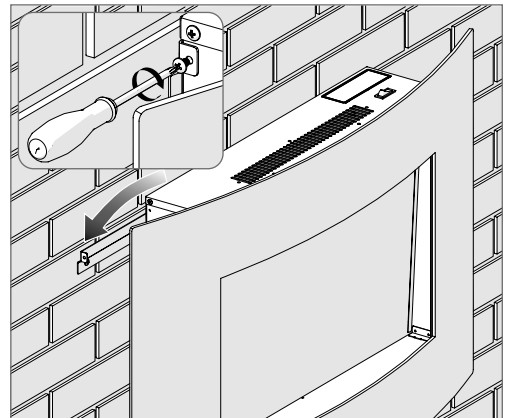

8 Positionner à nouveau l'appareil sur le rail en s'assurant qu'il est bien enclenché et le fixer à l'aide des 2 vis.

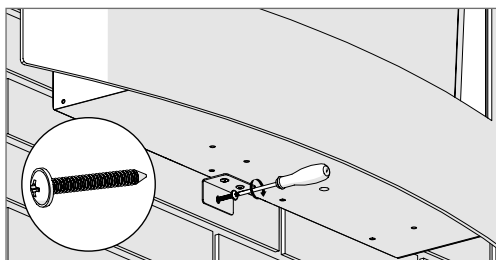

9 Fixer l'équerre à l'aide d'une grande vis fournie.

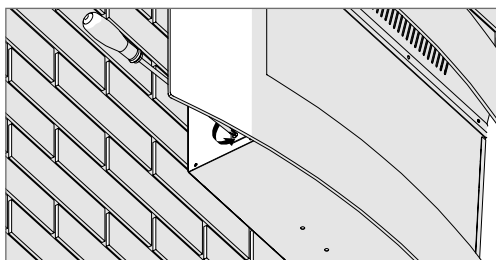

10 Enlever les 2 vis de maintien de la vitre situées de chaque côté de l'appareil.

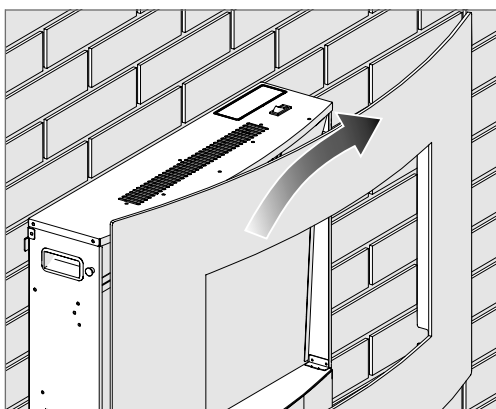

11 Retirer la vitre délicatement.

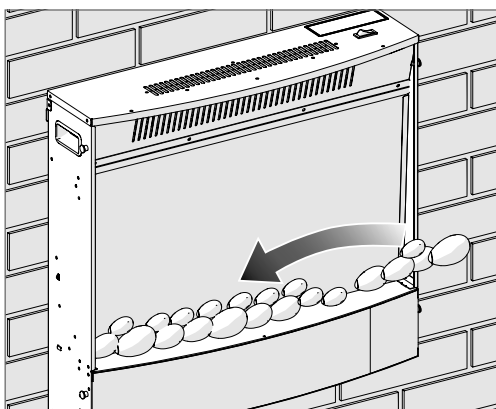

12 Placer les galets au niveau du foyer.

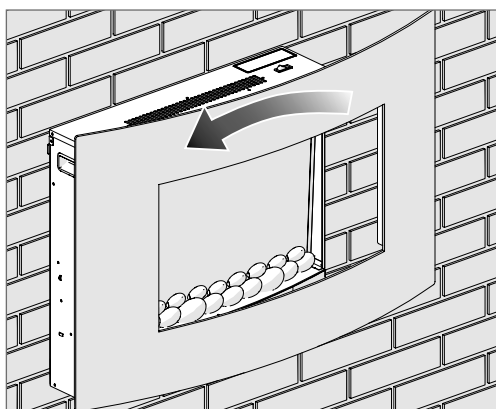

13 Replacer la vitre délicatement.

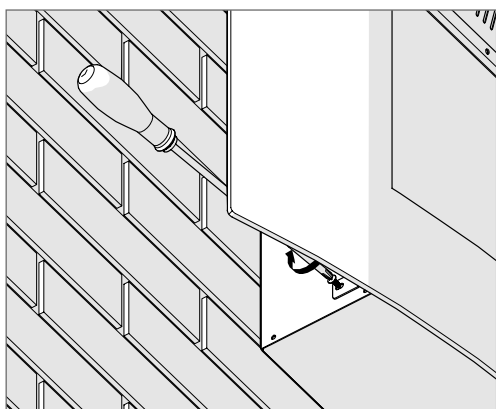

14 Serrer les 2 vis de maintien de la vitre situées de chaque côté de l'appareil.

UTILISATION

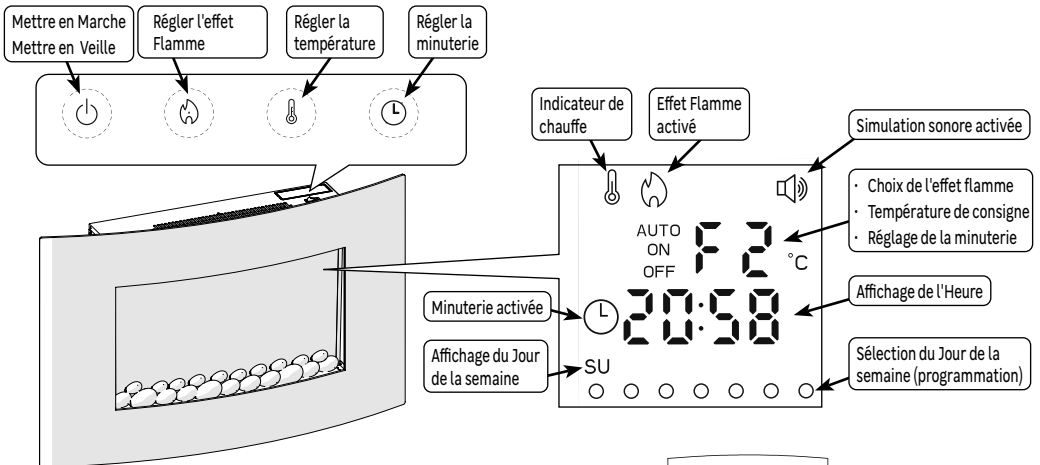

Marche / Veille

- Appuyer sur le bouton du panneau de contrôle ou de la télécommande pour mettre en marche ou mettre en veille l'appareil.

Réglage de l'effet Flamme :

- Appuyer plusieurs fois sur le bouton pour choisir un type d'effet

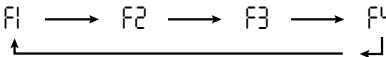

Réglage de la température de chauffage :

- Appuyer sur le bouton pour activer le chauffage, la température de consigne est affichée

1 - A partir du panneau de contrôle

- Maintenir le bouton jusqu'à ce que la température clignote pour entrer dans le mode de réglage
 - Appuyer plusieurs fois sur le bouton pour choisir la température de consigne (température souhaitée)
- 17°C → 18°C → 19°C → 20°C → 21°C → 22°C → 23°C → 24°C → 25°C → 26°C → 27°C → 00°C

2 - A partir de la télécommande

- Régler la température de consigne à l'aide des boutons + et -

La valeur "00°C" règle le chauffage sur sa puissance maximale sans tenir compte de la température ambiante.

- Après plusieurs secondes sans action, le chauffage sort du mode de réglage.
- Appuyer à nouveau sur pour désactiver le chauffage, la soufflerie s'arrête après 15 secondes.

Utilisation du minuteur

- La fonction Minuteur permet de mettre le radiateur en veille après un temps défini par l'utilisateur.

1 - A partir du panneau de contrôle

- Quand l'appareil est en marche, appuyer plusieurs fois sur le bouton  pour choisir le nombre d'heures avant la mise en veille

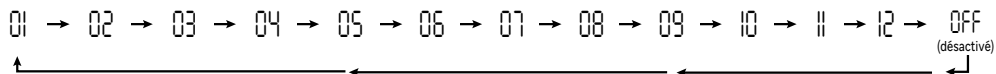



2 - A partir de la télécommande

- Appuyer sur le bouton  pour afficher le minuteur
- Régler le nombre d'heures avant la mise en veille à l'aide des boutons + et -

- 💡 Pendant le réglage du minuteur, s'il n'y a pas d'action dans un délai de 10 secondes, l'appareil sort du cycle de réglage et conserve la dernière valeur sélectionnée.

Verrouillage des boutons

- Appuyer et maintenir jusqu'au bip le bouton  de la télécommande pour verrouiller tous les boutons (sauf le bouton .
- Appuyer et maintenir jusqu'au bip le bouton  de la télécommande pour déverrouiller tous les boutons.

Réglage de l'effet sonore

- Appuyer plusieurs fois sur le bouton  de la télécommande pour choisir le niveau sonore de l'effet.

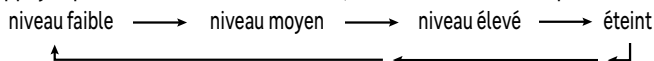

Réglage de l'heure actuelle

- Appuyer et maintenir le bouton  de la télécommande jusqu'à ce que les heures clignotent
- Régler les heures à l'aide des boutons + et - de la télécommande
- Appuyer sur OK pour valider, les minutes clignotent
- Régler les minutes à l'aide des boutons + et -
- Appuyer sur OK pour valider, le jour de la semaine clignote
- Régler le jour à l'aide des boutons + et -



- Appuyer sur OK pour valider. Si aucune action n'est effectuée dans les 15 secondes, la validation est faite automatiquement.



Programmation hebdomadaire

- Le mode Programmation permet de définir une ou plusieurs périodes de chauffage sur la journée. 7 programmes ont été définis par défaut et sont modifiables par l'utilisateur. Chaque programme commence par une mise en marche et se termine par une mise en Veille, il définit un effet visuel et une température de consigne, et peut être activé sur un ou plusieurs jours de la semaine.

Description des programmes par défaut

	Prog 1	Prog 2	Prog 3	Prog 4	Prog 5	Prog 6	Prog 7
Heure de Mise en marche	08:00	10:00	12:00	14:00	16:00	18:00	20:00
Heure de Mise en veille	09:00	11:00	13:00	15:00	17:00	19:00	21:00
Effet visuel	F1	F2	F4	F3	F2	F1	F1
Température	21 °C	22 °C	23 °C	24 °C	25 °C	26 °C	27 °C
Jour actif	Lundi	Lundi	Lundi	Lundi	Lundi	Lundi	Lundi

Personnalisation des programmes

- Appuyer sur le bouton  de la télécommande, le programme 1 est affiché, le jour clignote
- Utiliser les boutons + et - pour déplacer le curseur sur le jour souhaité
- Appuyer sur pour activer ou désactiver ce jour
- Reproduire cette opération pour chacun des jours à activer/désactiver
- Appuyer sur OK pour valider, l'heure clignote
- Utiliser les boutons + et - pour régler l'heure de mise en marche
- Appuyer sur OK pour valider, les minutes clignent
- Utiliser les boutons + et - pour régler les minutes
- Appuyer sur OK pour valider, la température clignote
- Utiliser les boutons + et - pour régler la température de consigne
- Appuyer sur OK pour valider, le type d'effet visuel clignote
- Appuyer plusieurs fois sur le bouton  pour choisir un type d'effet
- Appuyer sur OK pour valider, l'heure clignote
- Utiliser les boutons + et - pour régler l'heure de mise en veille
- Appuyer sur OK pour valider, les minutes clignent
- Utiliser les boutons + et - pour régler les minutes
- Appuyer sur OK pour valider, le programme 2 est affiché, le jour clignote
- Reproduire ces étapes pour chacun des programmes
- Appuyer sur pour sortir du cycle de réglage.

Activation d'un programme

- Appuyer sur pour entrer dans le mode d'activation
- Utiliser les boutons + et - pour choisir le programme à activer
- Appuyer sur OK pour valider

Activation de tous les programmes

- Appuyer sur pour entrer dans le mode d'activation
- Utiliser les boutons + et - pour choisir le programme  (AUTO)
- Appuyer sur OK pour valider

 Si la valeur "AUTO" a été choisie, tous les programmes sont actifs, il est donc important de désactiver tous les jours sur les programmes qui ne sont pas utilisés.

 Le mode AUTO ne fonctionnera que s'il n'y a pas de chevauchement des heures de mise en marche/mise en veille des 7 programmes pendant une journée

Exemple : Je souhaite avoir une température de 20°C

- du lundi au vendredi de 8h à 9h, de 12h à 13h, et de 18h à 22h
- le samedi et le dimanche de 10h à 22h

Lundi au vendredi	P1	P3	P6
	8h 9h 12h 13h 18h 22h		
Samedi dimanche	P2		
	8h 10h 22h		

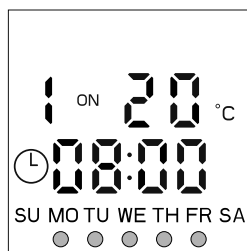

Programme 1 actif
du lundi au vendredi

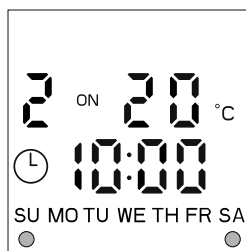

Programme 2 actif
le samedi et le dimanche

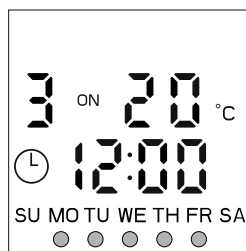

Programme 3 actif
du lundi au vendredi

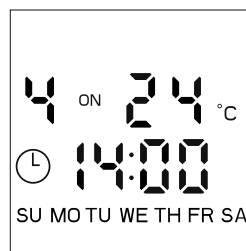

Programme 4 actif
sur aucun jour

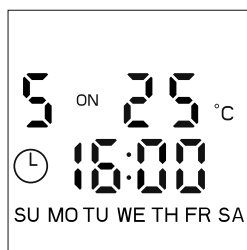

Programme 5 actif
sur aucun jour

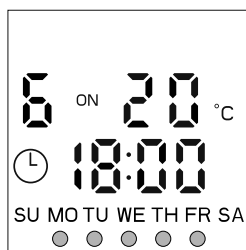

Programme 6 actif
du lundi au vendredi

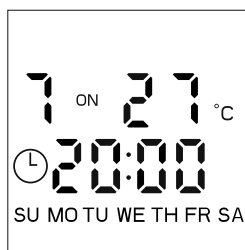

Programme 7 actif
sur aucun jour

Détection de fenêtre ouverte

Cette fonction permet de stopper le chauffage après la détection d'une chute rapide de la température ambiante (5°C en 10 minutes) et l'impossibilité d'atteindre à nouveau la température de consigne pendant 30 minutes, ce qui correspond en général à l'ouverture d'une fenêtre ou d'une porte.

Dans ce cas, l'affichage indique "FF" et la fonction de chauffage s'arrête. Appuyer sur  pendant 3 secondes ou éteindre l'appareil pour supprimer le message d'erreur.

Sécurité thermique

Une sécurité thermique coupe automatiquement l'appareil en cas de surchauffe (l'affichage indique "88"). Dans ce cas, débrancher l'appareil, éliminer la cause de la surchauffe, et laisser refroidir 15 minutes avant d'utiliser à nouveau.

ENTRETIEN

- Utiliser un chiffon doux et sec.
- Pour les taches persistantes, utiliser un chiffon imbibé d'eau savonneuse et essuyer immédiatement avec un chiffon sec.

DÉPANNAGE

Les anomalies de fonctionnement sont souvent dues à des causes mineures ; consulter le tableau ci-dessous avant de contacter le service après-vente. Cela pourra vous faire gagner du temps et vous éviter des dépenses inutiles.

Problème	Causes, remèdes
L'appareil ne s'allume pas.	Vérifier que l'appareil est bien alimenté électriquement.
L'appareil ne chauffe pas.	Vérifier la température de la pièce : si elle est trop élevée par rapport à la température de consigne, l'appareil ne chauffe pas.
La télécommande ne fonctionne pas	Vérifier l'état des piles. Orienter la télécommande vers l'appareil à une distance inférieure à 1,2 m.
L'affichage indique "EE" et bippe pendant 5s	Un court circuit a été détecté, consulter le Service Après-Vente
L'affichage indique "BB".	La sécurité thermique a été déclenchée. Débrancher l'appareil, éliminer la cause de la surchauffe, et laisser refroidir 15 minutes avant d'utiliser à nouveau.

Remplacement des piles de la télécommande

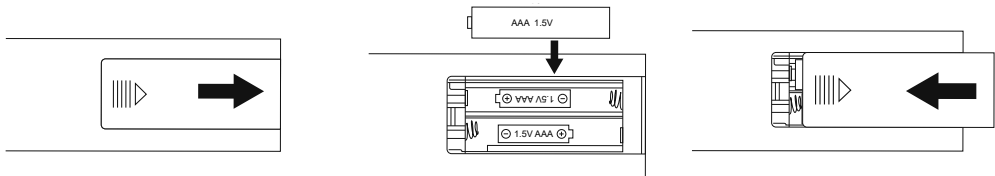

1 - Appuyer doucement sur le volet du compartiment à piles et le pousser dans la direction de la flèche pour le retirer.

2 - Insérer 2 piles AAA (R03) 1,5 V dans le compartiment. S'assurer que la polarité ("+" et "-") est respectée.

3 - Remettre en place le volet du compartiment à piles sur la télécommande

Le système d'éclairage n'est pas remplaçable

CARACTÉRISTIQUES

Références du modèle	GMA2118	Tension nominale	220-240 V~	
Puissance nominale	1680-2000W	Fréquence nominale	50 Hz	
Classe de protection électrique	I			
<i>Article</i>		<i>Symbole</i>	<i>Valeur</i>	<i>Unité</i>
Puissance thermique				
Puissance thermique nominale		P nom	1.8	kW
Puissance thermique minimale		P min	N/A	kW
Puissance thermique maximale continue		P max,c	1.8	kW
Consommation d'électricité auxiliaire				
A la puissance thermique nominale		el max	0.0	kW
A la puissance thermique minimale		el min	0.0	kW
En mode veille		el sb	0.0	kW
<i>Article</i>			<i>Unité</i>	
Type d'apport de chaleur, pour les dispositifs de chauffage décentralisés électriques à accumulation uniquement				
Contrôle thermique manuel de la charge avec thermostat intégré			Non	
Contrôle thermique manuel de la charge avec réception d'informations sur la température de la pièce et/ou extérieure			Non	
Contrôle thermique électronique de la charge avec réception d'informations sur la température de la pièce et/ou extérieure			Non	
Puissance thermique réglable par ventilateur			Non	
Type de contrôle de la puissance thermique/de la température de la pièce				
Contrôle de la puissance thermique à un palier, pas de contrôle de la température de la pièce			Non	
Contrôle à deux ou plusieurs paliers manuels, pas de contrôle de la température de la pièce			Non	
Contrôle de la température de la pièce avec thermostat mécanique			Non	
Contrôle électronique de la température de la pièce			Non	
Contrôle électronique de la température de la pièce et programmeur journalier			Non	
Contrôle électronique de la température de la pièce et programmeur hebdomadaire			Oui	
Autres options de contrôle				
Contrôle de la température de la pièce, avec détecteur de présence			Non	
Contrôle de la température de la pièce, avec détecteur de fenêtre ouverte			Oui	
Option contrôle à distance			Non	
Contrôle adaptatif de l'activation			Non	
Limitation de la durée d'activation			Oui	
Capteur à globe noir			Non	
Contact Details	ADEO Services - 135 Rue Sadi Carnot - 59790 - RONCHIN - FRANCE			

<http://www.erp-equation.com/heaters/>

GARANTIE

Conditions Générales de garantie constructeur Adeo Services :

Adeo Services offre une garantie constructeur pour ses produits.

Champ d'application de la garantie constructeur Adeo Services :

Les produits Adeo Services sont conçus et construits pour offrir des performances qualitatives destinées à un usage normal. Si un produit s'avère défectueux au cours de la période de garantie dans des conditions d'utilisation normales, il incombe à Adeo Services de le réparer ou de le remplacer.

La garantie Adeo Services couvre la réparation ou le remplacement (à la discrétion d'Adeo services) de votre appareil mis sur le marché par Adeo Services s'il s'avère défectueux en raison d'un défaut matériel ou de fabrication pendant la période de garantie.

En cas d'indisponibilité d'une pièce nécessaire au bon fonctionnement du produit, Adeo Services s'engage à la remplacer par une pièce aux caractéristiques et niveaux de performance équivalents.

La mise en œuvre de cette garantie ne remet pas en cause l'exercice de vos droits au titre des garanties légales prévues par le code civil et le code de la consommation.

Les cas exclus de la garantie constructeur Adeo Services :

La garantie constructeur Adeo Services n'a pas vocation à s'appliquer dans les cas listés ci-dessous :

- Usure normale du produit et/ou de ses composants
- Dommages accidentels (liés à une chute du produit, à un choc ou à une mauvaise pose du produit)
- Dommages résultant d'une utilisation non conforme aux informations présentes dans la notice d'utilisation et/ou packaging (ex: mauvaise tension d'alimentation)
- Dommages causés par le non-respect des recommandations d'entretien du produit.
- Dommages causés par des sources externes telles que le transport, les intempéries, les pannes d'électricité ou les surtensions.
- Dommages cosmétiques, y compris, mais sans s'y limiter, les rayures, les éraflures ou les bris d'éléments en plastique,
- Les défaillances causées par des cas de forces majeures (événement échappant au contrôle d'Adeo Services, imprévisible au moment de la vente du produit et dont les effets n'ont pu être évités par des mesures appropriées (ex : catastrophes naturelles)).
- Les défaillances causées par :
 - Une utilisation négligente, une mauvaise utilisation, la mauvaise manipulation ou l'utilisation imprudente du produit
 - une utilisation non conforme au manuel d'utilisation du produit
 - Une utilisation du produit à des fins autres que des fins domestiques normales dans le pays où il a été acheté.
 - L'utilisation de pièces qui ne sont pas assemblées ou installées conformément aux instructions de montage Adeo Services
 - L'utilisation de pièces et d'accessoires qui ne sont pas des Composants Adeo Services authentiques.
 - Une installation ou un assemblage défectueux

- Des réparations ou modifications effectuées par des parties autres que celles autorisées par Adeo Services ou ses agents autorisés.
- La garantie ne sera également pas valide si le numéro de série ou la plaque signalétique du produit (si le produit possède une plaque signalétique) est retiré ou dégradé
- Si Adeo Services reçoit de la part d'autorités publiques compétentes des informations indiquant que le produit a été volé.
- **Quelles sont les modalités de mise en oeuvre de la garantie ?**

Les modalités de mise en oeuvre de la garantie Adeo Services sont les suivantes :

- La garantie prend effet à la date d'achat (ou à la date de livraison si celle-ci est ultérieure).
- La production préalable d'un justificatif de livraison/d'achat avant toute intervention sur votre appareil sous garantie. Veuillez noter que sans cette preuve, tout travail à effectuer fera l'objet de l'émission d'un devis, qui devra être accepté par le client avant toute intervention. Veuillez conserver votre reçu d'achat ou votre bon de livraison.
- Toutes les interventions seront effectuées par Adeo Services ou ses prestataires agréés.
- Toute pièce remplacée devient la propriété d'Adeo Services
- La réparation ou le remplacement de votre appareil sous garantie ne prolonge pas la période de garantie.
- La garantie ne remet pas en cause l'exercice de vos droits au titre des garanties légales prévues par le code civil et le code de la consommation..
- Pour faire valoir cette garantie, vous devez vous rapprocher de l'enseigne auprès de laquelle vous avez acheté votre produit.

Date d'entrée en vigueur de la garantie :

La garantie Adeo Services entre en vigueur à la date d'achat ou à la date de livraison de votre produit, la date la plus tardive étant retenue.

Périmètre géographique de la garantie Adeo Services :

La garantie est valable dans le pays d'achat du produit

Si vous utilisez votre appareil dans un pays autre que celui dans lequel vous l'avez acheté, la garantie peut être invalidée. Dans ce cas, veuillez vous rapprocher de l'enseigne du pays d'origine dans laquelle vous avez acheté le produit qui étudiera au cas par cas la demande de garantie.

Sort de la garantie Adeo Services en cas de revente du produit :

En cas de revente du produit au cours de sa période de garantie, celle-ci demeure valable au bénéfice de l'acheteur et peut être mise en oeuvre par ce dernier sous réserve toutefois :

Que le justificatif d'achat d'origine du produit soit apporté,

Que la preuve du bon fonctionnement du produit au moment de la revente soit apportée,

Que les conditions de mise en oeuvre de la garantie exposées au sein des présentes soient rassemblées.

Il est précisé que la revente du produit n'a aucune incidence sur la durée de garantie restant à courir à la date de la revente. Ainsi, l'acheteur du produit revendu peut réclamer le bénéfice de la garantie Adeo Services dans la limite de la durée de validité restant à courir de ladite garantie à la date de la revente.

ADVERTENCIAS



¡ATENCIÓN! Superficie muy caliente.

"Algunas partes de este producto pueden estar muy calientes y provocar quemaduras. Hay que prestar especial atención en presencia de niños y de personas vulnerables."



LEA ATENTAMENTE EL MA-
NUAL ANTES DE UTILIZAR EL
APARATO



NO CUBRIR!

- Es conveniente mantener alejados de este aparato a los niños de menos de 3 años, excepto si están bajo una continua supervisión.
- Los niños con edades entre 3 y 8 años solamente deben encender o apagar el aparato, siempre que éste haya sido colocado o instalado en una posición normal prevista y que estos niños estén bajo la supervisión de un adulto o hayan recibido instrucciones en cuanto a la utilización del aparato en total seguridad, y que entiendan bien los potenciales peligros. Los niños con edades entre 3 y 8 años no deben enchufar, ajustar ni limpiar el aparato y tampoco deben realizar el mantenimiento de usuario.
- Este aparato puede ser utilizado por niños de por lo menos 8 años y por personas cuyas capacidades físicas, sensoriales o mentales son reducidas o por personas sin experiencia o conocimientos, si éstos/éstas están correctamente vigilados o si se han podido beneficiar de instrucciones previas con respecto a la utilización del aparato en condiciones de seguridad y que han entendido los posibles riesgos vinculados con la utilización del aparato. Los niños no deben jugar con el aparato. La limpieza y el mantenimiento, por parte del usuario, no deben ser realizados por niños sin vigilancia.
- Si el cable de alimentación está dañado, debe ser sustituido por el fabricante, por su servicio de atención al cliente o por personal cualificado para evitar cualquier peligro.
- El radiador no debe situarse justo debajo de una toma de corriente
- No utilizar este aparato si se ha caído
- No utilizar este aparato si hay signos visibles de daños
- Utilizar este aparato sobre una superficie horizontal y estable, o fijarlo a la pared, según sea el caso.
- ADVERTENCIAS: No utilizar este aparato en habitaciones pequeñas cuando estén ocupadas por personas que no puedan salir solas de la habitación, a menos que exista una supervisión constante.
- ADVERTENCIA: Para reducir el riesgo de incendio, hay que guardar los tejidos, las cortinas u otros materiales inflamables a una distancia mínima de 1 m del aparato.
- Durante el primer calentamiento, puede aparecer un ligero olor correspondiente a la evacuación de posibles trazas relacionadas con la fabricación del aparato.
- No utilizar este aparato cerca de una bañera, de una ducha ni de una piscina.

- Un medio de desconexión (fusible, disyuntor, ...) debe estar integrado en el cableado fijo en conformidad con las reglas de cableado nacionales.
- El aparato debe ser instalado de manera que los interruptores y otros mandos no puedan ser manipulados por nadie desde dentro de la bañera o de la ducha.
- Para evitar cualquier peligro causado por un reinicio involuntario del interruptor térmico, este aparato no debe ser alimentado por medio de un interruptor externo, como un temporizador, ni conectarse a un circuito que sea encendido y apagado regularmente por el suministrador de electricidad.

Importante !

- las pilas deben introducirse con la correcta polaridad;
- los contactos de las pilas no deben cortocircuitarse;
- los diferentes tipos de pilas no deben mezclarse
- Las baterías deben retirarse del aparato antes de desecharlo.
- las pilas nuevas y las usadas no deben mezclarse;
- no se deben recargar las pilas no recargables;
- las pilas usadas o con fugas deben retirarse del aparato y eliminarse en condiciones de seguridad;
- No ingerir las pilas
- No dejar jugar a los niños con las pilas
- retire las pilas, si el aparato va a estar mucho tiempo sin utilizarse;

Eliminación del embalaje

- El embalaje se puede reciclar íntegramente tal y como lo confirma el símbolo de reciclaje. Los diferentes componentes del embalaje no se deben tirar en la naturaleza sino eliminados en conformidad con la normativa local.

Tratamiento de los aparatos eléctricos y electrónicos al final de su vida útil



Este pictograma indica que este producto no debe ser eliminado con otros residuos domésticos sin clasificar. Se ha puesto en marcha un sistema de eliminación y de tratamiento específico para los equipos eléctricos y electrónicos usados, cuyo uso es obligatorio, que incluye un derecho de recogida gratuita del equipo usado al comprar un equipo nuevo y una recogida selectiva por parte de un organismo acreditado.

Para una mayor información, puede dirigirse a su tienda o a su ayuntamiento. Una correcta eliminación de los equipos eléctricos y electrónicos usados garantiza un tratamiento y una valorización adecuada que permite evitar daños al medioambiente y a la salud humana y preservar los recursos naturales.

INSTALACIÓN

- La chimenea no debe enchufarse ni utilizarse hasta que esté bien fijada a la pared.
- Este aparato está diseñado para ser fijado de forma permanente a una pared a una altura mínima de 30 cm.
- Se recomienda dejar una distancia de 60 cm entre la parte inferior de la estufa y el suelo para una visión óptima de la chimenea.
- El soporte de pared debe instalarse en posición horizontal y el cable debe dirigirse hacia abajo, a la derecha de la estufa.
- Conecte el enchufe en una toma de pared 220-240V~ 50 Hz después de haber realizado la fijación.
- Desenchufe el aparato cuando no esté en funcionamiento

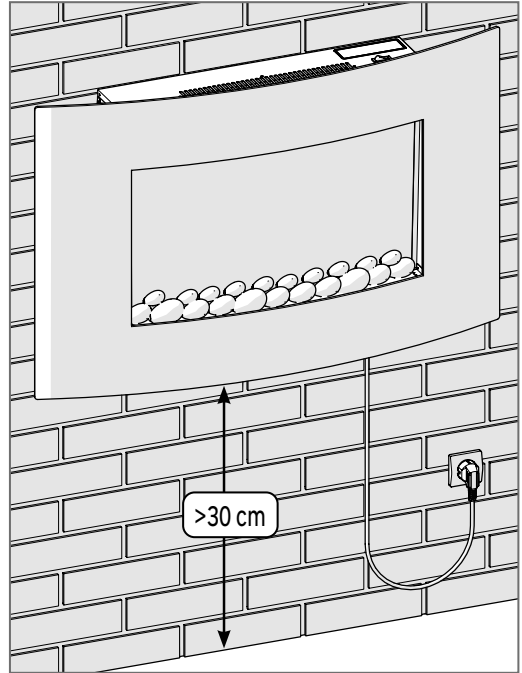

Fijación

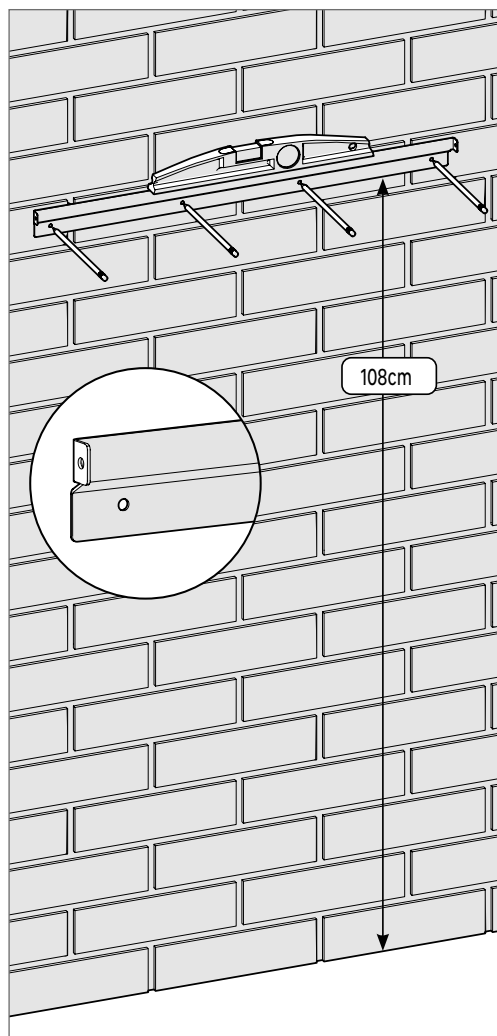

1 Coloque el raíl de fijación a 108 cm del suelo, compruebe el nivel y señale los 4 agujeros de fijación.

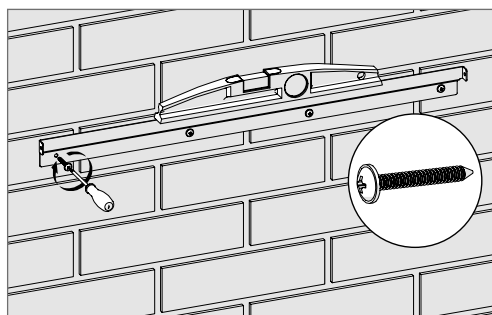
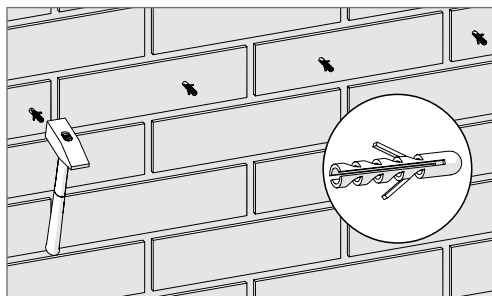
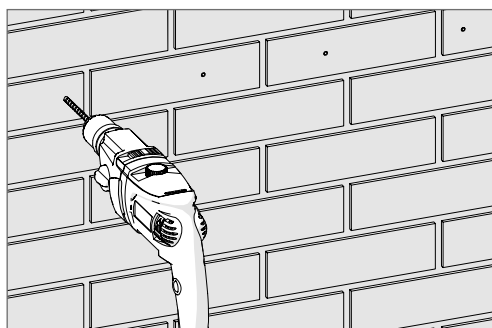

2 Taladre los 4 agujeros, inserte los tacos y fije el raíl, comprobando el nivel.

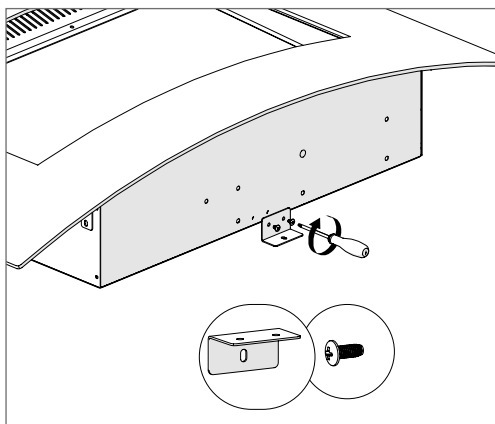

3 Fije la escuadra en la parte inferior del aparato con los 2 tornillos pequeños suministrados.

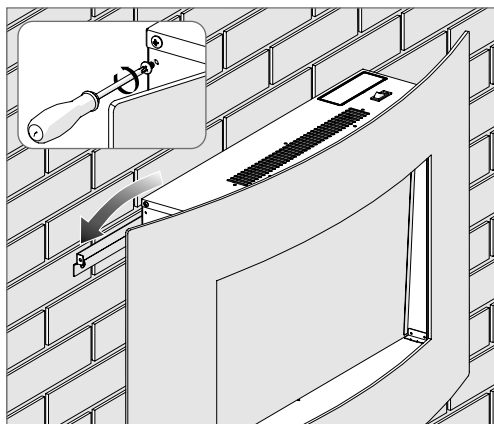

4 Retire los tornillos de fijación de cada lado del aparato y colóquelo en el raíl, asegurándose de que queda bien encajado.

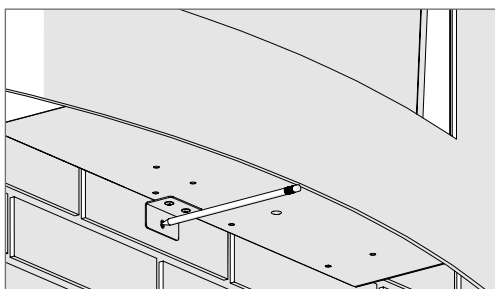

5 Señale el agujero de fijación de la escuadra.

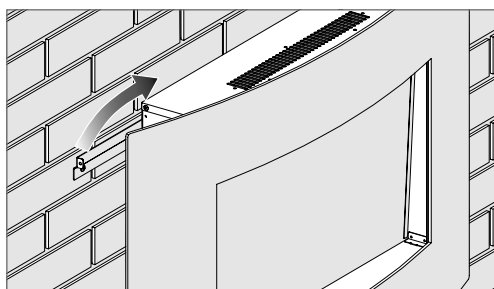

6 Retire el aparato.

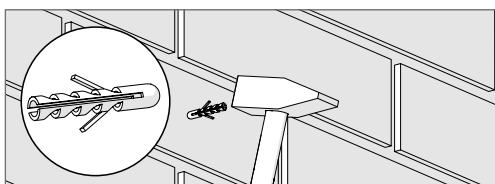
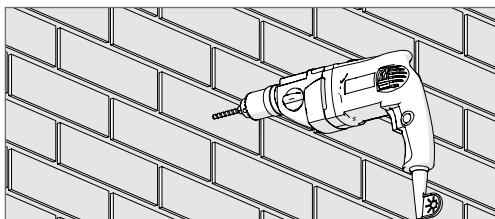

7 Taladre el agujero e introduzca el taco.

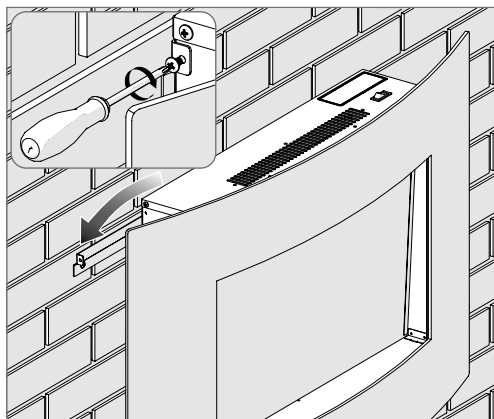

8 Vuelva a colocar el aparato en el raíl, asegurándose de que quede bien encajado y fije con los 2 tornillos.

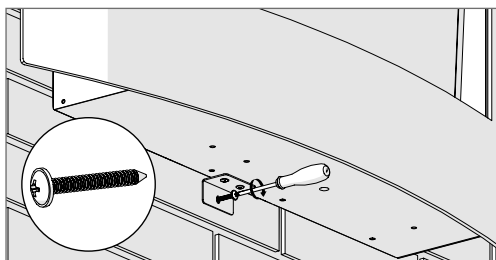

9 Fije la escuadra con el tornillo grande suministrado.

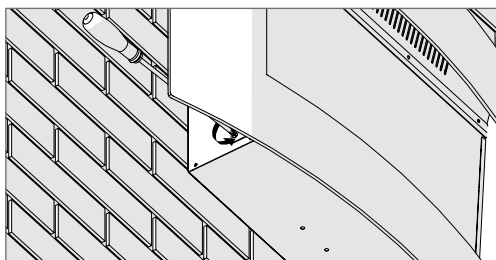

10 Retire los 2 tornillos que sujetan el cristal a cada lado del aparato.

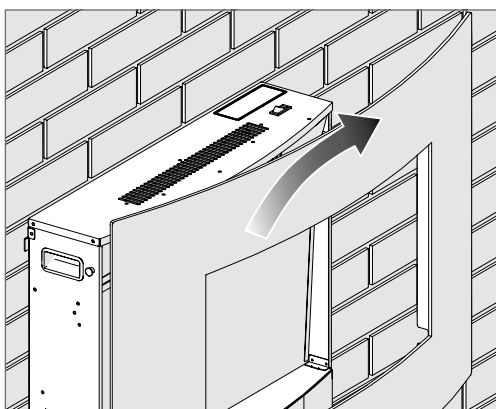

11 Retire con cuidado el cristal.

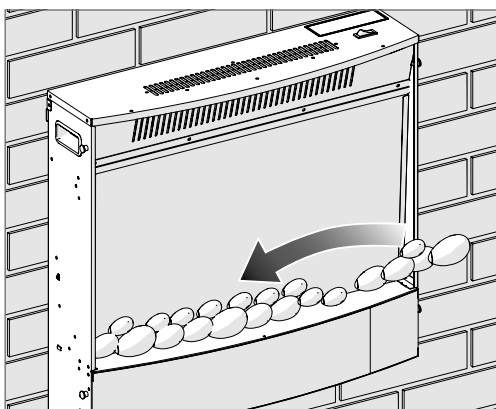

12 Coloque los guijarros en la chimenea.

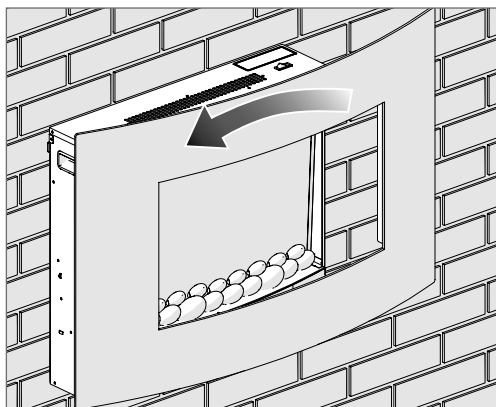

13 Vuelva a colocar el cristal con cuidado.

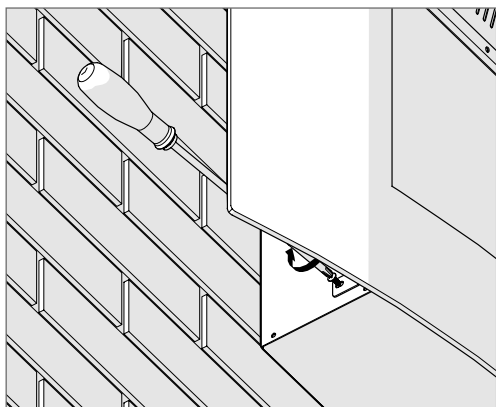

14 Apriete los 2 tornillos que sujetan el cristal a cada lado del aparato.

UTILIZACIÓN

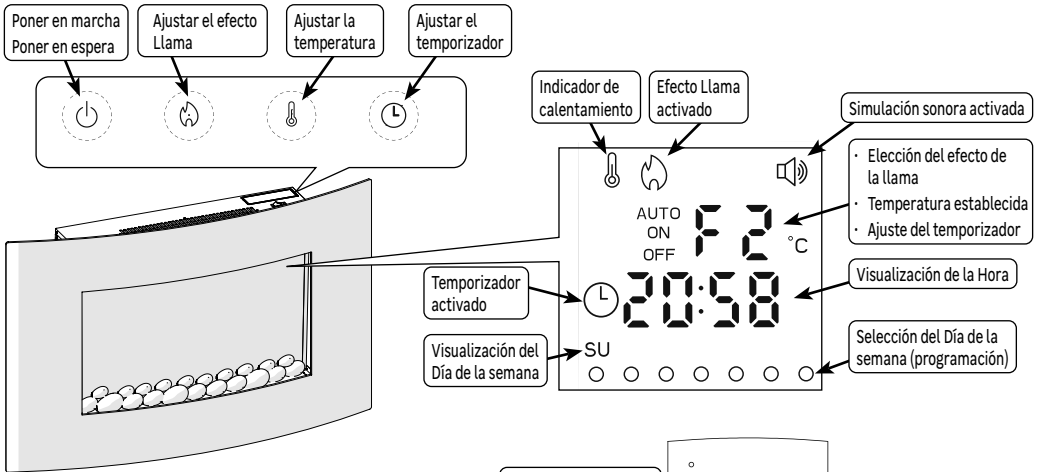

Ajustar el efecto sonoro

• Pulse sobre el botón del panel de control o del mando a distancia para encender o para poner en modo de espera el aparato.

Ajuste del efecto de la Llama

• Pulse varias veces el botón para seleccionar un tipo de efecto

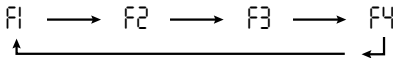

Ajuste de la temperatura de calefacción:

• Pulse sobre el botón para activar la calefacción, la temperatura programada se muestra en la pantalla

1- Desde el panel de control

- Mantenga pulsado el botón hasta que la temperatura parpadee para entrar en el modo de ajuste
- Pulse varias veces el botón para seleccionar la temperatura programada (temperatura deseada)

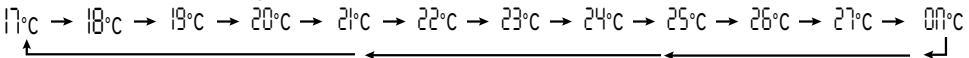

2- Desde el mando a distancia

• Ajuste la temperatura programada con los botones + y -

El valor "00°C" ajusta la estufa a la máxima potencia sin tener en cuenta la temperatura ambiente.

- Después de varios segundos sin realizar ninguna acción, la estufa sale del modo de ajuste.
- Pulse de nuevo sobre para desactivar la estufa, el ventilador se detiene después de 15 segundos.

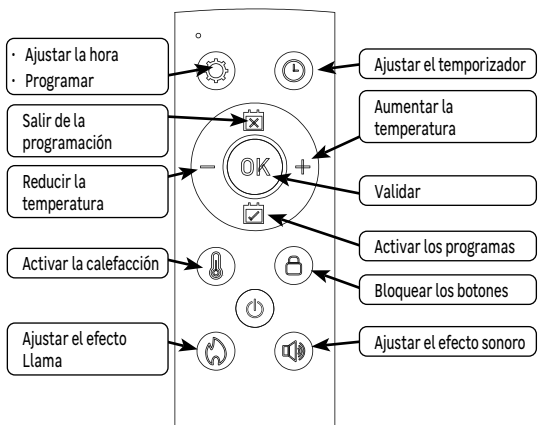

Utilización del Temporizador

- La función Temporizador permite poner el radiador en modo de espera después de un tiempo definido por el usuario.

1 - Desde el panel de control

- Cuando el aparato está encendido, pulse varias veces el botón  para seleccionar el número de horas antes de que se active el modo de espera.

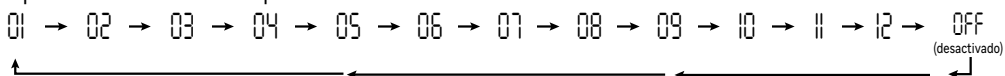



2 - Desde el mando a distancia

- Pulse el botón  para visualizar el temporizador
- Ajuste el número de horas antes de activar el modo de espera con los botones + y —

 Durante el ajuste del temporizador, si no se realiza ninguna acción en un plazo de 10 segundos, el aparato sale del ciclo de ajuste y mantiene el último valor seleccionado.

Bloqueo de los botones

- Pulse y mantenga pulsado el botón  del mando a distancia hasta que suene un pitido para bloquear todos los botones (excepto el botón .
- Pulse y mantenga pulsado el botón  del mando a distancia hasta que suene un pitido para desbloquear todos los botones.

Ajuste del efecto sonoro

- Pulse varias veces el botón  del mando a distancia para seleccionar el nivel del sonido del efecto.

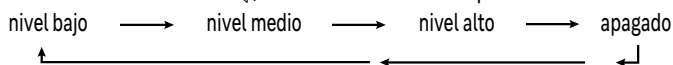

Ajuste de la hora actual

- Pulse y mantenga pulsado el botón  del mando a distancia hasta que las horas parpadeen
- Ajuste la hora con los botones + y — del mando a distancia
- Pulse sobre OK para validar, los minutos parpadearán
- Ajuste los minutos con los botones + y —
- Pulse sobre OK para validar, el día de la semana parpadeará
- Ajuste el día con los botones + y —



- Pulse sobre OK para validar. Si no se realiza ninguna acción durante los 15 segundos siguientes, la validación se realiza automáticamente.



Programación semanal

- El modo Programación permite definir uno o varios períodos de calefacción durante el día. Se han definido 7 programas por defecto que el usuario puede modificar. Cada programa empieza con un encendido y termina con una puesta en espera, define un efecto visual y una temperatura programada, y se puede activar uno o varios días de la semana.

Descripción de los programas por defecto

	Prog 1	Prog 2	Prog 3	Prog 4	Prog 5	Prog 6	Prog 7
Hora de Puesta en marcha	08:00	10:00	12:00	14:00	16:00	18:00	20:00
Hora de Puesta en espera	09:00	11:00	13:00	15:00	17:00	19:00	21:00
Efecto visual	F1	F2	F4	F3	F2	F1	F1
Temperatura	21 °C	22 °C	23 °C	24 °C	25 °C	26 °C	27 °C
Día activo	lunes	lunes	lunes	lunes	lunes	lunes	lunes

Personalización de los programas

- Pulse sobre el botón  del mando a distancia, aparecerá el programa 1, el día parpadeará
- Utilice los botones + y — para desplazar el cursor hasta el día deseado
- Pulse para activar o desactivar ese día
- Repita esta operación para cada uno de los días que desee activar/desactivar
- Pulse sobre OK para validar, la hora parpadeará
- Utilice los botones + y — para ajustar la hora de encendido
- Pulse sobre OK para validar, los minutos parpadearán
- Utilice los botones + y — para ajustar los minutos
- Pulse sobre OK para validar, la temperatura parpadeará
- Utilice los botones + y — para ajustar la temperatura programada
- Pulse sobre OK para validar, el tipo de efecto visual parpadeará
- Pulse varias veces el botón  para seleccionar un tipo de efecto
- Pulse sobre OK para validar, la hora parpadeará
- Utilice los botones + y — para ajustar la hora de la puesta en espera
- Pulse sobre OK para validar, los minutos parpadearán
- Utilice los botones + y — para ajustar los minutos
- Pulse sobre OK para validar, se visualizará el programa 2, el día parpadeará
- Repita estos pasos para cada programa
- Pulse sobre para salir del ciclo de ajuste.

Activación de un programa

- Pulse sobre para entrar en el modo de activación
- Utilice los botones + y — para seleccionar el programa a activar
- Pulse sobre OK para validar

Activación de todos los programas

- Pulse sobre para entrar en el modo de activación
- Utilice los botones + y — para seleccionar el programa A (AUTO)
- Pulse sobre OK para validar

 Si se ha seleccionado el valor "A", todos los programas estarán activos, por lo que es importante desactivar todos los días de los programas que no se utilicen.

💡 El modo AUTO solamente funcionará si no se solapan las horas de encendido y de apagado de los 7 programas durante un día.

Ejemplo: Me gustaría tener una temperatura de 20 °C

- de lunes a viernes, de 8:00 a 9:00 h, de 12:00 a 13:00 h y de 18:00 a 22:00 h
- el sábado y el domingo, de 10:00 h a 22:00 h.

De lunes a viernes		P1		P3		P6		
	8h	9h	12h	13h	18h	22h		
sábado domingo	8h	P2					22h	
	10h							

1 ON 20 °C
 (L) 08:00
 SU MO TU WE TH FR SA
 ● ● ● ● ●

Programa 1 activo de lunes a viernes

2 ON 20 °C
 (L) 10:00
 SU MO TU WE TH FR SA
 ● ● ● ● ●

Programa 2 activo el sábado y el domingo

3 ON 20 °C
 (L) 12:00
 SU MO TU WE TH FR SA
 ● ● ● ● ●

Programa 3 activo de lunes a viernes

4 ON 24 °C
 (L) 14:00
 SU MO TU WE TH FR SA
 ● ● ● ● ●

Programa 4 activo ningún día

5 ON 25 °C
 (L) 16:00
 SU MO TU WE TH FR SA
 ● ● ● ● ●

Programa 5 activo ningún día

6 ON 20 °C
 (L) 18:00
 SU MO TU WE TH FR SA
 ● ● ● ● ●

Programa 6 activo de lunes a viernes

7 ON 27 °C
 (L) 20:00
 SU MO TU WE TH FR SA
 ● ● ● ● ●

Programa 7 activo ningún día

Detección de ventana abierta

Esta función se utiliza para detener la calefacción tras detectar un descenso rápido de la temperatura ambiente (5°C en 10 minutos) y la imposibilidad de volver a alcanzar la temperatura programada durante 30 minutos, lo que generalmente corresponde a la apertura de una ventana o puerta.

En este caso, se visualiza "OP" en la pantalla y la función de calefacción se detiene. Pulse  durante 3 segundos o apague el aparato para eliminar el mensaje de error.

Seguridad térmica

Un dispositivo de seguridad térmica desconecta automáticamente el aparato en caso de sobrecalentamiento (en la pantalla se visualizará "88"). En este caso, desenchufe el aparato, elimine la causa del sobrecalentamiento y deje que se enfríe durante 15 minutos antes de volver a utilizarlo.

MANTENIMIENTO

- Utilice un paño suave y seco.
- Para las manchas rebeldes, hay que utilizar un paño empapado en agua jabonosa y secar inmediatamente con un paño seco.

SOLUÇÃO DE PROBLEMAS

Las anomalías de funcionamiento se deben, a menudo, a causas menores; antes de contactar con el servicio postventa consulte la siguiente tabla. Esto le permitirá ganar tiempo y evitar gastos innecesarios.

Problema	Causas, soluções
El dispositivo no comienza.	Compruebe que el aparato está, eléctricamente, bien alimentado.
El aparato no calienta.	Compruebe la temperatura de la estancia: si está demasiado elevada con respecto a la temperatura establecida, el aparato no calentará.
El mando a distancia no funciona	Compruebe el estado de las pilas. Dirija el mando a distancia hacia el aparato desde una distancia inferior a 1,2 m.
La pantalla muestra "EE" y emite un pitido durante 5 s	Se ha detectado un cortocircuito, consulte con el Servicio Posventa.
La pantalla muestra "88".	Se ha activado el dispositivo de seguridad térmica. Desenchufe el aparato, elimine la causa del sobrecalentamiento y deje que se enfríe durante 15 minutos antes de volver a utilizarlo.

Sustitución de las pilas del mando a distancia.

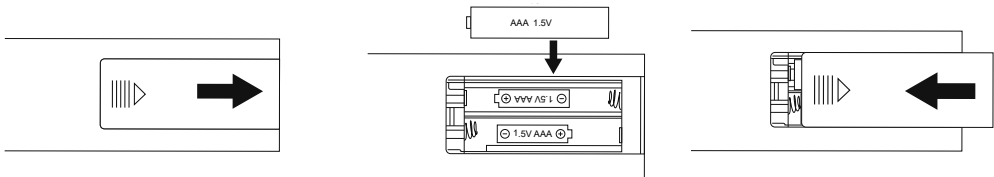

1 - Hay que pulsar suavemente sobre la tapa del compartimento de las pilas y deslizarla en la dirección de la flecha para retirarla.

2 - Inserte 2 pilas AAA (R03) 1,5 V en el compartimento. Hay que asegurarse de que se respeta la polaridad ("+" y "-").

3 - Volver a colocar la tapa del compartimento de las pilas en el mando a distancia

El sistema de iluminación no es reemplazable

CARACTERÍSTICAS

Referencias del modelo	GMA2118	Tensión nominal	220-240 V~	
Potencia nominal	1680-2000W	Frecuencia nominal	50 Hz	
Clase de protección eléctrica	I			
<i>Artículo</i>		<i>Símbolo</i>	<i>Valor</i>	<i>Unidad</i>
Potencia térmica				
A la potencia térmica nominal		P nom	1.8	kW
A la potencia térmica mínima		P min	N/A	kW
La salida máxima de calor continuo		P max,c	1.8	kW
Consumo de electricidad auxiliar				
A la potencia térmica nominal		el max	0.0	kW
A la potencia térmica mínima		el min	0.0	kW
En modo de espera		el sb	0.0	kW
<i>Artículo</i>			<i>Unidad</i>	
Tipo de aportación de calor, únicamente para los aparatos de calefacción local eléctricos de acumulación				
Control térmico manual de la carga con termostato integrado			No	
Control térmico manual de la carga con recepción de información sobre la temperatura de la estancia y/o del exterior			No	
Control térmico electrónico de la carga con recepción de información sobre la temperatura de la estancia y/o del exterior			No	
Potencia térmica regulable por ventilador			No	
Tipo de control de la potencia térmica/de la temperatura de la estancia				
Control de la potencia térmica en un nivel, sin control de la temperatura de la estancia			No	
Control n dos o varios niveles manuales, sin control de la temperatura de la estancia			No	
Control de la temperatura de la estancia con un termostato mecánico			No	
Control electrónico de la temperatura de la estancia			No	
Control electrónico de la temperatura de la estancia y programador diario.			No	
Control electrónico de la temperatura de la estancia y programador semanal.			Si	
Otras opciones de control				
Control de la temperatura de la estancia, con detector de presencia			No	
Control de la temperatura de la estancia, con detector de ventana abierta			Si	
Opción control a distancia			No	
Control adaptativo de la activación			No	
Limitación de la duración de activación			Si	
Sensor de globo negro			No	
Contact Details	ADEO Services - 135 Rue Sadi Carnot - 59790 - RONCHIN - FRANCE			

<http://www.erp-equation.com/heaters/>

GARANTÍA

Condiciones generales de garantía del fabricante de Adeo Services:

Adeo Services ofrece una garantía del fabricante para sus productos.

Campo de aplicación de la garantía del fabricante de Adeo Services:

Los productos de Adeo Services están diseñados y construidos para ofrecer unas prestaciones de calidad destinadas a un uso normal. Si un producto resultara defectuoso durante el período de garantía en las condiciones de uso normales, corresponderá a Adeo Services repararlo o sustituirlo.

La garantía de Adeo Services cubre la reparación o la sustitución (a discreción de Adeo Services) de su aparato comercializado por Adeo Services si este resultara defectuoso en razón de un defecto de materiales o de fabricación durante el período de la garantía.

En caso de indisponibilidad de una pieza necesaria para el buen funcionamiento del producto, Adeo Services se compromete a sustituirla por una pieza con unas características y unos niveles de prestaciones equivalentes.

La aplicación de la presente garantía no socava el ejercicio de sus derechos a título de las garantías legales previstas en la legislación civil y de consumo nacional que pudieran corresponderle legalmente.

Casos de exclusión de la garantía del fabricante de Adeo Services:

La garantía del fabricante de Adeo Services no podrá aplicarse en los casos que se presentan a continuación :

- Desgaste normal del producto y/o sus componentes
- Daños accidentales (vinculados a caídas del producto, golpes o instalación inapropiada del producto).
- Daños resultantes del uso no conforme con la información presente en el manual del usuario y/o en el embalaje (p. ej.: tensión de alimentación inadecuada).
- Daños causados por el incumplimiento de las recomendaciones de mantenimiento del producto.
- Daños causados por fuentes externas, como pueden ser el transporte, la intemperie, los cortes de electricidad o las sobretensiones.
- Daños cosméticos, incluidos pero sin limitarse a arañazos, rozaduras o roturas de elementos de plástico.
- Fallos causados por casos de fuerza mayor (acontecimiento que escape al control de Adeo Services, imprevisible en el momento de la venta del producto y cuyos efectos no puedan evitarse mediante medidas apropiadas (ej. catástrofes naturales)).
- Fallos causados por:
 - Uso negligente, utilización inapropiada, manipulación inadecuada o uso imprudente del producto.
 - Utilización no conforme con el manual del usuario del producto.
 - Uso del producto para fines distintos de los fines domésticos normales en el país de venta.
 - Empleo de piezas no montadas o instaladas en conformidad con las instrucciones de montaje de Adeo Services
 - Utilización de piezas y de accesorios no originales de Adeo Services.
 - Instalación o montaje defectuosos.
 - Reparaciones o modificaciones efectuadas por personas distintas de las autorizadas por Adeo Services o sus agentes autorizados.
- La garantía tampoco será válida si se retirara el número de serie o la placa de características técnicas del producto (si el producto dispusiera de una placa de características técnicas) o estuvieran degradados.

• Si Adeo Services recibiera de las autoridades públicas competentes informaciones que indicaran que el producto ha sido robado.

• **¿Cuáles son las modalidades de aplicación de la garantía?**

Las modalidades de aplicación de la garantía de Adeo Services son las siguientes:

- La garantía entrará en vigor en la fecha de la compra (o en la fecha de entrega si esta fuera posterior).
- La entrega previa de un justificante de entrega/compra antes de cualquier intervención en su aparato cubierto por la garantía. Tenga en cuenta que sin dicha prueba, cualquier trabajo a efectuar será objeto de la emisión de un presupuesto, que deberá ser aceptado por el cliente antes de cualquier intervención. Conserve su recibo de compra o su albarán de entrega.
- Todas las intervenciones serán efectuadas por Adeo Services o sus prestatarios autorizados.
- Cualquier pieza sustituida pasará a ser propiedad de Adeo Services
- La reparación o sustitución de su aparato en garantía no prolongará el período de la garantía.
- La garantía no socava el ejercicio de sus derechos a título de las garantías legales previstas en la legislación civil y de consumo nacional que pudieran corresponderle legalmente.
- Para validar la garantía, deberá acercarse a la tienda en la que compró el producto.

Fecha de entrada en vigor de la garantía:

La garantía de Adeo Services entrará en vigor en la fecha de compra o en la fecha de entrega de su producto, la que sea posterior.

Perímetro geográfico de la garantía de Adeo Services:

La garantía será válida en el país de compra del producto.

Si utilizara el aparato en un país distinto de aquel en el que realizó la compra, la garantía podría quedar invalidada. En dicho caso, acérquese a la tienda del país de origen en la que compró el producto, que estudiará caso por caso la solicitud de garantía.

Validez de la garantía de Adeo Services en caso de reventa del producto:

En caso de reventa del producto durante el período de vigencia de la garantía, esta seguirá siendo válida en beneficio del comprador y podrá ser implementada por este último a condición de:

Que se aporte el justificante de compra original del producto.

Que se aporte una prueba de perfecto funcionamiento del producto en el momento de la reventa.

Que se reúnan las condiciones de aplicación de la garantía expuestas en el presente documento.

Es necesario precisar que la reventa del producto no afectará en modo alguno al período de validez de la garantía que aún quede por transcurrir en la fecha de la reventa. Así pues, el comprador del producto revendido podrá reclamar el beneficio de la garantía de Adeo Services dentro del límite del período de validez que quede por transcurrir de dicha garantía en la fecha de la reventa.

AVISO



ATENÇÃO!
Superfície muito quente.

Algumas partes deste produto podem ficar muito quentes e causar queimaduras. Preste um atenção especial na presença de crianças e de pessoas vulneráveis.



LEIA O MANUAL COM ATENÇÃO ANTES DE UTILIZAR O APARELHO



NÃO CUBRA!

- As crianças com menos de 3 anos de idade devem ser mantidas longe deste aparelho, a menos que estejam sob uma vigilância contínua.
- As crianças com idades entre 3 e 8 anos só devem ligar ou desligar o aparelho, desde que tenha sido colocado ou instalado numa posição normal prevista e que essas crianças sejam vigiadas ou tenham recebido instruções sobre como utilizar o aparelho com toda segurança e compreenderam os perigos potenciais. Crianças entre 3 e 8 anos não devem acender, regular, limpar o aparelho ou realizar a manutenção de utilizador.
- Este aparelho pode ser utilizado por crianças de pelo menos 8 anos de idade e por pessoas com capacidades físicas, sensoriais ou mentais reduzidas ou sem experiência ou conhecimento, se forem devidamente vigiados ou se tiverem recebido instruções relacionadas à utilização segura do aparelho e se os riscos envolvidos foram compreendidos. As crianças não devem brincar com o aparelho. A limpeza e manutenção pelo utilizador não devem ser feitas por crianças sem serem vigiadas.
- Se o cabo de alimentação estiver danificado, deve ser substituído pelo fabricante, pelo seu serviço pós-venda ou por pessoas igualmente qualificadas para evitar qualquer perigo.
- O radiador não deve ser instalado imediatamente sob uma tomada
- Não utilize este aparelho se este tiver caído
- Não utilize este aparelho se apresentar sinais visíveis de danos
- Utilize este aparelho sobre uma superfície plana e estável, ou fixe-o numa parede, conforme o caso.
- AVISO: Não utilize este aparelho em pequenas divisões quando ocupadas por pessoas incapazes de sair sozinhas do local, a menos que seja assegurada uma vigilância constante.
- AVISO: Para reduzir o risco de incêndio, manter os têxteis, as cortinas ou quaisquer outros materiais inflamáveis a pelo menos 1 m de distância do aparelho.
- Ao aquecer pela primeira vez, pode-se sentir um ligeiro cheiro correspondente à evacuação de eventuais traços associados à fabricação do aparelho.
- Não utilizar este dispositivo perto de banheiras, chuveiros ou piscinas.

- Um meio de desconexão (fusível, disjuntor, ...) deve estar integrado na cablagem fixa de acordo com as regras de cablagem nacionais.
- O aparelho deve ser instalado de forma que os interruptores e outros comandos não possam ser tocados por uma pessoa que esteja numa banheira ou num chuveiro.
- Para evitar qualquer risco causado pela ligação por inadvertência do interruptor térmico, este aparelho não deve ser alimentado por um interruptor externo, como um temporizador, ou ser conectado a um circuito que é ligado e desligado regularmente pelo fornecedor de eletricidade.

Importante!

- as pilhas devem ser inseridas com a polaridade correta;
- Os contatos das pilhas não devem entrar em curto-circuito;
- os diferentes tipos de pilhas não devem ser misturados;
- As baterias devem ser removidas do aparelho antes de serem descartadas.
- as pilhas novas e usadas não devem ser misturadas;
- as pilhas não recarregáveis não devem ser recarregadas;
- as pilhas usadas ou com vazamento devem ser retiradas do aparelho e eliminadas com segurança;
- Não ingira as pilhas
- Não deixe as crianças brincar com as pilhas
- se o aparelho não for utilizado durante um longo período, retire as pilhas;

Eliminação da embalagem

- A embalagem pode ser totalmente reciclada, conforme indicado pelo símbolo de reciclagem impresso. Os vários componentes da embalagem não devem ser eliminados na natureza, mas descartados em conformidade com os regulamentos locais.

Tratamento de aparelhos e elétricos e eletrônicos em fim de ciclo de vida.



Este pictograma indica que este produto não deve ser eliminado com lixo doméstico não classificado. Um sistema de eliminação e tratamento específico para equipamentos elétricos e eletrônicos usados é obrigatório, foi implementado, incluindo um direito de devolução gratuita do equipamento usado na compra de novos aparelhos, bem como a coleta seletiva por um organismo aprovado.

Para mais informações, entre em contato com a loja ou a Câmara Municipal. Uma eliminação adequada de aparelhos elétricos e eletrônicos usados garante um tratamento e uma reciclagem adequados, a fim de evitar danos ao meio ambiente e à saúde pública, além de preservar os recursos naturais.

INSTALAÇÃO

- A lareira não deve ser ligada à corrente nem utilizada até que esteja devidamente fixa na parede.
- Este aparelho foi concebido para estar permanentemente fixo na parede, a uma altura mínima de 30cm.
- É aconselhada uma distância de 60 cm entre a parte inferior da lareira e o chão, para que tenha uma boa visibilidade da lareira.
- O suporte de parede deve ser instalado na horizontal e o cabo direcionado para baixo, à direita da lareira.
- Quando terminar de fixar a lareira, ligue a ficha a uma tomada de parede 220-240V~ 50Hz.
- Desligar o aparelho quando não estiver em funcionamento

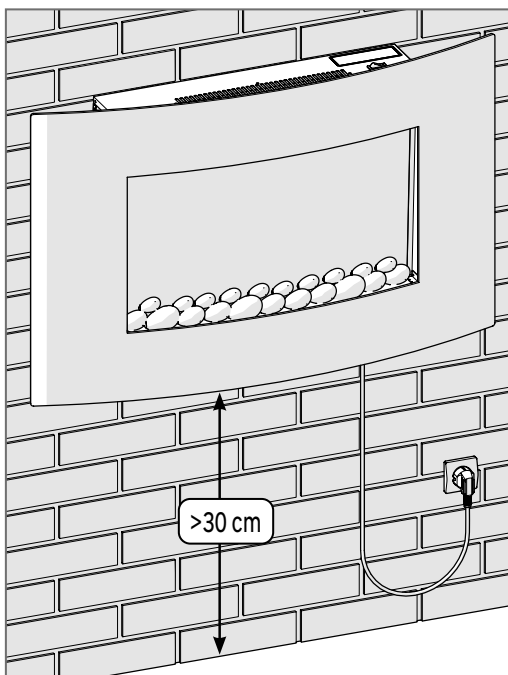

Fixação

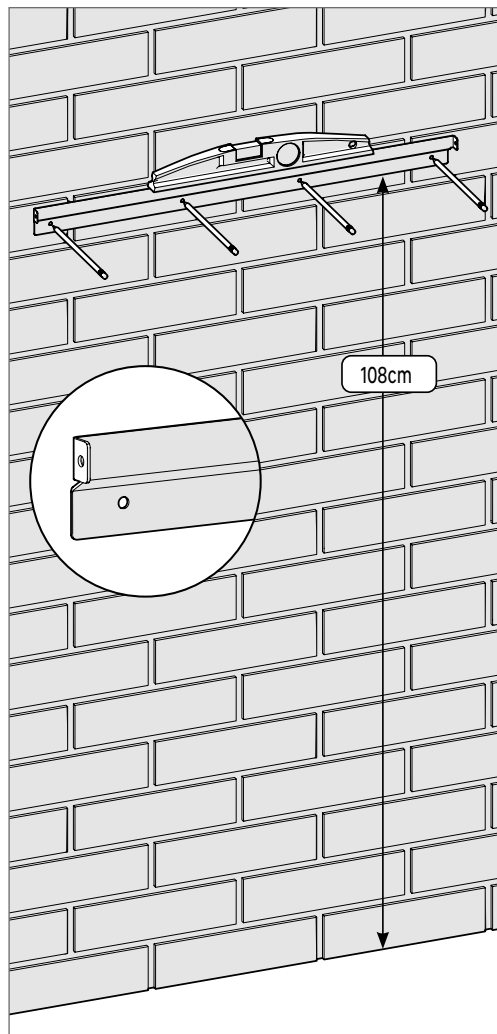

1 Coloque a calha de fixação a 108 cm do chão, verifique o nível e localize os 4 furos de fixação.

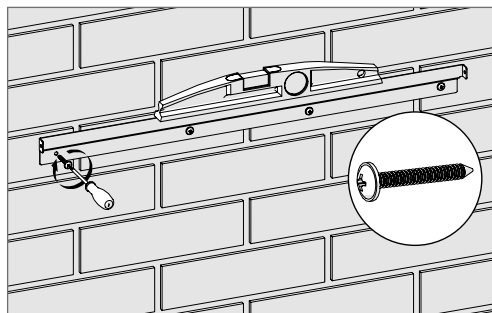
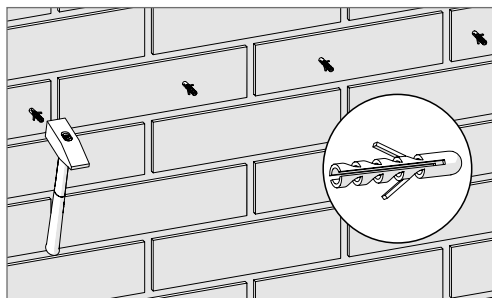
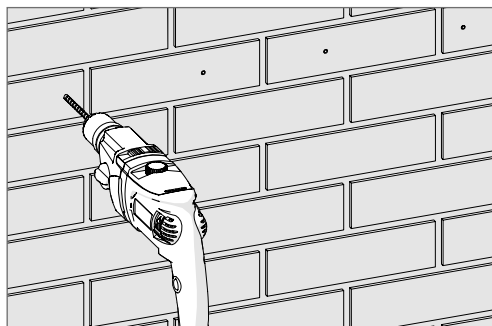

2 Perfure os 4 furos, insira as buchas e fixe a calha enquanto controla o nível.

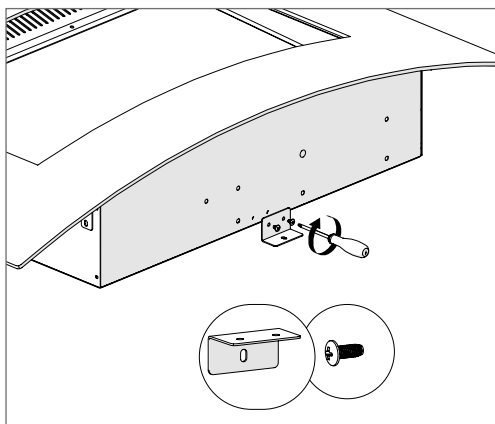

- 3** Utilize os 2 pequenos parafusos fornecidos para fixar o quadrado debaixo do aparelho.

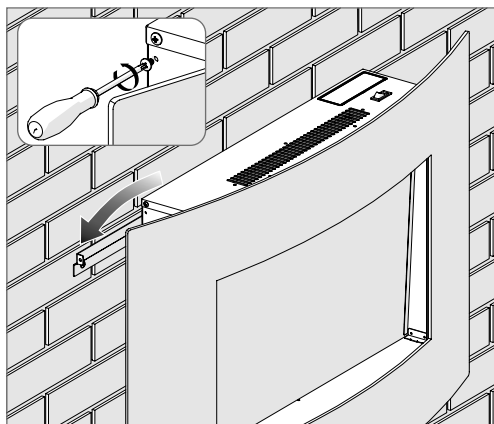

- 4** Retire os parafusos de fixação de cada lado do aquecedor e posicione-o sobre a calha, certificando-se de que está bem encaixado.

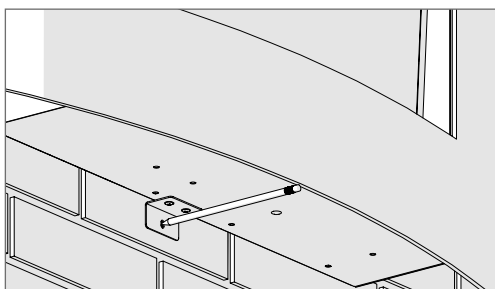

- 5** Identifique o furo de coloração do suporte.

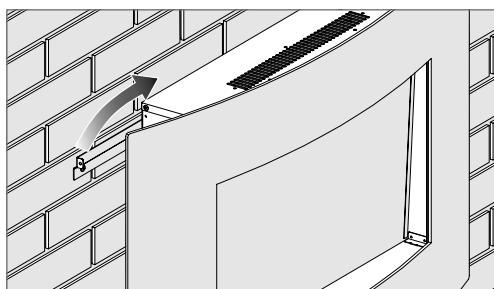

- 6** Retire o aparelho.

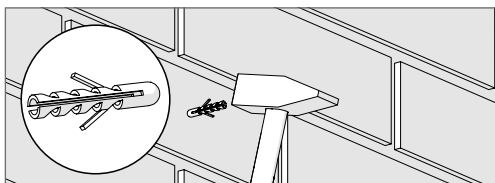
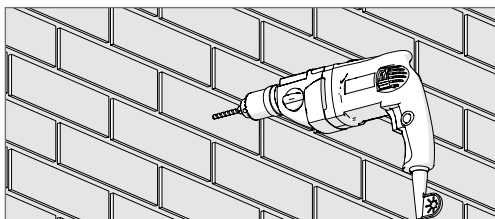

- 7** Perfure o furo e insira a bucha.

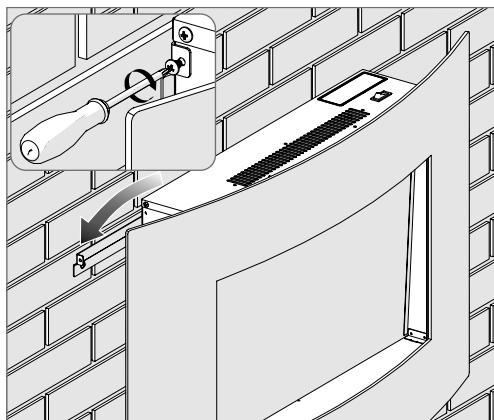

- 8** Volte a colocar o aquecedor sobre a calha, certificando-se de que está bem encaixado e fixe-o com os 2 parafusos.

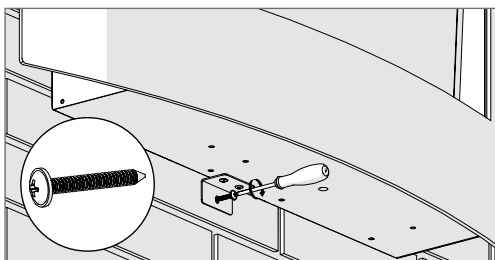

9 Utilize o parafuso grande fornecido para fixar o suporte.

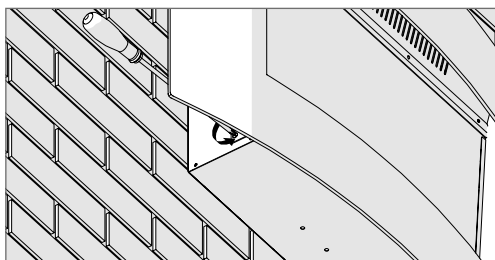

10 Remova os 2 parafusos localizados de cada lado do aparelho.

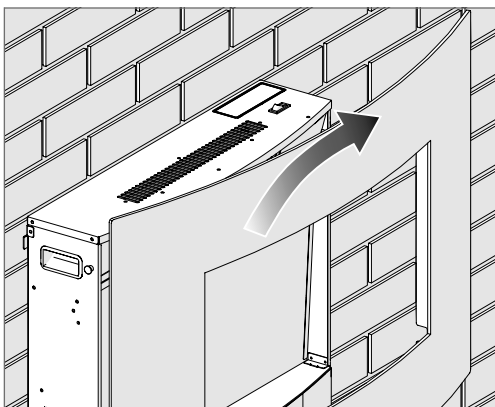

11 Remova a janela de forma cuidadosa.

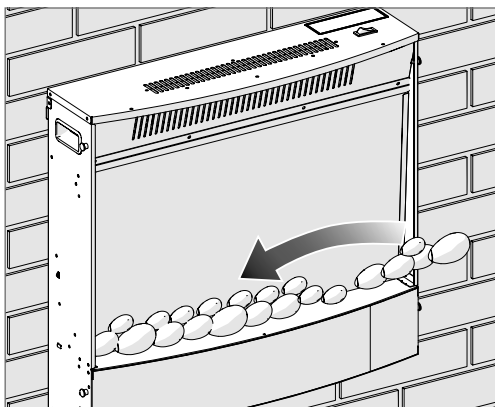

12 Coloque as pedras.

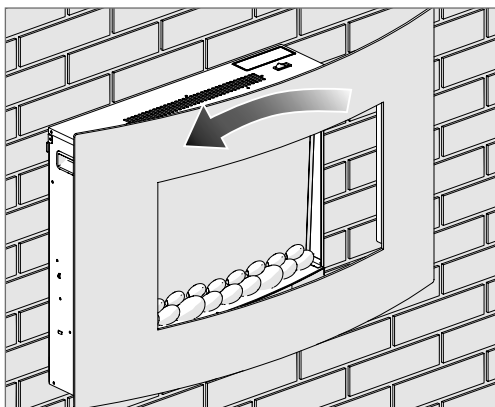

13 Coloque novamente a janela de forma cuidadosa.

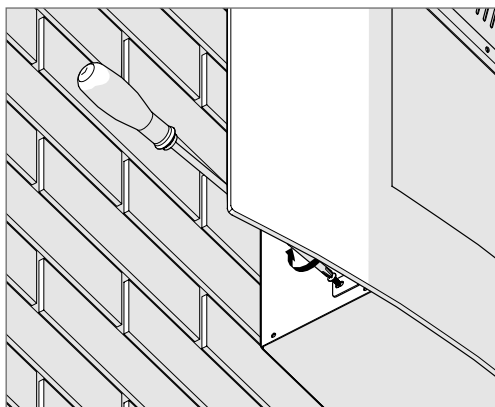

14 Aperte os 2 parafusos localizados de cada lado do aparelho.

UTILIZAÇÃO

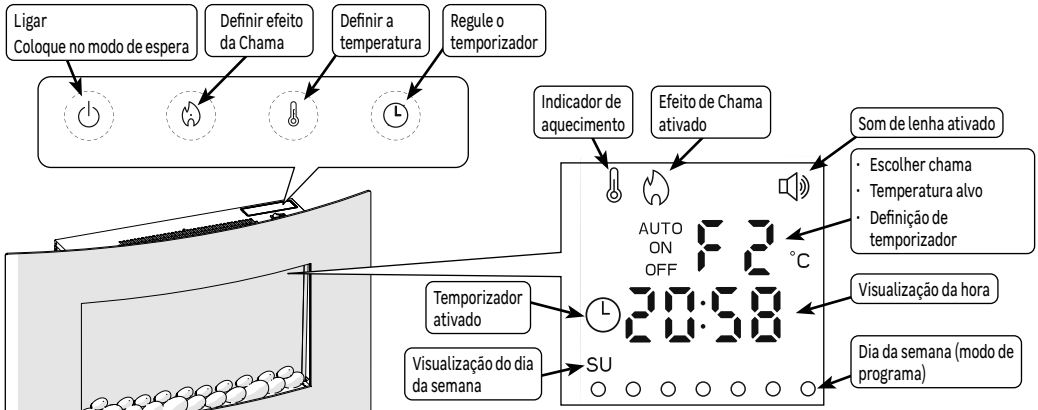

Ligado/Standby (Em espera)

- Para iniciar ou colocar o aparelho em standby, pressione no painel de controlo ou no controlo remoto.

Ajuste do efeito da chama

- Para escolher um tipo de efeito, pressione várias vezes

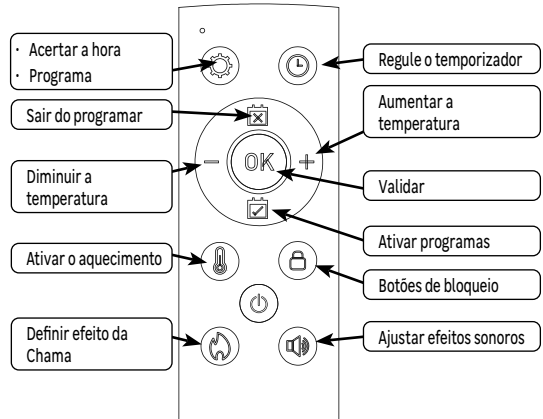
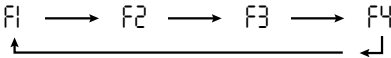

Ajuste da temperatura de aquecimento:

- Para ativar o aquecimento pressione , a temperatura definida será apresentada

1- A partir do painel de controlo

- Para ajustar a temperatura, mantenha até que esta pisque
- Para definir a temperatura, pressione várias vezes (temperatura desejada)

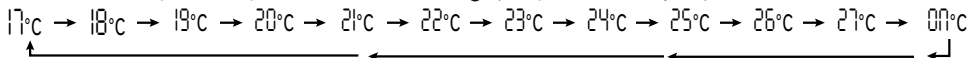

2- A partir do controlo remoto

- Defina a temperatura através dos botões + e -

O valor "00°C" define o aquecimento na potência máxima, sem considerar a temperatura ambiente.

- Após alguns segundos de inatividade, o aparelho sai do modo de ajuste de temperatura.
- Para desativar o aquecimento, pressione novamente , o ventilador desliga após 15 segundos.

Utilização do temporizador

- A função Temporizador permite que o aquecedor seja colocado no modo de espera após um tempo definido pelo utilizador.

1 - A partir do painel de controlo

- Quando o aparelho estiver em funcionamento, pressione várias vezes  para definir as horas até ficar em standby

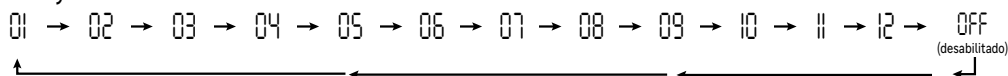



2 - A partir do controlo remoto

- Para apresentar o temporizador, pressione 
- Defina as horas até ao standby utilizando os botões + e —

 Ao ajustar o temporizador, se não houver alteração durante 10 segundos, o aparelho sai do ciclo de ajuste e mantém o último valor selecionado.

Bloqueio de comandos

- Para bloquear todos os botões (exceto o botão ) , pressione o botão  do controlo remoto até ao sinal sonoro.
- Para desbloquear todos os botões, pressione o botão  do controlo remoto até ao sinal sonoro.

Ajuste do efeito sonoro

- Para definir o volume do sinal efeito sonoro, pressione várias vezes o botão  do controlo remoto.

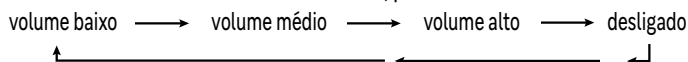

Ajuste da hora atual

- Mantenha o botão  do controlo remoto premido até as horas piscarem
- Defina as horas através dos botões + e — do controlo remoto
- Para selecionar prima OK , os minutos vão piscar
- Defina os minutos através dos botões + e —
- Para selecionar prima OK , os dias da semana vão piscar
- Defina o dia através dos botões + e —

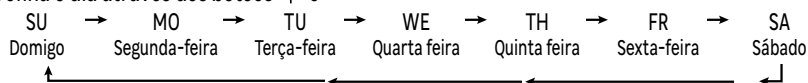

- Para selecionar prima OK . Se não houver alteração durante 15 segundos, a validação é feita automaticamente.



Programação semanal

- O modo de programação permite que defina um ou mais períodos de aquecimento ao longo do dia. Foram definidos previamente 7 programas que podem ser modificados pelo utilizador. Todos os programas iniciam com um iniciar e terminam com um standby, estes definem os efeitos visuais e a temperatura, e podem ser ativados num ou mais dias da semana.

Descrição dos programas padrão

	Prog 1	Prog 2	Prog 3	Prog 4	Prog 5	Prog 6	Prog 7
Tempo de iniciar	08:00	10:00	12:00	14:00	16:00	18:00	20:00
Tempo de standby	09:00	11:00	13:00	15:00	17:00	19:00	21:00
Efeitos visuais	F1	F2	F4	F3	F2	F1	F1
Temperatura	21 °C	22 °C	23 °C	24 °C	25 °C	26 °C	27 °C
Dia ativo	Segunda-feira	Segunda-feira	Segunda-feira	Segunda-feira	Segunda-feira	Segunda-feira	Segunda-feira

Personalização dos programas

- Pressione o botão  do controlo remoto, o programa 1 será mostrado, o dia irá piscar
- Utilize os botões + e — para mover o cursor para o dia desejado
- Para ativar ou desativar o dia, pressione o botão
- Repita esta operação para ativar/desativar cada dia
- Pressione OK para aceitar, a hora irá piscar
- Utilize os botões + e — para definir a hora de início
- Para selecionar prima OK, os minutos vão piscar
- Utilize os botões + e — para ajustar os minutos
- Pressione OK para aceitar, a temperatura irá piscar
- Utilize os botões + e — para ajustar a temperatura definida
- Pressione OK para aceitar, o tipo de efeito visual irá piscar
- Para escolher um tipo de efeito, pressione várias vezes 
- Pressione OK para aceitar, a hora irá piscar
- Utilize os botões + e — para definir a hora de standby
- Para selecionar prima OK, os minutos vão piscar
- Utilize os botões + e — para ajustar os minutos
- Pressione OK para aceitar, o programa 2 será mostrado, o dia irá piscar
- Repita estes passos para cada programa
- Pressione para sair do ciclo de ajustes.

Ativação de um programa

- Pressione para entrar no modo de ativação
- Utilize os botões + e — para escolher o programa a ativar
- Para selecionar prima OK

Ativação de todos os programas

- Pressione para entrar no modo de ativação
- Utilize os botões + e — para escolher o programa A (Auto)
- Para selecionar prima OK

 Se tiver selecionado o valor "A", todos os programas ficarão ativos; é importante desativar os programas que não são utilizados diariamente.

 O modo AUTO só funcionará se não houver sobreposição de horários de ligar/espera dos 7 programas durante um dia

Exemplo: Quero uma temperatura de 20°C

- De segunda-feira a sexta-feira, das 8h às 9h, das 12h às 13h, e das 18h às 22h.
- Sábado e domingo, das 10h às 22h.

Segunda-feira a sexta-feira		P1		P3		P6		
	8h	9h	12h	13h	18h	22h		
Sábado Domingo	8h	P2					22h	



Programa 1 Ativo de segunda-feira a sexta-feira



Programa 2 Ativo ao sábado e domingo



Programa 3 Ativo de segunda-feira a sexta-feira

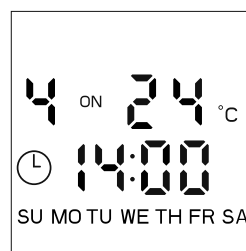

Programa 4 Ativo em nenhum dia

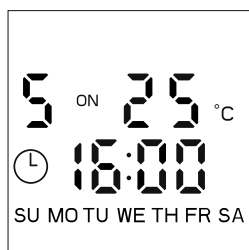

Programa 5 Ativo em nenhum dia

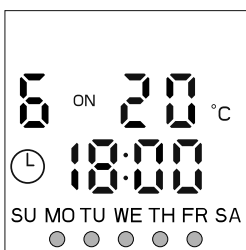

Programa 6 Ativo de segunda-feira a sexta-feira



Programa 7 ativo em nenhum dia

Detetar janelas abertas

Esta função é utilizada para interromper o aquecimento após detetar uma queda rápida da temperatura ambiente (5°C em 10 minutos) e a impossibilidade de atingir novamente a temperatura definida durante 30 minutos, o que geralmente corresponde à abertura de uma janela ou porta.

Neste caso, o visor apresenta "OP" e a função de aquecimento para. Para apagar a mensagem, pressione  durante 3 segundos ou desligue o aparelho.

Segurança térmica

A segurança térmica automática desliga o aparelho em caso de sobreaquecimento (o visor apresenta "88"). Neste caso, desligue o aparelho da tomada, elimine a causa de sobreaquecimento e deixe arrefecer durante 15 minutos antes de voltar a utilizar.

MANUTENÇÃO

- Use um pano macio e seco.
- Para as manchas persistentes, use um pano humedecido com água e sabão e seque imediatamente depois com um pano seco.

SOLUÇÃO DE PROBLEMAS

As anomalias de funcionamento são muitas vezes devidas a causas menores; consulte a tabela abaixo antes de entrar em contato com o serviço pós-venda. Isso poderá fazer economizar tempo e evitar despesas desnecessárias.

Problema	Causas, soluções
O dispositivo não é iniciado.	Verificar se o aparelho tem a alimentação elétrica correta.
O aparelho não aquece.	Verificar a temperatura ambiente: se estiver muito alta em relação à temperatura alvo, o aparelho não aquece.
O controlo remoto não funciona	Verifique as pilhas. Oriente o controlo remoto na direção do aparelho a uma distância inferior a 1,20m.
O visor apresenta "EE" e apita durante 5 seg.	Fio detetado um curto-circuito, consulte o serviço de pós vendas
O visor apresenta "88".	A segurança térmica foi ativada. Desligue o aparelho da corrente, elimine a causa de sobreaquecimento e deixe arrefecer durante 15 minutos antes de voltar a utilizar.

Substituir as pilhas do controlo remoto.

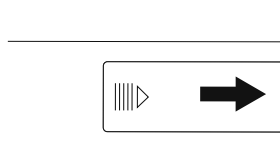

1 - Pressione suavemente a tampa do compartimento das pilhas e empurre-a na direção da seta para retirá-la.

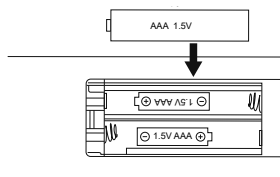

2 - Insira 2 pilhas AAA (R03) 1.5V no compartimento. Certifique-se de que a polaridade ("+" e "-") é respeitada.

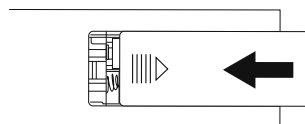

3 - Coloque a tampa do compartimento das pilhas no comando à distância.

O sistema de iluminação não é substituível

CARACTERÍSTICAS

Referências de modelo	GMA2118	Tensão nominal	220-240 V-	
Potência nominal	1680-2000W	Frequência nominal	50 Hz	
Classe de proteção elétrica	I			
	<i>Artigo</i>	<i>Símbolo</i>	<i>Valor</i>	<i>Unidade</i>
Potência térmica				
Com potência térmica nominal		P nom	1.8	kW
Com potência térmica mínima		P min	N/A	kW
saída máxima de calor contínua		P max,c	1.8	kW
Consumo de eletricidade auxiliar				
Com potência térmica nominal		el max	0.0	kW
Com potência térmica mínima		el min	0.0	kW
No modo de espera		el sb	0.0	kW
	<i>Artigo</i>			<i>Unidade</i>
Tipo de potência calorífica, apenas para os aquecedores de ambiente local elétricos de acumulação				
Controlo térmico manual da carga com termostato integrado			Não	
Controlo térmico manual do carregamento com recepção de informações sobre a temperatura ambiente e/ou exterior			Não	
Controlo térmico eletrónico do carregamento com recepção de informações sobre a temperatura ambiente e/ou exterior			Não	
Potência térmica regulável por ventilador			Não	
Tipo de controlo da potência térmica/da temperatura ambiente				
Controlo da potência térmica a um nível, sem controlo da temperatura ambiente			Não	
Controlos a dois ou vários níveis manuais, sem controlo da temperatura ambiente			Não	
Controlo da temperatura ambiente com termostato mecânico			Não	
Controlo eletrónico da temperatura ambiente			Não	
Controlo eletrónico da temperatura ambiente e temporizador diário			Não	
Controlo eletrónico da temperatura ambiente e temporizador semanal			Sim	
Outras opções de controlo				
Controlo da temperatura ambiente, com detector de presença			Não	
Controlo da temperatura ambiente, com sensor de janela aberta			Sim	
Opção telecomando			Não	
Controle adaptativo de ativação			Não	
Limitação do tempo de ativação			Sim	
Sensor de globo preto			Não	
Contact Details	ADEO Services - 135 Rue Sadi Carnot - 59790 - RONCHIN - FRANCE			

<http://www.erp-equation.com/heaters/>

GARANTIA

Condições Gerais de garantia do construtor Adeo Services:

A Adeo Services oferece uma garantia do construtor para os seus produtos.

Âmbito da garantia do construtor Adeo Services:

Os produtos Adeo Services são projetados e construídos para fornecer desempenhos qualitativos designados para uma utilização normal. Se um produto se mostra defeituoso durante o período de garantia, nas condições normais de utilização, cabe à Adeo Services repará-lo ou substituí-lo.

A garantia Adeo Services cobre a reparação ou a substituição (a critério da Adeo Services) do seu aparelho colocado no mercado pela Adeo Services se este se estiver defeituoso devido a um defeito de fabrico durante o período de garantia.

Em caso de indisponibilidade de uma peça necessária para o bom funcionamento do produto, a Adeo Services compromete-se a substituí-la por uma peça com características e níveis de desempenho equivalentes.

A implementação desta garantia não afeta o exercício dos seus direitos quanto às garantias legais previstas no código civil e no código do consumidor.

Casos excluídos da garantia do construtor Adeo Services:

A garantia do construtor Adeo Services não se aplica aos casos abaixo listados :

- Desgaste normal do produto e/ou dos seus componentes,
- Danos acidentais (devido a queda, pancada ou instalação incorreta do produto)
- Danos resultantes de utilização não conforme com as informações do manual do utilizador e/ou da embalagem (por exemplo, tensão de alimentação incorreta)
- Danos causados pelo incumprimento das recomendações de manutenção do produto.
- Danos causados por fontes externas tais como transporte, tempo, falha de energia ou picos de corrente.
- Danos cosméticos, incluindo, mas não limitados a, arranhões, rachaduras ou componentes plásticos partidos,
- Falhas causadas em caso de força maior (um acontecimento fora do controlo da Adeo Services, imprevisível no momento da venda do produto e cujos efeitos não puderam ser evitados por medidas adequadas (por exemplo, catástrofes naturais)).
- Falhas causadas por :
 - Utilização descuidada, utilização indevida, utilização incorreta ou imprudente do produto
 - Utilização não conforme com o manual do utilizador do produto
 - Utilização do produto para outros fins que não o uso doméstico normal no país onde foi adquirido.
 - Utilização de peças que não são montadas ou instaladas de acordo com as instruções de montagem da Adeo Services
 - Utilização de peças e acessórios que não sejam componentes genuínos Adeo Services.
 - Instalação ou montagem defeituosa
 - Reparações ou modificações feitas por terceiros que não as pessoas autorizadas pela Adeo Services ou pelos seus agentes autorizados.

- A garantia também não será válida se o número de série ou a placa de identificação do produto (se o produto tiver uma placa de identificação) for removido ou degradado
- Se a Adeo Services receber informações das autoridades públicas competentes indicando que o produto foi roubado.

• **Quais são os termos e condições da garantia?**

Os termos e condições da garantia da Adeo Services são os seguintes:

- A garantia entra em vigor na data de compra (ou na data de entrega, se esta for posterior).
- É necessária uma prova de entrega/compra antes de qualquer intervenção no seu dispositivo com garantia. Note-se que sem esta prova, qualquer trabalho a ser realizado será sujeito a um orçamento, que deve ser aceite pelo cliente antes de qualquer trabalho ser realizado. Por favor, guarde o seu recibo de compra ou nota de entrega.
- Todas as intervenções serão realizadas pela Adeo Services ou pelos seus prestadores de serviços credenciados.
- Qualquer parte substituída torna-se propriedade da Adeo Services.
- A reparação ou substituição do seu dispositivo com garantia não prolonga o período de garantia.
- A garantia não afeta o exercício dos seus direitos a título das garantias legais previstas no código civil e no código do consumidor.
- Para fazer uso desta garantia, deve contactar o distribuidor a quem comprou o seu produto.

Data de entrada em vigor da garantia :

A garantia da Adeo Services entra em vigor na data de compra ou na data de entrega do seu produto, o que ocorrer mais tarde.

Âmbito geográfico da garantia da Adeo Services:

A garantia é válida no país de compra do produto

Se utilizar o seu aparelho num país diferente daquele em que o comprou, a garantia pode ser invalidada. Neste caso, queira contactar a marca no país de origem onde comprou o produto que irá estudar, caso a caso, o pedido de garantia.

O que acontece à garantia da Adeo Services se o produto for revendido:

Em caso de revenda do produto durante o período de garantia, esta permanece válida para benefício do comprador e pode ser implementada por este último, no entanto, desde:

Que a prova original de compra do produto seja fornecida,

Que a prova do bom funcionamento do produto no momento da revenda seja fornecida,

Que as condições para a implementação da garantia estabelecidas nestes termos e condições sejam cumpridas.

Especifica-se que a revenda do produto não tem qualquer efeito sobre o período de garantia restante desde a data da revenda. Assim, o comprador do produto revendido pode reclamar o benefício da garantia da Adeo Services dentro do limite do período da restante validade da referida garantia à data da revenda.

AVVERTENZA



ATTENZIONE!
**Superficie moto
calda.**

Alcune parti di questo prodotto possono riscaldarsi tanto e provocare delle ustioni. Bisogna prestare un'attenzione particolare in presenza di bambini e di persone vulnerabili.



**LEGGERE ATTENTAMENTE
IL MANUALE PRIMA DI USARE IL
DISPOSITIVO**



NON COPRIRE !

- Conviene mantenere i bambini di età inferiore ai 3 anni a distanza da questo dispositivo, a meno che non siano sotto continua supervisione.
- I bambini di età compresa tra i 3 e gli 8 anni devono solo poter accendere o spegnere il dispositivo, a condizione che questo sia stato posato o installato in una posizione normale come previsto, e che i bambini siano sotto supervisione o abbiano ricevuto istruzioni riguardo l'uso del dispositivo in assoluta sicurezza, coscienti del possibile pericolo. I bambini di età compresa tra i 3 e gli 8 anni non devono né attaccare il dispositivo alla presa, né regolarlo, né pulirlo, né effettuare la manutenzione dell'utilizzatore.
- Questo dispositivo può essere usato da bambini di età superiore a 8 anni e persone che abbiano capacità fisiche, sensoriali o mentali ridotte o che non abbiano alcuna esperienza o conoscenza, se correttamente sorvegliati o se siano state fornite le istruzioni relative all'uso in completa sicurezza o se i rischi possibili sono presi in conto. I bambini non devono giocare con il dispositivo. La pulizia e la manutenzione da parte dell'utilizzatore, non devono essere eseguite da bambini che non siano sotto supervisione.
- Se il cavo di alimentazione è danneggiato, deve essere sostituito dal fabbricante, dal suo servizio di Assistenza Clienti o da persone che abbiano qualifiche simili per evitare qualsiasi pericolo.
- Il dispositivo non deve essere installato immediatamente sotto una presa di corrente.
- Non utilizzare il dispositivo se è caduto.
- Non utilizzare il dispositivo in presenza di segni visibili di danneggiamento.
- Utilizzare il dispositivo su una superficie piana e stabile o montarlo a parete, a seconda dei casi.
- **AVVERTENZA:** Non utilizzare questo dispositivo in locali piccoli se occupati da persone non in grado di uscire da sole, a meno che non sia prevista una supervisione costante.
- **AVVERTENZA:** Per ridurre il rischio di incendio, tenere tessuti, tende o altri materiali infiammabili ad almeno 1 m di distanza dal riscaldatore.
- La prima volta che si attiva il riscaldamento, si potrà percepire un leggero odore che corrisponde all'evacuazione di eventuali tracce legate alla fabbricazione del dispositivo.
- Non usare questo dispositivo vicino ad una vasca da bagno, una doccia o una piscina.

- Un metodo di sconnessione (fusibile, salvavita, ...) deve essere integrato al cablaggio fisso conformemente alle regole di cablaggio in vigore nel paese.
- Il dispositivo deve essere installato in modo che gli interruttori e altri comandi non possano essere toccati da qualcuno che si trovi nella vasca da bagno o sotto la doccia.
- Al fine di evitare qualsiasi pericolo dovuto al riarmo prematuro dell'interruttore termico, questo dispositivo non deve essere alimentato tramite un interruttore esterno, come un timer o essere collegato a un circuito che venga regolarmente acceso e spento dal fornitore di energia elettrica.

Importante!

- le pile devono essere inserite con la polarità corretta;
- i contatti delle pile non devono essere mandati in corto circuito;
- i vari tipi di pile non devono essere mischiati
- Le batterie devono essere rimosse dall'apparecchio prima che venga rottamato.
- le pile nuove e quelle usate non devono essere mischiate;
- le pile non ricaricabili non devono essere ricaricate;
- le pile usate che presentano perdite devono essere rimosse dal dispositivo e smaltite osservando le norme di sicurezza;
- Non ingerire le pile
- Non permettere che i bambini giochino con le pile
- se il dispositivo dovesse rimanere inutilizzato per lungo tempo, rimuovere le pile;

Smaltimento dell'imballaggio

- L'imballaggio può essere integralmente riciclato, come conferma il simbolo del riciclaggio. I vari elementi dell'imballaggio non devono essere gettati nella natura, ma smaltiti secondo le normative locali in vigore.

Trattamento dei dispositivi elettrici ed elettronici in fin ciclo.



Questo pittogramma indica che questo prodotto non deve essere eliminato come un rifiuto domestico indifferenziato. Un sistema di trattamento e smaltimento specifico ai dispositivi elettrici ed elettronici usati, il cui uso è d'obbligo, è a disposizione e comprende il diritto alla ripresa gratuita del dispositivo usato all'occasione dell'acquisto di un dispositivo nuovo ed una raccolta selettiva dalla parte di un organismo abilitato.

Per maggiori informazioni, ci si può rivolgere al proprio rivenditore o al comune di residenza. Uno smaltimento corretto dei dispositivi elettrici ed elettronici usati, garantisce un trattamento ed una valorizzazione adeguati che permettono di evitare danni all'ambiente ed alla salute umana e preservare le risorse naturali.

POSA

- Il caminetto non deve essere collegato alla presa di corrente e utilizzato finché non sia fissato saldamente alla parete.
- Questo dispositivo è progettato per essere fissato in modo permanente a una parete a un'altezza minima di 30 cm.
- Per una visione ottimale del caminetto, si raccomanda una distanza di 60 cm tra la parte inferiore del dispositivo e il pavimento.
- Il supporto a parete deve essere installato orizzontalmente e il cavo deve essere posato a destra del dispositivo.
- Una volta completato il fissaggio, collegare la spina a una presa a muro da 220-240V~ 50Hz.
- Staccare la spina al dispositivo se non lo si usa

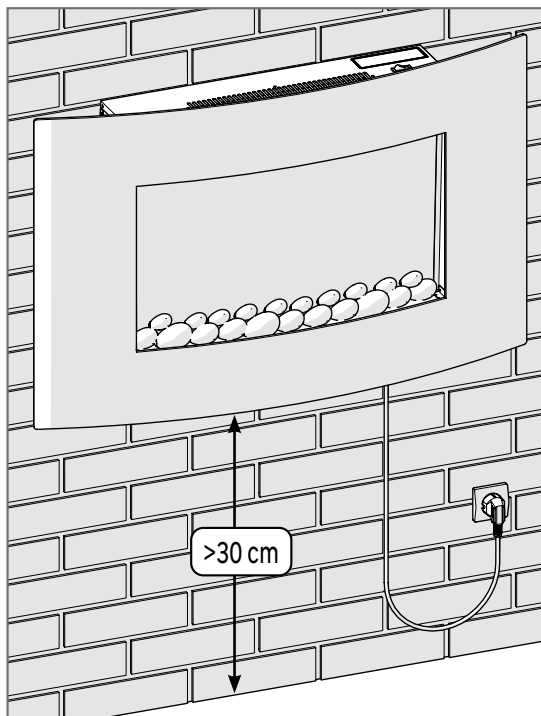

Fissaggio

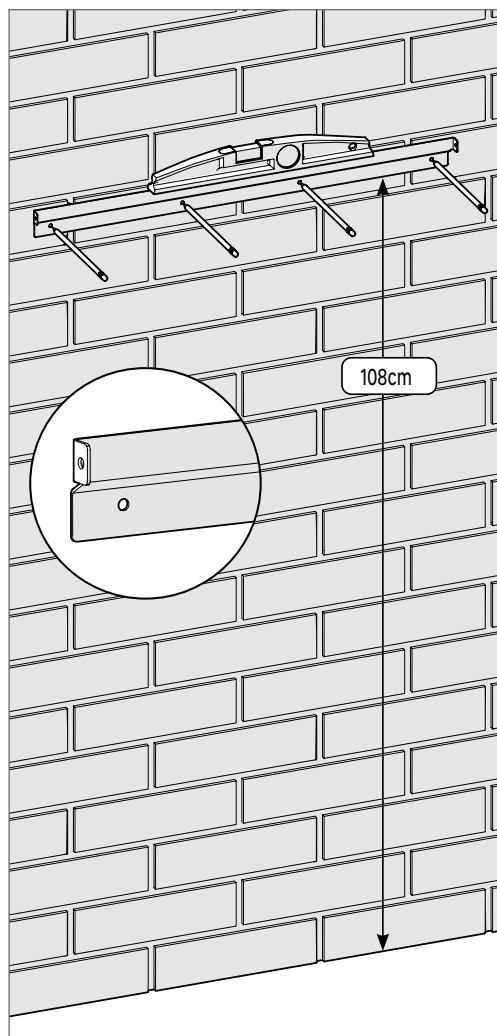

1 Posizionare la guida di fissaggio a 108 cm da terra, controllare il livello e individuare i 4 fori di fissaggio.

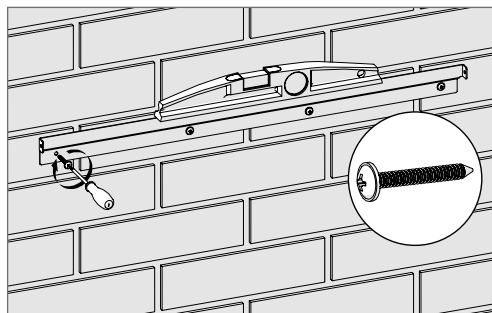
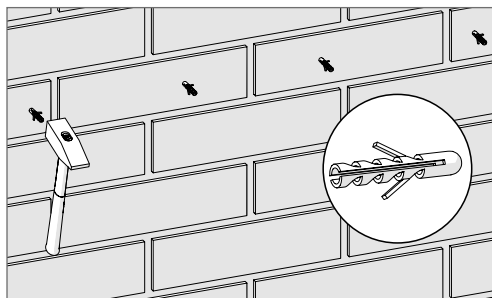
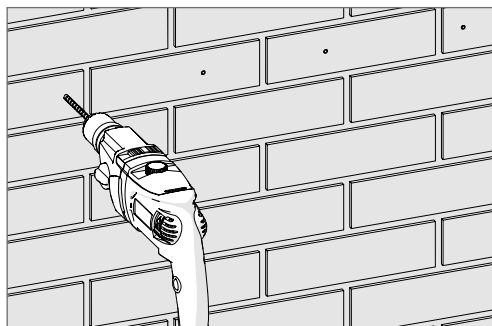

2 Praticare i 4 fori, inserire i tasselli e fissare la guida controllando il livello.

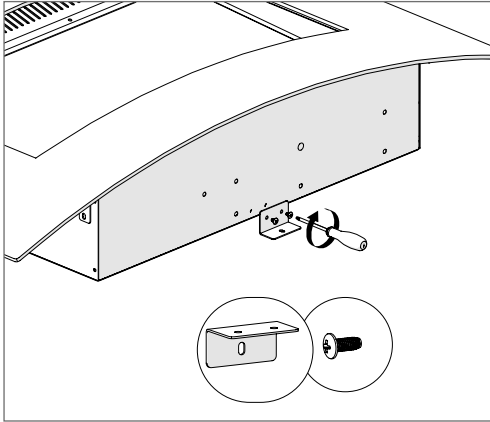

3 Fissare la staffa sotto il dispositivo con le 2 piccole viti in dotazione.

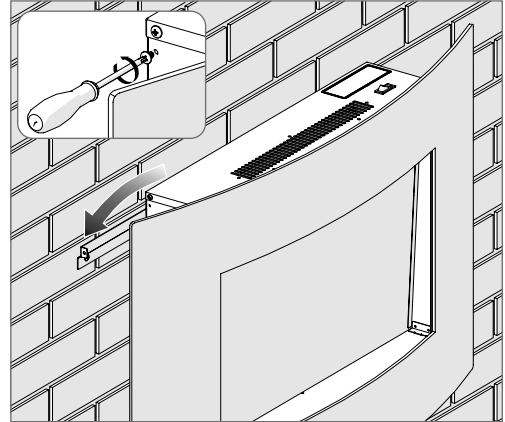

4 Rimuovere le viti di fissaggio su ciascun lato del dispositivo e posizionarlo sulla guida, assicurandosi che sia saldamente bloccato in posizione.

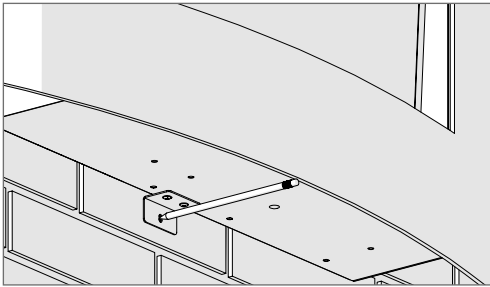

5 Individuare il foro di fissaggio della staffa.

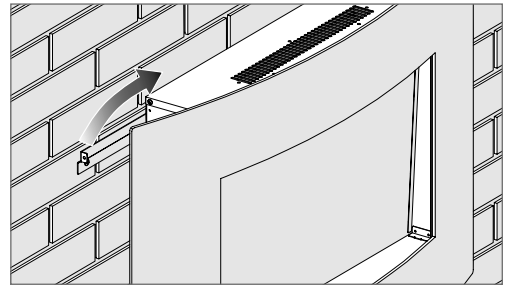

6 Rimuovere il dispositivo.

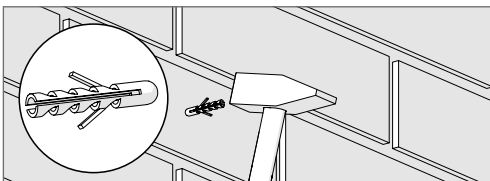
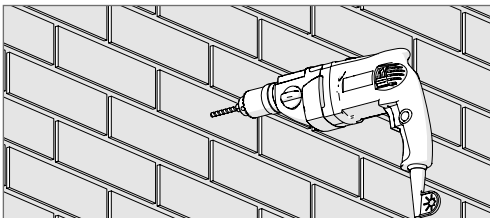

7 Praticare il foro e inserire il tassello.

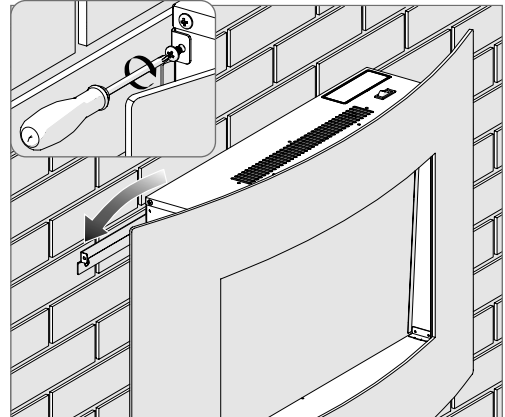

8 Posizionare nuovamente il dispositivo sulla guida, assicurandosi che sia bloccato in posizione e fissarlo con le 2 viti.

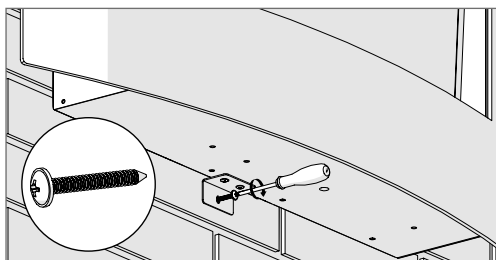

9 Fissare la staffa con la vite grande in dotazione.

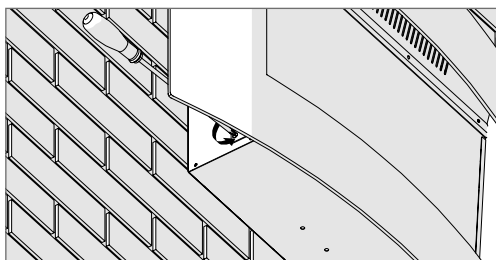

10 Rimuovere le 2 viti situate su ciascun lato del dispositivo.

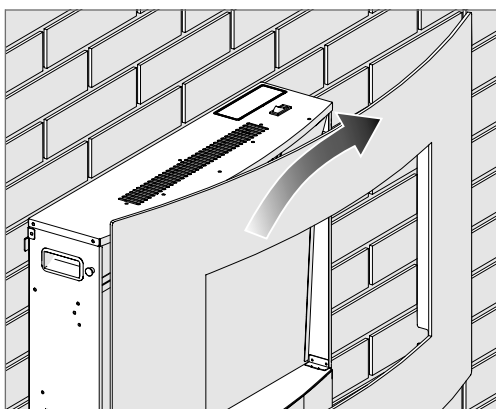

11 Rimuovere delicatamente il vetro.

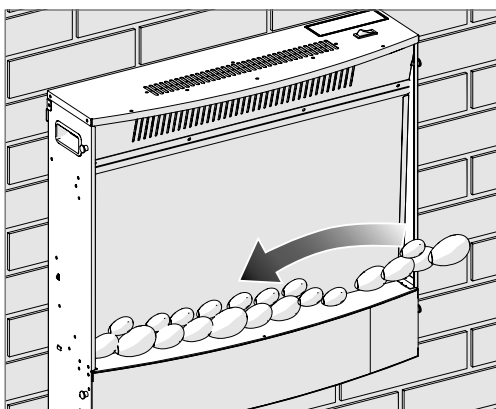

12 Posizionare le pietre.

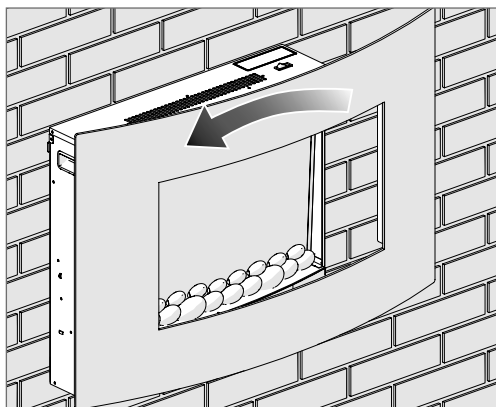

13 Riposizionare delicatamente il vetro.

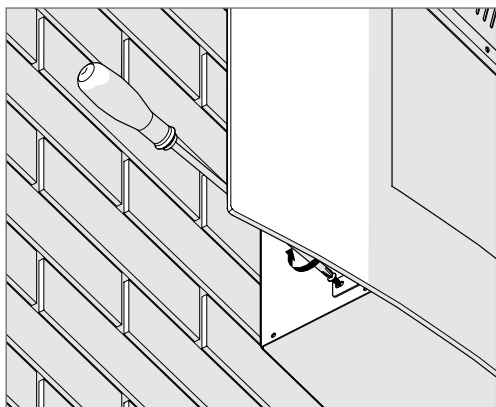

14 Serrare le 2 viti situate su ciascun lato del dispositivo.

USO

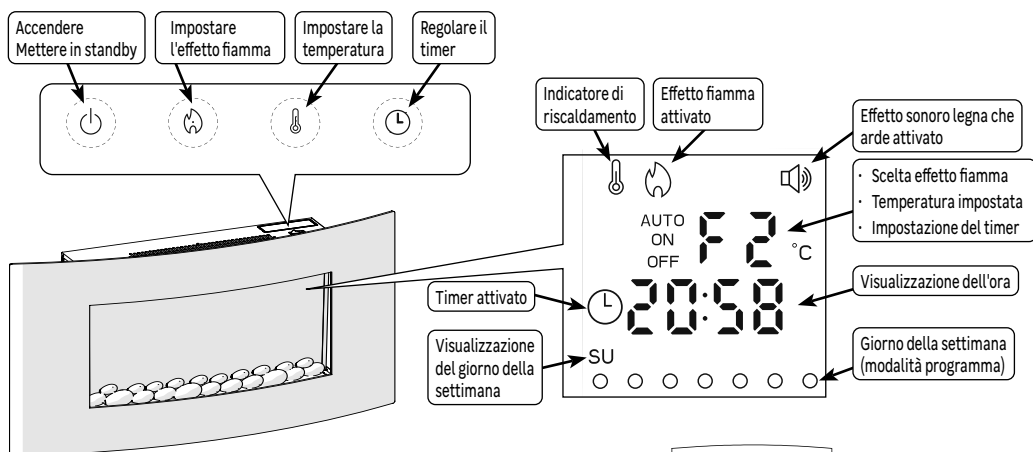

Accensione/Standby

- Premere  sul pannello di controllo o sul telecomando per avviare o mettere in standby il dispositivo

Impostazione effetto fiamma

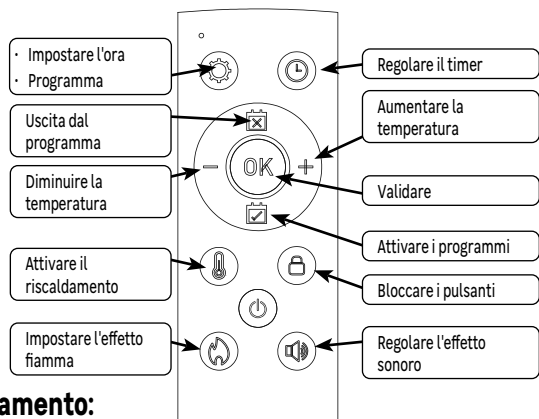
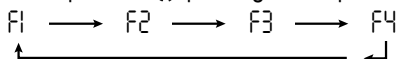

- Premere più volte  per scegliere il tipo di effetto.



Regolazione della temperatura di riscaldamento:

- Premere  per attivare il riscaldamento; viene visualizzata la temperatura impostata.

1 - Dal pannello di controllo

- Tenere premuto  finché la temperatura non lampeggi per accedere alla modalità di regolazione.
- Premere  più volte per selezionare la temperatura impostata (temperatura desiderata)

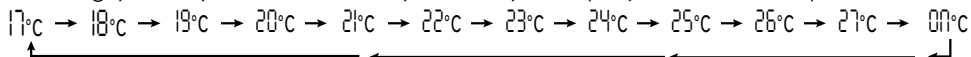

2 - Dal telecomando

- Impostare la temperatura con i tasti + e -

 Il valore "00°C" imposta il riscaldamento alla massima potenza senza tenere conto della temperatura ambiente.

- Dopo alcuni secondi di inattività, l'apparecchio esce dalla modalità di regolazione.
- Premere di nuovo  per disattivare il riscaldamento; la ventola si ferma dopo 15 secondi.

Utilizzo del timer

- La funzione Timer permette di mettere il radiatore in standby dopo un tempo definito dall'utilizzatore.

1 - Dal pannello di controllo

- Quando l'apparecchio è in funzione, premere più volte  per scegliere il numero di ore prima dello standby.

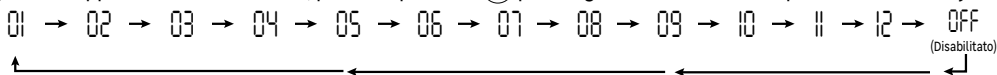



2 - Dal telecomando

- Premere  per visualizzare il timer
- Impostare il numero di ore prima dello standby con i tasti + e -.

 Durante la regolazione del timer, se non si verifica alcuna azione entro 10 secondi, l'apparecchio esce dal ciclo di regolazione e mantiene l'ultimo valore selezionato.

Blocco dei comandi

- Premere e mantenere premuto il tasto  del telecomando per bloccare tutti i tasti (tranne il tasto .
- Premere e mantenere premuto il tasto  del telecomando per sbloccare tutti i tasti.

Impostazione effetto sonoro

- Premere più volte il tasto  del telecomando per scegliere il livello sonoro dell'effetto.

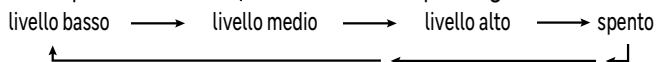

Impostazione dell'ora corrente

- Tenere premuto il tasto  del telecomando finché le ore non lampeggino.
- Impostare le ore utilizzando i tasti + e - del telecomando
- Premere OK per convalidare, i minuti lampeggiano
- Impostare i minuti con i tasti + e -
- Premere OK per convalidare, il giorno della settimana lampeggia
- Impostare il giorno con i tasti + e -

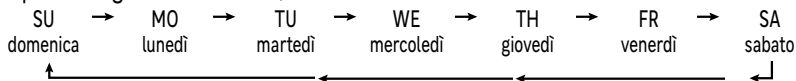

- Premere OK per convalidare. Se non viene eseguita alcuna azione entro 15 secondi, la convalida avviene automaticamente.



Programmazione settimanale

- La modalità di programmazione consente di definire uno o più periodi di riscaldamento nell'arco della giornata. Per impostazione predefinita sono stati definiti 7 programmi, che possono essere modificati dall'utente. Ogni programma inizia con un avvio e termina con uno standby, definisce un effetto visivo e una temperatura impostata e può essere attivato in uno o più giorni della settimana.

Descrizione dei programmi predefiniti

	Prog 1	Prog 2	Prog 3	Prog 4	Prog 5	Prog 6	Prog 7
Ora di avvio	08:00	10:00	12:00	14:00	16:00	18:00	20:00
Ora di standby	09:00	11:00	13:00	15:00	17:00	19:00	21:00
Effetto visivo	F1	F2	F4	F3	F2	F1	F1
Temperatura	21 °C	22 °C	23 °C	24 °C	25 °C	26 °C	27 °C
Giorno attivo	Lundi	Lundi	Lundi	Lundi	Lundi	Lundi	Lundi

Personalizzazione dei programmi

- Premere il tasto  sul telecomando, viene visualizzato il programma 1, il giorno lampeggia
- Utilizzare i pulsanti + e - per spostare il cursore sul giorno desiderato
- Premere per attivare o disattivare questo giorno
- Ripetere l'operazione per ciascuno dei giorni da attivare/disattivare
- Premere OK per convalidare, l'ora lampeggia
- Utilizzare i tasti + e - per impostare l'ora di inizio
- Premere OK per convalidare, i minuti lampeggiano
- Usare i tasti + e - per regolare i minuti
- Premere OK per convalidare, la temperatura lampeggia
- Utilizzare i tasti + e - per regolare la temperatura impostata.
- Premere OK per convalidare, il tipo di effetto visivo lampeggia
- Premere più volte  per scegliere il tipo di effetto.
- Premere OK per convalidare, l'ora lampeggia
- Utilizzare i tasti + e - per impostare l'ora di standby
- Premere OK per convalidare, i minuti lampeggiano
- Usare i tasti + e - per regolare i minuti
- Premere OK per convalidare, viene visualizzato il programma 2, il giorno lampeggia
- Ripetere questi passaggi per ogni programma
- Premere per uscire dal ciclo di regolazione.

Attivazione di un programma

- Premere per accedere alla modalità di attivazione
- Utilizzare i tasti + e - per scegliere il programma da attivare
- Premere OK per convalidare

Attivazione di tutti i programmi

- Premere per accedere alla modalità di attivazione
- Utilizzare i tasti + e - per scegliere il programma A (Auto)
- Premere OK per convalidare

 Se è stato scelto il valore "A", tutti i programmi sono attivi; è quindi importante disattivare i programmi che non vengano utilizzati quotidianamente.

 La modalità AUTO funziona solo se i tempi di accensione/standby dei 7 programmi non si sovrappongono nell'arco di una giornata.

Esempio: Voglio una temperatura di 20°C

- Dal lunedì al venerdì dalle 8.00 alle 9.00, dalle 12.00 alle 13.00 e dalle 18.00 alle 22.00.
- Sabato e domenica dalle 10.00 alle 22.00.

Da lunedì a venerdì	P1		P3		P6	
	8h	9h	12h	13h	18h	22h
sabato domenica	P2					22h
	8h	10h				22h

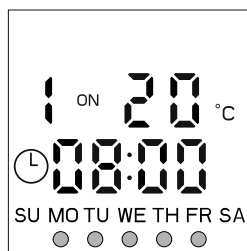

Programma 1 Attivo
dal lunedì al venerdì

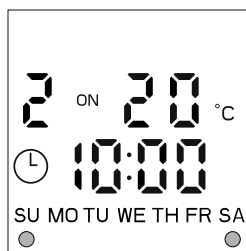

Programma 2 Attivo
sabato e domenica

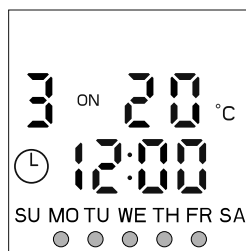

Programma 3 Attivo
dal lunedì al venerdì

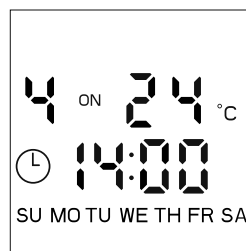

Programma 4 attivo
nessun giorno

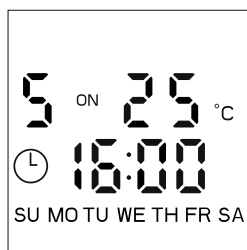

Programma 5 attivo
nessun giorno

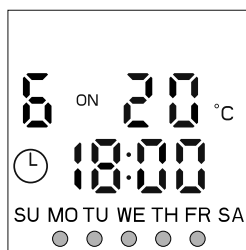

Programma 6 Attivo
dal lunedì al venerdì

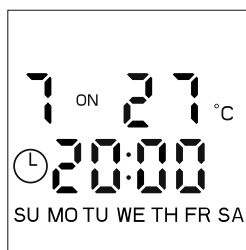

Programma 7 attivo
nessun giorno

Rilevamento finestra aperta

Questa funzione serve per arrestare il riscaldamento dopo aver rilevato un rapido abbassamento della temperatura ambiente (5°C in 10 minuti) e l'impossibilità di raggiungere nuovamente la temperatura impostata per 30 minuti, che generalmente corrisponde all'apertura di una finestra o di una porta.

In questo caso, il display indica "OP" e la funzione di riscaldamento si arresta. Premere  per 3 secondi o spegnere l'apparecchio per cancellare il messaggio di errore.

Sicurezza termica

Una sicurezza termica spegne automaticamente l'apparecchio in caso di surriscaldamento (il display indica "88"). In questo caso, scollegare l'apparecchio, eliminare la causa del surriscaldamento e lasciarlo raffreddare per 15 minuti prima di utilizzarlo nuovamente.

MANUTENZIONE

- Usare un panno morbido e asciutto.
- Per le macchie più resistenti, usare un panno imbevuto di acqua e sapone e asciugare subito con un panno asciutto.

SOLUZIONE PROBLEMI

Le anomalie di funzionamento sono spesso dovute a cause minori; consultare la seguente tabella prima di contattare il servizio di assistenza clienti. Ciò potrebbe farvi guadagnare tempo ed evitare spese inutili.

Problema	Cause, soluzioni
Il dispositivo non si avvia.	Verificare che il dispositivo sia correttamente alimentato in elettricità.
Il dispositivo non riscalda.	Verificare la temperatura del locale: se è troppo alta rispetto alla temperatura impostata, il dispositivo non riscalda.
Il telecomando non funziona	Controllare le batterie. Orientare il telecomando verso l'apparecchio a una distanza inferiore a 1,2 metri.
Il display indica "EE" e emette un segnale acustico per 5S.	È stato rilevato un cortocircuito, consultare il servizio di assistenza.
Il display indica "88".	È stata attivata la sicurezza termica. Scollegare il dispositivo, eliminare la causa del surriscaldamento e lasciarlo raffreddare per 15 minuti prima di utilizzarlo nuovamente.

Sostituzione delle batterie del telecomando.

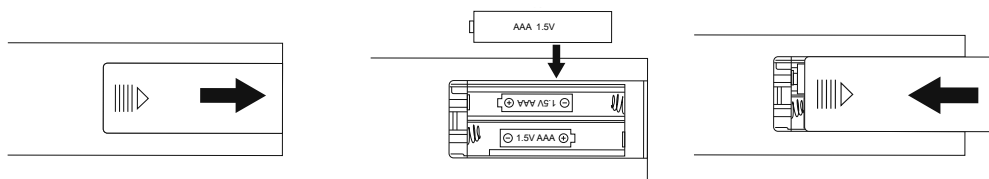

1 - Premere delicatamente sul coperchio del vano batterie e spingerlo in direzione della freccia per rimuoverlo.

2 - Inserire 2 batterie AAA (R03) da 1,5 V nel vano. Assicurarsi che la polarità ("+" e "-") sia rispettata.

3 - Rimettere il coperchio del vano batterie nel telecomando

Il sistema di illuminazione non è sostituibile

CARATTERISTICHE

Riferimento del modello	GMA2118	Tensione nominale	220-240 V~	
Potenza nominale	1680-2000W	Frequenza nominale	50 Hz	
Classe di isolamento	I			
<i>Articolo</i>		<i>Simbolo</i>	<i>Valore</i>	<i>Unità</i>
Potenza termica				
Alla potenza termica nominale		P nom	1.8	kW
Alla potenza termica minima		P min	N/A	kW
potenza termica massima continua		P max,c	1.8	kW
Consumo di elettricità ausiliaria				
Alla potenza termica nominale		el max	0.0	kW
Alla potenza termica minima		el min	0.0	kW
In modalità standby		el sb	0.0	kW
<i>Articolo</i>			<i>Unità</i>	
Tipo di potenza termica, solo per gli apparecchi per il riscaldamento d'ambiente locale elettrici ad accumulo				
Controllo termico manuale del carico con termostato integrato			No	
Controllo termico manuale del carico con rapporto d'informazioni sulla temperatura del locale e/o esterna			No	
Controllo termico elettronico del carico con rapporto d'informazioni sulla temperatura del locale e/o esterna			No	
Potenza termica regolabile tramite ventilatore			No	
Tipo di controllo della potenza termica/ della temperatura del locale				
Controllo della potenza termica in uno stadio, nessun controllo della temperatura del locale			No	
Controllo a due o più stadi manuali, nessun controllo della temperatura del locale			No	
Controllo della temperatura del locale con termostato meccanico			No	
Controllo elettronico della temperatura del locale			No	
Controllo elettronico della temperatura del vano e programmatore giornaliero			No	
Controllo elettronico della temperatura del locale e programmatore settimanale			Si	
Altre opzioni di controllo				
Controllo della temperatura del locale, con sensore di presenza			No	
Controllo della temperatura del locale, con sensore di finestra aperta			Si	
Opzione controllo a distanza			No	
Controllo adattativo dell'attivazione			No	
Limite durata di attivazione			Si	
Sensore a globo nero			No	
Contact Details	ADEO Services - 135 Rue Sadi Carnot - 59790 - RONCHIN - FRANCE			

<http://www.erp-equation.com/heaters/>

GARANZIA

Condizioni generali di garanzia del fabbricante Adeo Services:

Adeo Services offre una garanzia del fabbricante per i propri prodotti.

Condizioni di validità della garanzia del fabbricante Adeo Services:

I prodotti Adeo Services sono progettati e costruiti per offrire performance qualitative destinate a un uso normale. Nel caso in cui un prodotto dovesse presentare difetti durante il periodo di validità della garanzia, in condizioni di uso normale, la sua riparazione o la sua sostituzione spetteranno ad Adeo Services.

La garanzia fornita da Adeo Services copre la riparazione o la sostituzione (a discrezione di Adeo Services) dell'apparecchio acquistato, che sia stato immesso sul mercato dalla stessa Adeo Services, nel caso in cui questo dovesse presentare difetti dovuti a difetti materiali o di fabbricazione, durante il periodo di validità della garanzia.

In caso di indisponibilità di un elemento necessario al corretto funzionamento del prodotto, Adeo Services si impegna a sostituirlo con un pezzo dalle caratteristiche e qualità di performance equivalenti.

L'applicazione della garanzia non compromette l'esercizio dei diritti dell'acquirente a titolo delle garanzie legali previste dal Codice Civile e dal Codice del Consumo.

Casi di esclusione della garanzia del fabbricante Adeo Services:

La garanzia del fabbricante Adeo Services non sarà applicata nei seguenti casi:

- normale usura del prodotto e/o dei suoi componenti
- danni accidentali (dovuti a caduta del prodotto, a urti o a installazione non conforme dello stesso)
- danni dovuti a un utilizzo non conforme alle informazioni comunicate nelle avvertenze per l'uso e/o nel packaging (ad esempio, errata tensione di alimentazione)
- danni dovuti al mancato rispetto delle istruzioni di manutenzione del prodotto
- danni dovuti a fattori esterni quali trasporto, intemperie, blackout elettrici o sovratensioni
- danni estetici, compresi, e non solo, rigature, graffi o rottura di elementi in plastica
- malfunzionamenti causati da casi di forza maggiore: eventi che sfuggono dal controllo di Adeo Services, imprevedibili al momento della vendita del prodotto e i cui effetti non possano essere evitati da misure appropriate (ad esempio, catastrofi naturali)
- malfunzionamenti dovuti a:
 - uso negligente o scorretto, uso non conforme, scorretta manipolazione o uso imprudente del prodotto;
 - uso non conforme al manuale d'uso del prodotto;
 - uso del prodotto per scopi diversi da quello di normale uso domestico, per il Paese in cui è stato acquistato;
 - uso di componenti che non sono stati assemblati o montati conformemente alle istruzioni di montaggio di Adeo Services;
 - uso di componenti e di accessori che non sono quelli originali Adeo Services;
 - installazione o assemblaggio difettosi;
 - riparazioni o modifiche effettuate da personale non autorizzato da Adeo Services o non effettuate dai propri tecnici abilitati.
- La garanzia non avrà, inoltre, validità nel caso in cui il numero di serie o la targhetta identificativa del prodotto (se il prodotto dovesse esserne provvisto) dovessero essere stati asportati o deteriorati.

• Nel caso in cui Adeo Services dovesse ricevere da parte delle autorità pubbliche competenti la comunicazione che il prodotto in questione risultasse rubato.

• Quali sono le modalità di applicazione della garanzia?

Le modalità di applicazione della garanzia Adeo Services sono le seguenti:

- la garanzia entrerà in vigore dalla data di acquisto (o dalla data di consegna, nel caso in cui essa dovesse essere posteriore).
- La preliminare produzione di un giustificativo di consegna/acquisto prima di qualunque intervento da doversi effettuare sul proprio apparecchio in garanzia. Facciamo notare che, in mancanza di tale prova, qualunque intervento sarà oggetto di presentazione di un preventivo, il quale dovrà essere accettato dal cliente prima dell'inizio dell'intervento stesso. Conservare la ricevuta di acquisto o la bolla di consegna.
- Tutti gli interventi saranno effettuati da Adeo Services o da suoi fornitori autorizzati.
- Qualunque componente sostituito diverrà di proprietà di Adeo Services.
- La riparazione o la sostituzione dell'apparecchio acquistato in garanzia, non prolungherà il periodo di garanzia.
- La garanzia non compromette l'esercizio dei diritti dell'acquirente a titolo delle garanzie legali previste dal Codice Civile e dal Codice del Consumo.
- Affinché la garanzia abbia validità, sarà necessario rivolgersi al negozio nel quale il prodotto è stato acquistato.

Data di entrata in vigore della garanzia:

La garanzia Adeo Services entrerà in vigore dalla data di acquisto o da quella di consegna del prodotto; sarà considerata sempre la data più tardiva.

Perimetro geografico della garanzia Adeo Services:

la garanzia avrà validità nel Paese in cui il prodotto è stato acquistato.

Nel caso in cui l'apparecchio venisse utilizzato in un Paese diverso da quello di acquisto, la garanzia potrebbe non essere più valida. In questo caso, rivolgersi al negozio del Paese in cui il prodotto è stato acquistato, per studiare nello specifico una soluzione alla richiesta di garanzia.

Fruibilità della garanzia Adeo Services in caso di rivendita del prodotto:

in caso di rivendita del prodotto nel periodo in cui la garanzia sia ancora in corso di validità, essa resterà in vigore a beneficio del nuovo acquirente e potrà essere applicata da quest'ultimo, a condizione, tuttavia, che:

sia mostrato il giustificativo di acquisto originario;

sia apportata la prova del buon funzionamento del prodotto al momento della rivendita;

siano riunite tutte le condizioni di applicazione della garanzia esposte nel presente documento.



Si precisa che la rivendita del prodotto non influirà in nulla sulla durata rimanente della garanzia al momento della rivendita. L'acquirente del prodotto rivenduto, quindi, potrà reclamare il beneficio della garanzia Adeo Services entro i limiti di durata della validità restante, a datare dal momento della rivendita stessa.

ΠΡΟΕΙΔΟΠΟΙΗΣΗ



**ΠΡΟΣΟΧΗ!
ΘΕΡΜΗ
ΕΠΙΦΑΝΕΙΑ.**

Κάποια μέρη του προϊόντος μπορεί να ζεσταθούν πολύ και να προκαλέσουν εγκαύματα. Πρέπει να δίνεται ιδιαίτερη προσοχή όταν είναι παρόντα παιδιά και ευπαθή άτομα.

**ΔΙΑΒΑΣΤΕ ΠΡΟΣΕΚΤΙΚΑ ΤΟ
ΠΑΡΟΝ ΕΓΧΕΙΡΙΔΙΟ ΠΡΙΝ ΑΠΟ
ΤΗ ΧΡΗΣΗ ΤΗΣ ΣΥΣΚΕΥΗΣ**



ΜΗΝ ΚΑΛΥΠΤΕΤΕ !

- Παιδιά ηλικίας κάτω των 3 ετών πρέπει να μένουν μακριά από τη συσκευή εκτός αν βρίσκονται υπό συνεχή παρακολούθηση.
- Παιδιά ηλικίας 3 έως 8 ετών επιτρέπεται μόνο να ανοίγουν και να κλείνουν τη συσκευή εφόσον έχει τοποθετηθεί ή εγκατασταθεί στην προβλεπόμενη κανονική θέση λειτουργίας της και εφόσον έχουν κάποιον να τα επιβλέπει ή έχουν λάβει οδηγίες σχετικά με τον ασφαλή τρόπο χρήσης της συσκευής και έχουν κατανοήσει τους ενδεχόμενους κινδύνους. Παιδιά ηλικίας 3 έως 8 ετών δεν επιτρέπεται να βάζουν τη συσκευή στην πρίζα, να ρυθμίζουν και να καθαρίζουν ή να κάνουν συντήρηση στη συσκευή.
- Αυτή η συσκευή μπορεί να χρησιμοποιηθεί από παιδιά 8 ετών και άνω και από άτομα με σωματική, αισθητηριακή ή νοητική αναπηρία ή με έλλειψη εμπειρίας και γνώσης, υπό την κατάλληλη επίβλεψη ή εφόσον τους έχουν δοθεί οι οδηγίες ασφαλούς χρήσης της συσκευής και έχουν γίνει κατανοητοί οι ενδεχόμενοι κίνδυνοι. Τα παιδιά δεν πρέπει να παίζουν με τη συσκευή. Ο καθαρισμός και η συντήρηση της συσκευής από τον χρήστη δεν πρέπει να πραγματοποιούνται από παιδιά χωρίς επίβλεψη.
- Αν το καλώδιο τροφοδοσίας έχει υποστεί φθορά, πρέπει να αντικαθίσταται από τον κατασκευαστή, τον εξουσιοδοτημένο αντιπρόσωπο ή εξίσου καταρτισμένα άτομα, ώστε να αποφευχθεί ο κίνδυνος.
- Μην τοποθετείτε ποτέ το καλοριφέρ ακριβώς κάτω από πρίζα ρεύματος.
- Μην χρησιμοποιείτε αυτή τη συσκευή σε περίπτωση πτώσης
- Μην χρησιμοποιείτε αυτή τη συσκευή σε περίπτωση εμφανών σημαδιών φθοράς
- Η χρήση αυτής της συσκευής πρέπει να γίνεται σε οριζόντια και επίπεδη επιφάνεια ή εφόσον έχει στερεωθεί στον τοίχο, σύμφωνα με τις οδηγίες.
- ΠΡΟΕΙΔΟΠΟΙΗΣΗ: Μην χρησιμοποιείτε αυτή τη συσκευή σε μικρά δωμάτια όπου βρίσκονται άτομα που δεν μπορούν να αποχωρήσουν μόνα τους, εκτός εάν υπάρχει συνεχής παρακολούθηση.
- ΠΡΟΕΙΔΟΠΟΙΗΣΗ: Προκειμένου να μειωθεί ο κίνδυνος πυρκαγιάς, υφάσματα, κουρτίνες ή οποιοδήποτε άλλο εύφλεκτο υλικό θα πρέπει να τοποθετούνται το λιγότερο σε απόσταση 1 μέτρου από τη συσκευή.
- Κατά την πρώτη λειτουργία, ενδέχεται να προκύψει μια ελαφριά οσμή. Αυτή προέρχεται από την απομάκρυνση ενδεχόμενων υπολειμμάτων που σχετίζονται με την κατασκευή της συσκευής.
- Μην χρησιμοποιείτε αυτήν τη συσκευή κοντά σε μανιέρα, ντουζιέρα ή πισίνα.

- Θα πρέπει να προβλέπεται η αποσύνδεση από το δίκτυο τροφοδοσίας σύμφωνα με τους κανόνες καλωδίωσης.
- Η συσκευή πρέπει να εγκατασταθεί κατά τέτοιο τρόπο ώστε όταν βρίσκονται άτομα στην μπανιέρα ή την ντουζίερα να μην μπορούν να ακουμπήσουν τους διακόπτες και τα άλλα στοιχεία ελέγχου.
- Για να αποφευχθεί ο κίνδυνος ακούσιας επαναφοράς του θερμικού διακόπτη ασφαλείας, αυτή η συσκευή δεν πρέπει να τροφοδοτείται από εξωτερική διάταξη διανομής, όπως από χρονοδιακόπτη, ούτε πρέπει να συνδέεται σε κύκλωμα που ενεργοποιείται και απενεργοποιείται τακτικά από βοηθητικό λογισμικό.

Σπουδαίος !

- Οι μπαταρίες πρέπει να τοποθετούνται με τη σωστή πολικότητα.
- Οι ακροδέκτες δεν πρέπει να είναι βραχυκυκλωμένοι;
- Δεν πρέπει να αναμιγνύονται διαφορετικοί τύποι μπαταριών.
- Οι μπαταρίες πρέπει να αφαιρεθούν από τη συσκευή πριν να απορριφθούν.
- Δεν πρέπει να αναμιγνύονται νέες και χρησιμοποιημένες μπαταρίες.
- Οι μη επαναφορτιζόμενες μπαταρίες δεν πρέπει να επαναφορτίζονται.
- Οι άδεις μπαταρίες ή διαρροές μπαταρίες πρέπει να αφαιρούνται από τη συσκευή και να απορρίπτονται με ασφάλεια;
- Μην καταπίνετε τις μπαταρίες.
- Μην αφήνετε τα παιδιά να παίζουν με τις μπαταρίες.
- Οι μπαταρίες πρέπει να αφαιρούνται, εάν η συσκευή πρόκειται να αποθηκευτεί χωρίς να χρησιμοποιηθεί για μεγάλο χρονικό διάστημα;

Απόρριψη της συσκευασίας

- Η συσκευασία πρέπει να ανακυκλώνεται πλήρως, όπως δηλώνεται από το σύμβολο ανακύκλωσης που είναι τυπωμένο σε αυτή. Τα διάφορα μέρη της συσκευασίας δεν πρέπει να απορρίπτονται στη φύση, αλλά σύμφωνα με τους τοπικούς κανονισμούς.

Διάθεση αποβλήτων από ηλεκτρονικές και ηλεκτρικές συσκευές στο τέλος του κύκλου ζωής τους.



Αυτή η εικόνα υποδεικνύει ότι αυτό το προϊόν δεν πρέπει να απορρίπτεται μαζί με οικιακά απορρίμματα που δεν έχουν υποστεί διαλογή. Έχει τεθεί σε ισχύ ένα υποχρεωτικό σύστημα για την απόρριψη και την ειδική επεξεργασία χρησιμοποιημένων ηλεκτρικών και ηλεκτρονικών συσκευών, το οποίο περιλαμβάνει το δικαίωμα των καταναλωτών να ζητούν από τους πωλητές να ανακτήσουν δωρεάν τις χρησιμοποιημένες συσκευές με την αγορά νέων συσκευών, καθώς και την ειδική συλλογή τέτοιων αποβλήτων από εγκεκριμένους οργανισμούς.

Για περισσότερες πληροφορίες, μπορείτε να επικοινωνήσετε με το κατάστημά σας ή με το δημαρχείο της πόλης σας. Η σωστή απόρριψη των χρησιμοποιημένων ηλεκτρικών και ηλεκτρονικών συσκευών εξασφαλίζει την κατάλληλη επεξεργασία και ανακύκλωσή τους, ώστε να αποφεύγεται η ζημιά για το περιβάλλον και τη δημόσια υγεία, και να διατηρούνται οι φυσικοί πόροι.

ΕΓΚΑΤΑΣΤΑΣΗ

- Το τζάκι δεν θα πρέπει να είναι συνδεδεμένο στο ρεύμα και να χρησιμοποιείται, μέχρι να τοποθετηθεί με ασφάλεια στον τοίχο.
- Αυτή η συσκευή είναι σχεδιασμένη να είναι μόνιμα τοποθετημένη στον τοίχο σε ελάχιστο ύψος 30 εκ.
- Συνιστάται μια απόσταση 60 εκ. μεταξύ της βάσης του θερμαντικού σώματος και του δαπέδου για τη βέλτιστη οπτική επαφή με το τζάκι.
- Ο βραχίονας τοίχου θα πρέπει να τοποθετείται οριζόντια και το καλώδιο να κατευθύνεται προς το κάτω δεξιό μέρος του θερμαντικού σώματος.
- Συνδέστε το βύσμα σε μια επιτοίχια πρίζα 220-240 V-50 Hz, όταν ολοκληρωθεί η τοποθέτηση.
- Αποσυνδέστε τη συσκευή όταν δεν βρίσκεται σε λειτουργία

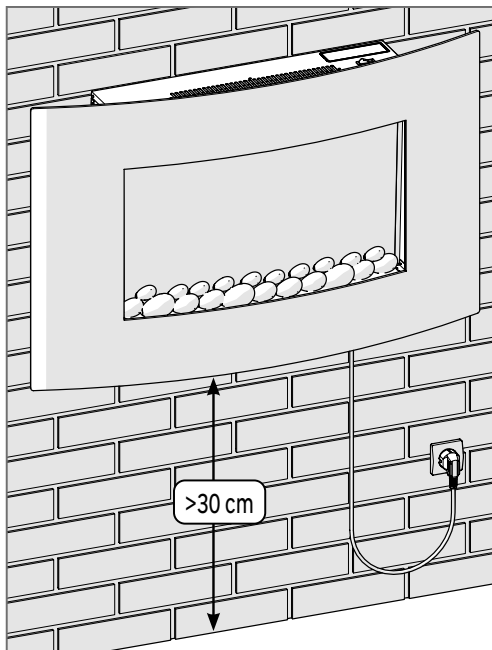

Τοποθέτηση

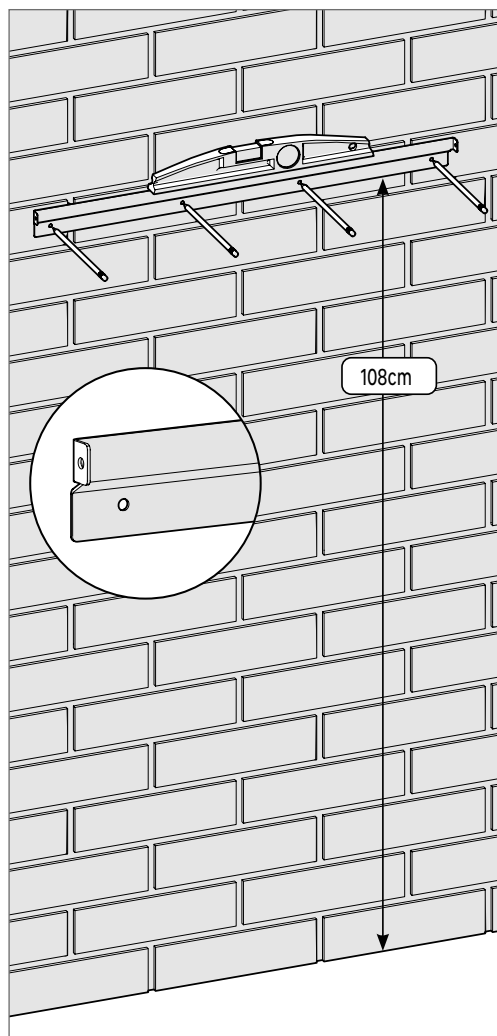

1 Τοποθετήστε τη ράγα στερέωσης σε απόσταση 108 εκ. από το δάπεδο. Ελέγξτε το επίπεδο και εντοπίστε τις 4 σπές στερέωσης.

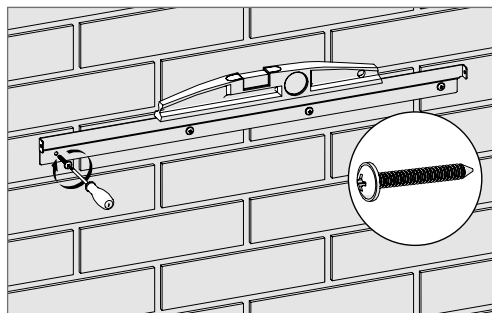
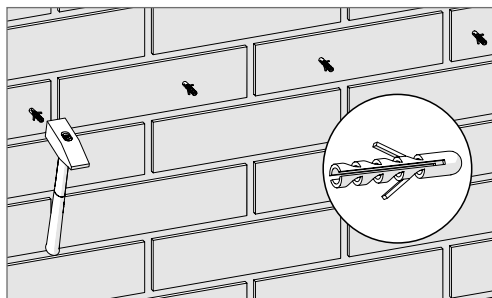
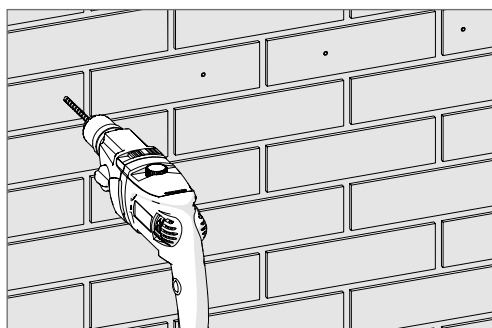

2 Ανοίξτε με δράπανο τις 4 σπές, εισαγάγετε τους πείρους και στερεώστε τη ράγα, καθώς σταθεροποιείτε το επίπεδο.

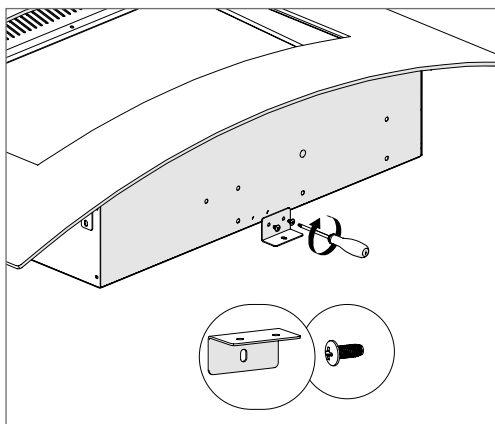

3 Στερεώστε το τετράγωνο πλαίσιο κάτω από τη συσκευή, χρησιμοποιώντας τις 2 μικρές βίδες που παρέχονται.

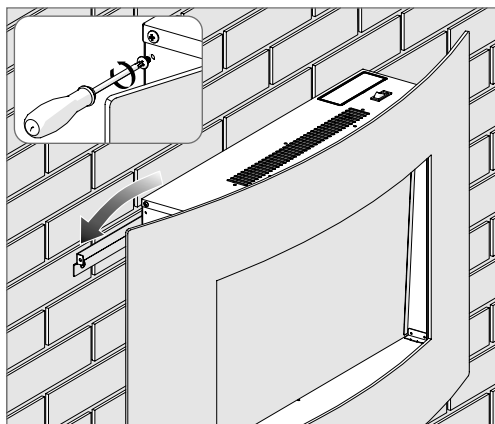

4 Αφαιρέστε τις βίδες στερέωσης σε κάθε πλευρά της συσκευής και τοποθετήστε την πάνω στη ράγα. Βεβαιωθείτε ότι έχει σταθεροποιηθεί σωστά.

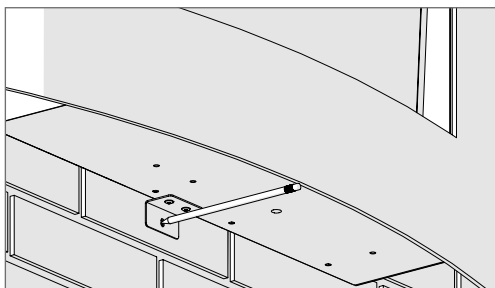

5 Εντοπίστε την οπή στερέωσης του βραχίονα.

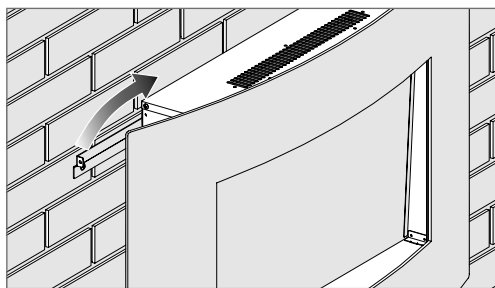

6 Αφαιρέστε τη συσκευή.

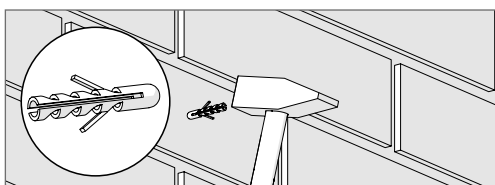
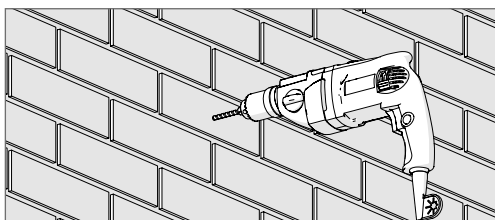

7 Ανοίξτε με δράπανο την οπή και εισαγάγετε τον πείρο.

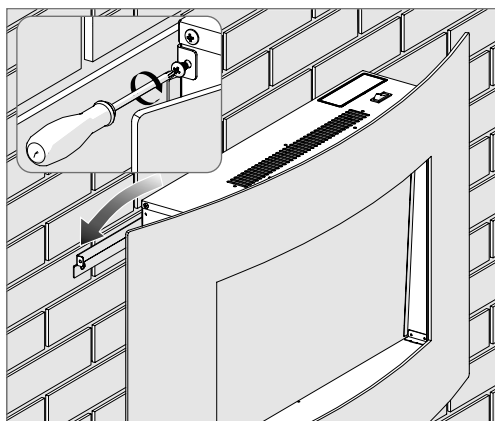

8 Τοποθετήστε ξανά τη συσκευή πάνω στη ράγα, βεβαιώνοντας ότι έχει σταθεροποιηθεί σωστά και ασφαλίστε τη με τις 2 βίδες.

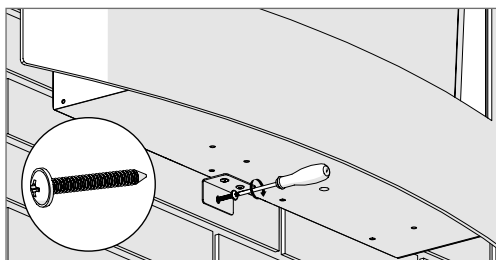

9 Στερεώστε τον βραχίονα, χρησιμοποιώντας μια μεγάλη βίδα που παρέχεται.

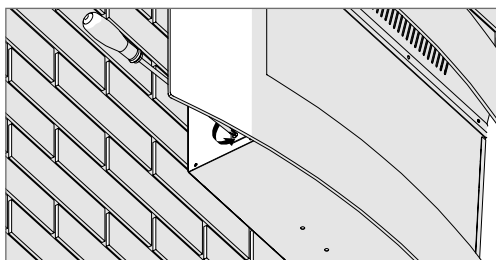

10 Αφαιρέστε τις 2 βίδες που βρίσκονται σε κάθε πλευρά της συσκευής.

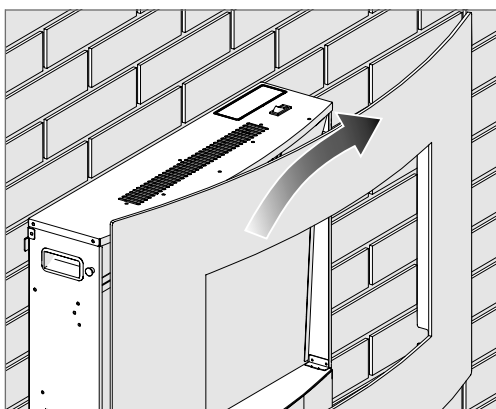

11 Αφαιρέστε με προσοχή τη βιτρίνα.

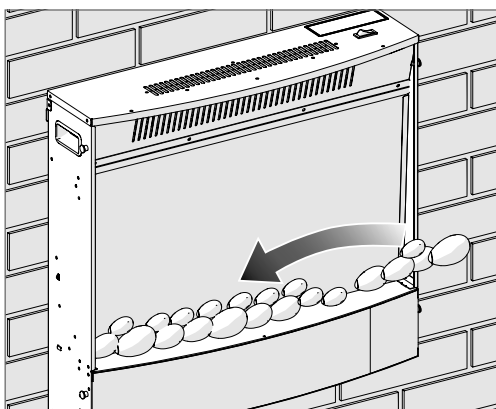

12 Τοποθετήστε τις πέτρες.

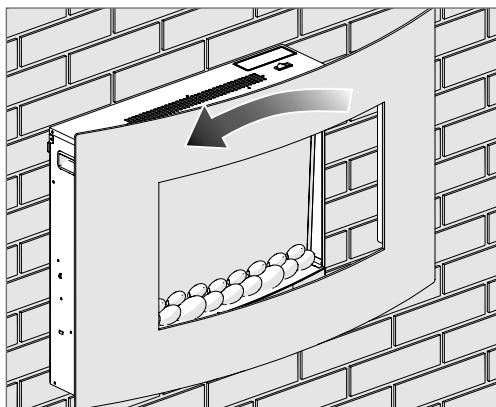

13 Επανατοποθετήστε τη βιτρίνα με προσοχή.

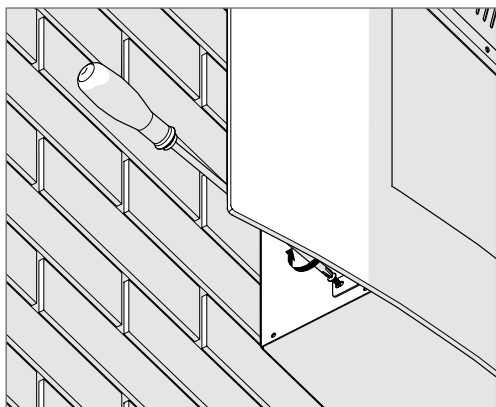

14 Σφίξτε τις 2 βίδες που βρίσκονται σε κάθε πλευρά της συσκευής.

ΧΡΗΣΗ

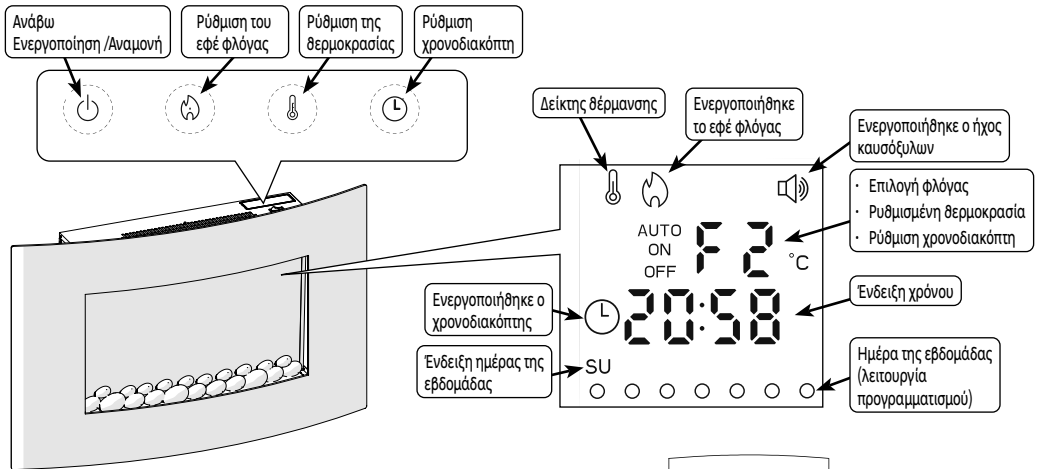

Λειτουργία/Αναμονή

- Πατήστε «» στον πίνακα ελέγχου ή στο τηλεχειριστήριο, για να εκκινήσετε ή να θέσετε σε αναμονή τη συσκευή.

Ρύθμιση του εφέ φλόγας

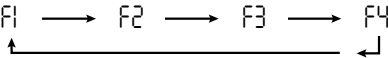

- Πατήστε «» αρκετές φορές, για να επιλέξετε το είδος του εφέ



Ρύθμιση της θερμοκρασίας θέρμανσης:

- Πατήστε «», για να ενεργοποιήσετε τη θέρμανση. Εμφανίζεται η ένδειξη της ρυθμισμένης θερμοκρασίας

1- Από τον πίνακα ελέγχου

- Κρατήστε πατημένο το «», μέχρι να αναβοσβήσει η θερμοκρασία, για να εισέλθετε στη λειτουργία ρύθμισης
 - Πατήστε «» αρκετές φορές, για να επιλέξετε τη ρυθμισμένη θερμοκρασία (επιθυμητή θερμοκρασία)
- 17°C → 18°C → 19°C → 20°C → 21°C → 22°C → 23°C → 24°C → 25°C → 26°C → 27°C → 00°C

2- Από το τηλεχειριστήριο

- Ρυθμίστε τη θερμοκρασία, χρησιμοποιώντας τα πλήκτρα «+» και «-»



Η τιμή «00°C» ρυθμίζει τη θέρμανση στη μέγιστη ισχύ της, χωρίς να λαμβάνει υπόψη τη θερμοκρασία δωματίου.

- Μετά από αρκετά δευτερόλεπτα αδράνειας, η συσκευή εξέρχεται από τη λειτουργία ρύθμισης.
- Πατήστε «» ξανά, για να απενεργοποιήσετε τη θερμότητα. Ο φυσητήρας σταματά μετά από 15 δευτερόλεπτα.

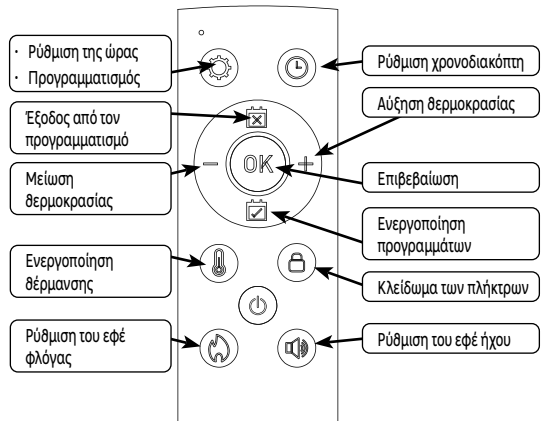

Χρήση του χρονοδιακόπτη

- Η λειτουργία χρονοδιακόπτη επιτρέπει στον θερμαντήρα να τεθεί σε λειτουργία αναμονής μετά από έναν χρόνο καθορισμένο από τον χρήστη.

1 - Από τον πίνακα ελέγχου

- Όταν η συσκευή βρίσκεται σε λειτουργία, πατήστε «» αρκετές φορές, για να επιλέξετε τον αριθμό των ωρών πριν από την είσοδο σε λειτουργία αναμονής

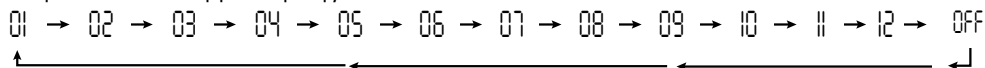



2 - Από το τηλεχειριστήριο

- Πατήστε «», για να εμφανίσετε τον χρονοδιακόπτη
- Ρυθμίστε τον αριθμό των ωρών πριν από την είσοδο σε λειτουργία αναμονής, χρησιμοποιώντας τα πλήκτρα «+» και «-»

 Κατά τη διάρκεια της ρύθμισης του χρονοδιακόπτη, εάν δεν υπάρξει ενέργεια εντός 10 δευτερολέπτων, η συσκευή εξέρχεται από τον κύκλο ρύθμισης και διατηρεί την τελευταία επιλεγμένη τιμή.

Κλειδίωμα εντολών

- Πατήστε και κρατήστε πατημένο στον ρυθμό του ηχητικού σήματος το πλήκτρο «» στο τηλεχειριστήριο, για να κλειδώσετε όλα τα πλήκτρα (εκτός από το πλήκτρο «»).
- Πατήστε και κρατήστε πατημένο στον ρυθμό του ηχητικού σήματος το πλήκτρο «» στο τηλεχειριστήριο, για να ξεκλειδώσετε όλα τα πλήκτρα.

Ρύθμιση του εφέ ήχου

- Πατήστε το πλήκτρο «» στο τηλεχειριστήριο αρκετές φορές, για να επιλέξετε το επίπεδο ήχου του εφέ. χαμηλό επίπεδο → μέσο επίπεδο → υψηλό επίπεδο → απενεργοποιημένο



Ρύθμιση της τρέχουσας ώρας

- Πατήστε και κρατήστε πατημένο το πλήκτρο «» στο τηλεχειριστήριο, μέχρι να αναβοσβήσουν οι ώρες
- Ρυθμίστε τις ώρες, χρησιμοποιώντας τα πλήκτρα «+» και «-» του τηλεχειριστηρίου
- Πατήστε «OK» για επιβεβαίωση. Αναβοσβήνουν τα λεπτά
- Ρυθμίστε τα λεπτά, χρησιμοποιώντας τα πλήκτρα «+» και «-»
- Πατήστε «OK» για επιβεβαίωση. Αναβοσβήνει η ημέρα της εβδομάδας
- Ρυθμίστε την ημέρα, χρησιμοποιώντας τα πλήκτρα «+» και «-»



- Πατήστε «OK» για επιβεβαίωση. Εάν δεν πραγματοποιηθεί ενέργεια εντός 15 δευτερολέπτων, η επιβεβαίωση γίνεται αυτόματα.





Εβδομαδιαίος χρονοδιακόπτης

- Η λειτουργία προγραμματισμού σας επιτρέπει να ορίσετε μία ή περισσότερες περιόδους θέρμανσης κατά τη διάρκεια της ημέρας. Έχουν οριστεί 7 προγράμματα από προεπιλογή, τα οποία μπορούν να τροποποιηθούν από τον χρήστη. Κάθε πρόγραμμα ξεκινά σε μία ώρα έναρξης και τελειώνει σε μία ώρα αναμονής. Ορίζει το οπτικό εφέ και τη ρυθμισμένη θερμοκρασία και μπορεί να ενεργοποιηθεί σε μία ή περισσότερες ημέρες της εβδομάδας.

Περιγραφή προεπιλεγμένων προγραμμάτων

	Πρόγραμμα 1	Πρόγραμμα 2	Πρόγραμμα 3	Πρόγραμμα 4	Πρόγραμμα 5	Πρόγραμμα 6	Πρόγραμμα 7
Ώρα έναρξης	08:00	10:00	12:00	14:00	16:00	18:00	20:00
Ώρα αναμονής	09:00	11:00	13:00	15:00	17:00	19:00	21:00
Οπτικό εφέ	F1	F2	F4	F3	F2	F1	F1
Θερμοκρασία	21 °C	22 °C	23 °C	24 °C	25 °C	26 °C	27 °C
Ημέρα ενεργοποίησης	Δευτέρα	Δευτέρα	Δευτέρα	Δευτέρα	Δευτέρα	Δευτέρα	Δευτέρα

Εξατομίκευση προγραμμάτων

- Πατήστε το πλήκτρο «» στο τηλεχειριστήριο. Εμφανίζεται το πρόγραμμα 1. Αναβοσβήνει η ημέρα
- Χρησιμοποιήστε τα πλήκτρα «+» και «-», για να μετακινήσετε τον δείκτη στην επιθυμητή ημέρα
- Πατήστε «», για να ενεργοποιήσετε ή να απενεργοποιήσετε αυτή την ημέρα
- Επαναλάβετε αυτή τη διαδικασία για καθεμία ημέρα, για να την ενεργοποιήσετε/απενεργοποιήσετε
- Πατήστε «OK» για επιβεβαίωση. Αναβοσβήνει η ώρα
- Χρησιμοποιήστε τα πλήκτρα «+» και «-», για να ορίσετε την ώρα έναρξης
- Πατήστε «OK» για επιβεβαίωση. Αναβοσβήνουν τα λεπτά
- Χρησιμοποιήστε τα πλήκτρα «+» και «-», για να ρυθμίσετε τα λεπτά
- Πατήστε «OK» για επιβεβαίωση. Αναβοσβήνει η θερμοκρασία
- Χρησιμοποιήστε τα πλήκτρα «+» και «-», για να προσαρμόσετε τη ρυθμισμένη θερμοκρασία
- Πατήστε «OK» για επιβεβαίωση. Αναβοσβήνει το είδος του οπτικού εφέ
- Πατήστε «» αρκετές φορές, για να επιλέξετε το είδος του εφέ
- Πατήστε «OK» για επιβεβαίωση. Αναβοσβήνει η ώρα
- Χρησιμοποιήστε τα πλήκτρα «+» και «-», για να ορίσετε την ώρα αναμονής
- Πατήστε «OK» για επιβεβαίωση. Αναβοσβήνουν τα λεπτά
- Χρησιμοποιήστε τα πλήκτρα «+» και «-», για να ρυθμίσετε τα λεπτά
- Πατήστε το πλήκτρο «OK» για επιβεβαίωση. Εμφανίζεται το πρόγραμμα 2. Αναβοσβήνει η ημέρα
- Επαναλάβετε αυτά τα βήματα για κάθε πρόγραμμα
- Πατήστε «», για να εξέλθετε από τον κύκλο των ρυθμίσεων.

Ενεργοποίηση προγράμματος

- Πατήστε «», για να εισέλθετε στη λειτουργία ενεργοποίησης
- Χρησιμοποιήστε τα πλήκτρα «+» και «-», για να επιλέξετε το πρόγραμμα προς ενεργοποίηση
- Πατήστε «OK» για επιβεβαίωση

Ενεργοποίηση όλων των προγραμμάτων

- Πατήστε «», για να εισέλθετε στη λειτουργία ενεργοποίησης
- Χρησιμοποιήστε τα πλήκτρα «+» και «-», για να επιλέξετε το πρόγραμμα A (Αυτόματο)
- Πατήστε «OK» για επιβεβαίωση

 Εάν η τιμή «A» έχει επιλεγεί, όλα τα προγράμματα είναι ενεργοποιημένα. Συνεπώς, είναι σημαντικό να απενεργοποιήσετε τα προγράμματα που δεν χρησιμοποιούνται κάθε ημέρα.

 Η λειτουργία «AUTO» θα ενεργοποιηθεί μόνο όταν δεν υπάρχει αλληλεπικάλυψη του χρόνου ενεργοποίησης/ απενεργοποίησης («ON/OFF») σε 7 προγράμματα εντός μίας ημέρας

Παράδειγμα: Η επιθυμητή θερμοκρασία είναι 20°C

- Από Δευτέρα έως Παρασκευή, από τις 08:00 π.μ. έως τις 09:00 π.μ., από τις 12:00 μ.μ. έως τη 01:00 μ.μ. και από τις 06:00 μ.μ. έως τις 10:00 μ.μ.
- Το Σάββατο και την Κυριακή από τις 10:00 π.μ. έως τις 10:00 μ.μ.

Δευτέρα έως Παρασκευή		P1		P3		P6	
	8h	9h	12h	13h	18h	22h	

Σάββατο Κυριακή		P2	
	8h	10h	22h

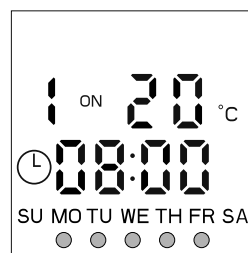

Πρόγραμμα 1 Ενεργοποιημένο από Δευτέρα έως Παρασκευή

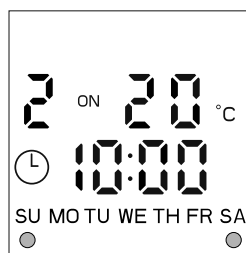

Πρόγραμμα 2 Ενεργοποιημένο το Σάββατο και την Κυριακή

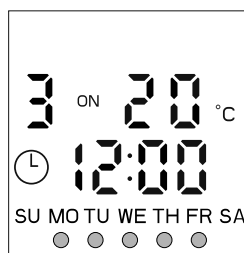

Πρόγραμμα 3 Ενεργοποιημένο από Δευτέρα έως Παρασκευή

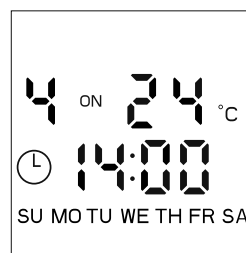

Πρόγραμμα 4 είναι ενεργό χωρίς ημέρα

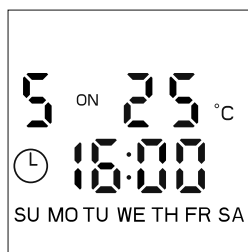

Πρόγραμμα 5 είναι ενεργό χωρίς ημέρα

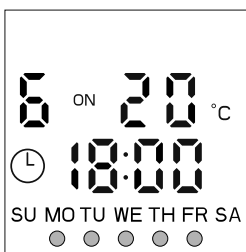

Πρόγραμμα 6 Ενεργοποιημένο από Δευτέρα έως Παρασκευή



Πρόγραμμα 7 είναι ενεργό χωρίς ημέρα

Εντοπισμός ανοικτού παραθύρου

Αυτή η λειτουργία χρησιμοποιείται για τη διακοπή της θέρμανσης μετά την ανίχνευση ταχείας πτώσης της θερμοκρασίας δωματίου (5°C σε 10 λεπτά) και την αδυναμία επίτευξης της ρυθμισμένης θερμοκρασίας ξανά για 30 λεπτά, η οποία γενικά αντιστοιχεί στο άνοιγμα ενός παραθύρου ή μιας πόρτας.

Σε αυτή την περίπτωση, η οθόνη εμφανίζει την ένδειξη «or» και η λειτουργία θέρμανσης σταματά. Πατήστε «» για 3 δευτερόλεπτα ή απενεργοποιήστε τη συσκευή, για να διαγράψετε το μήνυμα σφάλματος.

Θερμικός διακόπτης διακοπής

Μια θερμική ασφάλεια διακόπτει αυτόματα τη λειτουργία της συσκευής, σε περίπτωση υπερθέρμανσης (η οθόνη εμφανίζει την ένδειξη «88»). Σε αυτή την περίπτωση, αποσυνδέστε τη συσκευή από το ρεύμα, εξαλείψτε την αιτία της υπερθέρμανσης και αφήστε τη συσκευή να κρυώσει για 15 λεπτά προτού τη χρησιμοποιήσετε ξανά.

ΣΥΝΤΗΡΗΣΗ

- Χρησιμοποιήστε ένα μαλακό και στεγνό πανί.
- Για επίμονους λεκέδες, χρησιμοποιήστε ένα πανί βρεγμένο με νερό και σαπούνι και σκουπίστε αμέσως με ένα στεγνό πανί.

ΑΝΤΙΜΕΤΩΠΙΣΗ ΠΡΟΒΛΗΜΑΤΩΝ

Τυχόν δυσλειτουργίες οφείλονται συχνά σε ασήμαντες αιτίες. Συμβουλευτείτε τον παρακάτω πίνακα πριν επικοινωνήσετε με το Τμήμα Εξυπηρέτησης μετά την Πώληση. Αυτό θα σας εξοικονομήσει χρόνο και περιττά έξοδα.

Πρόβλημα	Αιτίες, Διορθώσεις
Η συσκευή δεν ξεκινά.	Ελέγξτε ότι η συσκευή είναι συνδεδεμένη με την παροχή ρεύματος.
Η μονάδα δεν θερμαίνεται.	Ελέγξτε τη θερμοκρασία του δωματίου: εάν είναι υπερβολικά υψηλότερη σε σύγκριση με τη ρυθμισμένη θερμοκρασία, η συσκευή δεν θερμαίνεται.
Το τηλεχειριστήριο δεν λειτουργεί	Ελέγξτε τις μπαταρίες. Προσανατολίστε το τηλεχειριστήριο προς την κατεύθυνση της συσκευής σε απόσταση μικρότερη από 1,2 μέτρα.
Η οθόνη εμφανίζει την ένδειξη «ΕΕ» και εκπέμπεται ηχητικό σήμα για 5 δευτερόλεπτα	Εντοπίστηκε ένα βραχυκύκλωμα. Συμβουλευτείτε την υπηρεσία υποστήριξης μετά την πώληση
Η οθόνη εμφανίζει την ένδειξη «88».	Ενεργοποιήθηκε η θερμική ασφάλεια. Αποσυνδέστε τη συσκευή από το ρεύμα, εξαλείψτε την αιτία της υπερθέρμανσης και αφήστε τη συσκευή να κρυώσει για 15 λεπτά προτού την χρησιμοποιήσετε ξανά.

Αντικατάσταση των μπαταριών του τηλεχειριστηρίου.

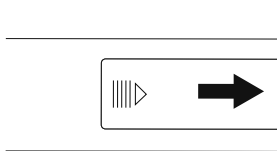

1 - Πιέστε απαλά το κάλυμμα της θήκης των μπαταριών και σπρώξτε το προς την κατεύθυνση του βέλους για να το αφαιρέσετε.

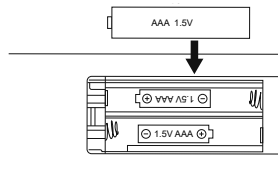

2 - Τοποθετήστε 2 μπαταρίες AAA (R03) των 1,5 V εντός της θήκης. Βεβαιωθείτε πως τις έχετε τοποθετήσει με τη σωστή πολικότητα («+» και «-»).

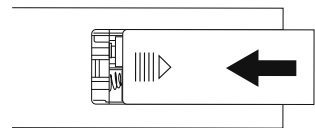

3 - Επανατοποθετήστε το κάλυμμα της θήκης μπαταριών στο τηλεχειριστήριο.

Το σύστημα φωτισμού δεν μπορεί να αντικατασταθεί

Χαρακτηριστικά

Αναγνωριστικό μοντέλου	GMA2118	Ονομαστική τάση	220-240 V~	
Ονομαστική ισχύς	1680-2000W	Ονομαστική συχνότητα	50 Hz	
Κατηγορία ηλεκτρικής προστασίας	I			
<i>Στοιχείο</i>		<i>Σύμβολο</i>	<i>Τιμή</i>	<i>Μονάδα</i>
Θερμική ισχύς				
Στην ονομαστική θερμική ισχύ		P nom	1.8	kW
Στην ελάχιστη θερμική ισχύ		P min	N/A	kW
Μέγιστη συνεχής θερμική ισχύς		P max,c	1.8	kW
Βοηθητική κατανάλωση ηλεκτρικής ενέργειας				
Στην ονομαστική θερμική ισχύ		el max	0.0	kW
Στην ελάχιστη θερμική ισχύ		el min	0.0	kW
Στη λειτουργία αναμονής		el sb	0.0	kW
<i>Στοιχείο</i>			<i>Μονάδα</i>	
Είδος θερμικής ισχύος μόνον στην περίπτωση των ηλεκτρικών τοπικών θερμοσυσσωρευτών				
Χειροκίνητος ρυθμιστής θερμικού φορτίου με ενσωματωμένο θερμοστάτη			Όχι	
Χειροκίνητος ρυθμιστής θερμικού φορτίου με ανάδραση θερμοκρασίας δωματίου ή/και εξωτερικής θερμοκρασίας			Όχι	
Ηλεκτρονικός ρυθμιστής θερμικού φορτίου με ανάδραση θερμοκρασίας δωματίου ή/και εξωτερικής θερμοκρασίας			Όχι	
Παραγωγή θερμότητας υποβοηθούμενη από ανεμιστήρα			Όχι	
Είδος ρύθμισης θερμικής ισχύος/ρυθμιστή θερμοκρασίας δωματίου				
Μονοβάθμια ρύθμιση θερμικής ισχύος χωρίς ρυθμιστή θερμοκρασίας δωματίου			Όχι	
Με δύο ή περισσότερες χειροκίνητες βαθμίδες χωρίς ρυθμιστή θερμοκρασίας δωματίου			Όχι	
Με μηχανικό θερμοστατικό ρυθμιστή θερμοκρασίας δωματίου			Όχι	
Με ηλεκτρονικό ρυθμιστή θερμοκρασίας δωματίου			Όχι	
Με ηλεκτρονικό ρυθμιστή θερμοκρασίας δωματίου και χρονοδιακόπτη ημέρας			Όχι	
Με ηλεκτρονικό ρυθμιστή θερμοκρασίας δωματίου και χρονοδιακόπτη εβδομάδας			Ναι	
Άλλες επιλογές ελέγχου				
Με ρυθμιστή θερμοκρασίας δωματίου με ανιχνευτή παρουσίας			Όχι	
Με ρυθμιστή θερμοκρασίας δωματίου με ανιχνευτή ανοιχτού παράθυρου			Ναι	
Με δυνατότητα ρύθμισης εξ αποστάσεως			Όχι	
Με ρυθμιστή προσαρμοζόμενης εκκίνησης			Όχι	
Με περιορισμό διάρκειας λειτουργίας			Ναι	
Με αισθητήρα θερμομέτρου μελανής σφαίρας			Όχι	
Contact Details	ADEO Services - 135 Rue Sadi Carnot - 59790 - RONCHIN - FRANCE			

<http://www.erp-equation.com/heaters/>

ΕΓΓΥΗΣΗ

Γενικοί όροι εγγύησης του κατασκευαστή Adeo Services:

Η Adeo Services προσφέρει εγγύηση κατασκευαστή για τα προϊόντα της.

Πεδίο εφαρμογής της εγγύησης του κατασκευαστή Adeo Services:

Τα προϊόντα Adeo Services έχουν σχεδιαστεί και κατασκευαστεί για να προσφέρουν ποιοτικές επιδόσεις που προορίζονται για συνήθη χρήση. Εάν ένα προϊόν αποδειχθεί ελαττωματικό κατά τη διάρκεια της περιόδου εγγύησης υπό κανονικές συνθήκες χρήσης, η Adeo Services είναι υπεύθυνη για την επισκευή ή την αντικατάστασή του.

Η εγγύηση Adeo Services καλύπτει την επισκευή ή αντικατάσταση (κατά την κρίση της Adeo Services) της συσκευής σας που διατίθεται στην αγορά από την Adeo Services εάν διαπιστωθεί ότι αυτή είναι ελαττωματική λόγω υλικού ή κατασκευαστικού ελαττώματος κατά τη διάρκεια της περιόδου εγγύησης.

Σε περίπτωση που ένα εξάρτημα που είναι απαραίτητο για τη σωστή λειτουργία του προϊόντος δεν είναι διαθέσιμο, η Adeo Services αναλαμβάνει να το αντικαταστήσει με ένα εξάρτημα με ισοδύναμα χαρακτηριστικά και επίπεδα απόδοσης.

Η εφαρμογή αυτής της εγγύησης δεν θέτει υπό αμφισβήτηση την άσκηση των δικαιωμάτων σας βάσει των νομικών εγγυήσεων που προβλέπονται από τον Αστικό Κώδικα και τον Κώδικα προστασίας του καταναλωτή.

Περιπτώσεις που εξαιρούνται από την εγγύηση του κατασκευαστή Adeo Services:

Η εγγύηση του κατασκευαστή Adeo Services δεν μπορεί να τύχει εφαρμογής στις ακόλουθες περιπτώσεις :

- Φυσιολογική φθορά του προϊόντος και/ή των εξαρτημάτων του
- Τυχαία ζημιά (που σχετίζεται με πτώση του προϊόντος, πρόσκρουση ή με λανθασμένη τοποθέτηση του προϊόντος)
- Ζημιά που προκύπτει από χρήση μη σύμφωνη προς τις πληροφορίες που περιέχονται στο εγχειρίδιο χρήσης και/ή στη συσκευασία (π.χ. κακή τάση τροφοδοσίας)
- Ζημιά που οφείλεται στη μη τήρηση των συστάσεων συντήρησης του προϊόντος.
- Ζημιές που προκαλούνται από εξωτερικές πηγές, όπως η μεταφορά, κακοκαιρία, διακοπές ρεύματος ή υπερτάσεις.
- Ζημιές αισθητικής, στις οποίες περιλαμβάνονται, μεταξύ άλλων, αμυχές, εκδορές ή θραύση πλαστικών εξαρτημάτων,
- Προβλήματα που οφείλονται σε γεγονότα ανωτέρας βίας (γεγονός εκτός του ελέγχου της Adeo Services, απρόβλεπτο κατά την πώληση του προϊόντος και οι επιπτώσεις του οποίου δεν θα μπορούσαν να αποφευχθούν με λήψη κατάλληλων μέτρων (π.χ.: φυσικές καταστροφές)).
- Προβλήματα που προκαλούνται από:
 - Απρόσεκτη χρήση, κακή χρήση, λάθος χειρισμό ή απρόσεκτη χρήση του προϊόντος
 - χρήση μη σύμφωνη με το εγχειρίδιο χρήσης του προϊόντος
 - Χρήση του προϊόντος για σκοπούς άλλους από τους συνήθεις οικιακούς σκοπούς στη χώρα όπου αγοράστηκε.
 - Τη χρήση εξαρτημάτων που δεν έχουν συναρμολογηθεί ή εγκατασταθεί σύμφωνα με τις οδηγίες συναρμολόγησης της Adeo Services
 - Τη χρήση ανταλλακτικών και αξεσουάρ που δεν αποτελούν γνήσια εξαρτήματα της Adeo Services.
 - Ελαττωματική εγκατάσταση ή συναρμολόγηση
 - Επισκευές ή τροποποιήσεις που πραγματοποιούνται από μέρη εκτός εκείνων που έχουν εξουσιοδοτηθεί από την Adeo Services ή τους εξουσιοδοτημένους αντιπροσώπους της.

- Η εγγύηση δεν θα ισχύει επίσης εάν έχει αφαιρεθεί ή αλλοιωθεί ο σειριακός αριθμός ή η πινακίδα με τα χαρακτηριστικά του προϊόντος (εάν το προϊόν διαθέτει πινακίδα χαρακτηριστικών)
- Εάν η Adeo Services λάβει από τις αρμόδιες δημόσιες αρχές πληροφορίες που αναφέρουν ότι το προϊόν έχει κλαπεί.
- **Ποιοι είναι οι όροι και οι προϋποθέσεις για την εφαρμογή της εγγύησης;**

Οι όροι και οι προϋποθέσεις για την εφαρμογή της εγγύησης της Adeo Services είναι οι εξής:

- Η εγγύηση τίθεται σε ισχύ την ημερομηνία αγοράς (ή την ημερομηνία παράδοσης εάν αυτή είναι μεταγενέστερη).
- Προσκόμιση απόδειξης παράδοσης/αγοράς πριν από οποιαδήποτε επέμβαση στη συσκευή σας υπό εγγύηση. Επισημαίνεται ότι, χωρίς την απόδειξη αυτή, κάθε εργασία που πρόκειται να εκτελεστεί θα υπόκειται στην έκδοση μιας προσφοράς, η οποία θα πρέπει να γίνει αποδεκτή από τον πελάτη πριν από οποιαδήποτε παρέμβαση. Κρατήστε την απόδειξη αγοράς ή το δελτίο παράδοσης.
- Όλες οι παρεμβάσεις θα πραγματοποιηθούν από την Adeo Services ή τους εγκεκριμένους παρόχους υπηρεσιών της.
- Οποιοδήποτε ανταλλακτικό μέρος καθίσταται ιδιοκτησία της Adeo Services
- Η επισκευή ή η αντικατάσταση της υπό εγγύηση συσκευής σας δεν παρατείνει την περίοδο εγγύησης.
- Η εγγύηση δεν δέτει υπό αμφισβήτηση την άσκηση των δικαιωμάτων σας βάσει των νομικών εγγυήσεων που προβλέπονται από τον Αστικό Κώδικα και τον Κώδικα προστασίας του καταναλωτή.
- Για να διεκδικήσετε αυτή την εγγύηση, πρέπει να επικοινωνήσετε με το κατάστημα από το οποίο αγοράσατε το προϊόν σας.

Ημερομηνία έναρξης ισχύος της εγγύησης:

Η εγγύηση της Adeo Services τίθεται σε ισχύ από την ημερομηνία αγοράς ή την ημερομηνία παράδοσης του προϊόντος σας, ανάλογα με το ποια ημερομηνία είναι μεταγενέστερη.

Γεωγραφικό πεδίο εφαρμογής της εγγύησης Adeo Services:

Η εγγύηση ισχύει στη χώρα αγοράς του προϊόντος

Εάν χρησιμοποιείτε τη συσκευή σας σε άλλη χώρα από αυτήν στην οποία την αγοράσατε, η εγγύηση ενδέχεται να ακυρωθεί. Στην περίπτωση αυτή, παρακαλείσθε να επικοινωνήσετε με το κατάστημα στη χώρα προέλευσης από την οποία αγοράσατε το προϊόν, το οποίο θα εξετάσει την αξίωση εγγύησης κατά περίπτωση.

Εξάιρεση από την εγγύηση της Adeo Services σε περίπτωση μεταπώλησης του προϊόντος:

Σε περίπτωση μεταπώλησης του προϊόντος κατά τη διάρκεια της περιόδου εγγύησης, αυτή παραμένει σε ισχύ προς όφελος του αγοραστή και μπορεί να τεθεί σε εφαρμογή από τον τελευταίο, υπό την επιφύλαξη ωστόσο:

Να παρέχεται η απόδειξη της αρχικής αγοράς του προϊόντος,

Να παρέχεται η απόδειξη της ορθής λειτουργίας του προϊόντος κατά τη μεταπώληση,

Να πληρούνται οι προϋποθέσεις που ορίζονται στο παρόν για την εφαρμογή της εγγύησης.

Διευκρινίζεται ότι η μεταπώληση του προϊόντος δεν επηρεάζει την περίοδο εγγύησης που απομένει από την ημερομηνία μεταπώλησης. Έτσι, ο αγοραστής του μεταπωληθέντος προϊόντος μπορεί να διεκδικήσει το όφελος της εγγύησης της Adeo Services εντός του ορίου της περιόδου ισχύος που απομένει από την εν λόγω εγγύηση κατά την ημερομηνία μεταπώλησης.

OSTRZEŻENIE



UWAGA! Bardzo gorąca powierzchnia.

Niektóre części tego produktu mogą stać się bardzo gorące i spowodować poparzenia. Szczególną uwagę należy zwrócić na dzieci i osoby najbardziej wrażliwe.



PRZED ROZPOCZĘCIEM
KORZYSTANIA Z URZĄDZENIA
NALEŻY DOKŁADNIE PRZEC-
ZYTAĆ NINIEJSZĄ INSTRUKCJĘ



NIE OBEJMUJĄ!

- Dzieci poniżej 3 roku życia powinny być trzymane z dala od tego urządzenia, chyba że są one pod stałym nadzorem.
- Dzieci w wieku od 3 do 8 lat mogą mieć możliwość włączania i wyłączenia urządzenia jedynie pod warunkiem, że urządzenie zostało umieszczone lub zainstalowane w normalnym, przewidzianym do tego celu miejscu oraz że dzieci te są nadzorowane lub zostały poinstruowane w zakresie bezpiecznego użytkowania urządzenia i rozumieją potencjalne zagrożenia. Dzieci w wieku od 3 do 8 lat nie powinny podłączać, regulować, czyścić urządzenia ani wykonywać czynności konserwacyjnych.
- Urządzenie to może być użytkowane przez dzieci w wieku co najmniej 8 lat oraz przez osoby o ograniczonych zdolnościach fizycznych, sensorycznych lub umysłowych, a także osoby nie posiadające doświadczenia lub wiedzy, jeżeli są one odpowiednio nadzorowane lub jeżeli otrzymały instrukcje dotyczące bezpiecznego użytkowania urządzenia i są świadome występujących zagrożeń. Dzieci nie mogą bawić się urządzeniem. Dzieci bez nadzoru nie mogą czyścić ani konserwować urządzenia.
- Jeśli kabel zasilający jest uszkodzony, musi zostać wymieniony przez producenta, jego serwis posprzedażny lub podobnie wykwalifikowane osoby, aby uniknąć zagrożenia.
- Grzejnik nie powinien znajdować się bezpośrednio pod gniazdkiem elektrycznym.
- Nie używać tego urządzenia, jeśli zostało ono upuszczone.
- Nie używać tego urządzenia, jeśli są widoczne ślady uszkodzeń
- Używać tego urządzenie na stabilnej płaskiej powierzchni lub zamontować na ścianie, w zależności od potrzeb.
- OSTRZEŻENIE: Nie używać tego urządzenia w małych pomieszczeniach, w których przebywają osoby, które nie są w stanie samodzielnie opuścić pomieszczenia, chyba że podczas funkcjonowania urządzenia zapewniony jest stały nadzór.
- OSTRZEŻENIE: Aby zmniejszyć ryzyko pożaru, należy upewnić się że tekstylia, zasłony lub inne łatwopalne materiały znajdują się w odległości co najmniej 1 m od urządzenia.
- Podczas pierwszego uruchomienia ogrzewania, może pojawić się lekki zapach, który spowodowany jest ulatnianiem się ewentualnych substancji związanych z produkcją urządzenia.
- Nie używaj tego urządzenia w pobliżu wanny, prysznicza lub basenu.

- System umożliwiający rozłączanie (bezpiecznik, wyłącznik automatyczny,...) musi zostać zintegrowany ze stałym okablowaniem zgodnie z krajowymi przepisami dotyczącymi okablowania.
- Urządzenie powinno zostać zainstalowane w taki sposób, aby przelączniki i inne elementy sterujące nie mogły zostać dotknięte przez osobę znajdującą się w wannie lub pod prysznicem.
- Aby uniknąć niebezpieczeństwa związanego z przypadkowym zresetowaniem wyłącznika termicznego, urządzenie nie może być zasilane za pomocą zewnętrznego wyłącznika, takiego jak programator czasowy, ani podłączone do obwodu, który jest regularnie włączany i wyłączany przez dostawcę energii elektrycznej.

Ważne!

- baterie należy wkładać z zachowaniem właściwej polaryzacji;
- nie należy zwierać styków baterii;
- nie należy mieszać różnych rodzajów baterii
- Baterie należy wyjąć z urządzenia przed jego złomowaniem.
- nie należy mieszać nowych i zużytych baterii;
- nie należy ładować baterii nienadających się do ponownego naładowania;
- Zużyte lub przeciekające baterie należy wyjąć z urządzenia i bezpiecznie zutylizować;
- Nie potykać baterii.
- Nie pozwalać dzieciom bawić się bateriami.
- jeśli urządzenie ma pozostać nieużywane przez dłuższy czas, należy wyjąć baterie;

Utylizacja opakowania

- Opakowanie można w całości poddać recyklingowi, co potwierdza symbol recyklingu. Poszczególnych elementów opakowania nie należy wyrzucać do środowiska, lecz należy je utylizować zgodnie z lokalnymi przepisami.

Postępowanie z urządzeniami elektrycznymi i elektronicznymi po zakończeniu eksploatacji



Piktogram ten wskazuje, że produktu nie wolno wyrzucać razem z nieposortowanymi odpadami domowymi. Wprowadzono system usuwania i przetwarzania specyficznego dla zużytego sprzętu elektrycznego i elektronicznego, którego stosowanie jest obowiązkowe, w tym prawo do bezpłatnego odbioru zużytego sprzętu przy okazji zakupu nowego i selektywna zbiórka przez uprawniony organizm.

Aby uzyskać więcej informacji, należy skontaktować się ze swoim sklepem lub urzędem miasta. Właściwa utylizacja zużytego sprzętu elektrycznego i elektronicznego zapewnia właściwe przetwarzanie i odzyskiwanie w celu zapobiegania szkodom dla środowiska i zdrowia ludzi oraz w celu ochrony zasobów naturalnych.

INSTALACJA

- Kominek nie może zostać podłączony do prądu i używany, dopóki nie zostanie solidnie przymocowany do ściany.
- Urządzenie przeznaczone jest do stałego zamocowania na ścianie na wysokości co najmniej 30 cm.
- Zaleca się odległość 60 cm między dolną częścią grzejnika a podłogą, aby uzyskać optymalny widok na grzejnik.
- Uchwyt ścienny musi zostać zainstalowany poziomo, a kabel poprowadzony w dół, na prawo od grzejnika.
- Podłącz wtyczkę do gniazdka ściennego 220-240V-50 Hz po zamocowaniu.
- Odtąć urządzenie, kiedy nie jest używane

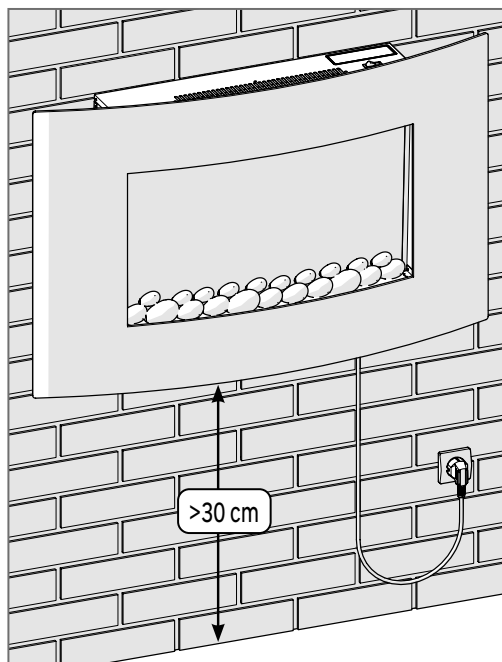

Mocowanie

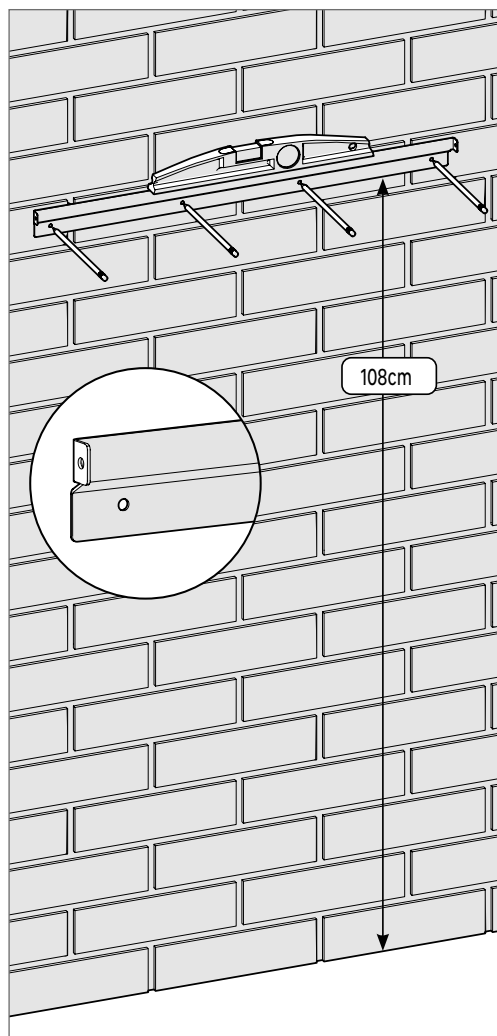

1 Ustaw szynę montażową na wysokości 108 cm od podłogi, sprawdź poziom i zaznacz 4 otwory montażowe.

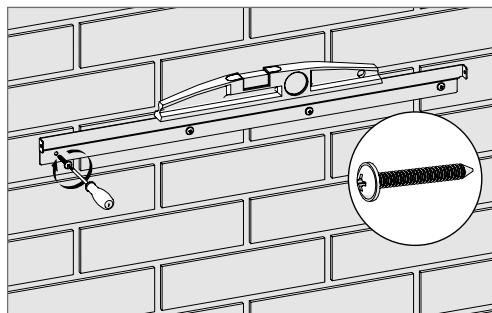
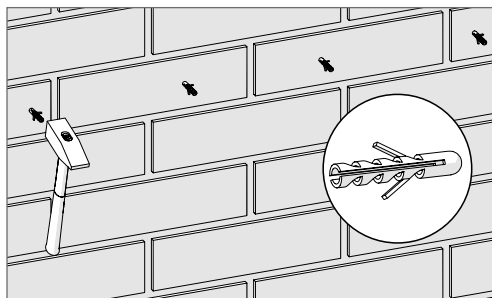
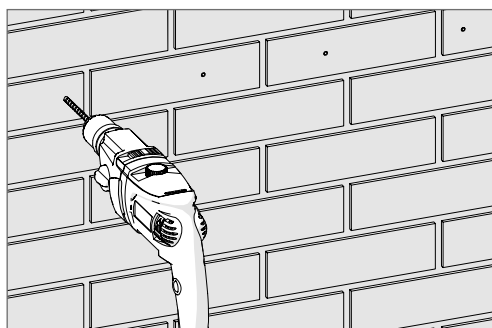

2 Wywierć 4 otwory, włóż kołki i zamocuj szynę, sprawdzając poziom.

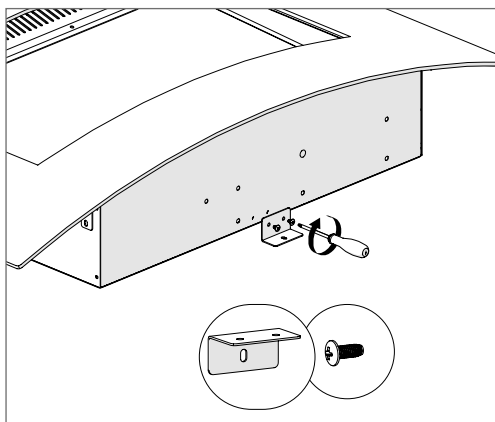

3 Przymocować wspornik do dolnej części urządzenia za pomocą 2 małych śrub znajdujących się w zestawie.

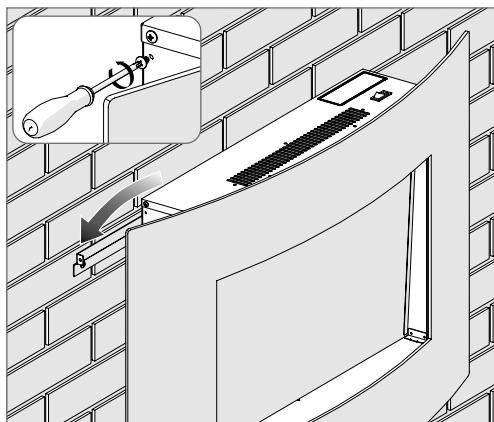

4 Wykręcić śruby mocujące po obu stronach urządzenia i umieścić je na szynie, upewniając się, że jest bezpiecznie zablokowane.

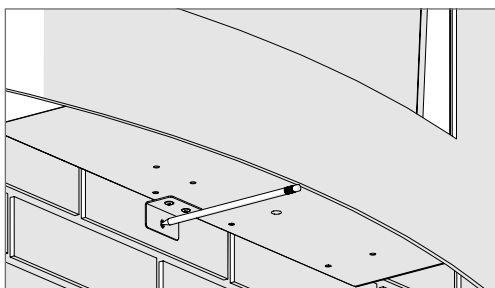

5 Zlokalizuj otwór montażowy dla wspornika.

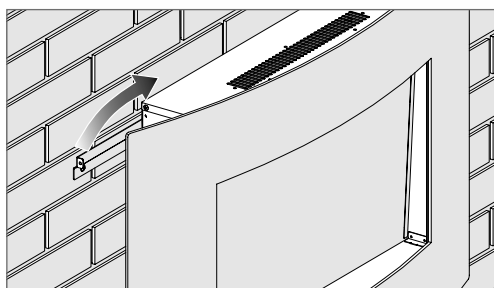

6 Wyjmij urządzenie.

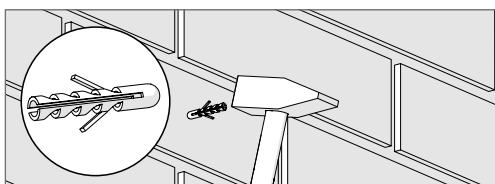
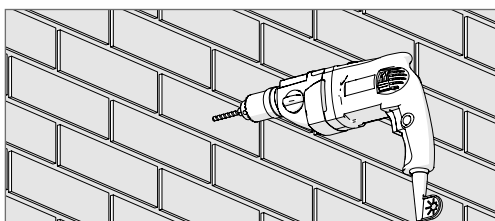

7 Wywierć otwór i włóż kotek.

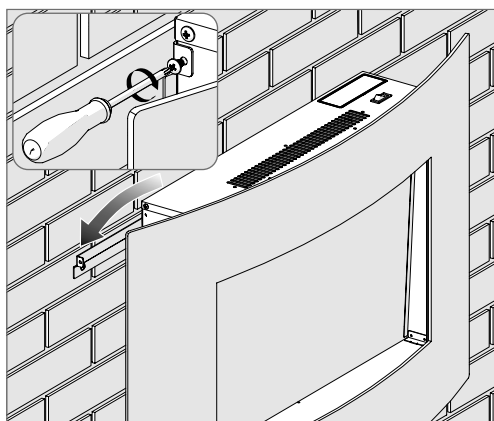

8 Ponownie umieścić urządzenie na szynie, upewniając się, że jest ono bezpiecznie zablokowane, i zabezpieczyć je 2 śrubami.

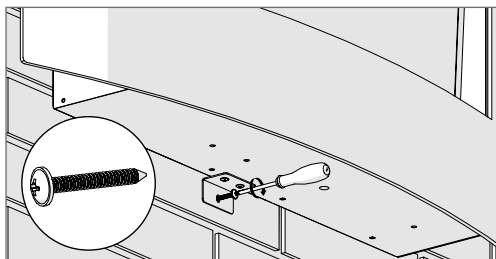

9 Przymocuj uchwyt za pomocą dużej śruby znajdującej się w zestawie.

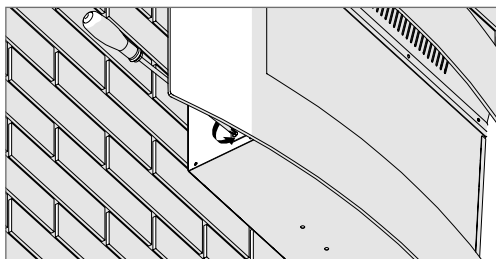

10 Wykręć 2 śruby trzymające szybę z każdej strony urządzenia.

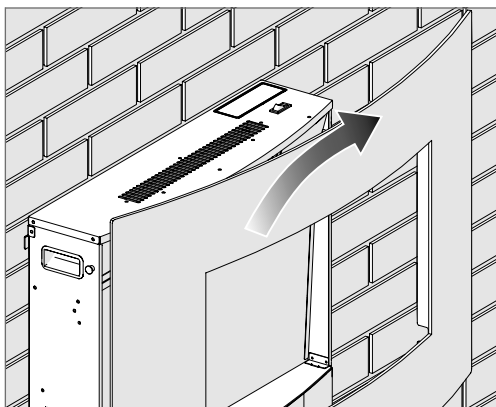

11 Ostrożnie wyjmij szybę.

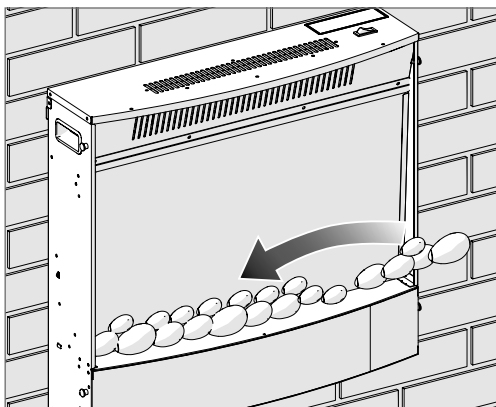

12 Umieść kamienie otoczaki przy palenisku.

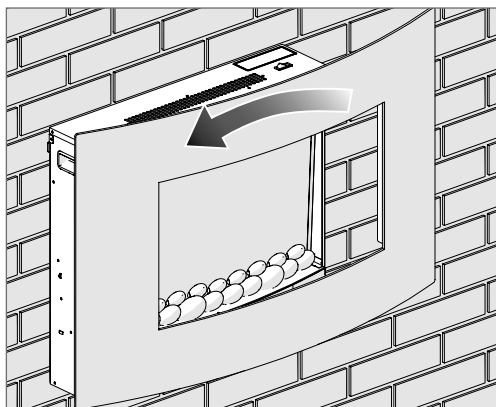

13 Ostrożnie wstawić szybę.

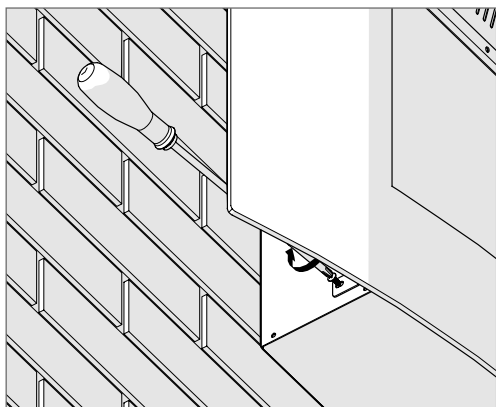

14 Dokręć 2 śruby mocujące szybę po każdej stronie urządzenia.

UŻYTKOWANIE

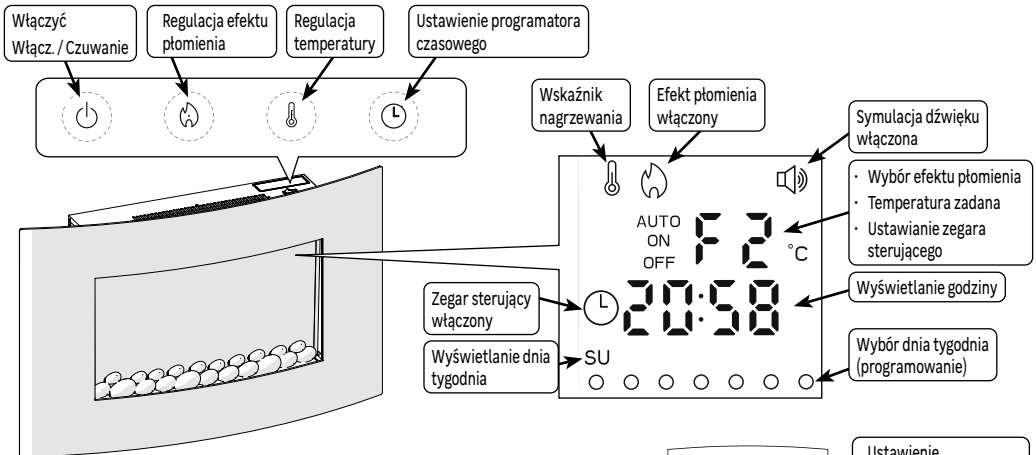

Wł./ Czuwanie

- Naciśnij przycisk na panelu sterowania lub pilocie, aby włączyć lub wyłączyć urządzenie.

Regulacja efektu płomienia

- Naciśnij kilkakrotnie przycisk , aby wybrać typ efektu

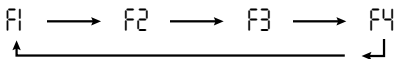

Ustawianie temperatury ogrzewania :

- Naciśnij przycisk , aby włączyć ogrzewanie, wyświetlana jest ustawiona temperatura

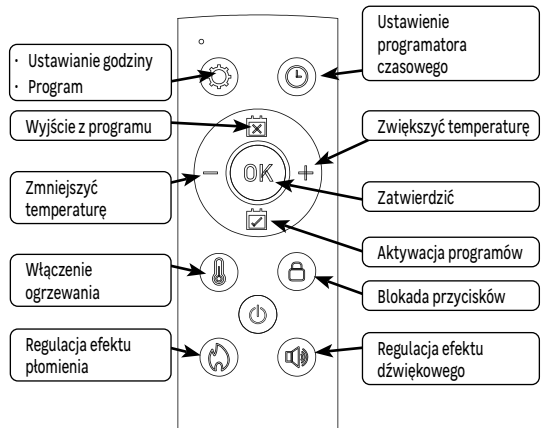

1- Z poziomu panelu sterowania

- Przytrzymaj przycisk , aż temperatura zacznie migać, aby wejść w tryb ustawień
- Naciśnij kilkakrotnie przycisk , aby wybrać ustawioną temperaturę (temperatura zadana)
17°C → 18°C → 19°C → 20°C → 21°C → 22°C → 23°C → 24°C → 25°C → 26°C → 27°C → 00°C

2- Przy pomocy pilota

- Ustawić temperaturę zadaną przy pomocy przycisków + i -

Wartość "00°C" ustawia grzejnik na maksymalną moc niezależnie od temperatury pomieszczenia.

- Po kilku sekundach bezczynności grzejnik wychodzi z trybu ustawień.
- Naciśnij ponownie , aby wyłączyć ogrzewanie, dmuchawa zatrzymuje się po 15 sekundach.

Korzystanie z zegara sterującego

- Funkcja programatora czasowego umożliwi przełączenia grzejnika w tryb czuwania po upływie zdefiniowanego przez użytkownika czasu.

1 - Z poziomu panelu sterowania

- Kiedy urządzenie jest włączone, naciśnij kilkakrotnie przycisk , aby wybrać liczbę godzin przed przejściem w tryb czuwania

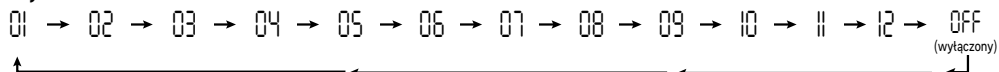



2 - Przy pomocy pilota

- Naciśnij przycisk , aby wyświetlić zegar sterujący.
- Ustawić liczbę godzin przed przejściem w tryb czuwania za pomocą przycisków + i -

 Podczas ustawiania zegara sterującego, jeśli w ciągu 10 sekund nie zostanie wykonana żadna czynność, urządzenie wychodzi z trybu ustawiania i zachowuje ostatnią wybraną wartość.

Blokada przycisków

- Naciśnij i przytrzymaj przycisk  na pilocie zdalnego sterowania do momentu usłyszenia sygnału dźwiękowego, aby zablokować wszystkie przyciski (z wyjątkiem przycisku ).
- Wciśnij i przytrzymaj przycisk  na pilocie, aż usłyszysz sygnał dźwiękowy, aby odblokować wszystkie przyciski.

Regulacja efektu dźwiękowego

- Naciśnij kilkakrotnie przycisk  na pilocie, aby wybrać poziom dźwięku efektu.

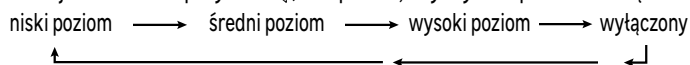

Ustawianie aktualnej godziny

- Naciśnij i przytrzymaj przycisk  na pilocie, aż godziny zaczną migać.
- Ustawić godzinę za pomocą przycisków + i - na pilocie.
- Naciśnij OK, aby zatwierdzić, minuty migają.
- Ustawić minuty za pomocą przycisków + i -
- Naciśnij OK, aby potwierdzić, dzień tygodnia zamiga
- Ustawić dzień za pomocą przycisków + i -



- Naciśnij OK, aby zatwierdzić. Jeśli w ciągu 15 sekund nie zostanie podjęta żadna akcja, potwierdzenie zostanie przeprowadzone automatycznie.





Programowanie tygodniowe

- Tryb Programowania pozwala na zdefiniowanie jednego lub więcej okresów grzewczych w ciągu dnia. 7 programów zostało zdefiniowanych domyślnie i mogą być one modyfikowane przez użytkownika. Każdy program rozpoczyna się od włączenia i kończy na czuwaniu, definiuje efekt wizualny i ustaloną temperaturę, może być włączony w jednym lub więcej dniach tygodnia.

Opis programów domyślnych

	Prog 1	Prog 2	Prog 3	Prog 4	Prog 5	Prog 6	Prog 7
Godzina rozpoczęcia funkcjonowania	08:00	10:00	12:00	14:00	16:00	18:00	20:00
Godzina włączenia czuwania	09:00	11:00	13:00	15:00	17:00	19:00	21:00
Efekt wizualny	F1	F2	F4	F3	F2	F1	F1
Temperatura	21 °C	22 °C	23 °C	24 °C	25 °C	26 °C	27 °C
Aktywny dzień	poniedziałek	poniedziałek	poniedziałek	poniedziałek	poniedziałek	poniedziałek	poniedziałek

Personalizacja programów

- Naciśnij przycisk  na pilocie, wyświetli się program 1, dzień będzie migał
- Za pomocą przycisków + i — przesunij kursor na wybrany dzień
- Naciśnij , aby aktywować lub dezaktywować ten dzień
- Powtórz tę operację dla każdego dnia, który ma być aktywowany/dezaktywowany.
- Naciśnij OK , aby potwierdzić, godzina zamiga
- Użyj przycisków + i —, aby ustawić czas włączenia
- Naciśnij OK , aby zatwierdzić, minuty migają.
- Użyj przycisków + i —, aby ustawić minuty
- Naciśnij OK , aby potwierdzić, temperatura zamiga
- Za pomocą przycisków + i — ustawiamy zadaną temperaturę
- Naciśnij OK , aby potwierdzić, rodzaj efektu wizualnego zamiga
- Naciśnij kilkakrotnie przycisk , aby wybrać typ efektu
- Naciśnij OK , aby potwierdzić, godzina zamiga
- Za pomocą przycisków + i — ustaw godzinę trybu czuwania
- Naciśnij OK , aby zatwierdzić, minuty migają.
- Użyj przycisków + i —, aby ustawić minuty
- Naciśnij OK , aby potwierdzić, zostanie wyświetlany program 2, dzień zamiga
- Powtórz te czynności dla każdego programu
- Naciśnij , aby wyjść z cyklu regulacji.

Aktywacja programu

- Naciśnij , aby wejść w tryb aktywacji
- Za pomocą przycisków + i — wybierz program, który ma być aktywowany
- Naciśnij OK , aby potwierdzić

Aktywacja wszystkich programów

- Naciśnij , aby wejść w tryb aktywacji
- Za pomocą przycisków + i — wybierz program A (AUTO)
- Naciśnij OK , aby potwierdzić

 Jeśli wybrano wartość "A", wszystkie programy są aktywne, dlatego ważne jest, aby dezaktywować wszystkie dni w programach, które nie są używane.

💡 Tryb AUTO będzie działał tylko wtedy, kiedy okresy włączenia i wyłączenia 7 programów w ciągu dnia nie pokrywają się.

Przykład: Chcę, aby temperatura wynosiła 20°C

- Od poniedziałku do piątku od 8.00 do 9.00, od 12.00 do 13.00 i od 18.00 do 20.00
- Sobota i niedziela od 10.00 do 22.00

Od poniedziałku do piątku		P1		P3		P6	
	8h	9h	12h	13h	18h		22h

sobota niedziela		P2					
	8h	10h					22h

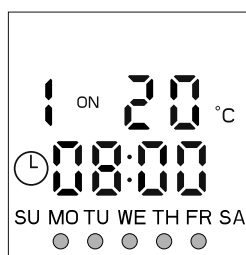

Program 1 aktywny od poniedziałku do piątku

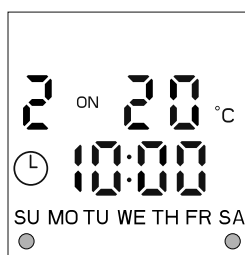

Program 2 aktywny w sobotę i niedzielę



Program 3 aktywny od poniedziałku do piątku

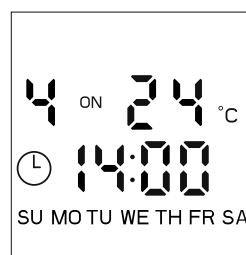

Program 4 nie jest aktywny w żadnym dniu

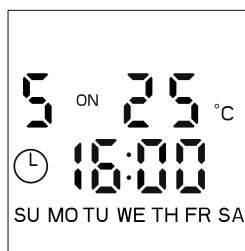

Program 5 nie jest aktywny w żadnym dniu

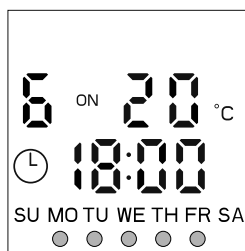

Program 6 aktywny od poniedziałku do piątku

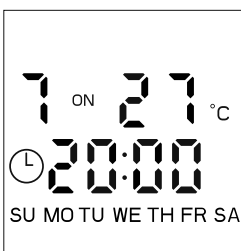

Program 7 nie jest aktywny w żadnym dniu

Wykrywanie otwartego okna

Funkcja ta służy do zatrzymania grzania po wykryciu gwałtownego spadku temperatury w pomieszczeniu (5°C w ciągu 10 minut) i braku możliwości ponownego osiągnięcia ustawionej temperatury przez 30 minut, co generalnie odpowiada otwarciu okna lub drzwi.

W takim przypadku na wyświetlaczu pojawia się napis "OP" i funkcja ogrzewania zostanie wyłączone. Naciśnij  przez 3 sekundy lub wyłącz urządzenie, aby usunąć komunikat o błędzie.

Wyłącznik termiczny

Zabezpieczenie termiczne automatycznie wyłącza urządzenie w przypadku przegrzania (na wyświetlaczu pojawia się "88"). W takim przypadku należy odłączyć urządzenie od prądu, wyeliminować przyczynę przegrzania i przed ponownym użyciem pozostawić je do ostygnięcia na 15 minut.

KONSERWACJA

- Używać miękkiej, suchej szmatki.
- W przypadku trwałych plam należy użyć szmatki namoczonej w wodzie z mydłem i natychmiast przetrzeć suchą szmatką.

NAPRAWA

Usterki są często spowodowane drobnymi przyczynami; przed skontaktowaniem się z serwisem posprzedażowym należy zapoznać się z poniższą tabelą. Może to zaoszczędzić czas i niepotrzebne wydatki.

Problem	Przyczyny, środki zaradcze
Urządzenie nie uruchamia się.	Sprawdź, czy urządzenie jest odpowiednio zasilane prądem.
Urządzenie nie grzeje.	Sprawdź temperaturę w pomieszczeniu: jeśli jest ona zbyt wysoka w porównaniu z temperaturą zadaną, urządzenie nie nagrzewa się.
Pilot zdalnego sterowania nie działa	Sprawdzić stan baterii. Skieruj pilota na urządzenie z odległości mniejszej niż 1,2 m.
Wyświetlacz pokazuje "EE" i emituje sygnał dźwiękowy przez 5s.	Stwierdzono zwarcie, należy skonsultować się z serwisem posprzedażowym
Na wyświetlaczu pojawia się "88".	Zadziałało termiczne urządzenie zabezpieczające. Odłącz urządzenie, usuń przyczynę przegrzania i pozwól ostygnąć przez 15 minut przed ponownym użyciem.

Wymiana baterii w pilocie zdalnego sterowania.

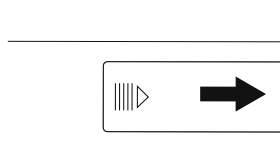

1 - Delikatnie nacisnąć pokrywę komory baterii i przesunąć w kierunku strzałki, aby ją zdjąć.

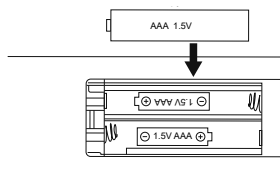

2 - Włożyć do komory 2 baterie typu AAA (R03) 1,5V. Upewnij się, że polaryzacja ("+" i "-") jest prawidłowa.

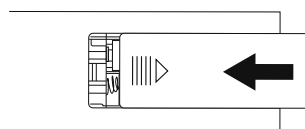

3 - Założyć pokrywę komory baterii na pilota zdalnego sterowania.

System oświetlenia nie można wymienić

DANE TECHNICZNE

Numer referencyjny modelu	GMA2118	Napięcie znamionowe	220-240 V~	
Moc znamionowa	1680-2000W	Częstotliwość znamionowa	50 Hz	
Klasa ochrony elektrycznej	I			
<i>Artykuł (Pozycja)</i>		<i>Symbol</i>	<i>Wartość</i>	<i>Jednostka</i>
Moc cieplna				
Przy znamionowej mocy cieplnej		P nom	1.8	kW
Przy minimalnej mocy cieplnej		P min	N/A	kW
Maksymalna ciągła moc grzewcza		P max,c	1.8	kW
Pomocnicze zużycie energii elektrycznej				
Przy znamionowej mocy cieplnej		el max	0.0	kW
Przy minimalnej mocy cieplnej		el min	0.0	kW
W trybie czuwania		el sb	0.0	kW
<i>Artykuł (Pozycja)</i>			<i>Jednostka</i>	
Sposób doprowadzania ciepła wyłącznie w przypadku elektrycznych akumulacyjnych miejscowych ogrzewaczy pomieszczeń				
Ręczna regulacja obciążenia termicznego z wbudowanym termostatem			Nie	
Ręczna regulacja obciążenia termicznego z uwzględnieniem informacji o temperaturze w pomieszczeniu i/lub temperaturze zewnętrznej			Nie	
Elektroniczna kontrola obciążenia termicznego z uwzględnieniem informacji o temperaturze w pomieszczeniu i/lub na zewnątrz			Nie	
Regulowana wentylatorem moc grzewcza			Nie	
Typ regulacji mocy cieplnej/ temperatury w pomieszczeniu				
Jednostopniowa regulacja mocy grzewczej, bez regulacji temperatury pomieszczenia			Nie	
Ręczna regulacja dwu- lub wielostopniowa, bez regulacji temperatury w pomieszczeniu			Nie	
Regulacja temperatury w pomieszczeniu za pomocą termostatu mechanicznego			Nie	
Elektroniczna regulacja temperatury w pomieszczeniu			Nie	
Elektroniczna regulacja temperatury w pomieszczeniu i programator dzienny			Nie	
Elektroniczna regulacja temperatury w pomieszczeniu i programator tygodniowy			Tak	
Inne opcje sterowania				
Regulacja temperatury w pomieszczeniu, z czujnikiem obecności			Nie	
Regulacja temperatury w pomieszczeniu z czujnikiem otwartego okna			Tak	
Opcja zdalnego sterowania			Nie	
Adaptacyjna kontrola aktywacji			Nie	
Ograniczenie czasu aktywacji			Tak	
Czarny czujnik kulisty			Nie	
Contact Details	ADEO Services - 135 Rue Sadi Carnot - 59790 - RONCHIN - FRANCE			

<http://www.erp-equation.com/heaters/>

GWARANCJA

Ogólne warunki gwarancji producenta Adeo Services:

Firma Adeo Services oferuje gwarancję producenta na swoje produkty.

Zakres stosowania gwarancji producenta Adeo Services:

Produkty Adeo Services są projektowane i produkowane z myślą o wysokiej jakości i wydajności podczas normalnego użytkowania. Jeśli produkt okaże się niesprawny podczas okresu gwarancji w normalnych warunkach użytkowania, firma Adeo Services jest zobowiązana do jego naprawy lub wymiany.

Gwarancja firmy Adeo Services obejmuje naprawę lub wymianę (wedle uznania Adeo Services) urządzenia wprowadzonego do obrotu przez firmę Adeo Services, jeśli okaże się ono niesprawne z powodu wady materiałowej lub produkcyjnej w okresie gwarancji.

W przypadku braku dostępności części niezbędnej do poprawnego działania produktu firma Adeo Services zobowiązuje się do jej wymiany na część o równorzędnych parametrach i sprawności.

Skorzystanie z gwarancji nie uniemożliwia wykorzystania gwarancji prawnych przewidzianych w kodeksie cywilnym lub prawach konsumenta.

Wyłączenia z gwarancji producenta Adeo Services:

Gwarancja producenta Adeo Services nie ma zastosowania w poniższych przypadkach :

- Normalne zużycie produktu lub jego elementów.
- Przypadkowe uszkodzenia (związane z przewróceniem, uderzeniem lub nieprawidłowym ułożeniem produktu).
- Uszkodzenia produktu wynikające z użytkowania niezgodnie z informacjami przedstawionymi w instrukcji obsługi lub na opakowaniu (np. nieprawidłowe napięcie zasilania).
- Uszkodzenia spowodowane nieprzestrzeganiem zaleceń dotyczących konserwacji produktu.
- Uszkodzenia spowodowane czynnikami zewnętrznymi, np. uszkodzenia w transporcie, złe warunki atmosferyczne, przepięcia lub przerwy w dostawie prądu.
- Uszkodzenia kosmetyczne, takie jak rysy, zadrapania lub wgniecenia elementów z tworzywa sztucznego.
- Awarie spowodowane siłą wyższą (tzn. zdarzeniami poza kontrolą firmy Adeo Services, których nie można przewidzieć w momencie sprzedaży produktu lub których skutków nie da się uniknąć przy zastosowaniu odpowiednich środków) (np. klęski żywiołowe).
- Awarie spowodowane przez:
 - Niedbałe użytkowanie, nieprawidłową obsługę, niewłaściwe postępowanie lub lekkomyślne korzystanie z produktu.
 - Użytkowanie produktu niezgodnie z podręcznikiem obsługi.
 - Użytkowanie produktu do celów innych niż normalny użytek domowy w kraju zakupu.
 - Użytkowanie części, które nie zostały zamontowane lub zainstalowane zgodnie z instrukcją montażu Adeo Services.
 - Korzystanie z nieoryginalnych części i akcesoriów firmy Adeo Services.
 - Nieprawidłową instalację lub montaż
 - Naprawy lub modyfikacje wykonane przez osoby nieupoważnione przez firmę Adeo Services lub jej autoryzowanych przedstawicieli.

- Gwarancja utraci także ważność w przypadku usunięcia lub zniszczenia numeru seryjnego lub tabliczki znamionowej produktu (o ile produkt ma tabliczkę znamionową).
- Ponadto gwarancja utraci ważność, jeśli firma Adeo Services otrzyma od odpowiedniego organu publicznego informację o kradzieży produktu.

Jakie są warunki gwarancji?

Warunki gwarancji firmy Adeo Services:

- Gwarancja obowiązuje od daty zakupu (lub daty dostarczenia, jeśli jest późniejsza) produktu.
- Przed podjęciem jakichkolwiek czynności w ramach gwarancji konieczne jest przedstawienie dowodu dostawy/zakupu produktu. Należy pamiętać, że bez wspomnianego dowodu wszelkie prace będą podlegać wycenie, którą klient będzie musiał zaakceptować przed rozpoczęciem czynności. Prosimy o zachowanie dowodu zakupu lub dostawy.
- Wszelkie czynności będą przeprowadzane przez firmę Adeo Services lub zatwierdzonych usługodawców.
- Każda wymieniona część będzie stanowić własność firmy Adeo Services.
- Naprawa lub wymiana urządzenia w ramach gwarancji nie powoduje wydłużenia okresu gwarancji.
- Gwarancja nie uniemożliwia korzystania z gwarancji prawnych przewidzianych w kodeksie cywilnym lub prawach konsumenta.
- Aby skorzystać z gwarancji, należy skontaktować się z punktem, w którym zakupiono produkt.

Data wejścia gwarancji w życie:

Gwarancja firmy Adeo Services wchodzi w życie w dniu zakupu lub dostarczenia produktu, w zależności od tego, która data jest późniejsza.

Zasięg geograficzny gwarancji firmy Adeo Services:

Gwarancja obowiązuje w kraju zakupu produktu.

Gwarancja może utracić ważność w przypadku użytkowania produktu w kraju innym od tego, w którym dokonano zakupu. W takiej sytuacji należy skontaktować się z punktem sprzedaży w kraju zakupu produktu. Sprzedawca oceni indywidualnie każde zgłoszenie gwarancyjne.

Gwarancja firmy Adeo Services w przypadku odsprzedaży produktu:

W przypadku odsprzedaży produktu w okresie gwarancji nabywca zachowuje prawo do gwarancji, z zastrzeżeniem następujących warunków:

Konieczne jest przedstawienie oryginalnego dowodu zakupu produktu.

Konieczne jest przedstawienie dowodu prawidłowego działania produktu w momencie odsprzedaży.

Konieczne jest spełnienie warunków realizacji gwarancji przedstawionych w niniejszym dokumencie.

Niniejszym informujemy, że odsprzedaż produktu nie wpływa na okres gwarancji pozostały w dniu odsprzedaży. Tym samym nabywca odsprzedanego produktu może dochodzić roszczeń gwarancyjnych wobec firmy Adeo Services w okresie gwarancji pozostałym od dnia odsprzedaży.

ПОПЕРЕДЖЕННЯ



УВАГА!
Дуже гаряча
поверхня.

Деякі деталі цього виробу можуть сильно нагрітися та спричинити опіки. Особливу обережність слід проявляти у присутності дітей та вразливих груп населення.



УВАЖНО ПРОЧИТАЙТЕ
ЦЕЙ ПОСІБНИК ПЕРЕД
ВИКОРИСТАННЯМ ПРИЛАДУ

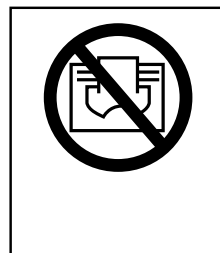

- Дітей до 3 років слід тримати подалі від цього пристрою, якщо вони не перебувають під постійним наглядом.
- Діти у віці від 3 до 8 років можуть вмикати та вимикати прилад лише за умови, що він був встановлений або змонтований у правильному передбаченому положенні, і якщо вони перебувають під наглядом або отримали інструкції щодо безпечного користування приладом, та добре розуміють потенційну небезпеку, яку він становить. Дітям віком від 3 до 8 років заборонено підключати, налаштовувати, чистити пристрій та проводити технічне обслуговування.
- Цим пристроєм можуть користуватися діти у віці від 8 років та особи з обмеженими фізичними, сенсорними чи розумовими можливостями, або які не мають достатнього досвіду чи знань, лише якщо вони перебувають під належним наглядом, або якщо вони отримали інструкції щодо безпечного використання пристрою і усвідомили пов'язані з цим ризики. Діти не повинні гратися з цим пристроєм. Діти не повинні проводити очищення та обслуговування пристрою, якщо вони перебувають без нагляду.
- Щоб уникнути небезпеки пошкодження електричний кабель повинен бути замінений виробником, його сервісною службою або кваліфікованими фахівцями.
- Радіатор не повинен знаходитися безпосередньо під розеткою.
- Не використовуйте пристрій, якщо він впав.
- Не використовуйте пристрій, якщо є видимі ознаки його пошкодження.
- Використовуйте пристрій на горизонтальній і стійкій поверхні або закріпіть його на стіні, залежно від конкретного випадку.
- ПОПЕРЕДЖЕННЯ: Не використовуйте пристрій у маленьких приміщеннях із людьми, нездатними покинути приміщення самостійно, якщо тільки за ними не здійснюється постійне спостереження.
- ПОПЕРЕДЖЕННЯ: Щоб зменшити ризик пожежі, зберігайте текстильні вироби, штори або інші легкозаймисті матеріали на відстані не менше 1 м від приладу.
- При першому нагріванні може з'явитися легкий запах, що виникає внаслідок видалення будь-яких слідів, пов'язаних з виготовленням пристрою.
- Не використовуйте цей поруч із ванною, душем або басейном.

- Засіб відключення (запобіжник, вимикач тощо) повинен бути інтегрований у фіксовану проводку відповідно до місцевих правил встановлення електропроводки.
- Прилад має бути встановлено таким чином, щоб людина у ванні чи душі не торкалася перемикачів та інших елементів керування.
- Щоб уникнути небезпеки, спричиненої несвоєчасним повторним увімкненням термовимикача, цей пристрій не повинен живитися від зовнішнього вимикача такого, як таймер, або підключатися до мережі, яка регулярно вмикається і вимикається постачальником електроенергії.

Важливо!

- Батареїки потрібно вставляти з правильною полярністю;
- Контакти батарейок не повинні бути короткозамкненими;
- Не слід змішувати різні типи батарейок;
- Батареї потрібно вийняти з приладу, перш ніж його розірвати.
- Не слід змішувати нові та вживані батарейки;
- Не слід заряджати незарядні батарейки;
- Розряджені або витікаючі батарейки потрібно вийняти з приладу та безпечно утилізувати;
- Заборонено ковтати батарейки
- Дітям заборонено гратися з батарейками
- Якщо прилад не використовуватиметься протягом тривалого періоду часу, тоді з нього слід вийняти батарейки;

Утилізація упаковки

- Упаковка повинна бути повністю перероблена, як зазначено в надрукованому на ній символі переробки. Різні компоненти упаковки не можна викидати на природі, їх слід утилізувати відповідно до місцевих норм.

Переробка електронних відходів та електричних пристроїв у кінці життєвого циклу.



Цей символ вказує на те, що прилад не можна утилізувати як побутові відходи. Запроваджено обов'язкову систему утилізації та спеціальної переробки використаних електричних та електронних пристроїв, яка передбачає право постачальників безкоштовно приймати вживану техніку при купівлі нової техніки, а також спеціальний збір таких відходів у відповідних центрах збору відходів.

Для отримання додаткової інформації з цього приводу, ви можете звернутися в магазин, в якому ви придбали прилад або до місцевих органів. Правильна утилізація вживаних електричних та електронних приладів забезпечує їх адекватну переробку та рециркуляцію, допомагає запобігти негативним наслідкам для довкілля та здоров'я людей, а також зберегти природні ресурси.

ВСТАНОВЛЕННЯ

- Камін не можна підключати і використовувати, доки він не буде надійно прикріплений до стіни.
- Цей пристрій має бути постійно прикріплений до стіни на висоті не менше 30 см.
- Для забезпечення оптимального огляду каміна рекомендується відстань 60 см від нижньої частини обігрівача до підлоги.
- Настінне кріплення має бути встановлене горизонтально, а кабель прокладений до нижньої правої частини обігрівача.
- Після завершення встановлення вставте штепсельну вилку в розетку 220-240 В ~ 50 Гц.
- Відключіть пристрій від мережі, якщо він не використовується.

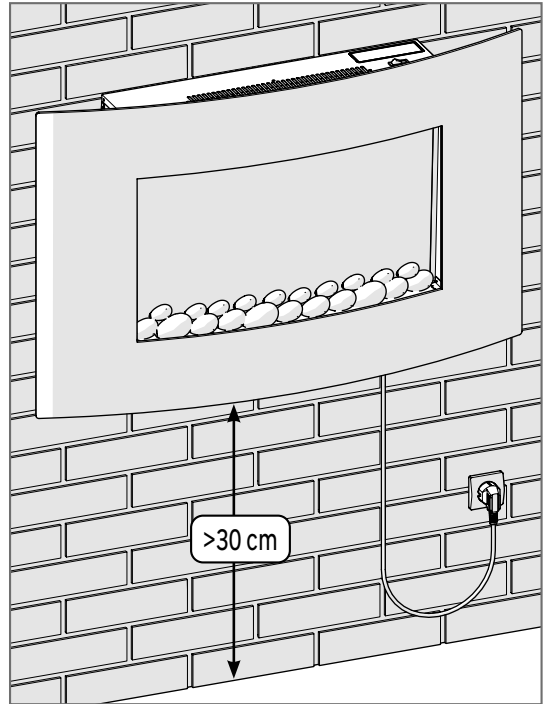

Кріплення

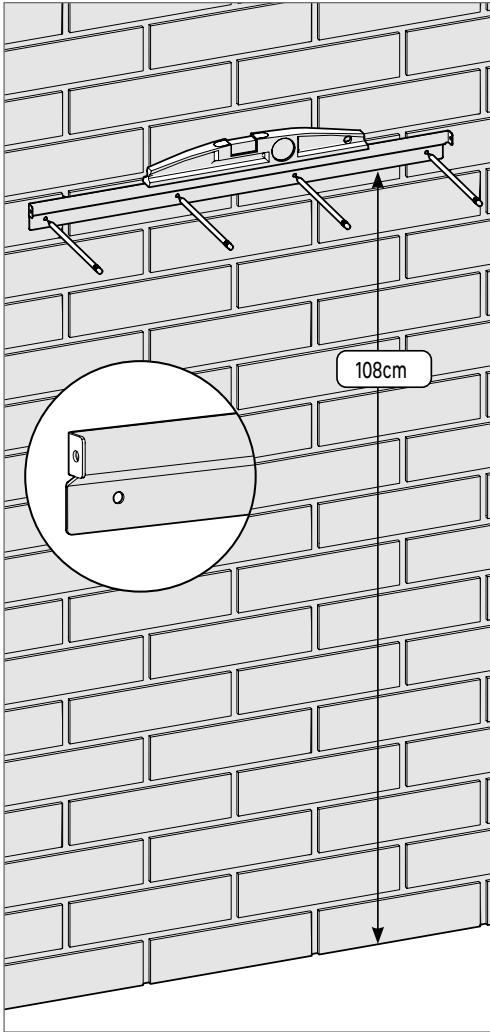

1 Розташуйте кріпильну рейку на висоті 108 см від підлоги, перевірте рівнем її положення і знайдіть 4 кріпильних отвори.

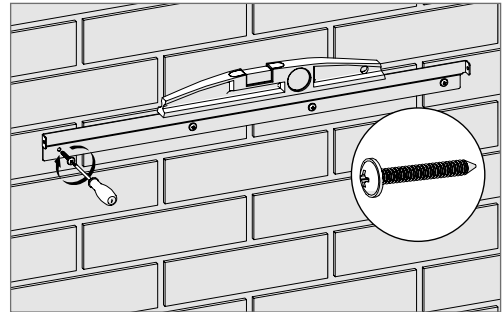
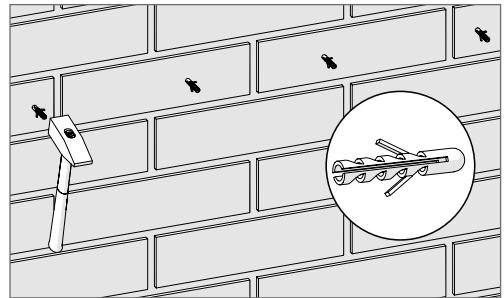
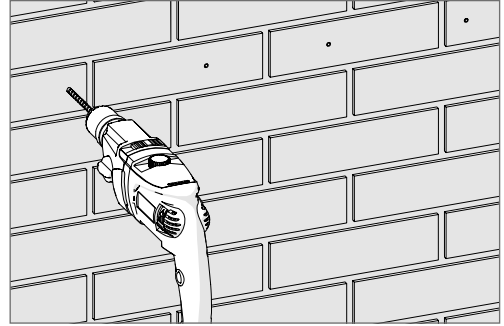

2 Просвердліть 4 отвори, вставте дюбелі й закріпіть рейку, контролюючи рівнем їхнє положення.

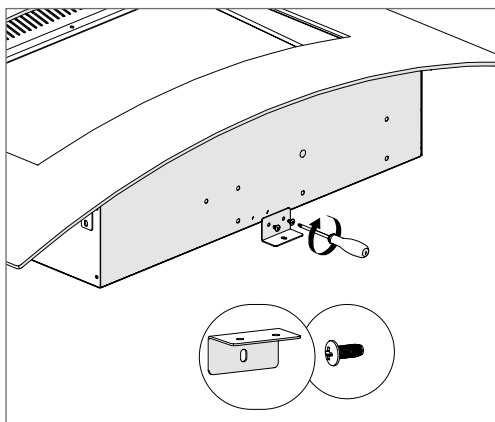

3 Прикріпіть кутовий профіль до нижньої частини пристрою за допомогою 2 маленьких гвинтів, які додаються.

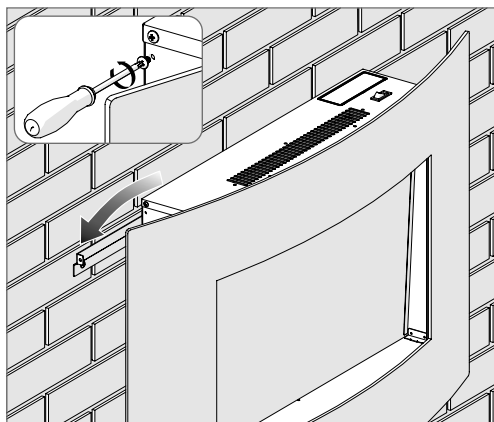

4 Вийміть кріпильні гвинти з обох боків пристрою і встановіть його на напрямну, переконавшись, що він належним чином закріплений.

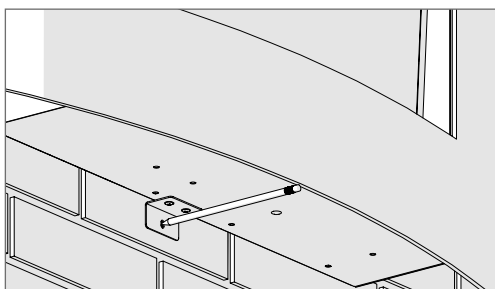

5 Знайдіть отвір для кріплення кутового профілю.

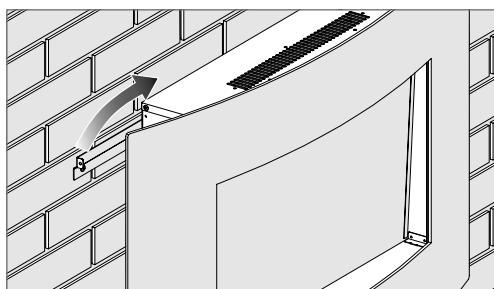

6 Зніміть пристрій.

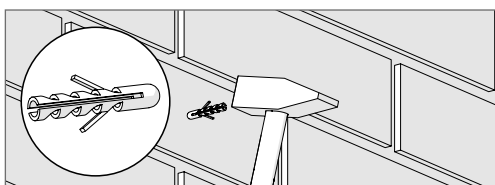
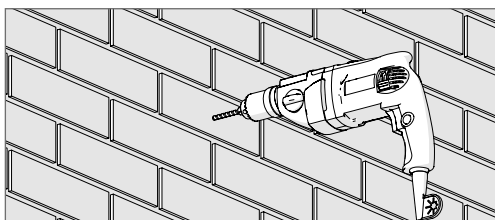

7 Просвердліть отвір і вставте дюбель.

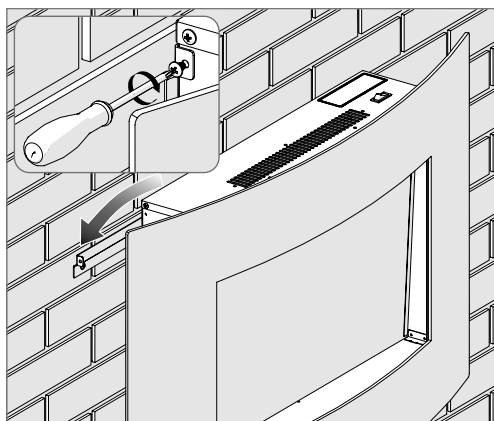

8 Знову встановіть пристрій на напрямну, переконавшись, що він надійно закріплений, і закріпіть його 2 гвинтами.

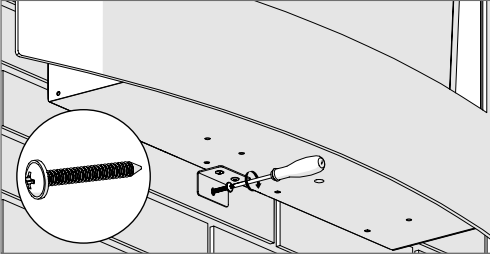

9 Закріпіть кутовий профіль за допомогою великого гвинта, який входить у комплект.

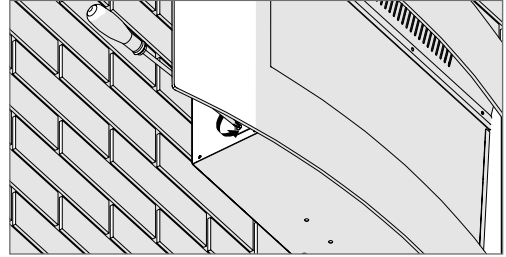

10 Відкрутіть 2 гвинти, що тримають скло, які розташовані з кожного боку приладу.

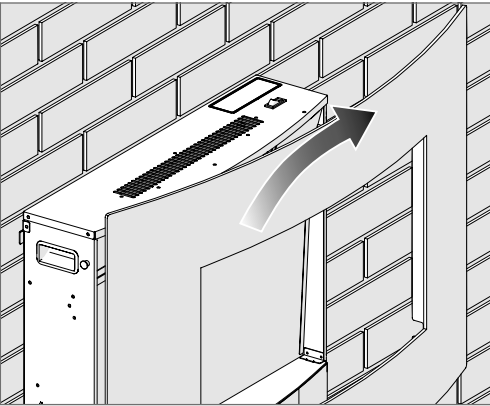

11 Обережно вийміть скло.

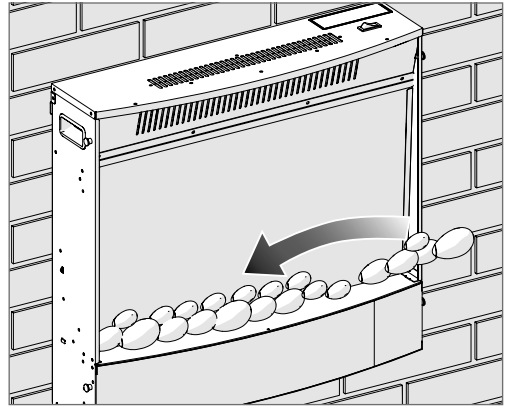

12 Помістіть камені на рівні вогню.

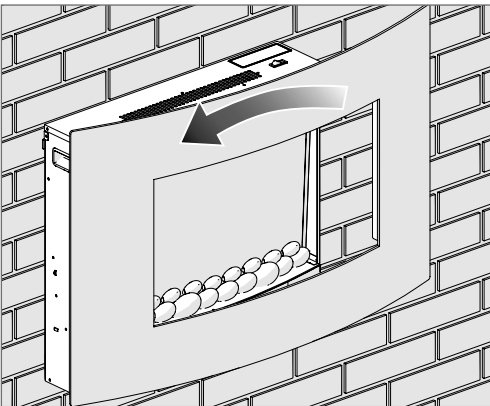

13 Обережно вставте скло на місце.

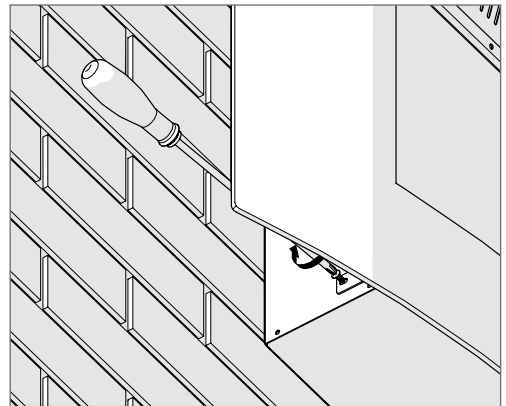

14 Затягніть 2 гвинти, що тримають скло, які розташовані з кожного боку приладу.

ВИКОРИСТАННЯ

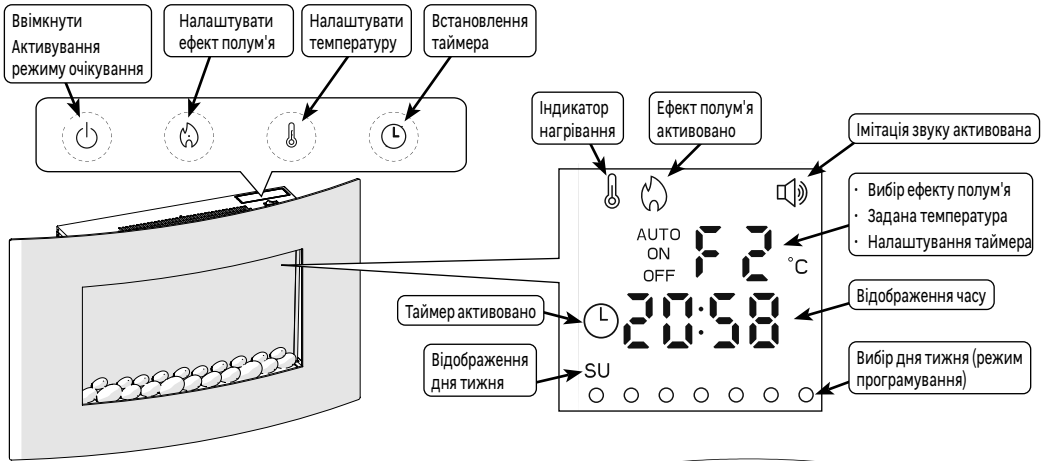

Увімкнення/Режим очікування

- Натисніть кнопку на панелі керування або пульті дистанційного керування, щоб увімкнути пристрій або перевести його в режим очікування.

Налаштування ефекту полум'я

- Натисніть кнопку кілька разів, щоб вибрати тип ефекту

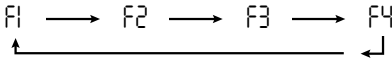

Налаштування температури обігріву:

- Натисніть кнопку , щоб увімкнути функцію обігріву, відобразиться задана температура

1 - На панелі керування

- Щоб перейти в режим налаштування утримуйте кнопку , поки температура не почне блимати
- Натисніть кнопку кілька разів, щоб вибрати задану температуру (необхідну температуру)

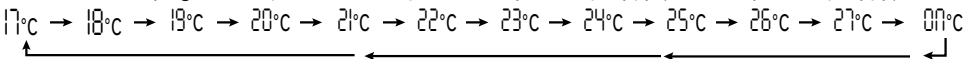

2 - На пульті дистанційного керування

- Встановіть задану температуру за допомогою кнопок + і -

Значення «00°C» встановлює максимальну потужність обігріву без урахування температури в приміщенні.

- Після декількох секунд бездіяльності обігрівач виходить із режиму налаштування.
- Натисніть кнопку ще раз, щоб вимкнути функцію обігріву, вентилятор зупиниться через 15 секунд.

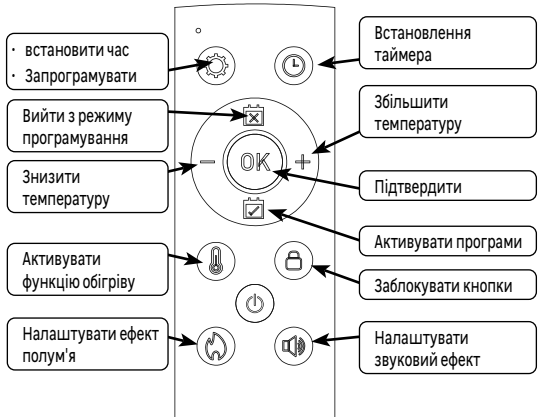

Використання таймера

- Функція таймер дає можливість переводити радіатор у режим очікування через визначений користувачем період часу.

1- На панелі керування

- Коли пристрій працює, натисніть кнопку  кілька разів, щоб вибрати кількість годин до переходу в режим очікування

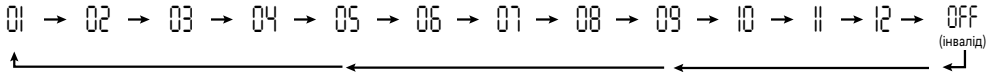



2- На пульті дистанційного керування

- Натисніть кнопку , щоб відобразити таймер
- Встановіть кількість годин до переходу в режим очікування за допомогою кнопок + і —

 Під час налаштування таймера, якщо впродовж 10 секунд не буде виконано жодної дії, прилад виходить із циклу налаштування та зберігає останнє вибране значення.

Блокування кнопок

- Натисніть й утримуйте до звукового сигналу кнопку  на пульті дистанційного керування, щоб заблокувати всі кнопки (крім кнопки .
- Натисніть й утримуйте до звукового сигналу кнопку  на пульті дистанційного керування, щоб розблокувати всі кнопки.

Налаштування звукового ефекту

- Натисніть кілька разів кнопку  на пульті дистанційного керування, щоб вибрати рівень звуку ефекту.

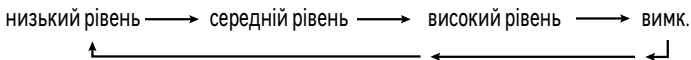

Налаштування поточного часу

- Натисніть й утримуйте кнопку  на пульті дистанційного керування, поки година не почне блимати
- Встановіть годину за допомогою кнопок + та — на пульті дистанційного керування
- Натисніть ОК, щоб підтвердити, хвилини блиматимуть
- Встановіть хвилини за допомогою кнопок + та —
- Натисніть ОК, щоб підтвердити, день тижня блиматиме
- Встановіть день тижня за допомогою кнопок + та —



- Натисніть ОК, щоб підтвердити. Якщо впродовж 15 секунд не буде виконано жодної дії, підтвердження виконується автоматично.



Тижневе програмування

- Режим програмування дає можливість визначити один або кілька періодів обігріву впродовж дня. 7 програм встановлені за замовчуванням і можуть бути змінені користувачем. Кожна програма починається з увімкнення і закінчується режимом очікування, вона визначає візуальний ефект і задану температуру та може бути активована в один або кілька днів тижня.

Опис програм за замовчуванням

	Програма 1	Програма 2	Програма 3	Програма 4	Програма 5	Програма 6	Програма 7
Час увімкнення	08:00	10:00	12:00	14:00	16:00	18:00	20:00
Час переходу в режим очікування	09:00	11:00	13:00	15:00	17:00	19:00	21:00
Візуальний ефект	F1	F2	F4	F3	F2	F1	F1
Температура	21 °C	22 °C	23 °C	24 °C	25 °C	26 °C	27 °C
Активний день	понеділок	понеділок	понеділок	понеділок	понеділок	понеділок	понеділок

Індивідуальне налаштування програм

- Натисніть кнопку  на пульті дистанційного керування, відобразиться програма 1, день блиматиме
- Використовуйте кнопки + та —, щоб перемістити курсор на потрібний день
- Натисніть , щоб активувати або деактивувати цей день
- Повторюйте цю операцію для кожного з днів, які потрібно активувати/деактивувати
- Натисніть OK, щоб підтвердити, година блиматиме
- Використовуйте кнопки + та —, щоб налаштувати годину початку
- Натисніть OK, щоб підтвердити, хвилини блиматимуть
- Використовуйте кнопки + та — для налаштування хвилин
- Натисніть OK, щоб підтвердити, температура блиматиме
- Використовуйте кнопки + та — для налаштування заданої температури
- Натисніть OK для підтвердження, тип візуального ефекту блиматиме
- Натисніть кнопку  кілька разів, щоб вибрати тип ефекту
- Натисніть OK, щоб підтвердити, година блиматиме
- Використовуйте кнопки + та —, щоб налаштувати годину очікування
- Натисніть OK, щоб підтвердити, хвилини блиматимуть
- Використовуйте кнопки + та — для налаштування хвилин
- Натисніть OK для підтвердження, відобразиться програма 2, день блиматиме
- Повторіть ці кроки для кожної програми
- Натисніть , щоб вийти з циклу налаштування.

Активація програми

- Натисніть , щоб увійти в режим активації
- Використовуйте кнопки + та —, щоб вибрати програму для активації
- Натисніть OK для підтвердження

Активація всіх програм

- Натисніть , щоб увійти в режим активації
- Використовуйте кнопки + та —, щоб вибрати програму A (Auto)
- Натисніть OK для підтвердження

 Якщо вибрано значення «A» — усі програми активні, тому важливо деактивувати усі дні для програм, які не використовуються.

💡 *Режим AUTO буде працювати тільки в разі відсутності накладення часу ввімкнення/вимкнення в 7 програмах протягом дня.*

Приклад: я хочу, щоб температура була 20 °C

- з понеділка по п'ятницю з 8:00 до 9:00, з 12:00 до 13:00 та з 18:00 до 22:00,
- а в суботу та неділю з 10:00 до 22:00

3 понеділка по п'ятницю		P1		P3		P6	
	8h	9h	12h	13h	18h	22h	

субота неділя		P2					
	8h	10h				22h	

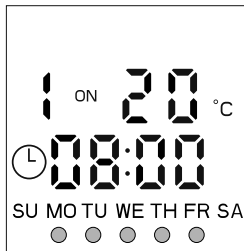

Програма 1 активна з понеділка по п'ятницю

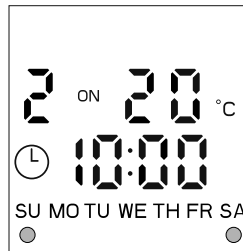

Програма 2 активна в суботу та в неділю

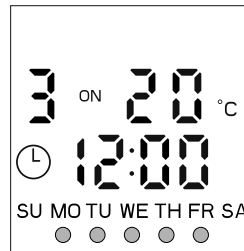

Програма 3 активна з понеділка по п'ятницю

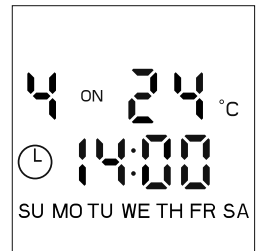

Програма 4 не активна жодного дня

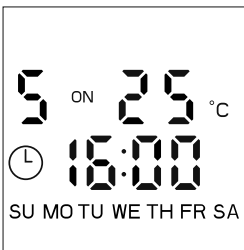

Програма 5 не активна жодного дня

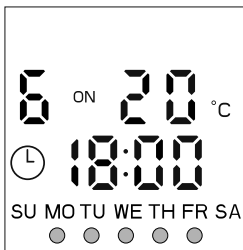

Програма 6 активна з понеділка по п'ятницю



Програма 7 не активна жодного дня

Функція виявлення відчиненого вікна

Ця функція використовується для припинення опалення після виявлення швидкого зниження кімнатної температури (5°С за 10 хвилин) і неможливості знову досягти заданої температури протягом 30 хвилин, що зазвичай відповідає відкриттю вікна або дверей.

У цьому випадку на дисплеї відображається «OP», і функція обігріву припиняється. Натисніть й утримуйте  упродовж 3 секунд або вимкніть пристрій, щоб видалити повідомлення про помилку.

Термічна безпека

Функція термобезпеки автоматично вимикає пристрій у разі перегрівання (на дисплеї висвічується «88»). У цьому випадку відключіть пристрій від мережі, усуньте причину перегрівання і дайте йому охолонути протягом 15 хвилин перед повторним використанням.

ДОГЛЯД

- Використовуйте м'яку суху тканину.
- Для стійких плям використовуйте тканину, змочену мильною водою, після цього негайно протріть сухою тканиною.

УСУНЕННЯ НЕСПРАВНОСТІ

Несправності часто виникають через незначні причини; перед зверненням до сервісної служби подивіться нижченаведену таблицю. Це дозволить заощадити ваш час і уникнути зайвих витрат.

Проблема	Причини, способи усунення.
Пристрій не запускається.	Переконайтеся, що на пристрій подається належне живлення.
Пристрій не нагрівається.	Перевірте кімнатну температуру: якщо вона занадто висока в порівнянні з заданою температурою, прилад не буде нагріватися.
Пульт дистанційного керування не працює	Перевірте стан батарейок. Скеруйте пульт дистанційного керування на пристрій на відстані менше 1,2 м.
На дисплеї відображається «EE» і лунає звуковий сигнал упродовж 5 секунд	Якщо виникло коротке замикання, зверніться до служби післяпродажного обслуговування
На дисплеї відображається «BB».	Спрацювала система термобезпеки. Відключіть прилад від мережі, усуньте причину перегрівання і дайте йому охолонути протягом 15 хвилин перед повторним використанням.

Заміна батарейок у пульті дистанційного керування.

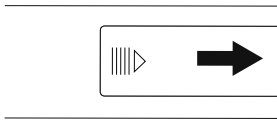

1 - Аккуратно натисніть на кришку батарейного відсіку і, щоб зняти її, штовхайте у напрямку стрілки.

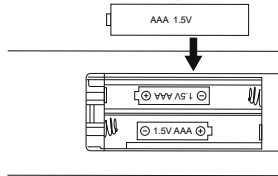

2 - Вставте 2 батарейки типу AAA (R03) 1,5 В у відсік. Слідкуйте за дотриманням полярності («+» і «-»).

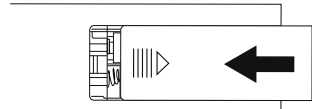

3 - Вставте кришку батарейного відсіку назад в пульт дистанційного керування.

Система освітлення не замінена

ХАРАКТЕРИСТИКИ

Артикул моделі	GMA2118	Номінальна напруга	220-240 V~	
Номінальна потужність	1680-2000W	Номінальна частота	50 Hz	
Клас електричного захисту	I			
<i>Стаття</i>		<i>Символ</i>	<i>Значення</i>	<i>Одиниця</i>
Теплова потужність				
При номінальній тепловій потужності		P nom	1.8	kW
При мінімальній тепловій потужності		P min	N/A	kW
Максимальна тривала теплова потужність		P max,c	1.8	kW
Додаткове споживання електроенергії				
При номінальній тепловій потужності		el max	0.0	kW
При мінімальній тепловій потужності		el min	0.0	kW
В режимі очікування		el sb	0.0	kW
<i>Стаття</i>			<i>Одиниця</i>	
Тип введення тепла, лише для електричних накопичувальних опалювальних приладів				
Ручний режим регулювання теплового навантаження з вбудованим термостатом.			Hi	
Ручний режим регулювання теплового навантаження з отриманням інформації про температуру в приміщенні та/або зовнішню температуру.			Hi	
Електронний режим регулювання теплового навантаження з отриманням інформації про температуру в приміщенні та/або зовнішню температуру.			Hi	
Теплова потужність регулюється вентилятором.			Hi	
Тип управління тепловою потужністю/температурою в приміщенні.				
Управління тепловою потужністю на одному рівні, відсутність регулювання температури в приміщенні.			Hi	
Ручне управління на двох або більше рівнях, відсутність регулювання температури в приміщенні.			Hi	
Управління температурою в приміщенні за допомогою механічного термостата.			Hi	
Електронне управління температурою в приміщенні.			Hi	
Електронне управління температурою в приміщенні і щоденне програмування.			Hi	
Електронне управління температурою в приміщенні і тижневе програмування.			Так	
Інші варіанти управління				
Управління температурою в приміщенні з датчиком присутності.			Hi	
Управління температурою в приміщенні з датчиком відкритого вікна.			Так	
Опція дистанційного керування.			Hi	
Адаптивне управління увімкненням.			Hi	
Обмеження періоду увімкнення.			Так	
Датчик з чорною кулькою.			Hi	
Contact Details	ADEO Services - 135 Rue Sadi Carnot - 59790 - RONCHIN - FRANCE			

<http://www.erp-equation.com/heaters/>

ГАРАНТІЯ

Загальні умови гарантії виробника Adeo Services

Adeo Services пропонує для своєї продукції гарантію виробника.

Застосовність гарантії виробника Adeo Services

Продукцію Adeo Services сконструйовано та виготовлено з міркувань забезпечення якісних характеристик, необхідних для нормального використання. Якщо під час нормального використання протягом гарантійного терміну продукт виявляється несправним, Adeo Services зобов'язується його відремонтувати або замінити.

Гарантія Adeo Services передбачає ремонт або заміну (на розсуд Adeo Services) вашого пристрою, який Adeo Services пропонує до продажу на ринку, якщо він виявиться несправним протягом гарантійного терміну через дефект матеріалу або виробництва.

У разі, якщо деталь, необхідна для належного функціонування продукту, недоступна, Adeo Services зобов'язується замінити її деталлю з еквівалентними характеристиками та рівнями продуктивності.

Реалізація цієї гарантії не ставить під сумнів можливість реалізації ваших прав відповідно до юридичних гарантій, передбачених Цивільним кодексом і Законом про захист прав споживача.

Умови незастосовності гарантії виробника Adeo Services

Гарантія виробника Adeo Services не поширюється на наведені нижче випадки :

- Нормальний знос продукту та/або його компонентів.
- Випадкове пошкодження (пов'язане з падінням продукту, ударом або неправильним установленням).
- Пошкодження внаслідок використання без дотримання вказівок у посібнику користувача та/або на упаковці (наприклад, неналежна напруга живлення).
- Пошкодження внаслідок недотримання рекомендацій із технічного обслуговування продукту.
- Пошкодження, спричинені зовнішніми факторами, наприклад через транспортування, негоду, відключення електроенергії або перепади напруги.
- Косметичні пошкодження, зокрема, окрім іншого, подряпини, потертості або поломки пластикових деталей.
- Несправності, спричинені форс-мажорними обставинами (подією, яка не залежить від Adeo Services, була непередбачуваною на момент продажу продукту й наслідків якої неможливо уникнути, вживши відповідних заходів (наприклад, стихійними лихами)).
- Несправності, спричинені такими обставинами:
 - необережне, неправильне чи необачне використання продукту або неналежне поводження з ним;
 - використання без дотримання процедур, викладених у посібнику користувача продукту;
 - використання продукту для цілей, відмінних від звичайного побутового використання в країні придбання;
 - використання деталей, які не зібрано або не встановлено відповідно до інструкцій Adeo Services щодо монтажу;
 - використання пристрою та деталей, відмінних від оригінальних компонентів, що надає Adeo Services;
 - несправне виконання встановлення або збирання;
 - ремонт або модифікації, здійснені сторонами, не вповноваженими Adeo Services або її вповноваженими агентами.
- Гарантія також не дійсна, якщо видалено або зіпсовано серійний номер чи паспортну табличку продукту (якщо її передбачено).

• Вона також не діє, якщо Adeo Services отримує від компетентних державних органів інформацію про те, що продукт украдено.

• **Порядок реалізації гарантії**

Гарантія Adeo Services реалізується в зазначеному нижче порядку.

- Гарантія набирає чинності з дати купівлі (або з дати доставки, якщо вона пізніша).
- Перед будь-яким втручанням у ваш пристрій на гарантії потрібно попередньо надати підтвердження доставки/купівлі. Зверніть увагу, що без цього доказу для виконання будь-яких робіт має бути надано калькуляцію витрат, яку повинен прийняти замовник перед будь-яким втручанням. Зберігайте товарний чек або квитанцію про доставку.
- Усі втручання здійснюватимуться компанією Adeo Services або її затвердженими постачальниками.
- Будь-яка замінені деталь переходить у власність Adeo Services.
- Ремонт або заміна пристрою за гарантією не призводить до продовження гарантійного терміну.
- Гарантія не ставить під сумнів можливість реалізації ваших прав відповідно до юридичних гарантії, передбачених Цивільним кодексом і Законом про захист прав споживача.
- Щоб отримати цю гарантію, необхідно звернутися до фірмового магазину, у якому ви придбали продукт.

Дата набуття чинності гарантії

Гарантія Adeo Services набуває чинності з дати придбання або з дати доставки продукту, залежно від того, яка з них пізніша.

Географічна територія застосування гарантії Adeo Services

Гарантія діє в країні придбання продукту.

Якщо ви використовуєте свій пристрій в іншій країні, а не в тій, де ви його придбали, ви можете втратити гарантію. У цьому випадку зверніться до фірмового магазину в країні походження, де ви придбали продукт, який розглядатиме гарантійну вимогу в кожному конкретному випадку.

Звільнення Adeo Services від гарантійних зобов'язань у разі перепродажу продукту

У разі перепродажу продукту протягом гарантійного терміну гарантія залишається чинною на користь покупця й може бути реалізована останнім за умови, що:

надано підтвердження оригінальної купівлі продукту;

надано докази належної роботи продукту на момент перепродажу;

повідомлено про всю сукупність умов реалізації гарантії, викладених у цьому документі;

вказано, що перепродаж товару не впливає на гарантійний термін, що залишився на дату перепродажу (Тобто власник перепроданого продукту може вимагати застосування гарантії Adeo Services у межах терміну дії, що залишився до закінчення дії зазначеної гарантії на дату перепродажу).

Дата виробництва:

Дата виробництва вказана між 9-им та 14-им символами на серійному номері

SN: SSSSSSXDDMMYYNNPPPP

↓
ДАТА ВИРОБНИЦТВА

Приклад : SN: 0887820629061901255234

↓
29/06/2019

AVERTISMENT



ATENȚIE! Suprafața este fierbinte.

Anumite părți ale acestui produs pot deveni fierbinți și să provoace arsuri. Trebuie acordată o atenție deosebită în cazul prezenței copiilor și a persoanelor vulnerabile.



VĂ RUGĂM SĂ CITIȚI CU
ATENȚIE ACEST MANUAL
ÎNAINTE DE UTILIZAREA APA-
RATULUI



NU ACOPERĂ !

- Se recomandă distanțarea de acest aparat a copiilor cu vârsta sub 3 ani, cu excepția cazului în care aceștia sunt supravegheați în mod continuu.
- Copiii cu vârsta între 3 și 8 ani vor avea voie numai să pornească sau să oprească aparatul, cu condiția ca acesta să fi fost poziționat sau instalat într-o poziție normală prevăzută și dacă acești copii sunt supravegheați sau au fost instruiți referitor la utilizarea aparatului în deplină siguranță și înțeleg bine pericolele potențiale. Copiii cu vârsta între 3 și 8 ani nu trebuie nici să cupleze la energie, nici să regleze, nici să curețe aparatul și nici să efectueze întreținerea specifică utilizatorului.
- Acest aparat poate fi utilizat de copiii cu vârsta de cel puțin 8 ani și de persoanele cu capacități fizice, senzoriale sau mentale reduse sau lipsite de experiență sau de cunoștințe, dacă sunt supravegheați (supravegheate) corespunzător sau dacă instrucțiunile privind utilizarea aparatului în deplină siguranță le-au fost prezentate și dacă riscurile implicate au fost reținute. Copiii nu trebuie să se joace cu aparatul. Curățarea și întreținerea de către utilizator nu trebuie să fie efectuate de copii fără supraveghere.
- În cazul în care cablul de alimentare este deteriorat, acesta trebuie înlocuit de producător, serviciul post-vânzări al acestuia sau de persoane cu expertiză similară, pentru a evita orice pericol.
- Radiatorul nu trebuie să fie situat imediat sub o priză de curent.
- Nu utilizați acest dispozitiv dacă a fost scăpat.
- Nu utilizați dacă există semne vizibile de deteriorare a dispozitivului
- Utilizați acest dispozitiv pe o suprafață orizontală și stabilă sau fixați-l pe perete, după caz.
- AVERTISMENT: Nu utilizați acest dispozitiv în încăperi mici atunci când acestea sunt ocupate de persoane care nu sunt capabile să părăsească singure încăperea, cu excepția cazului în care este asigurată o supraveghere constantă.
- AVERTISMENT: Pentru a reduce riscul de incendiu, păstrați textilele, perdelele sau orice alt material inflamabil la o distanță minimă de 1 m față de dispozitiv
- La prima încălzire, poate apărea un miros ușor datorat evacuării oricăror urme legate de fabricarea aparatului.
- Nu utilizați acest aparat lângă o cadă, un duș sau o piscină.

- Un dispozitiv de deconectare (siguranță, comutator,...) trebuie integrat în circuitul electric fix, în conformitate cu reglementările naționale privind instalațiile electrice.
- Aparatul trebuie instalat astfel încât întrerupătoarele și alte comenzi să nu poată fi atinse de o persoană aflată în baie sau duș.
- Pentru a evita pericolele datorate resetării involuntare a întrerupătorului termic, acest echipament nu trebuie alimentat printr-un dispozitiv de comutare extern, cum ar fi un temporizator, sau conectat la un circuit care este pornit și oprit în mod regulat de către serviciul public.

Important !

- Bateriile trebuie să fie introduse cu polaritatea corectă;
- Bornele de alimentare nu trebuie să fie scurtcircuitate;
- Nu trebuie să fie amestecate tipuri diferite de baterii;
- Bateriile trebuie scoase din aparat înainte de a fi casate.
- Nu trebuie să fie amestecate bateriile noi cu cele uzate;
- Bateriile non-reîncărcabile nu trebuie să fie reîncărcate;
- Bateriile descărcate și care se scurg trebuie să fie scoase din aparat și eliminate în condiții de siguranță;
- Nu ingerați bateriile
- Nu lăsați copiii să se joace cu bateriile
- Dacă aparatul urmează să fie depozitat neutilizat pentru o perioadă lungă de timp, bateriile trebuie să fie scoase;

Eliminarea ambalajului

- Ambalajul trebuie să fie reciclat complet, conform specificațiilor de pe simbolul de reciclare imprimat pe acesta. Diferitele componente ale ambalajului nu trebuie să fie aruncate în natură, ci eliminate în conformitate cu reglementările locale.

Procesarea deșeurilor echipamentelor electrice și electronice la expirarea duratei de viață.



Această imagine indică faptul că acest produs nu trebuie să fie eliminat împreună cu deșeurile casnice nesortate. A fost implementat un sistem obligatoriu pentru eliminarea și procesarea specială a dispozitivelor electrice și electronice uzate, inclusiv dreptul vânzătorilor de a recupera aparatele uzate gratuit în momentul achiziționării unor noi aparate, precum și colectarea respectivelor deșeurii de către organizațiile certificate.

Pentru informații suplimentare în acest sens, vă puteți contacta magazinul sau primăria. Eliminarea corespunzătoare a echipamentelor electrice și electronice uzate asigură procesarea și reciclarea corespunzătoare a acestora în vederea evitării impactului asupra mediului și sănătății publice, precum și în vederea conservării resurselor naturale.

INSTALARE

- Căminul nu trebuie conectat la priză și folosit până când nu este atașat ferm de perete.
- Acest aparat este conceput pentru a fi fixat permanent pe un perete la o înălțime minimă de 30 cm.
- Pentru o vizualizare optimă a căminului, se recomandă o distanță de 60 cm între partea inferioară a încălzitorului și podea.
- Suportul de perete trebuie instalat orizontal și cablul direcționat în jos în partea dreaptă a încălzitorului.
- Conectați ștecherul la o priză de perete de 220-240V ~ 50 Hz când fixarea a fost finalizată.
- Deconectați aparatul atunci când nu este în funcțiune

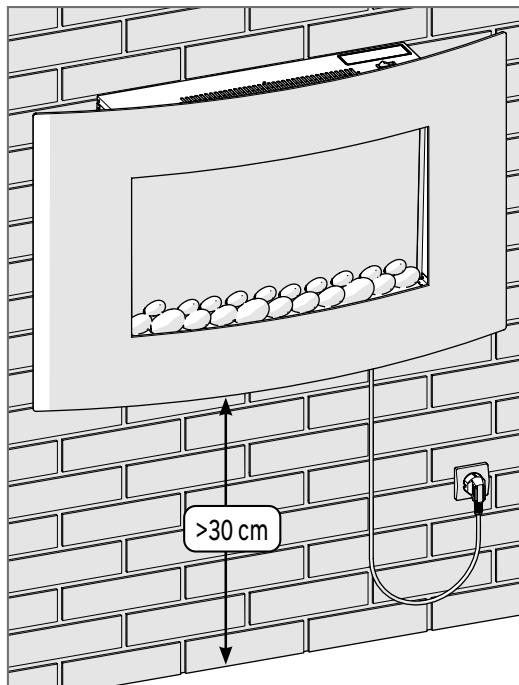

Fixare

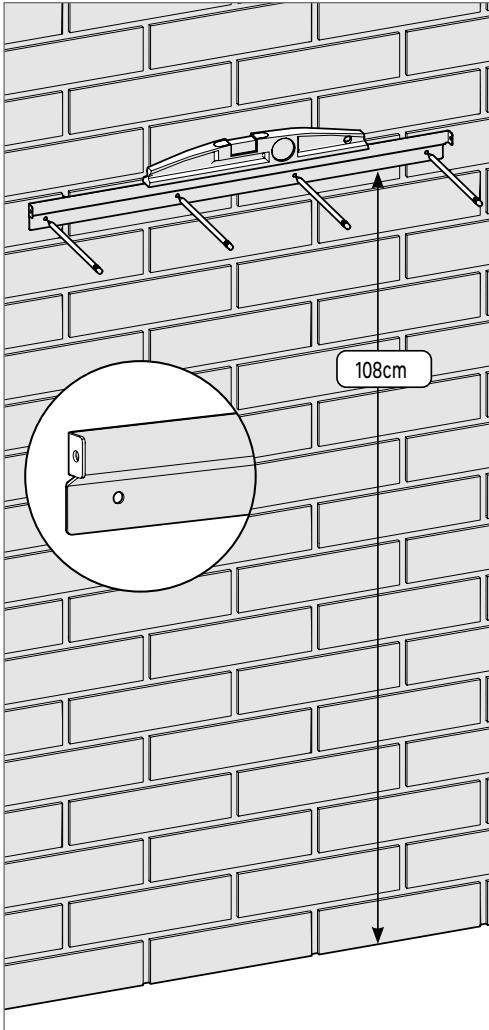

1 Poziționați șina de montare la 108 cm de sol, verificați nivelul și marcați cele 4 găuri de montare.

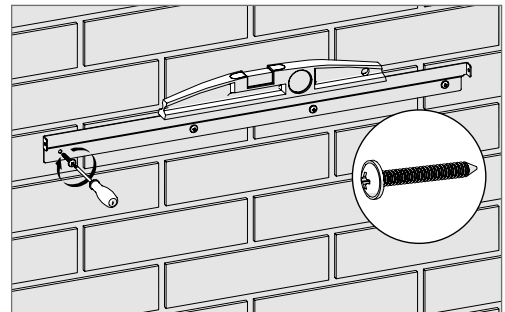
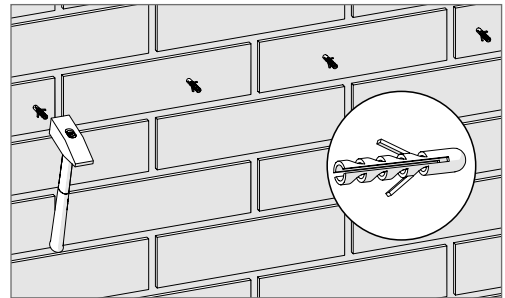
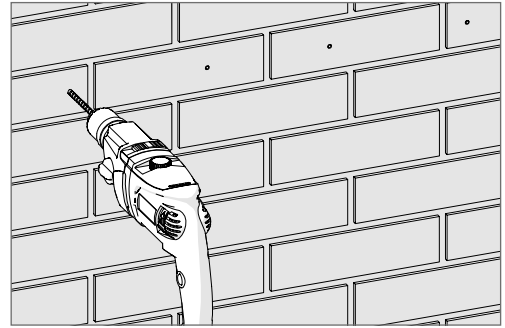

2 Găuriți cele 4 găuri, introduceți diblurile și fixați șina, verificând nivelul.

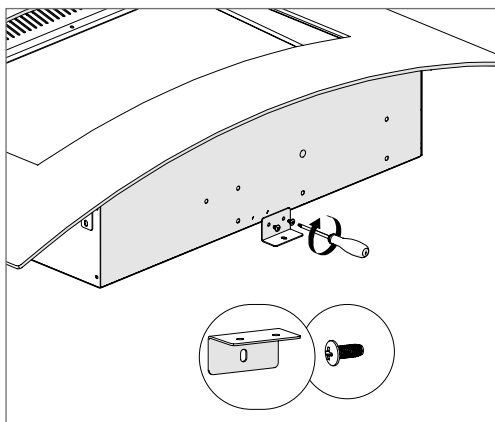

3 Fixați suportul pe partea inferioară a dispozitivului folosind cele 2 șuruburi mici furnizate.

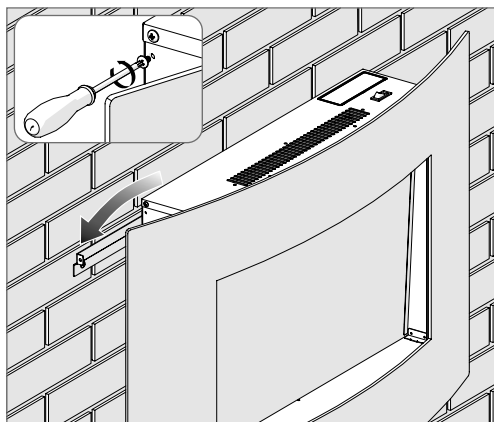

4 Îndepărtați șuruburile de fixare de pe fiecare parte a aparatului și poziționați-l pe șină, asigurându-vă că este bine prins.

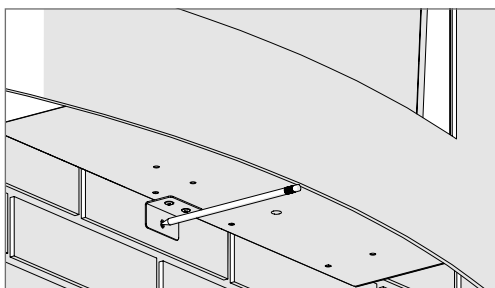

5 Marcați orificiul de fixare al suportului.

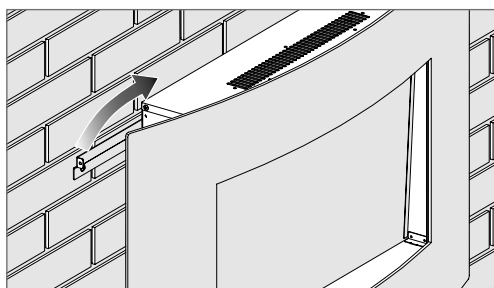

6 Scoateți aparatul.

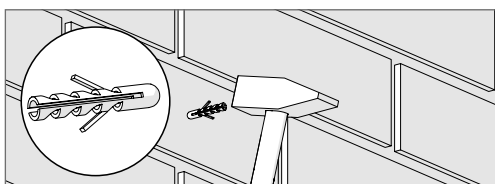
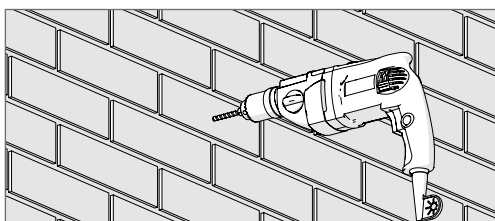

7 Faceți gaura și introduceți diblul.

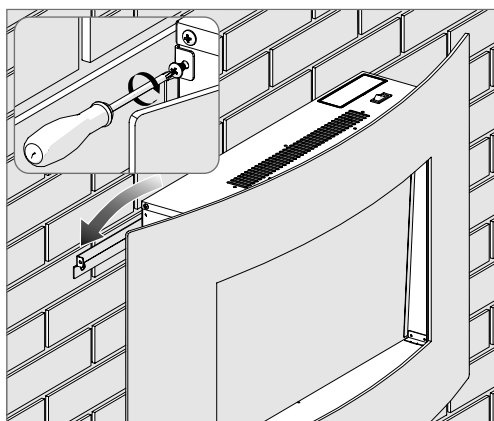

8 Poziționați din nou aparatul pe șină, asigurându-vă că este bine prins și fixați-l cu ajutorul celor 2 șuruburi.

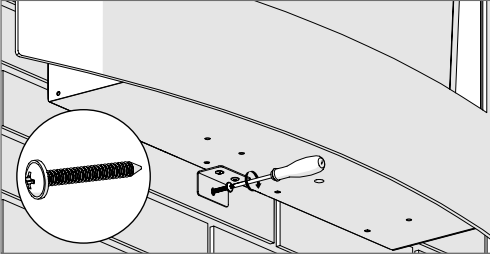

9 Fixați suportul folosind șurubul mare furnizat.

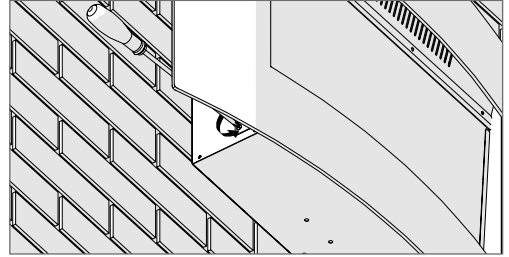

10 Scoateți cele 2 șuruburi de fixare a geamului situate pe fiecare parte a aparatului.

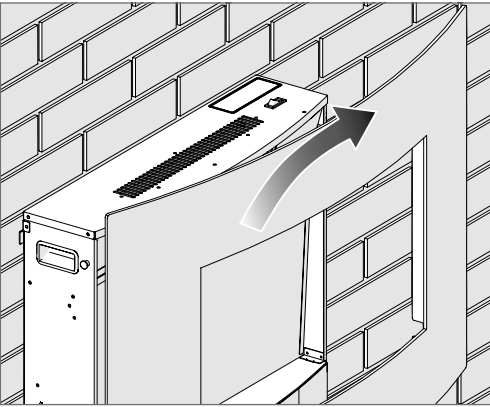

11 Scoateți geamul cu grijă.

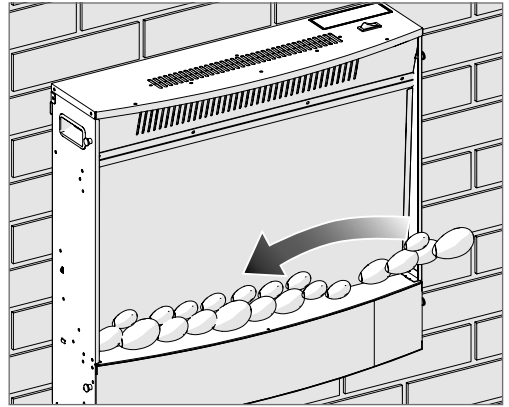

12 Puneți pietrele la nivelul căminului.

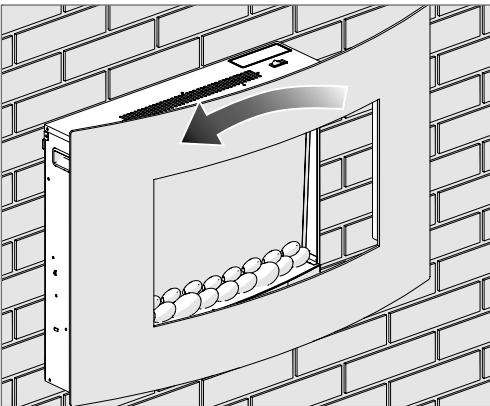

13 Puneți cu grijă geamul la loc.

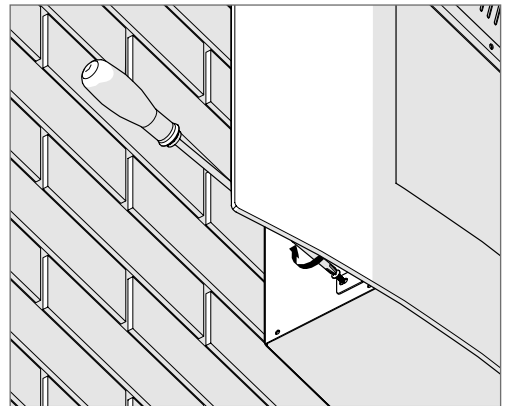

14 Strângeți cele 2 șuruburi de fixare a geamului situate pe fiecare parte a dispozitivului.

UTILIZARE

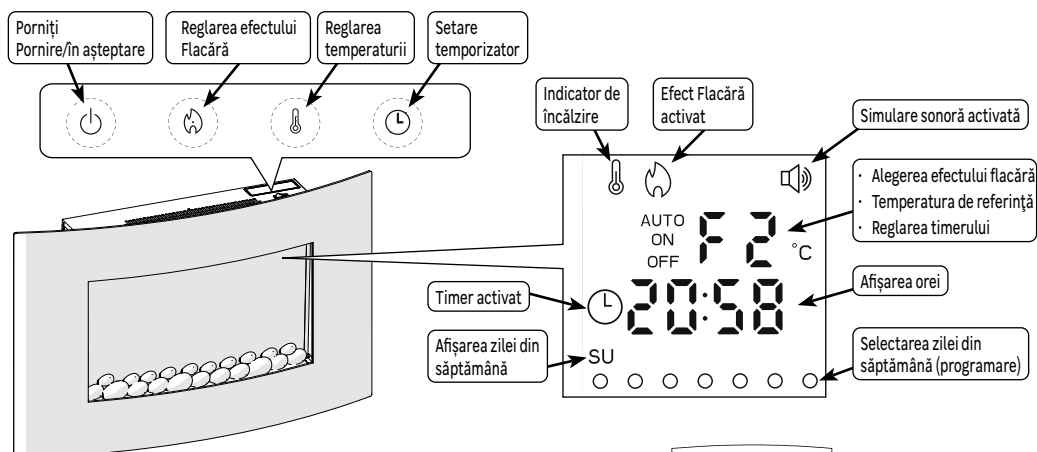

În funcțiune/ Standby

- Apăsați butonul de pe panoul de control sau de pe telecomandă pentru a porni sau a pune dispozitivul în standby.

Reglarea efectului Flacără

- Apăsați în mod repetat butonul pentru a alege un tip de efect

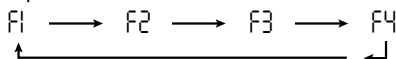

Reglarea temperaturii de încălzire

- Apăsați butonul pentru a activa încălzirea, este afișată temperatura setată

1- Din panoul de control

- Țineți apăsat butonul până când temperatura clipește pentru a intra în modul de setare
 - Apăsați butonul de mai multe ori pentru a alege temperatura de referință (temperatura dorită)
- 17°C → 18°C → 19°C → 20°C → 21°C → 22°C → 23°C → 24°C → 25°C → 26°C → 27°C → 00°C

2- De pe telecomandă

- Setați temperatura de referință folosind butoanele + și -

Valoarea „00°C” setează încălzirea la puterea sa maximă fără a ține cont de temperatura ambiantă.

- După câteva secunde fără acțiune, încălzitorul iese din modul de setare.
- Apăsați din nou pentru a dezactiva încălzirea, suflanta se oprește după 15 secunde.

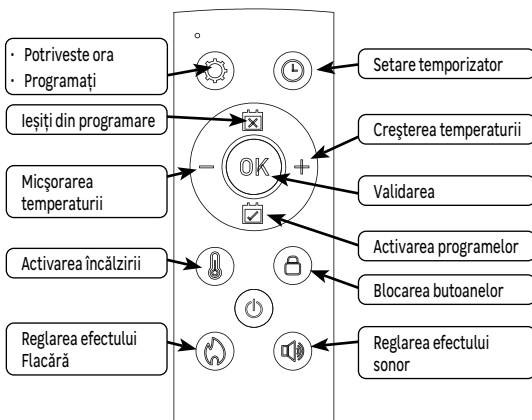

Utilizarea cronometrului

- Funcția Temporizator permite ca radiatorul să fie pus în modul de așteptare după un interval definit de utilizator.

1 - Din panoul de control

- Când dispozitivul este pornit, apăsați butonul  de mai multe ori pentru a alege numărul de ore înainte de standby

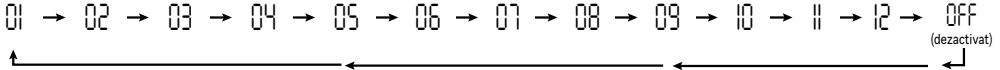



2 - De pe telecomandă

- Apăsați butonul  pentru a afișa timerul
- Setări numărul de ore înainte de standby folosind butoanele + și —

 În timpul setării timerului, dacă nu există nicio acțiune în 10 secunde, dispozitivul iese din ciclul de setare și păstrează ultima valoare selectată.

Blocare butoane

- Apăsați și mențineți apăsat butonul  de pe telecomandă până când emite un bip pentru a bloca toate butoanele (cu excepția butonului .
- Apăsați și mențineți apăsat butonul  de pe telecomandă până când emite un bip pentru a debloca toate butoanele.

Reglarea efectului sonor

- Apăsați în mod repetat butonul  de pe telecomandă pentru a alege nivelul sonor al efectului.

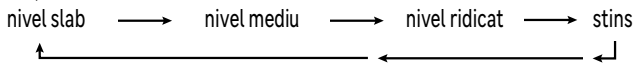

Reglarea orei actuale

- Apăsați și mențineți apăsat butonul  de pe telecomandă până când orele clipeșc
- Setări orele folosind butoanele + și — de pe telecomandă
- Apăsați OK pentru a valida, minutele clipeșc
- Setări minutele folosind butoanele + și —
- Apăsați OK pentru a confirma, ziua săptămânii clipește
- Setări ziua folosind butoanele + și —



- Apăsați OK pentru a valida. Dacă nu se ia nicio măsură în 15 secunde, validarea se face automat.



Programare săptămânală

- Modul de programare este utilizat pentru a defini una sau mai multe perioade de încălzire în timpul zilei. Au fost definite implicit 7 programe care pot fi modificate de utilizator. Fiecare program începe cu un start și se termină cu un standby, definește un efect vizual și o temperatură setată și poate fi activat într-una sau mai multe zile ale săptămânii.

Descrierea programelor implicite

	Prog 1	Prog 2	Prog 3	Prog 4	Prog 5	Prog 6	Prog 7
Ora de punere în funcțiune	08:00	10:00	12:00	14:00	16:00	18:00	20:00
Ora de punere în stand-by	09:00	11:00	13:00	15:00	17:00	19:00	21:00
Efect vizual	F1	F2	F4	F3	F2	F1	F1
Temperatura	21 °C	22 °C	23 °C	24 °C	25 °C	26 °C	27 °C
Ziua activă	Lundi	Lundi	Lundi	Lundi	Lundi	Lundi	Lundi

Personalizarea programelor

- Apăsăți butonul  de pe telecomandă, se afișează programul 1, ziua clipește
- Utilizați butoanele + și — pentru a muta cursorul la ziua dorită
- Apăsăți pentru a activa sau dezactiva ziua respectivă
- Repetați această operațiune pentru fiecare dintre zilele de activare/dezactivare
- Apăsăți OK pentru a confirma, ora clipește
- Utilizați butoanele + și — pentru a seta ora de pornire
- Apăsăți OK pentru a valida, minutele clipeșc
- Utilizați butoanele + și — pentru a seta minutele
- Apăsăți OK pentru a valida, temperatura clipește
- Utilizați butoanele + și — pentru a regla temperatura punctului de referință
- Apăsăți OK pentru a valida, tipul de efect vizual clipește
- Apăsăți în mod repetat butonul  pentru a alege un tip de efect
- Apăsăți OK pentru a confirma, ora clipește
- Utilizați butoanele + și — pentru a seta timpul de somn
- Apăsăți OK pentru a valida, minutele clipeșc
- Utilizați butoanele + și — pentru a seta minutele
- Apăsăți OK pentru a confirma, programul 2 este afișat, ziua clipește

Activarea unui program

- Apăsăți pentru a intra în modul de activare
- Utilizați butoanele + și — pentru a alege programul de activat
- Apăsăți OK pentru a valida

Activarea tuturor programelor

- Apăsăți pentru a intra în modul de activare
- Folosiți butoanele + și — pentru a alege programul A (AUTO)
- Apăsăți OK pentru a valida

 Dacă a fost aleasă valoarea „A”, toate programele sunt active, deci este important să dezactivați în fiecare zi programele care nu sunt utilizate.

 Modul AUTO va funcționa numai dacă nu se suprapune timpul de pornire/oprire în 7 programe în decursul unei zile

Exemplu: vreau să am o temperatură de 20°C

- de luni până vineri de la 8:00 la 9:00, de la 12:00 la 13:00 și de la 18:00 la 22:00.
- sâmbătă și duminică de la 10:00 la 22:00.

de luni până vineri	P1		P3		P6	
	8h	9h	12h	13h	18h	22h
sâmbătă duminică	P2					22h
	8h	10h				

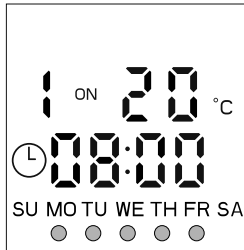

Program 1 activ
de luni până vineri

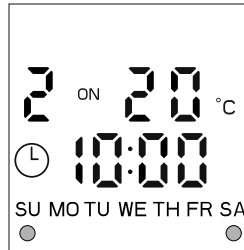

Program 2 activ
sâmbătă și duminică

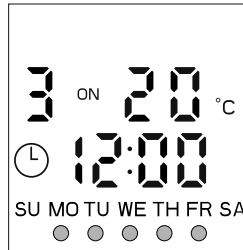

Program 3 activ
de luni până vineri



Program 4 activ
în nici o zi

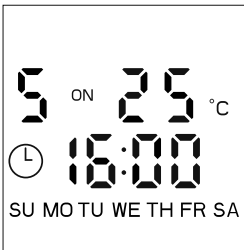

Program 5 activ
în nici o zi

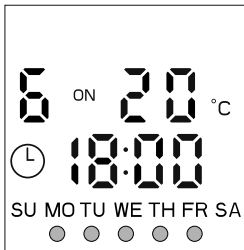

Program 6 activ
de luni până vineri



Program 7 activ
în nici o zi

Detectarea unei ferestre deschise

Ця функція використовується для припинення опалення після виявлення швидкого зниження кімнатної температури (5°C за 10 хвилин) і неможливості знову досягти заданої температури протягом 30 хвилин, що зазвичай відповідає відкриттю вікна або дверей.

În acest caz, afișajul arată „OP” și funcția de încălzire se oprește. Apăsați  timp de 3 secunde sau opriți dispozitivul pentru a șterge mesajul de eroare.

Decuplare termică

Un dispozitiv de siguranță termică oprește automat aparatul în caz de supraîncălzire (afișajul indică „88”). În acest caz, scoateți aparatul din priză, eliminați cauza supraîncălzirii și lăsați-l să se răcească timp de 15 minute înainte de a-l folosi din nou.

ÎNGRIJIRE

- Folosiți o cârpă moale și uscată.
- Pentru petele persistente folosiți o cârpă îmbibată cu apă cu săpun și ștergeți imediat cu o cârpă uscată.

DEPANARE

Anomaliile de funcționare sunt adesea provocate de cauze minore; consultați tabelul de mai jos înainte de a contacta serviciul post-vânzări. Acest lucru vă va face să câștigați timp și să evitați cheltuieli inutile.

Problemă	Cauze, remedii
Dispozitivul nu pornește.	Verificați dacă aparatul este alimentat electric.
Aparatul nu se încălzește.	Verificați temperatura camerei: dacă este prea ridicată în comparație cu temperatura de referință, aparatul nu se încălzește.
Telecomanda nu funcționează	Verificați starea bateriilor. Îndreptați telecomanda spre dispozitiv la o distanță mai mică de 1,2 m.
Afișajul arată „EE” și emite un bip timp de 5 secunde	A fost detectat un scurtcircuit, consultați Serviciul Post-Vânzare
Afișajul arată „BB”	Siguranța termică a fost declanșată. Deconectați unitatea, eliminați cauza supraîncălzirii și lăsați să se răcească 15 minute înainte de a utiliza din nou.

Înlocuiți bateriile telecomenzii.

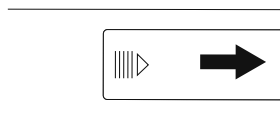

1 - Apăsați ușor pe capacul compartimentului pentru baterii și apăsați-l în direcția indicată de săgeată pentru a-l scoate.

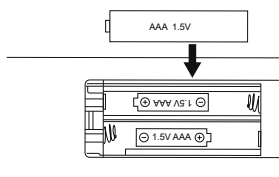

2 - Introduceți 2 baterii AAA (R03) de 1,5 V în compartiment. Asigurați-vă că respectați polaritatea corectă ("+" și "-").

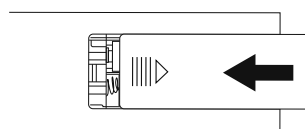

3 - Așezați capacul compartimentului bateriilor peste telecomandă.

Sistemul de iluminare nu este înlocuitor

CARACTERISTICI

Identificarea modelului	GMA2118	Tensiunea nominală	220-240 V~	
Puterea nominală	1680-2000W	Frecvența nominală	50 Hz	
Clasa de protecție electrică	I			
<i>Articol</i>		<i>Simbol</i>	<i>Valoare</i>	<i>Unitate</i>
Putere termică				
La puterea termică nominală		P nom	1.8	kW
La puterea termică minimă		P min	N/A	kW
ieșire maximă de căldură continuă		P max,c	1.8	kW
Consum de energie electrică auxiliar				
La puterea termică nominală		el max	0.0	kW
La puterea termică minimă		el min	0.0	kW
În mod de veghe		el sb	0.0	kW
<i>Articol</i>			<i>Unitate</i>	
Modul de acumulare a căldurii, numai în cazul aparatelor electrice pentru încălzire locală cu acumulator de căldură				
Controlul termic manual al sarcinii cu termostat integrat			Nu	
Controlul termic manual al sarcinii cu primirea de informații referitoare la temperatura camerei și / sau exterioară			Nu	
Controlul termic electronic al sarcinii termice cu primirea de informații referitoare la temperatura camerei și / sau exterioară			Nu	
Puterea termică comandată de ventilator			Nu	
Tipul de control al puterii termice / temperaturii camerei				
Controlul puterii termice cu o singură treaptă, fără control al temperaturii camerei			Nu	
Control cu două sau mai multe trepte manuale, fără controlul temperaturii camerei			Nu	
Controlul temperaturii camerei cu termostat mecanic			Nu	
Controlul electronic al temperaturii camerei			Nu	
Controlul electronic al temperaturii camerei și temporizator cu programare zilnică			Nu	
Control ulelectronic al temperaturii camerei și temporizator cu programare săptămânală			Da	
Alte opțiuni de control				
Controlul temperaturii camerei, cu detectarea prezenței			Nu	
Controlul temperaturii camerei, cu detectarea unei ferestre deschisă			Da	
Opțiunea control la distanță			Nu	
Control cu demaraj adaptabil			Nu	
Cu limitarea timpului de funcționare			Da	
Senzor cu bulb negru			Nu	
Contact Details	ADEO Services - 135 Rue Sadi Carnot - 59790 - RONCHIN - FRANCE			

<http://www.erp-equation.com/heaters/>

GARANȚIE

Condiții generale ale garanției producătorului Adeo Service:

Adeo Services oferă o garanție de producător pentru produsele sale.

Domeniul de aplicare a garanției producătorului Adeo Services:

Produsele Adeo Services sunt concepute și construite pentru a oferi performanțe de calitate, în condițiile unei utilizări normale. Dacă un produs se dovedește a fi defectuos în timpul perioadei de garanție, în condițiile utilizării normale, Adeo Services se obligă să repare sau să înlocuiască respectivul produs.

Garanția producătorului Adeo Services acoperă (la libera alegere a acestuia) fie repararea, fie înlocuirea aparatului dumneavoastră comercializat de către Adeo Services, în cazul în care aparatul se dovedește a fi defectuos, din cauza unui defect material sau de fabricație, pe durata perioadei de garanție.

În cazul în care piesa necesară pentru buna funcționare a produsului nu este disponibilă, Adeo Services se obligă să o înlocuiască cu o piesă cu caracteristici și performanțe echivalente.

Beneficierea de această garanție nu afectează exercitarea drepturilor dumneavoastră în temeiul garanțiilor legale prevăzute de Codul civil și de legislația cu privire la drepturile consumatorului.

Situații excluse din garanția producătorului Adeo Services:

Garanția producătorului Adeo Services nu se aplică în situațiile enumerate mai jos :

- Uzura normală a produsului și a componentelor acestuia.
- Deteriorarea accidentală a produsului (în urma căderii, a unui șoc sau a amplasării greșite)
- Deteriorarea cauzată de utilizarea care nu respectă informațiile prezentate în manualul de utilizare și/sau pe ambalaj (de exemplu, o tensiune de alimentare incorectă).
- Deteriorarea ca urmare a nerespectării recomandărilor de întreținere a produsului.
- Deteriorarea cauzată de alți factori, cum ar fi transportul, intemperiiile, paneele de electricitate sau supratensiunea rețelei electrice.
- Deteriorări de ordin estetic, incluzând, dar fără a se limita la: zgârieturi, deteriorarea sau ruperea componentelor de plastic.
- Deteriorarea cauzată de factori de forță majoră: eveniment care nu poate fi controlat de către Adeo Services, imprevizibil la momentul vânzării produsului și ale cărui efecte nu au putut fi evitate prin măsuri adecvate (de exemplu, catastrofe naturale).
- Deteriorarea cauzată de:
 - O utilizare neglijentă, o utilizare incorectă, manipularea greșită sau utilizarea incorectă a produsului
 - o utilizare care nu respectă instrucțiunile din manualul de utilizare a produsului
 - Utilizarea produsului în alte scopuri decât cele domestice obișnuite în țara de cumpărare a produsului.
 - Utilizarea unor piese care nu sunt asamblate sau instalate conform instrucțiunilor de montaj Adeo Services.
 - Utilizarea unor piese și accesorii care nu reprezintă componente originale Adeo Services.
 - Instalarea sau montarea defectuoasă
 - Reparații sau modificări efectuate de către alte părți decât cele autorizate de Adeo Services sau agenții săi autorizați.
- Garanția nu este valabilă nici în cazul în care numărul de serie sau plăcuța de identificare a produsului (dacă produsul are o plăcuță de identificare) au fost îndepărtate sau distruse.

- Dacă Adeo Services primește din partea autorităților competente informații care indică faptul că produsul a fost furat.

Cum funcționează concret garanția?

Condițiile de aplicare pentru Garanția producătorului Adeo Services sunt următoarele:

- Garanția este valabilă din data cumpărării (sau data livrării, dacă acesta este ulterioară).
- Este important să aveți la dispoziție un document care atestă livrarea/cumpărarea produsului, înainte de a efectua orice intervenție asupra echipamentului aflat în garanție. Vă rugăm să țineți cont de faptul că, în lipsa unui astfel de document, pentru orice lucrarea efectuată se va emite un deviz care trebuie acceptat de către client. Vă rugăm să păstrați chitanța de cumpărare sau bonul de livrare.
- Toate intervențiile vor fi efectuate de Adeo Services sau de agenții autorizați de acesta.
- Orice piesă înlocuită devine proprietatea Adeo Services.
- Repararea sau înlocuirea aparatului sub garanție nu prelungește perioada de garanție a acestuia.
- Această garanție nu afectează exercitarea drepturilor dumneavoastră cu privire la garanțiile legale prevăzute de Codul civil și de legislația cu privire la drepturile consumatorului.
- Pentru a beneficia de această garanție, trebuie să vă adresați vânzătorului de la care ați cumpărat produsul.

Data de intrare în vigoare a garanției:

Garanția Adeo Services intră în vigoare de la data livrării sau cumpărării produsului, ținând cont de data cea mai recentă dintre acestea.

Perimetrul geografic de valabilitate a garanției Adeo Services:

Garanția este valabilă pe teritoriul țării de unde a fost cumpărat produsul.

Dacă utilizați aparatul în altă țară decât cea de unde l-ați cumpărat, este posibil să pierdeți această garanție.

În acest caz, vă rugăm să consultați magazinul din țara de unde ați cumpărat produsul, care va analiza cererea dumneavoastră de garanție.

Ce se întâmplă cu garanția de producător Adeo Services în cazul revânzării produsului:

În cazul revânzării produsului în timpul perioadei de garanție, garanția de producător rămâne valabilă în beneficiul cumpărătorului și poate fi solicitată de acesta, cu următoarele condiții:

Trebuie prezentat documentul inițial de cumpărare a produsului,

Trebuie făcută dovada bunei funcționări a produsului în momentul revânzării,

Trebuie întrunite condițiile generale de aplicare a garanției expuse în acest document.

Se precizează că revânzarea produsului nu are nicio influență asupra perioadei de garanție restante la data revânzării. Astfel, cumpărătorul produsului revândut poate solicita garanția Adeo Services, în limita perioadei de garanție restante la data revânzării.

WARNING



**CAUTION !
HOT
AREAS.**

Some parts of this product can become very hot and cause burns. Particular attention has to be given where children and vulnerable people are present.



**PLEASE READ CAREFULLY THIS
MANUAL BEFORE USING THE
APPLIANCE**



DO NOT COVER !

- Children of less than 3 years should be kept away unless continuously supervised.
- Children aged from 3 years and less than 8 years shall only switch on/off the appliance provided that it has been placed or installed in its intended normal operating position and they have been given supervision or instruction concerning use of the appliance in a safe way and understand the hazards involved. Children aged from 3 years and less than 8 years shall not plug in, regulate and clean the appliance or perform user maintenance
- This appliance can be used by children aged from 8 years and above and persons with reduced physical, sensory or mental capabilities or lack of experience and knowledge if they have been given supervision or instruction concerning use of the appliance in a safe way and understand the hazards involved. Children shall not play with the appliance. Cleaning and user maintenance shall not be made by children without supervision.
- If the supply cord is damaged, it must be replaced by the manufacturer, its service agent or similarly qualified persons in order to avoid a hazard.
- The heater must not be located immediately below a socket outlet
- Do not use this device if it has been dropped
- Do not use if there are visible signs of damage to the device
- Use this device on a horizontal and stable surface, or fix it to the wall, as applicable.
- **WARNING:** Do not use this device in small rooms when they are occupied by persons not capable of leaving the room on their own, unless constant supervision is provided.
- **WARNING:** To reduce the risk of fire, keep textiles, curtains, or any other flammable material a minimum distance of 1 m from the device
- When heating for the first time, a slight odor may appear corresponding to the removal of any traces associated with the manufacture of the appliance.
- Do not use this device near a bathtub, shower, or swimming pool.
- Means for disconnection must be incorporated in the fixed wiring in accordance with the wiring rules

- This appliance must be installed in such a way that the switches and other controls cannot be touched by a person in the bath or shower.
- In order to avoid a hazard due to inadvertent resetting of the thermal cutout, this appliance must not be supplied through an external switching device, such as a timer, or connected to a circuit that is regularly switched on and off by the utility.

Important !

- Batteries are to be inserted with the correct polarity;
- The supply terminals are not to be short-circuited;
- Different types of batteries are not to be mixed;
- The batteries must be removed from the appliance before it is scrapped.
- New and used batteries are not to be mixed;
- Non-rechargeable batteries are not to be recharged;
- Exhausted or leaking batteries are to be removed from the appliance and safely disposed of;
- Do not ingest batteries
- Do not let children play with batteries
- If the appliance is to be stored unused for a long period, the batteries should be removed;

Disposing of the packaging

- The packaging must be totally recycled, as stated by the recycling symbol printed on it. The various components of the packaging must not be thrown out in nature, but disposed of probably in compliance with local regulations.

Processing waste of electronic and electric devices at life-cycle end.



This image indicates that this product must not be disposed of with unsorted home trash. A system for disposal and special processing of used electric and electronic devices, mandatory to follow, has been implemented including the right to have vendors retrieve free-of-charge used appliances upon purchase of new appliances, as well as special collection of such waste by approved organisations.

For more information on this, you can contact your store or your town hall. Proper disposal of used electric and electronic appliances ensures their adequate processing and recycling in order to avoid damage to the environment and public health as well as to preserve natural resources.

INSTALLATION

- The fireplace should not be plugged in and used until it is securely attached to the wall.
- This appliance is designed to be permanently fixed to a wall at a minimum height of 30 cm.
- A distance of 60cm between the bottom of the heater and the floor is recommended for optimum viewing of the fireplace.
- The wall bracket should be installed horizontally and the cable routed down to the right of the heater.
- Connect the plug to a 220-240V~ 50 Hz wall socket when fixing has been completed.
- Unplug the device when not in use

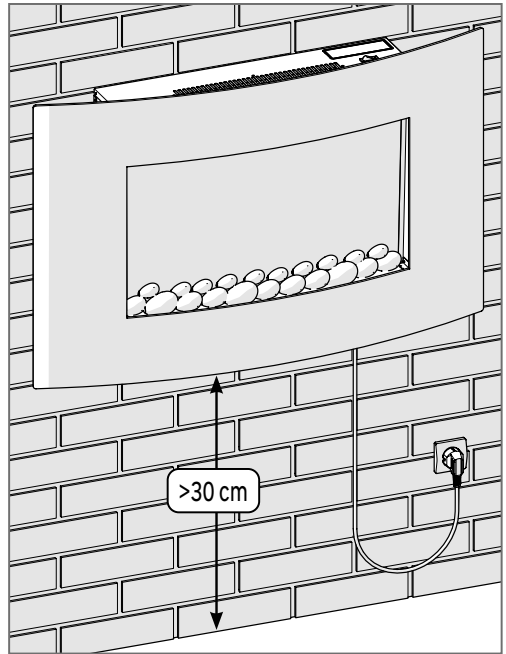

Fixation

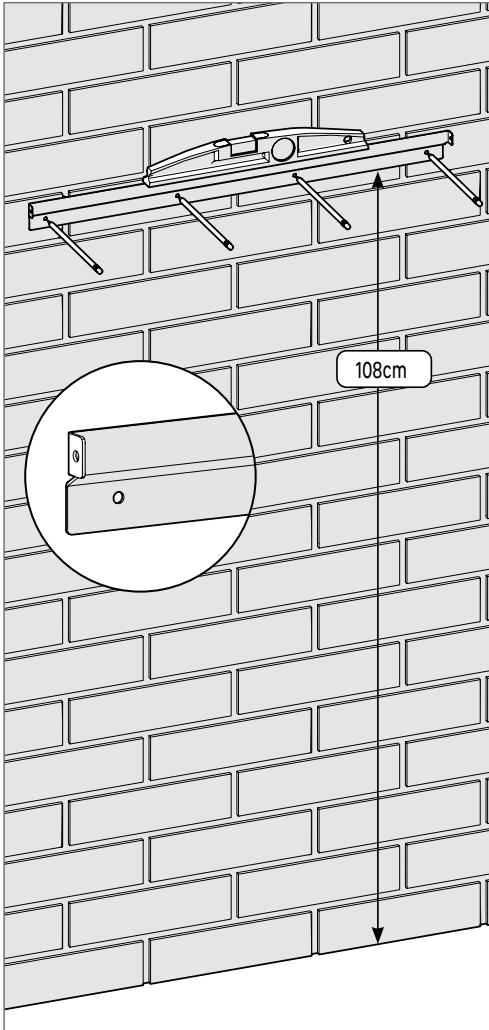

1 Place the fixing rail 108 cm from the ground, check the level, and locate the 4 fixing holes.

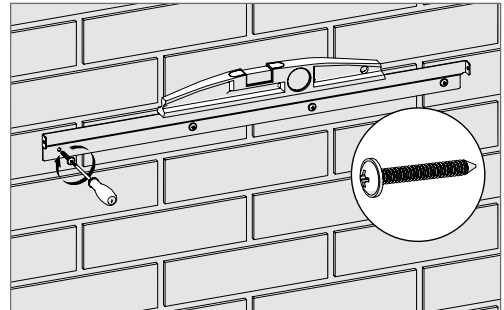
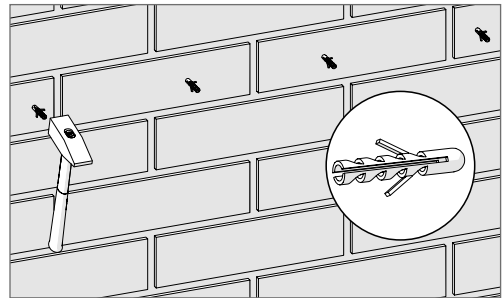
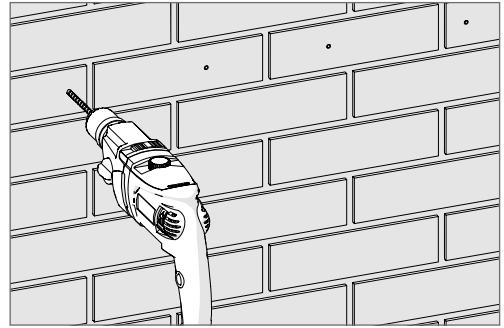

2 Drill the 4 holes, insert the dowels, and fix the rail while controlling the level.

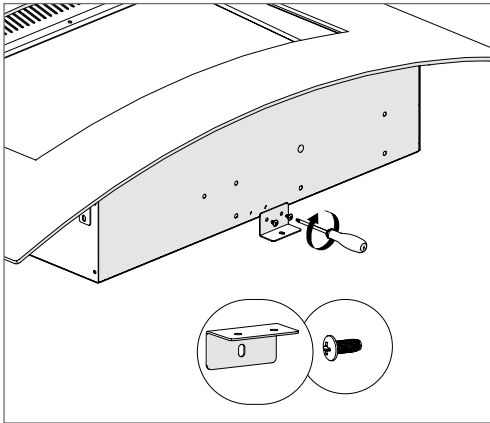

3 Fix the bracket below the device using the 2 small screws provided.

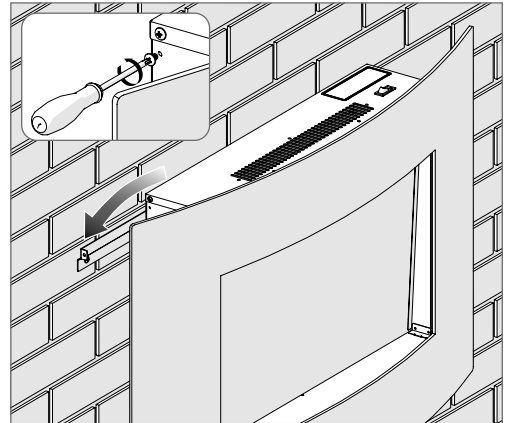

4 Remove the fixing screws on each side of the device and position it on the rail, making sure that it is properly engaged.

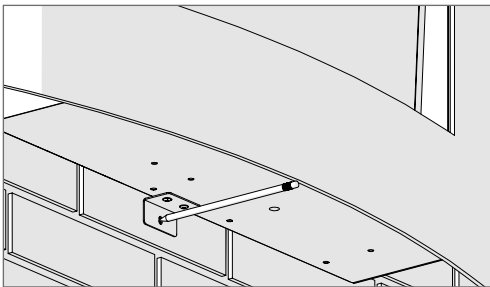

5 Mark the hole of the bracket.

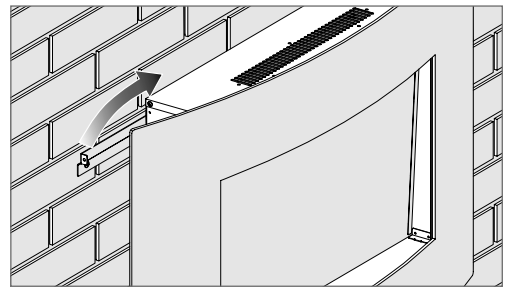

6 Remove device.

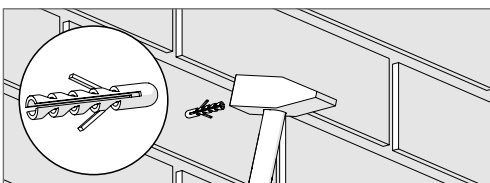
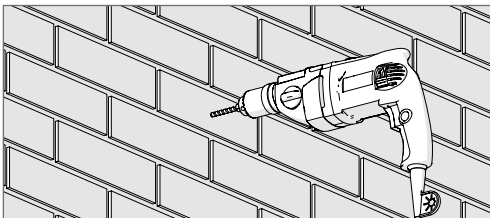

7 Drill the hole and insert the dowel.

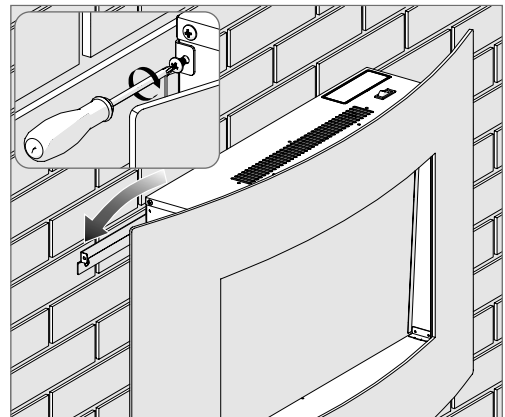

8 Position the device again on the rail, ensuring that it is properly engaged and secure it using the 2 screws.

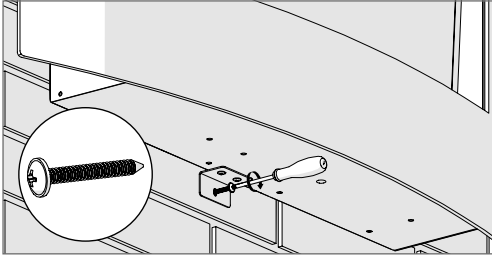

9 Fix the bracket using a large screw provided.

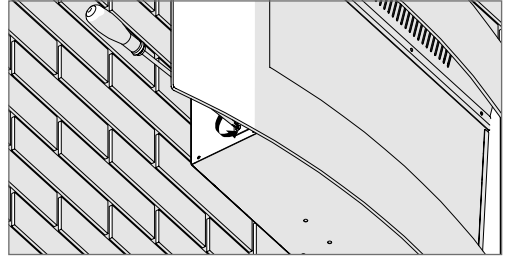

10 Remove the 2 screws located on each side of the device.

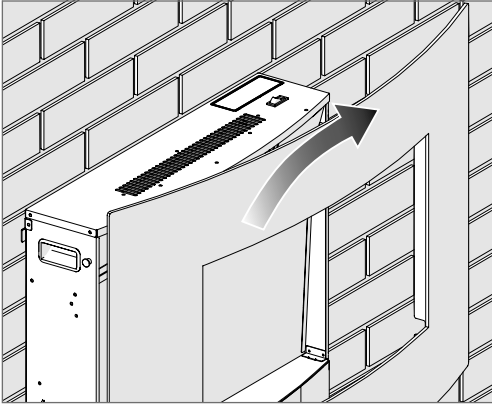

11 Gently remove the window.

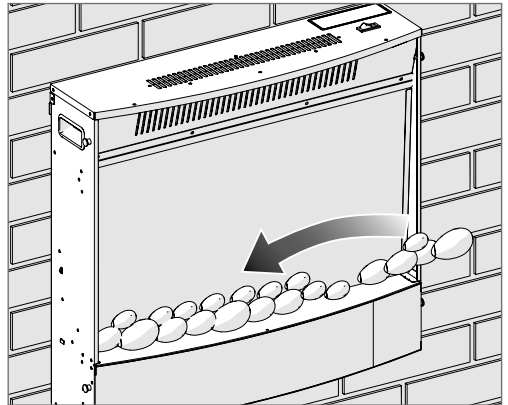

12 Place the stones.

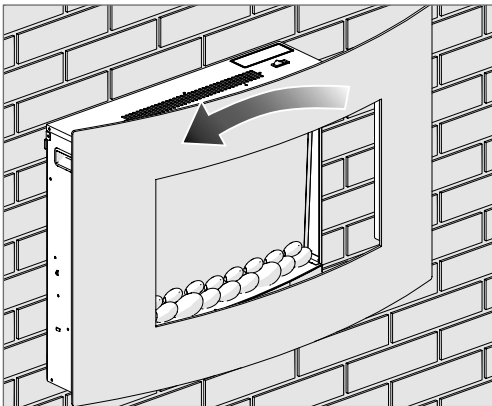

13 Replace the window gently.

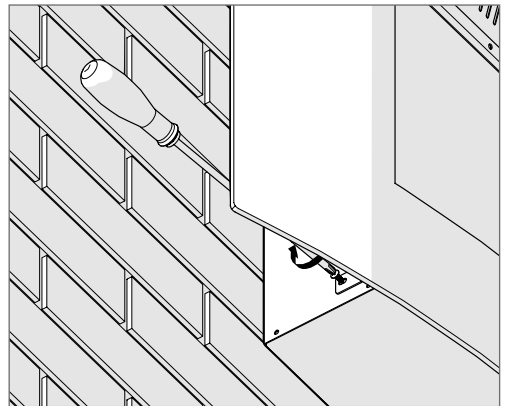

14 Tighten the 2 screws located on each side of the device.

USE

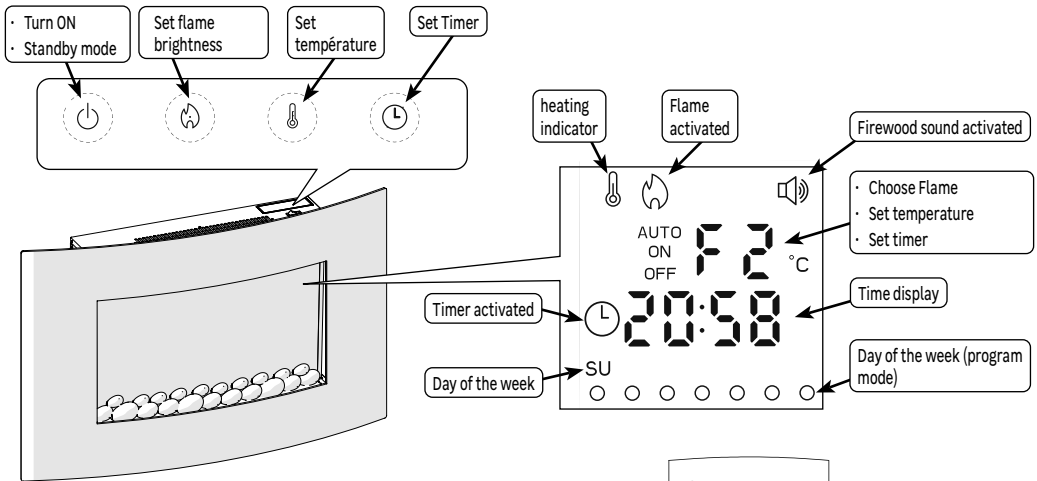

On / Standby

- Press on the control panel or the remote control to start or standby the device.

Flame effect adjustment

- Press several times to choose a type of effect
- F1 → F2 → F3 → F4

Heating temperature adjustment:

- Press to activate the heating, the set temperature is displayed

1 - From the control panel

- Maintain until the temperature flashes to enter the adjustment mode
- Press several times to choose the set temperature (desired temperature)

17°C → 18°C → 19°C → 20°C → 21°C → 22°C → 23°C → 24°C → 25°C → 26°C → 27°C → 00°C

2 - From the remote control

- Set the temperature using the + and - buttons

The value "00°C" sets heating on its maximum power without taking into account the room temperature.

- After several seconds without action, the device comes out of the adjustment mode.
- Press again to deactivate the heating, the blower stops after 15 seconds.

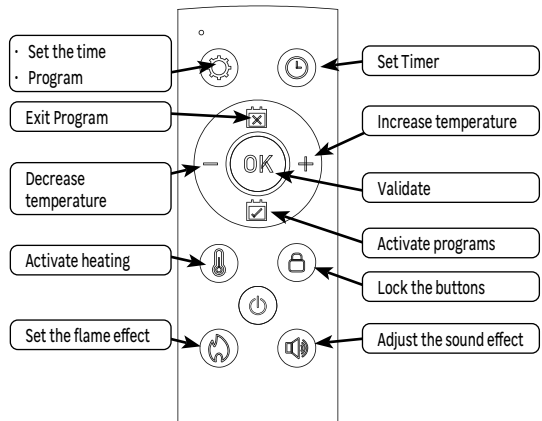

Using the timer

- The Timer function allows the heater to be put into standby mode after a user-defined time.

1 - From the control panel

- When the device is running, press  several times to choose the number of hours before standby

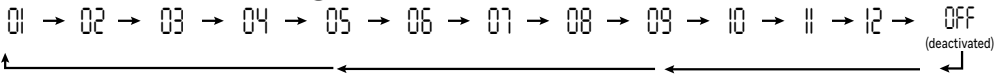



2 - From the remote control

- Press  to display the timer
- Set the number of hours before standby using the + and — buttons

 During the timer adjustment, if there is no action within 10 seconds, the device leaves the adjustment cycle and retains the last selected value.

Commands lock

- Press and keep to the beep the  button on the remote control to lock all the buttons (except the  button).
- Press and keep to the beep the  button on the remote control to unlock all the buttons..

Sound effect adjustment

- Press the  button on the remote control several times to choose the sound level of the effect.

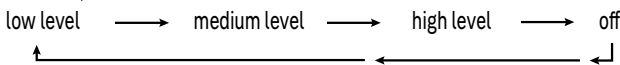

Current time adjustment

- Press and keep the  button on the remote control until the hours flash
- Set the hours using the + and — buttons of the remote control
- Press OK to validate, the minutes flash
- Set the minutes using the + and — buttons
- Press OK to validate, the day of the week flashes
- Set the day using the + and — buttons

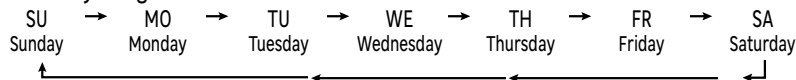

- Press OK to validate. If no action is carried out within 15 seconds, validation is made automatically.





Weekly programming

- The programming mode allows you to define one or more heating periods over the day. 7 programs have been defined by default and can be modified by the user. Each program begins with a start-up and ends with a standby, it defines a visual effect and a set temperature, and can be activated on one or more days of the week.

Description of default programs

	Prog 1	Prog 2	Prog 3	Prog 4	Prog 5	Prog 6	Prog 7
Start-up time	08:00	10:00	12:00	14:00	16:00	18:00	20:00
Standby time	09:00	11:00	13:00	15:00	17:00	19:00	21:00
Visual effect	F1	F2	F4	F3	F2	F1	F1
Temperature	21 °C	22 °C	23 °C	24 °C	25 °C	26 °C	27 °C
Active day	Monday	Monday	Monday	Monday	Monday	Monday	Monday

Customizing programs

- Press the  button on the remote control, program 1 is displayed, the day flashes
- Use the + and — buttons to move the cursor to the desired day
- Press  to activate or deactivate this day
- Reproduce this operation for each of the days to activate/deactivate
- Press OK to validate, the time flashes
- Use the + and — buttons to set up start time
- Press OK to validate, the minutes flash
- Use the + and — buttons to adjust the minutes
- Press OK to validate, the temperature flashes
- Use the + and — buttons to adjust the set temperature
- Press OK to validate, the type of visual effect flashes
- Press  several times to choose a type of effect
- Press OK to validate, the time flashes
- Use the + and — buttons to set up standby time
- Press OK to validate, the minutes flash
- Use the + and — buttons to adjust the minutes
- Press OK to validate, program 2 is displayed, the day flashes
- Reproduce these steps for each programs
- Press  to get out of the adjustment cycle.

Activation of a program

- Press  to enter the activation mode
- Use the + and — buttons to choose the program to activate
- Press OK to validate

Activation of all programss

- Press  to enter the activation mode
- Use the + and — buttons to choose the A (Auto) program
- Press OK to validate

 *If the value "A" has been chosen, all programs are active, it is therefore important to deactivate the programs that are not used every day.*

 *AUTO mode will only work if there is no overlapping ON/OFF time in 7 programs within one day*

Example: I want to have a temperature of 20 °C

- From Monday to Friday from 8 a.m. to 9 a.m., from 12 p.m. to 1 p.m., and from 6 p.m. to 10 p.m.
- Saturday and Sunday from 10 a.m. to 10 p.m.

Monday to Friday	P1		P3		P6	
	8h	9h	12h	13h	18h	22h
Saturday Sunday	P2					22h
	8h	10h				

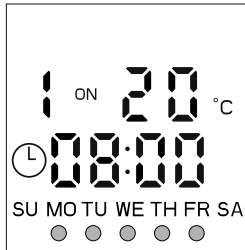

Program 1 Active from Monday to Friday

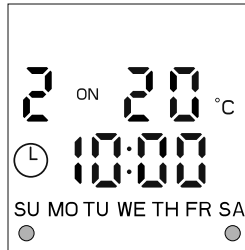

Program 2 Active on Saturday and Sunday

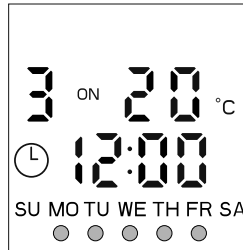

Program 3 Active from Monday to Friday

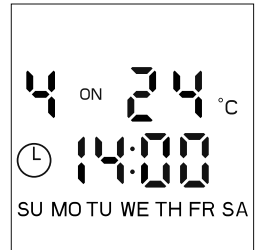

Program 4 Active on no day

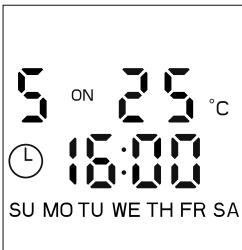

Program 5 Active on no day

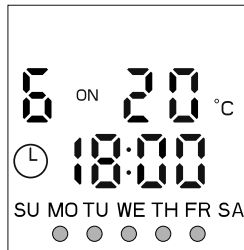

Program 6 Active from Monday to Friday



Program 7 Active on no day

Open window detection

This function is used to stop heating after detecting a rapid drop in room temperature (5°C in 10 minutes) and the impossibility of reaching the set temperature again for 30 minutes, which generally corresponds to opening a window or door.

In this case, the display indicates "OP" and the heating function stops. Press  for 3 seconds or turn off the device to delete the error message.

Thermal cutoff

A thermal security automatically cuts the device in the event of overheating (the display indicates "88"). In this case, unplug the device, eliminate the cause of overheating, and let cool for 15 minutes before using again.

CARE

- Use a soft, dry cloth.
- For persistent stains, use a cloth dampened with soapy water and wipe immediately with a dry cloth.

TROUBLESHOOTING

Malfunctions are often due to minor causes; please read the table below before contacting the after-sales service. This can save you time and avoid unnecessary expenses.

Problem	Causes, Solutions
The device does not turn on.	Check that the device is electrically powered.
The unit does not heat.	Check the temperature of the room: if it is too high compare to the setpoint temperature, the unit does not heat.
The remote control does not work	Check the batteries. Orient the remote control towards the device at a distance less than 1.2 m.
The display indicates "EE" and beeps for 5S	A short circuit has been detected, consult the after-sales service
The display indicates "88".	Thermal security has been triggered. Disconnect the device, eliminate the cause of overheating, and let cool for 15 minutes before using again.

Replacement of the remote control batteries.

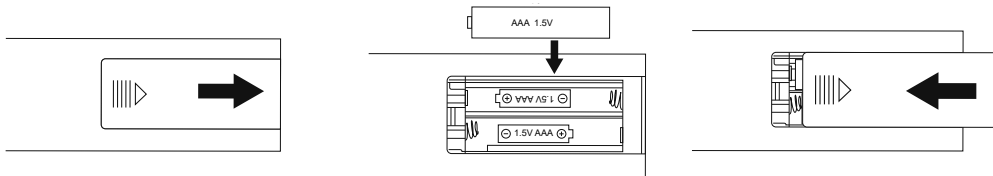

1 - Press gently on the cover of the battery compartment and push it in the direction of the arrow in order to remove it.

2 - Insert 2 AAA (R03) 1.5 V batteries into the compartment.

3 - Make sure you observe the right polarity ("+" and "-").

The lightboard is not replaceable

CHARACTERISTICS

Model Identifier	GMA2118	Rated voltage	220-240 V~	
Power rating	1680-2000W	Rated frequency	50 Hz	
Electrical protection class	I			
	<i>Item</i>	<i>Symbol</i>	<i>Value</i>	<i>Unit</i>
Heat output				
Rated heat output		P nom	1.8	kW
Minimum heat output		P min	N/A	kW
Maximum continuous heat output		P max,c	1.8	kW
Auxiliary Electricity Consumption				
At nominal heat output		el max	0.0	kW
At minimum heat output		el min	0.0	kW
In standby mode		el sb	0.0	kW
	<i>Item</i>		<i>Unit</i>	
Type of heat input, for electric storage local space heaters only				
Manual thermal control of the load with integrated thermostat			No	
Manual thermal control of the load with reception of information on the temperature of the room and/or outside			No	
Electronic thermal control of the load with information on room and/or outside temperature			No	
Thermal power can be regulated by fan			No	
Type of heat output/room temperature control				
Single stage heat output and no room temperature control			No	
Two or more manual steps, no room temperature control			No	
Room temperature control with mechanical thermostat			No	
Electronic room temperature control			No	
Electronic room temperature control and daily timer			No	
Electronic room temperature control and weekly timer			Yes	
Other control options				
Room temperature control with presence detection			No	
Room temperature control with open window detection			Yes	
Remote control option			No	
Adaptive activation control			No	
Activation duration restriction			Yes	
Black globe sensor			No	
Contact Details	ADEO Services - 135 Rue Sadi Carnot - 59790 - RONCHIN - FRANCE			

<http://www.erp-equation.com/heaters/>

WARRANTY

Terms and conditions of the ADEO SERVICES manufacturer warranty

Adeo Services offers a manufacturer warranty on its products.

The scope of the Adeo Services manufacturer warranty:

Adeo Services products are designed and built to provide quality performance for normal use. If a product proves to be defective during the warranty period under normal use, it is Adeo Services' responsibility to repair or replace it. The Adeo Services warranty covers the repair or replacement (at the discretion of Adeo Services) of your device marketed by Adeo Services if it proves to be defective due to a material or manufacturing defect during the warranty period. In case of unavailability of a part required for proper functioning of the product, Adeo Services commits to replacing it with a part of equivalent characteristics and performance levels. The implementation of this warranty does not affect the exercise of your rights under the legal warranties provided by the civil code and the consumer code.

Cases excluded from the coverage of the Adeo Services manufacturer warranty:

The Adeo Services manufacturer warranty is not intended to apply in the cases listed below:

- Normal wear and tear of the product and/or its components.
- Accidental damage (due to dropping the product, impact or improper installation of the product)
- Damage resulting from use that does not comply with the information in the user manual and/or packaging (e.g. incorrect power supply voltage)
- Damage caused by failure to comply with the product maintenance recommendations.
- Damage caused by external sources such as transportation, weather, power failure or power surges.
- Cosmetic damage, including, but not limited to, scratches, scuffs, or broken plastic components,
- Failures caused by Acts of God (events beyond the control of Adeo Services, unforeseeable at the time of sale of the product and the effects of which could not be avoided by appropriate measures (e.g. natural disasters).
- Failures caused by:
 - Negligent use, misuse, mishandling or careless use of the product.
 - Use not in accordance with the product user manual.
 - Use of the product for purposes other than normal domestic use in the country where it was purchased.
 - Use of parts that are not assembled or installed in accordance with Adeo Services installation instructions.
 - Use of parts and accessories that are not genuine Adeo Services components.
 - Faulty installation or assembly.
 - Repairs or modifications performed by parties other than those authorized by Adeo Services or its authorized agents.
- The warranty will also not be valid if the serial number or the nameplate of the product (if the product has a nameplate) is removed or defaced.
- If Adeo Services receives information from competent public authorities that the product has been stolen.

What are the terms and conditions for implementing the warranty?

The terms and conditions for implementing the Adeo Services warranty are as follows

- The warranty takes effect on the date of purchase (or on the date of delivery if later).
- A proof of delivery/purchase is required prior to performing any operation on your device under warranty. Please note that without this proof, any work to be done will be subject to an estimate, which must be accepted by the customer before any work can be done. Please keep your purchase receipt or delivery note.
- All work will be performed by Adeo Services or its authorized service providers.
- Any replaced part becomes the property of Adeo Services
- The repair or replacement of your device under warranty does not extend the warranty period.
- The warranty does not affect the exercise of your rights under the legal warranties provided by the civil code and the consumer code.
- To make use of this warranty, you must contact the brand company from which you purchased your product.

Date of entry into force of the warranty:

The Adeo Services warranty takes effect on the date of purchase or the date of delivery of your product, whichever is later.

Geographic scope of Adeo Services warranty:

The warranty is valid in the country of purchase of the product.

If you use your device in a country other than the one in which you purchased it, the warranty may be invalidated. In this case, please contact the brand company in the country of origin where you purchased the product who will study the warranty claim on a case by case basis.

Fate of Adeo Services warranty in case of resale of the product:

In case of resale of the product during its warranty period, the warranty remains valid for the benefit of the buyer and can be implemented by the latter provided however:

That the proof of original purchase of the product is brought along,

That the proof of proof of proper functioning of the product at the time of the resale is brought along,

That the terms and conditions of implementation of the warranty as detailed within the present document are met. It is specified that the resale of the product has no effect on the warranty period remaining at the date of resale. Thus, the buyer of the resold product can claim the benefit of the Adeo Services warranty within the limit of the remaining validity time of the warranty at the date of the resale.

- FR Traduction de la version originale du mode d'emploi
- ES Traducción de las Instrucciones originales
- PT Tradução das Instruções originais
- IT Traduzione delle istruzioni originali

- EL Μετάφραση των πρωτότυπων οδηγιών
- PL Tłumaczenie instrukcji oryginalnej
- UA Переклад оригінальної інструкції
- RO Traducerea instrucțiunilor originale
- EN Translation of Original Instructions



Made in China / Зроблено в Китаї

ADEO SERVICES - 135 RUE SADI CARNOT - CS 00001 - 59790 RONCHIN - FRANCE

- UA Виробник: ТОВ "Адео Сервісез С.А.", вул. Саді Карно, CS 00001, 59790 Роншен, Франція. Імпортер: ТОВ "Леруа Мерлен Україна", 04201 Україна, м.Київ, вул. Полярна 17А, +380 44 498 46 00. Дане підприємство приймає претензії від споживачів щодо товару, а також проводить його ремонт, технічне і гарантійне обслуговування