

EAN CODE : 3276007312492

EAN CODE : 3276007312508

EAN CODE : 3276007312515

EAN CODE : 3276007312522

EAN CODE : 3276007312539

FR Notice de Montage -
Utilisation - Entretien

EL Εγχειρίδιο συναρμολόγησης,
χρήσης και συντήρησης

UA Керівництво По Збірці
і Експлуатації

ES Instrucciones de Montaje,
Utilización y Mantenimiento

PL Instrukcja Montażu,
Użytkowania i Konserwacji

RO Manual asamblare,
utilizare și întreținere

PT Instruções de Montagem,
Utilização e Manutenção

RU Руководство По Сборке
и Эксплуатации

BR Instruções de Montagem,
Utilização e Manutenção

IT Istruzioni per il Montaggio,
l'Uso e la Manutenzione

KZ Жинау, пайдалану және
техникалық қызмет
көрсету нұсқаулығы

EN Assembly - Use -
Maintenance Manual



- FR** Nous vous remercions d'avoir acheté ce produit. Nous vous conseillons de lire attentivement la notice d'installation, d'utilisation et d'entretien. Nous avons conçu ce produit pour vous apporter entière satisfaction.
Si vous avez besoin d'aide, l'équipe de votre magasin est à votre disposition pour vous accompagner.
- ES** Le agradecemos haber comprado este producto. Le recomendamos leer atentamente el manual de instalación, uso y mantenimiento. Este producto ha sido diseñado para proporcionarle plena satisfacción.
Si necesita alguna ayuda, el personal de la tienda estará a su disposición para guiarle.
- PT** Agradecemos a sua preferência por este produto. Aconselhamo-lo a ler o manual de instalação, utilização e manutenção com atenção. Criámos este produto para sua completa satisfação.
Se precisar de ajuda, a equipa da sua loja está à sua disposição para o acompanhar.
- IT** Grazie per aver acquistato questo prodotto. Vi raccomandiamo di leggere attentamente il manuale di installazione, utilizzo e manutenzione. Questo prodotto è stato progettato per offrirvi la massima soddisfazione.
Per ricevere assistenza, il personale del punto vendita è a vostra disposizione.
- EL** Ευχαριστούμε για την αγορά σας αυτού του προϊόντος. Σας συμβουλεύουμε να διαβάσετε προσεκτικά τις οδηγίες εγκατάστασης, χρήσης και συντήρησης. Σχεδιάσαμε αυτό το προϊόν για να σας προσφέρει πλήρη ικανοποίηση.
Αν χρειάζεστε βοήθεια, η ομάδα του καταστήματος από το οποίο αγοράσατε το προϊόν είναι στη διάθεσή σας
- PL** Dziękujemy za zakup produktu firmy. Zalecamy, aby uważnie przeczytać instrukcję instalacji, użytkowania i konserwacji. Ten produkt marki zaprojektowaliśmy, aby spełnić wszystkie Państwa oczekiwania.
W razie potrzeby pracownicy sklepu służą Państwu pomocą i są do Państwa dyspozycji.
- RU** Благодарим Вас за приобретение изделия. Рекомендуем внимательно прочитать инструкции по установке, эксплуатации и техническому обслуживанию. Изделие разработано, чтобы доставить Вам удовольствие.
Если Вам потребуется помощь, консультанты Вашего магазина находятся в Вашем распоряжении.
- KZ** өнімін сатып алғаныңыз үшін алғұыс білдіреміз. Орнату, қолдану және қызмет к өрсету ж ө ніндегі нұсқа аулық тәрды мұқият оқып шығуға кеңес береміз. Біз бұл өнімін сізді толықтай қанағаттандыру үшін жасап шығардық.
Егер сізге көмек қажет болса сіздің бөлімшесіңізге сататын дүкеніңіздің топ сізге жәрдем береді.
- UA** Дякуємо вам за покупку цього виробу. Ми радимо вам уважно прочитати інструкції з установлення, експлуатації та технічного обслуговування. Ми розробили цей виріб для того, щоб він приносив вам задоволення.
Якщо вам потрібна допомога, співробітники вашого магазину готові допомогти вам
- RO** Vă mulțumim pentru achiziționarea acestui produs. Vă sfătuim să citiți cu atenție instrucțiunile de instalare, de utilizare și de întreținere. Am conceput acest produs pentru a vă furniza satisfacție totală.
Dacă aveți nevoie de ajutor, echipa magazinului de cumpărare este la dispoziția dumneavoastră pentru a vă asista.
- BR** Obrigado por ter adquirido um produto. Nós aconselhamos a ler atentamente o manual de instalação, uso e manutenção. Concebemos um produto para proporcionar total satisfação.
Caso precise de ajuda, a equipe da sua loja estará à disposição para te acompanhar.
- EN** Thank you for purchasing this product. We recommend that you read the installation, user and maintenance instructions carefully. We have designed this product to ensure your complete satisfaction.
If you require assistance, the team at your retailer is on hand to help you.



A

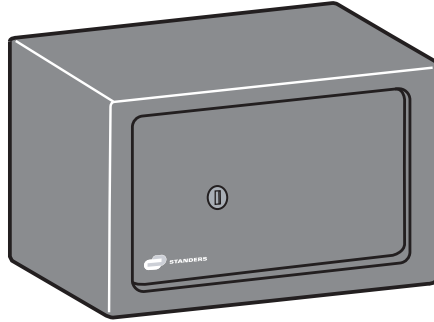

B

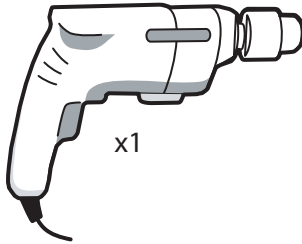
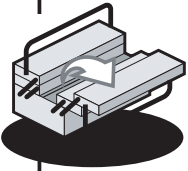
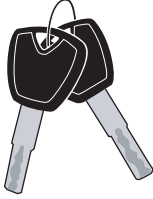

Ø8

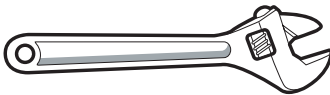

Ø8

Utiliser des fixations adaptées au mur / Utilice elementos de fijación que se ajusten a la pared / Usar fechos que encaixem na parede / Utilizzare elementi di fissaggio che si adattano al muro / Χρησιμοποιήστε συνδετήρες που ταιριάζουν στον τοίχο / Stosować łączniki pasujące do ściany / Используйте крепежные элементы, подходящие к стене / Қабырғаға сәйкес келетін бекітпелерді қолданыңыз / Використовуйте кріплення, придатне для стіни / Utilizați elemente de fixare care se potrivesc cu peretele / Usar fixadores que se ajustam à parede / Use fixings that fit the wall.

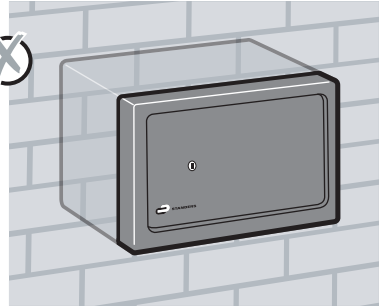
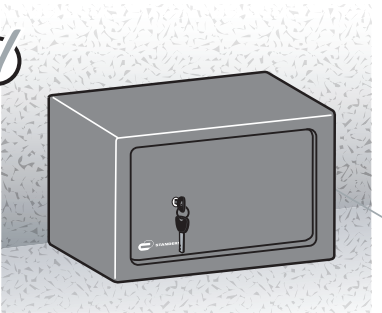
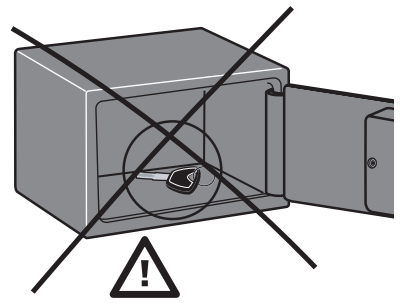
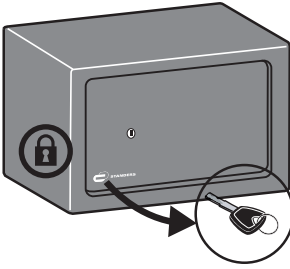
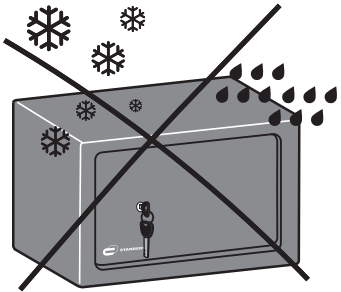
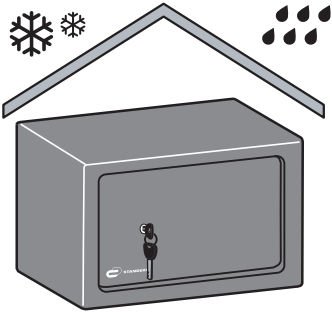
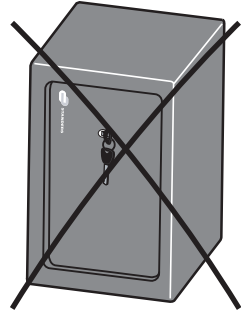
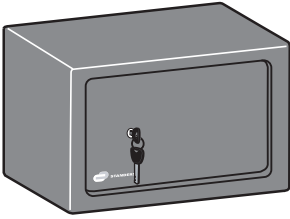

1

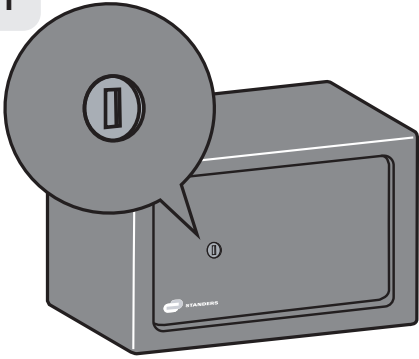

2

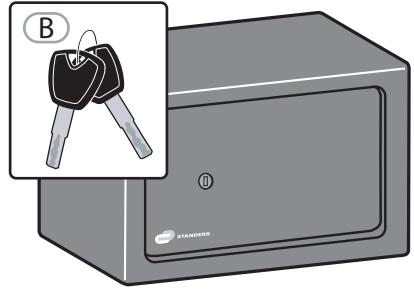

3

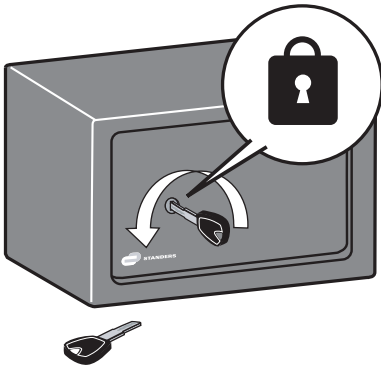

4



5

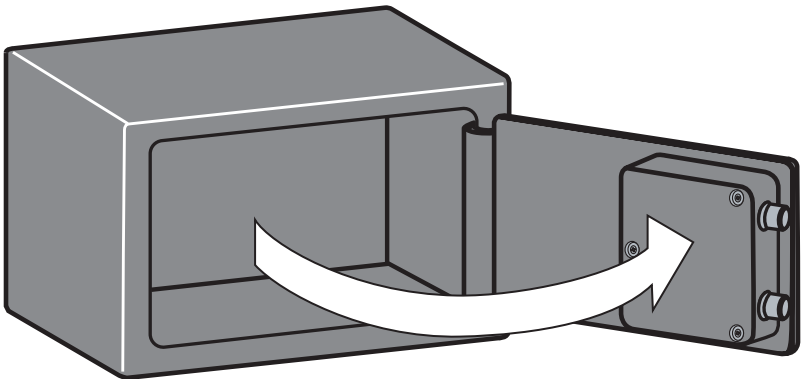

6

6

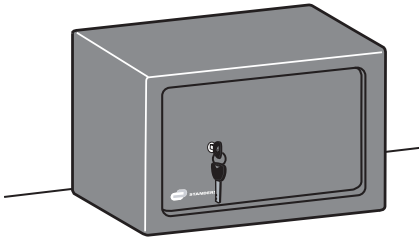

7

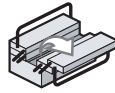
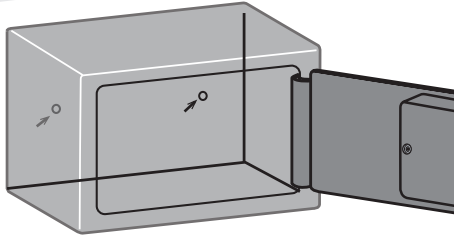

8

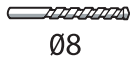
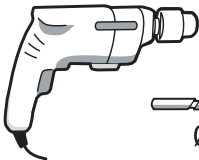
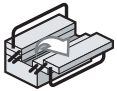
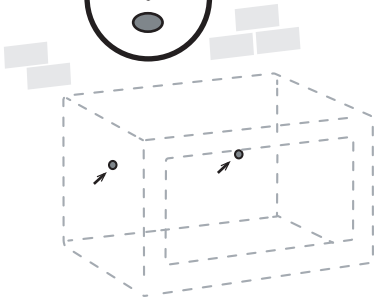

9

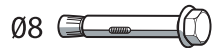
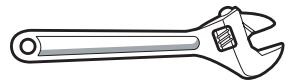
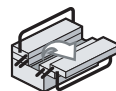
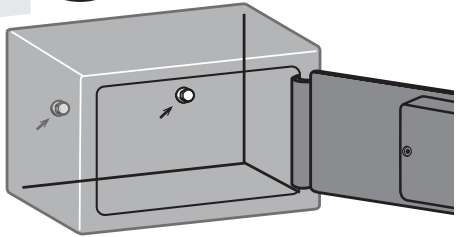

10

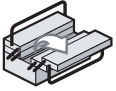
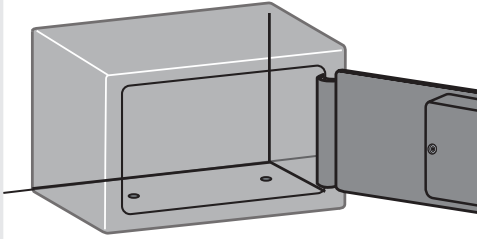

11

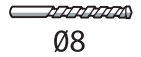
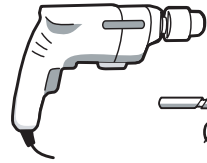
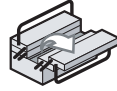
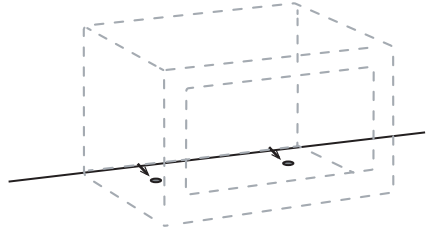
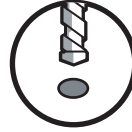

12

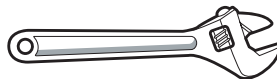
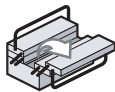
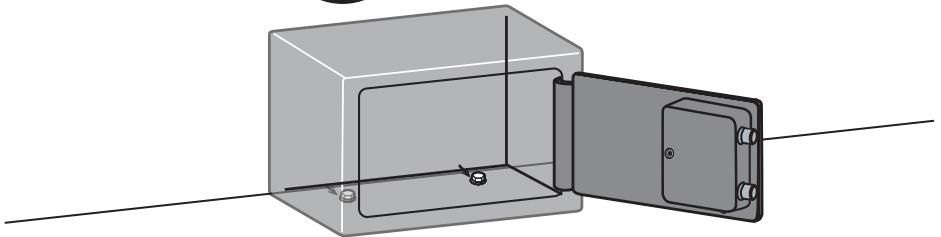

FR: Clé perdue / ES: Llave perdida /
 PT: Chave perdida / IT: Chiave persa /
 EL: Απώλεια κλειδιού / PL: Zgubiony klucz/
 RU: Утеря ключа / KZ: Кілтті жоғалту/
 UA: Втрата ключа / RO: Cheie pierdută/
 BR: Chave perdida / EN: Lost key.

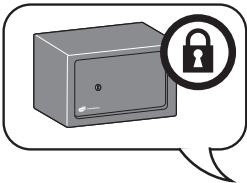
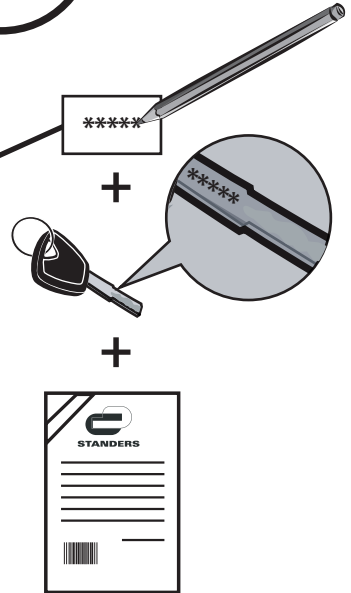
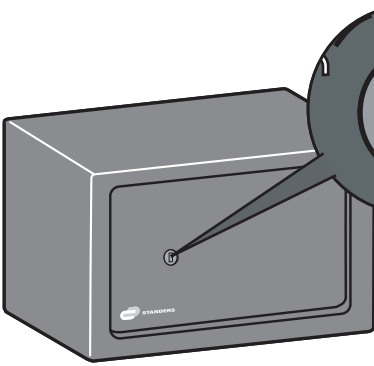
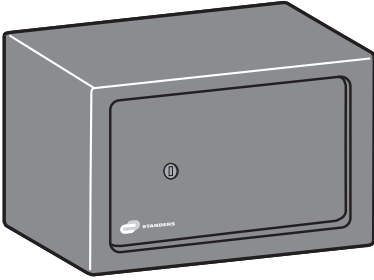

FR La garantie couvre la porte et la serrure (mécanique et électronique) contre les défauts de fabrication par une réparation ou un échange complet du coffre à caractéristiques et niveaux de performances équivalents. La garantie ne couvre pas la mauvaise utilisation (négligente, mauvaise manipulation ou utilisation imprudente) ou d'une utilisation non conforme aux informations présentes dans la notice d'utilisation ou du packaging, les dommages accidentels suite à une ouverture forcée, tentative de vol, chute du produit, choc, l'utilisation de mauvaises piles ou piles non adaptées, la peinture, les dommages causés par une source externe (transport, intempéries...), les dommages cosmétiques (y compris, mais sans s'y limiter, les rayures, les éraflures ou les bris d'éléments en plastique), les défaillances causées par des cas de forces majeures, l'utilisation du produit à des fins autres que des fins domestiques normales dans le pays où il a été acheté, l'utilisation de pièces qui ne sont pas assemblées ou installées conformément aux instructions de montage Adeo Services, des réparations ou modifications effectuées par des parties autres que celles autorisées par Adeo Services ou ses agents autorisés, les frais de démontage du coffre (maçonnerie, transport...) La garantie ne couvre pas les biens stockés dans le coffre et si Adeo Services reçoit de la part d'autorités publiques compétentes des informations indiquant que le produit a été volé.

Les modalités de mise en oeuvre de la garantie constructeur sont les suivantes : La garantie prend effet à la date d'achat (ou à la date de livraison si celle-ci est ultérieure). La production préalable d'un justificatif de livraison/d'achat avant toute intervention sur votre appareil sous garantie. Veuillez noter que sans cette preuve, tout travail à effectuer fera l'objet de l'émission d'un devis, qui devra être accepté par le client avant toute intervention. Veuillez conserver votre reçu d'achat ou votre bon de livraison. Toutes les interventions seront effectuées par Adeo Services ou ses prestataires agréés. Toute pièce remplacée devient la propriété d'Adeo Services. La réparation ou le remplacement de votre appareil sous garantie ne prolonge pas la période de garantie. La garantie ne remet pas en cause l'exercice de vos droits au titre des garanties légales prévues par les réglementations locales. Pour faire valoir cette garantie, vous devez vous rapprocher de l'enseigne auprès de laquelle vous avez acheté votre produit.

Date d'entrée en vigueur de la garantie : La garantie Adeo Services entre en vigueur à la date d'achat ou à la date de livraison de votre produit, la date la plus tardive étant retenue.

Périmètre géographique de la garantie Adeo Services : La garantie est valable dans le pays d'achat du produit. Si vous utilisez votre appareil dans un pays autre que celui dans lequel vous l'avez acheté, la garantie peut être invalidée. Dans ce cas, veuillez vous rapprocher de l'enseigne du pays d'origine dans laquelle vous avez acheté le produit qui étudiera au cas par cas la demande de garantie.

Sort de la garantie Adeo Services en cas de revente du produit : En cas de revente du produit au cours de sa période de garantie, celle-ci demeure valable au bénéfice de l'acheteur et peut être mise en oeuvre par ce dernier sous réserve toutefois : Que le justificatif d'achat d'origine du produit soit apporté. Que la preuve du bon fonctionnement du produit au moment de la revente soit apportée. Que les conditions de mise en oeuvre de la garantie exposées au sein des présentes soient rassemblées. Il est précisé que la revente du produit n'a aucune incidence sur la durée de garantie restant à courir à la date de la revente. Ainsi, l'acheteur du produit revendu peut réclamer le bénéfice de la garantie Adeo Services dans la limite de la durée de validité restant à courir de ladite garantie à la date de la revente. « Cette garantie commerciale s'ajoute à la garantie légale de conformité, à savoir : Article L211-4 : Le vendeur est tenu de livrer un bien conforme au contrat et répond des défauts de conformité existant lors de la délivrance. Article L211-5 : le bien doit : 1° Être propre à l'usage habituellement attendu d'un bien semblable et, le cas échéant : - correspondre à la description donnée par le vendeur et posséder les qualités que celui-ci a présentées à l'acheteur sous forme d'échantillon ou de modèle ; - présenter les qualités qu'un acheteur peut légitimement attendre eu égard aux déclarations publiques faites par le vendeur, par le producteur ou par son représentant, notamment dans la publicité ou l'étiquetage ; 2° Ou présenter les caractéristiques définies d'un commun accord par les parties ou être propre à tout usage spécial recherché par l'acheteur, porté à la connaissance du vendeur et que ce dernier a accepté. Il répond également des défauts de conformité résultant de l'emballage, des instructions de montage ou de l'installation lorsque celle-ci a été mise à sa charge par le contrat ou a été réalisée sous sa responsabilité. Article L211-12 : L'action résultant du défaut de conformité se prescrit par cinq ans à compter de la délivrance du bien ».

ES La garantía cubre la puerta y la cerradura (mecánica y electrónica) contra los defectos de fabricación reparando o cambiando la caja fuerte completa por un modelo con características y prestaciones equivalentes. La garantía no cubre un mal uso (un mal uso, la mala manipulación o el uso imprudente) ni un uso no conforme con la información que figura en las instrucciones de uso o en el embalaje, los daños accidentales debidos a la apertura forzada, al intento de robo, la caída del producto, los golpes, el uso de pilas incorrectas o inadecuadas, la pintura, los daños causados por una fuente externa (transporte, inclemencias meteorológicas...), los daños estéticos (incluidos pero sin limitarse a ello, las rayaduras, las marcas o la rotura de elementos de plástico), las averías causadas por casos de fuerza mayor, el uso del producto para fines diferentes a los domésticos normales en el país en el que se ha comprado, el uso de piezas que no estén ensambladas o instaladas de acuerdo con las instrucciones de montaje de Adeo Services, las reparaciones o modificaciones realizadas por personas distintas a las autorizadas por Adeo Services o por sus agentes autorizados, los gastos de desmontaje de la caja fuerte (albañilería, transporte...) La garantía no cubre los bienes almacenados en la caja fuerte y si Adeo Services recibe notificación por parte de las autoridades públicas competentes de que el producto ha sido robado.

Las modalidades de la aplicación de la garantía del fabricante son las siguientes: La garantía entrará en vigor en la fecha de compra (o en la fecha de entrega si esta fecha es posterior). La presentación previa de un justificante de entrega/de compra antes de cualquier intervención en su aparato en garantía. Tenga en cuenta que sin este documento, cualquier trabajo a realizar será objeto de un presupuesto que deberá ser aceptado por el cliente antes de realizar cualquier tipo de intervención. Conserve el recibo de compra o el albarán de entrega. Todas las intervenciones serán realizadas por Adeo Services o por agentes autorizados. Cualquier pieza sustituida pasa a ser propiedad de Adeo Services. La reparación o sustitución de su aparato en garantía no prorroga el período de garantía. La garantía no pone en entredicho el ejercicio de sus derechos con respecto a las garantías legales previstas por la normativa local. Para hacer valer esta garantía, debe ponerse en contacto con la tienda en la que compró el producto.

Fecha de entrada en vigor de la garantía: La garantía Adeo Services entra en vigor el día de la fecha de compra o en la fecha de entrega de su producto, se tendrá en cuenta la fecha posterior.

Perímetro geográfico de la garantía Adeo Services: La garantía es válida en el país de compra del producto. Si utiliza el aparato en un país distinto al que lo ha comprado, la garantía puede ser invalidada. En ese caso, diríjase a la tienda del país de origen en el que ha comprado el producto y ésta estudiará, caso por caso, la solicitud de garantía.

Sobre la garantía Adeo Services en caso de reventa del producto: En caso de reventa del producto durante el período de garantía, ésta seguirá siendo válida en beneficio del comprador y podrá ser aplicada por este último siempre que: Se presente el justificante de compra original del producto. Se aporte prueba del buen funcionamiento del producto en el momento de la reventa. Se reúnan las condiciones de aplicación de la garantía que se exponen al principio de este documento. Se indica que la reventa del producto no tiene ninguna incidencia sobre la duración de la garantía que queda en el momento de la reventa. De este modo, el comprador del producto revendido podrá reclamar el beneficio de la garantía Adeo Services dentro del límite de la duración de validez que le quede a dicha garantía en el momento de la reventa. «Esta garantía comercial se añade a la garantía legal de conformidad, es decir: Artículo L211-4: El vendedor tiene la obligación de entregar un bien en conformidad con el contrato y de responder por los defectos de conformidad que existan en el momento de la entrega.

Artículo L211-5: el bien debe: 1° Ser apto para el uso habitual de un bien similar y, en su caso: -corresponderse con la descripción dada por el vendedor y poseer las características que le ha presentado al comprador en una muestra o modelo; - presentar las características que un comprador puede legalmente esperar con respecto a las declaraciones públicas realizadas por el vendedor, por el productor o por su representante, especialmente, en la publicidad o en el etiquetado; 2° O presentar las características definidas, de común acuerdo, por las partes o ser apto para el uso especial requerido por el comprador, puesto en conocimiento del vendedor y que éste ha aceptado. Del mismo modo, el vendedor responde por los defectos de conformidad que resulten del embalaje, de las instrucciones de montaje o de la instalación cuando ésta se le haya encargado mediante contrato o cuando se haya realizado bajo su responsabilidad. Artículo L211-12: La acción que resulte del defecto de conformidad prescribe en cinco años, contados a partir de la entrega del bien».

PT A garantia cobre a porta e a fechadura (mecânica e eletrônica) contra os defeitos de fabrico, por uma reparação ou substituição completa do cofre com características e níveis de performance equivalentes. A garantia não cobre a utilização indevida (negligente, manipulação incorreta ou utilização imprudente) ou a utilização que não esteja em conformidade com as informações que constem do manual de instruções ou da embalagem, danos accidentais devido a abertura forçada, tentativa de roubo, queda do produto, choque, uso de pilhas erradas ou pilhas inadequadas, pintura, danos causados por uma fonte exterior (transporte, intempérie...), danos cosméticos (incluindo, mas não limitados a, riscos, arranhões ou quebra de componentes de plástico), falhas devido a casos de força maior, utilização do produto para outros fins que não os fins domésticos normais no país onde foi adquirido, a utilização de peças que não sejam montadas ou instaladas de acordo com as instruções de montagem da Adeo Services, reparações ou modificações efetuadas por outras partes que não as autorizadas pela Adeo Services ou seus agentes autorizados, as despesas de desmontagem do cofre (alvenaria, transporte...) A garantia não cobre os bens guardados no cofre e se a Adeo Services receber informações das autoridades públicas competentes que indiquem que o produto foi roubado.

As modalidades de execução da garantia do fabricante são as seguintes: a garantia começa a contar a partir da data de compra (ou da data de entrega, se esta for posterior). É necessário apresentar um comprovativo da entrega/compra antes de se poder proceder a qualquer intervenção no aparelho que se encontre sob garantia. Atenção, sem este comprovativo, qualquer intervenção a ser realizada será sujeita à elaboração de um orçamento, que deverá ser aceito pelo cliente antes da realização de qualquer intervenção. Por favor, guarde o talão de compra ou a guia de entrega. Todas as intervenções serão efetuadas pela Adeo Services ou pelos seus prestadores de serviços autorizados. Qualquer peça substituída torna-se propriedade da Adeo Services. A reparação ou substituição do seu aparelho que se encontre sob garantia não prolonga o prazo da garantia. A garantia não põe em causa o exercício dos seus direitos ao abrigo das garantias legais previstas pela legislação nacional. Para acionar a presente garantia, deverá contactar a empresa a quem comprou o produto. Data de entrada em vigor da garantia: A garantia da Adeo Services entra em vigor na data de compra ou na data de entrega do produto, consoante a data que for posterior. Área de abrangência geográfica da garantia da Adeo Services: A garantia é válida no país onde foi efetuada a compra do produto. Se utilizar o produto noutro país que não aquele onde o comprou, a garantia pode não ser válida. Neste caso, deverá contactar a empresa do país de origem onde adquiriu o produto, que analisará o pedido de garantia caso a caso. O que acontece à garantia da Adeo Services em caso de revenda do produto: em caso de revenda do produto durante o prazo de garantia, a garantia permanece válida em benefício do comprador e pode ser acionada por este desde que: seja apresentado o comprovativo original da compra do produto, a prova do bom funcionamento do produto no momento da revenda, as condições para acionar a garantia estabelecidas no presente documento sejam cumpridas. Importa esclarecer que a revenda do produto não tem qualquer efeito sobre o prazo de garantia remanescente à data da revenda. Deste modo, o comprador do produto revendido pode beneficiar da garantia da Adeo Services dentro do limite de validade remanescente da referida garantia na data da revenda. "Esta garantia comercial acresce-se à garantia legal de conformidade, ou seja: Artigo L211-4: O vendedor é obrigado a entregar um bem que seja conforme ao contrato e é responsável pelos defeitos de conformidade existentes no momento da entrega. Artigo L211-5: o bem deve: 1° Ser adequado para a utilização normalmente esperada de um bem semelhante e, se necessário: - corresponder à descrição dada pelo vendedor e possuir as qualidades que o vendedor tenha apresentado ao comprador sob a forma de amostra ou modelo; - possuir as qualidades que o comprador possa legitimamente esperar tendo em conta as declarações públicas feitas pelo vendedor, pelo fabricante ou pelo seu representante, nomeadamente, em publicidade ou rotulagem; 2° Ou possuir as características definidas de comum acordo entre as partes ou ser adequado para qualquer utilização especial procurada pelo comprador, da qual o vendedor tenha sido informado previamente e por ele aceite. É também responsável por defeitos de conformidade resultantes da embalagem, das instruções de montagem ou da instalação quando esta última foi colocada a seu cargo pelo contrato ou foi realizada sob a sua responsabilidade. Artigo L211-12: A ação resultante do defeito de conformidade prescreve após cinco anos contados a partir da data de entrega do bem".

IT La garanzia copre la porta e la serratura (meccanica ed elettronica) contro i difetti di fabbricazione mediante riparazione o sostituzione completa della cassetta con caratteristiche e livelli prestazionali equivalenti. La garanzia non copre l'uso improprio (negligente, uso erroneo o uso imprudente) o l'uso non conforme alle informazioni contenute nelle istruzioni o nella confezione, danni accidentali a seguito di un'apertura forzata, tentato furto, caduta del prodotto, shock, uso di batterie sbagliate o batterie inadatte, vernice, danni causati da origine esterna (trasporto, intemperie...), danni esterni (incluso, ma non solo, striature, graffi o rottura di elementi plastici), guasti causati da casi di forza maggiore, l'uso del prodotto per scopi diversi da scopi domestici normali nel paese in cui è stato acquistato, l'uso di pezzi che non sono assemblati o installati in conformità con le istruzioni di assemblaggio di Adeo Services, riparazioni o modifiche apportate da terze persone diverse da quelle autorizzate da Adeo Services o dai suoi agenti autorizzati, le spese di rimozione della cassetta (muratura, trasporto...). La garanzia non copre i beni tenuti nella cassaforte e in caso Adeo Services ricevesse informazioni dalle autorità pubbliche competenti che indichino che il prodotto è stato rubato.

I termini di attivazione della garanzia del costruttore sono i seguenti: la garanzia ha effetto alla data di acquisto (o alla data di consegna se successiva). La previa presentazione di un documento di consegna/acquisto prima di qualsiasi intervento sul dispositivo in garanzia. Si prega di notare che senza questa prova, qualsiasi lavoro da fare sarà oggetto di un preventivo, che deve essere accettato dal cliente prima di qualsiasi intervento. Si prega di conservare la ricevuta di acquisto o il voucher di consegna. Tutti gli interventi saranno effettuati da Adeo Services o dai suoi prestatori autorizzati. Qualsiasi pezzo sostituito diventa di proprietà di Adeo Services. La riparazione o la sostituzione del dispositivo in garanzia non prolunga il periodo di garanzia. La garanzia non mette in causa l'esercizio dei diritti secondo le garanzie legali fornite dalle normative locali. Per fare valere questa garanzia, rivolgersi al rivenditore in cui è stato acquistato il prodotto. La data di efficacia della garanzia: la garanzia Adeo Services entra in vigore alla data di acquisto o consegna del prodotto, l'ultima data viene privilegiata. Perimetro geografico della garanzia Adeo Services: La garanzia è valida nel paese di acquisto del prodotto. Se si utilizza il dispositivo in un paese diverso da quello in cui è stato acquistato, la garanzia potrebbe essere invalidata. In questo caso, si prega di rivolgersi al negozio della stessa marca, che considererà la richiesta di garanzia secondo il caso. Uso della garanzia Adeo Services in caso di rivendita del prodotto: In caso di rivendita del prodotto durante il periodo di garanzia, questa resta valida a beneficio dell'acquirente e può essere sfruttata da quest'ultimo su riserva: Che venga fornita la prova di acquisto del prodotto di origine. Che sia fornita la prova del corretto funzionamento del prodotto al momento della rivendita. Che siano soddisfatte le condizioni per l'attuazione della garanzia qui elencate. Si specifica che la rivendita del prodotto non influisce sul periodo di garanzia rimanente alla data di rivendita. L'acquirente del prodotto rivenduto può richiedere il beneficio della garanzia Adeo Services entro il periodo di validità rimanente della detta garanzia alla data di rivendita.

"Questa garanzia commerciale si aggiunge alla garanzia legale di conformità, vale a dire: Articolo L211-4: Il venditore è tenuto a consegnare un bene in conformità con il contratto e risponde di eventuali difetti di conformità esistenti al momento della consegna. Articolo L211-5: Il bene deve: 1° Essere adeguato all'uso solitamente previsto di un bene simile e, se necessario: -corrispondere alla descrizione fornita dal venditore e possedere le qualità che il venditore ha presentato all'acquirente sotto forma di campione o modello; -presentare le qualità che un acquirente può legittimamente aspettarsi alla luce delle dichiarazioni pubbliche del venditore, del produttore o del suo rappresentante, in particolare nella pubblicità o nell'etichettatura; 2° Oppure presentare le caratteristiche definite di comune accordo dalle parti o essere atto per qualsiasi uso speciale richiesto dall'acquirente, portato a conoscenza del venditore e che il venditore abbia accettato. Risponde inoltre dei difetti di conformità derivanti dall'imballaggio, dalle istruzioni di montaggio o dall'installazione se è stato messo sotto la sua cura dal contratto o è stato eseguito sotto la sua responsabilità. Articolo L211-12: L'azione legale risultante dal difetto di conformità del contratto, viene prescritta dopo cinque anni dal rilascio del bene.

EL Η εγγύηση καλύπτει την πόρτα και την κλειδαριά (χειροκίνητη και ηλεκτρική) για ελαττώματα στην κατασκευή μέσω επισκευής ή πλήρους αντικατάστασης με προϊόν που έχει ισοδύναμα χαρακτηριστικά και επίπεδα απόδοσης. Η εγγύηση δεν καλύπτει την κακή χρήση (αμέλεια, κακή χρήση, κακό χειρισμό ή απρόσεκτη χρήση) ή τη χρήση που δεν συμμορφώνεται με τα προβλεπόμενα που αναφέρονται στις οδηγίες χρήσης ή τη συσκευασία, τη φθορά που οφείλεται σε άνοιγμα με τη βία, απόπειρα διάρρηξης, πτώση του προϊόντος, χτύπημα, χρήση ακατάλληλης ή μη συμβατής μπαταρίας, βαφή, τη φθορά που προκλήθηκε από εξωτερική πηγή (μεταφορά, δυσμενείς καιρικές συνθήκες κ.λπ.), την αισθητική φθορά (συμπεριλαμβανομένων, ενδεικτικά, γρατσουνιών, γδαρμάτων ή θραυστών πλαστικών εξαρτημάτων), τις βλάβες που οφείλονται σε ανωτέρα βία, τη χρήση του προϊόντος για σκοπούς άλλους από τη συνήθη οικιακή χρήση στη χώρα όπου αγοράστηκε, τη χρήση εξαρτημάτων που δεν έχουν συναρμολογηθεί ή εγκατασταθεί σύμφωνα με τις οδηγίες συναρμολόγησης της Adeo Services, τις επισκευές ή τροποποιήσεις που πραγματοποιούνται από μέρη που δεν έχουν εξουσιοδοτηθεί από την Adeo Services ή δεν περιλαμβάνονται στους εξουσιοδοτημένους αντιπροσώπους της, τα έξοδα αποσυναρμολόγησης (εργασίες κατασκευής, μεταφορά κ.λπ.). Η εγγύηση δεν καλύπτει τα εμπορεύματα που βρίσκονται στη συσκευασία εάν η Adeo Services ενημερωθεί από τις αρμόδιες αρχές ότι το προϊόν έχει κλαπεί.

Οι όροι και οι προϋποθέσεις της εγγύησης του κατασκευαστή είναι οι εξής: Η εγγύηση τίθεται σε ισχύ από την ημερομηνία αγοράς (ή από την ημερομηνία παράδοσης, εάν αυτή είναι μεταγενέστερη). Προσκόμιση της απόδειξης παράδοσης/αγοράς πριν από οποιαδήποτε παρέμβαση στη συσκευή σας στο πλαίσιο της εγγύησης. Να σημειωθεί ότι χωρίς την εν λόγω απόδειξη κάθε σχεδιαζόμενη εργασία θα υπόκειται σε εκτίμηση κόστους, την οποία θα πρέπει να αποδεχθεί ο πελάτης πριν από οποιαδήποτε παρέμβαση. Να φυλάσσετε την απόδειξη αγοράς ή το δελτίο αποστολής. Όλες οι παρεμβάσεις θα πραγματοποιούνται από την Adeo Services ή τους εξουσιοδοτημένους παρόχους υπηρεσιών της. Κάθε αντικαθιστούμενο εξάρτημα μετατρέπεται σε ιδιοκτησία της Adeo Services. Η επισκευή ή αντικατάσταση της συσκευής σας βάσει εγγύησης δεν παραιτείται τη διάρκεια της εγγύησης. Η εγγύηση δεν επηρεάζει την άσκηση των δικαιωμάτων σας βάσει των νομικών εγγυήσεων που προβλέπονται από τους τοπικούς κανονισμούς. Για να κάνετε χρήση της παρούσας εγγύησης, επικοινωνήστε με την εταιρεία από την οποία αγοράσατε το προϊόν σας.

Ημερομηνία έναρξης ισχύος της εγγύησης: Η εγγύηση της Adeo Services τίθεται σε ισχύ από την ημερομηνία αγοράς ή την ημερομηνία παράδοσης του προϊόντος σας, (ποια από τις δύο ημερομηνίες είναι μεταγενέστερη).

Γεωγραφικό πεδίο εφαρμογής της εγγύησης Adeo Services: Η εγγύηση ισχύει στη χώρα αγοράς του προϊόντος. Αν χρησιμοποιήσετε τη συσκευή σας σε διαφορετική χώρα από τη χώρα αγοράς, η εγγύηση ενδέχεται να ακυρωθεί. Σε αυτήν την περίπτωση, επικοινωνήστε με την εταιρεία στη χώρα αγοράς του προϊόντος, η οποία θα εξετάσει την αξίωση εγγύησης κατά περίπτωση.

Τι ισχύει για την εγγύηση Adeo Services σε περίπτωση μεταπώλησης του προϊόντος: Σε περίπτωση μεταπώλησης του προϊόντος κατά τη διάρκεια της περιόδου εγγύησης, η εγγύηση παραμένει σε ισχύ προς όφελος του αγοραστή και μπορεί να χρησιμοποιηθεί από τον τελευταίο, με την επιφύλαξη ωστόσο: της προσκόμισης της αρχικής απόδειξης αγοράς του προϊόντος, της προσκόμισης της απόδειξης καλής λειτουργίας του προϊόντος κατά τη στιγμή της μεταπώλησης και της ικανοποίησης των προϋποθέσεων για τη χρήση της εγγύησης που ορίζονται στο παρόν. Διευκρινίζεται ότι η μεταπώληση του προϊόντος δεν επηρεάζει την εναπομείνασα περίοδο εγγύησης κατά την ημερομηνία μεταπώλησης.

Συνεπώς, ο αγοραστής του μεταπωληθέντος προϊόντος μπορεί να αξιώσει την εγγύηση Adeo Services και να οφείλει που απορρέουν από αυτήν, εντός του ορίου της εναπομείνουσας ισχύος της εν λόγω εγγύησης κατά την ημερομηνία της μεταπώλησης. «Η παρούσα εμπορική εγγύηση προστίθεται στη νομική εγγύηση συμμόρφωσης, και συγκεκριμένα: Άρθρο L211-4: Ο πωλητής οφείλει να παραδείξει το εμπόρευμα σύμφωνα με τη σύμβαση και να αναλάβει την ευθύνη για τα προβλήματα συμμόρφωσης που υφίστανται κατά την παράδοση. Άρθρο L211-5: Το εμπόρευμα θα πρέπει: 1. Να είναι κατάλληλο για τη συνήθη προβλεπόμενη χρήση παρόμοιου εμπορεύματος, και ανάλογα με την περίπτωση: - να αναποικνίζεται στην περιγραφή που παρέχεται από τον πωλητή και να διαθέτει τις ίδιες ιδιότητες που παρουσιάζονται στον αγοραστή υπό τη μορφή δείγματος ή μοντέλου, - να διαθέτει τις ιδιότητες που εύλογα μπορεί να αναμένει ο αγοραστής, σύμφωνα με τις δημόσιες δηλώσεις του πωλητή, του κατασκευαστή ή του εκπροσώπου του, ιδίως στις διαφημίσεις ή στην ετικέτα του. 2. Ή να διαθέτει τα χαρακτηριστικά που ορίζονται με κοινή συμφωνία μεταξύ των μερών ή να είναι κατάλληλο για κάθε ειδική χρήση που επιθυμεί ο αγοραστής, για την οποία έχει ενημερωθεί ο πωλητής και την έχει αποδεχθεί. Ο ίδιος αναλαμβάνει επίσης την ευθύνη για προβλήματα συμμόρφωσης που οφείλονται στη συσκευασία, στις οδηγίες συναρμολόγησης ή στην εγκατάσταση από τη στιγμή που αυτή έχει τεθεί υπό την ευθύνη του σύμφωνα με τη σύμβαση ή την οποία έχει πραγματοποιήσει υπό δική του ευθύνη. Άρθρο L211-12: Η δυνατότητα υποβολής αξίωσης για οποιοδήποτε πρόβλημα συμμόρφωσης εκτενεί μετά την πάροδο πέντε ετών από την παράδοση του εμπορεύματος».

PL Gwarancja obejmuje drzwi i zamek (mechaniczny i elektroniczny), wady fabryczne obejmując ich naprawę lub wymianę całego sejfów na model o równoważnych parametrach i skuteczności. Gwarancja nie obejmuje niewłaściwego użytkowania (niebalego, niewłaściwego obchodzenia się lub nieostrożnego użytkownika) lub użytkowania niezgodnego z informacjami zawartymi w instrukcji obsługi lub na opakowaniu, przypadku uszkodzenia w wyniku forsowania otwarcia, próby kradzieży, uszkodzenia produktu, wstrząsów, użycia niewłaściwych lub nieodpowiednich baterii, farby, uszkodzeń spowodowanych przez czynniki zewnętrzne (transport, warunki atmosferyczne ...), uszkodzeń kosmetycznych (w tym, ale nie tylko, zadrapań, otarć lub pęknięć elementów plastikowych), awarii spowodowanej siłą wyższą, użyciem produktu do celów innych niż zwykłe cele domowe w kraju zakupu, użycia części, które nie zostały zamontowane lub zainstalowane zgodnie z instrukcją montażu Usług Adeo, napraw lub modyfikacji przeprowadzonych przez podmioty inne niż autoryzowane przez Adeo Services lub jej upoważnionych przedstawicieli, kosztów demontażu sejfów (murowanie, transport itp.). Gwarancja nie obejmuje rzeczy przechowywanych w sejfie oraz przypadków, kiedy Adeo Services otrzyma informację od właściwych organów państwowych, że produkt został skradziony

Warunki gwarancji producenta są następujące: Gwarancja wchodzi w życie w dniu zakupu (lub w dniu dostawy, jeśli jest to data późniejsza). Przed przystąpieniem do jakichkolwiek działań na urządzeniu objętym gwarancją należy przedstawić dowód dostawy/zakupu. Należy pamiętać, że bez tego dowodu, wszelkie prace, które mają być wykonane, będą wymagały sporządzenia kosztorysu, który musi zostać zaakceptowany przez klienta przed wykonaniem jakichkolwiek prac. Prosimy o zachowanie dowodu zakupu lub potwierdzenia dostawy. Wszystkie interwencje będą przeprowadzane przez Adeo Services lub zatwierdzonych przez nią usługodawców. Każda wymieniona część staje się własnością Adeo Services. Naprawa lub wymiana urządzenia w ramach gwarancji nie powoduje przedłużenia okresu gwarancji. Gwarancja nie narusza ustawowych praw użytkownika wynikających z gwarancji prawnych przewidzianych lokalnymi przepisami. Aby skontaktować z gwarancją, należy skontaktować się z marką od której zakupiono produkt.

Дата wejścia w życie gwarancji: Gwarancja Adeo Services wchodzi w życie w dniu zakupu lub w dniu dostarczenia produktu, w zależności od tego, która z tych dat jest późniejsza.

Zasięg geograficzny gwarancji usług Adeo: Gwarancja obowiązuje w kraju zakupu produktu. W przypadku korzystania z urządzenia w innym kraju niż ten, w którym zostało ono zakupione, gwarancja może zostać unieważniona. W takim przypadku należy skontaktować się z marką w kraju pochodzenia produktu, która rozpatrzy roszczenie gwarancyjne indywidualnie dla każdego przypadku.

Gwarancja Adeo Services w przypadku odsprzedaży produktu: W przypadku odsprzedaży produktu w okresie gwarancji, gwarancja pozostaje ważna na korzyść kupującego i może być przez niego zrealizowana pod warunkiem, że: przedstawiony zostanie oryginalny dowód zakupu produktu, przedstawiony zostanie dowód dobrego stanu produktu w momencie odsprzedaży oraz spełnione zostaną warunki realizacji gwarancji określone w niniejszym dokumencie. Zastrzega się, że odsprzedaż produktu nie ma wpływu na okres gwarancji pozostały do daty odsprzedaży. W związku z tym nabywca odsprzedawanego produktu może skorzystać z gwarancji Adeo Services w ramach limitu pozostałego okresu ważności wspomnianej gwarancji w dniu odsprzedaży. «Ta gwarancja handlowa jest uzupełnieniem prawnej gwarancji zgodności, a mianowicie: Artykuł L211-4: Sprzedawca zobowiązany jest do dostarczenia towarów zgodnych z umową i jest odpowiedzialny za wszelkie wady zgodności istniejące w momencie dostawy. Artykuł L211-5: Towar musi: 1° Nadawać się do użytku, jakiego zwykle oczekuje się od podobnego towaru oraz, w stosownych przypadkach: -odpowiadać opisowi podanemu przez sprzedawcę i posiadać cechy, które sprzedawca przedstawił kupującemu w formie próbki lub modelu; posiadać cechy, których kupujący może spodziewać się zgodnie z prawem oczekiwania, biorąc pod uwagę publiczne oświadczenia sprzedawcy, producenta albo jego przedstawiciela, w szczególności w reklamie lub na etykiecie; 2° lub posiadać cechy określone za obopólną zgodą stron lub nadawać się do jakiegokolwiek szczególnego celu, o który prosi kupujący, na który zwrócił uwagę sprzedawcy i który został przez niego zaakceptowany. Odpowiada on również za wady zgodności wynikające z opakowania, instrukcji montażu lub instalacji, jeśli ta ostatnia została mu powierzona na mocy umowy lub została przeprowadzona na jego odpowiedzialność. Artykuł L211-12: Roszczenie wynikające z wady zgodności przedawnia się z upływem pięciu lat od dostarczenia towaru».

RU Гарантия распространяется на дверь и на замок (механический или электронный) и покрывает производственные дефекты путем ремонта или полной замены на сейф с аналогичными эксплуатационными характеристиками. Гарантия не распространяется на неправильное использование (небрежное, ненадлежащее обращение или неосторожное использование) или использование, не соответствующее инструкциям в руководстве по эксплуатации или на упаковку, случайные повреждения вследствие принудительного вскрытия, попытки кражи, падения продукта, удара, использование неисправных или неподходящих элементов питания, красочное покрытие, ущерб от внешнего источника (при транспортировке, от неблагоприятных погодных условий и т. д.), косметические дефекты (включая, в том числе, царапины, трещины и сколы на пластиковых элементах), неисправности, вызванные обстоятельствами непреодолимой силы, использование продукта по назначению, отличному от обычного бытового назначения в стране его приобретения, использование деталей, собранных или установленных с нарушением инструкций по монтажу Adeo Services, ремонт или внесение изменений, выполненные сторонними организациями, не уполномоченными Adeo Services, или не уполномоченными агентами компании, расходы на демонтаж сейфа (кладка, транспортировка и т. д.). Гарантия не распространяется на имущество, хранящееся в сейфе, и в случае получения Adeo Services от компетентных государственных органов информации, свидетельствующей о том, что продукт был украден.

Гарантия производителя применяется следующим образом: Гарантия вступает в силу с даты покупки (или с даты доставки, если она осуществляется позднее). Необходимо представить доказательство доставки/покупки перед любыми работами на устройстве, на которое распространяется гарантия. Обратите внимание на то, что при отсутствии такого доказательства на все подлежащие выполнению работы будет составлена смета, которая должна быть согласована клиентом до начала работ. Сохраните товарный чек или товарно-транспортную накладную. Все работы выполняются Adeo Services или ее уполномоченными поставщиками услуг. Все замененные детали переходят в собственность Adeo Services. Ремонт или замена устройства в течение гарантийного срока не продлевает гарантийный срок. Гарантия не препятствует осуществлению прав на установленные законом гарантии, предусмотренные Гражданским кодексом и Кодексом прав потребителей. Для того чтобы воспользоваться настоящей гарантией, следует обратиться в магазин, в котором был приобретен продукт.

Дата вступления гарантии в силу: Гарантия Adeo Services вступает в силу в день покупки или в день доставки вашего продукта, в зависимости от того, что произошло позднее.

Географический охват гарантии Adeo Services: гарантия действует в стране приобретения продукта. Если устройство используется в другой стране, отличной от страны приобретения, гарантия может быть отменена. В этом случае необходимо обратиться в магазин в стране приобретения продукта. Его специалисты рассмотрят такой гарантийный запрос.

Что происходит с гарантией Adeo Services в случае перепродажи продукта: в случае перепродажи продукта в течение гарантийного срока гарантия остается действительной в пользу покупателя и может быть применена им при условии: предъявления доказательства первоначальной покупки продукта; предъявления доказательства исправности продукта на момент перепродажи; соблюдения условий предоставления гарантии, указанных в настоящем документе. Уточняется, что перепродажа продукта никоим образом не влияет на гарантийный срок, оставшийся на момент перепродажи. Таким образом, покупатель перепродаваемого продукта может претендовать на гарантию Adeo Services в пределах срока действия указанной гарантии, оставшегося на момент перепродажи. «Эта торговая гарантия суммируется с предусмотренной законом гарантией соответствия, а именно: Статья L211-4: Продавец обязан предоставить изделие, соответствующее договору, и несет ответственность за несоответствия, существующие на момент его передачи. Статья L211-5: изделие должно: 1° иметь назначение, обычно ожидаемое от подобного изделия, и, в соответствующем случае: - соответствовать описанию, предоставленному продавцом, и обладать характеристиками, которые последний представил покупателю в виде образца или модели; - обладать характеристиками, которые покупатель может обоснованно ожидать в соответствии с публичными заявлениями, сделанными продавцом, производителем или его представителем, в частности, в рекламе или на этикетке; 2° либо обладать характеристиками, определенными по согласованию между сторонами, или подходить для особого применения, требуемого покупателем, о котором он сообщил продавцу и с которым последний согласился. Он также несет ответственность за несоответствие, связанное с упаковкой, инструкциями по монтажу или установке, если это было возложено на него в соответствии с договором или выполнялось под его ответственность. Статья L211-12: Срок давности для претензий о несоответствии составляет пять лет с момента передачи изделия».

KZ Кепілдік есік пен құлыпты (механикалық немесе электронды) қамтиды және өндірістік ақауларды жөндеу немесе толық пайдалану сипаттамалары бар сейфпен толық ауыстыру арқылы жабады. Кепілдік дүрсіз пайдаланбауға (құпсыз, дүрсіз пайдаланбауға немесе абайсызда пайдалануға) немесе пайдалану нұсқаулығындағы немесе қартамадағы нұсқауларға сай келмейтін пайдалануға, мөжбүрленген ашуға, ұрлауға, өнімнің құлауына, соққыға, ақаулы немесе жарамсыз қуат элементтерін пайдалануға, түрлі-түсті жабынға, сыртқы кезден пайда болған залалға (қолайсыз ауа-райынан және т. б. тасылмалду кезінде), косметикалық ақаулар (соның ішінде пластикалық белгілердегі сызаттар, жарықтар мен сынықтар), өңсерілмейтін күш жайдайларын туйындаған ақаулар, өнімді сатып алынған елдегі қарапайым тұрмыстық мақсаттан басқа мақсатта пайдалану,

Adeo Services монтаждау нұсқаулықтарын бұза отырып жиналған немесе орнатылған бөлшектерді пайдалану, Adeo Services уәкілеттік рұқсаты берілмеген үшінші тарап ұйымдары немесе компанияның уәкілетті емес агенттері арқылы орындаған жөндеу жұмыстары немесе өзгерістер енгізу, сейфті бөлшектеу шығындары жатпайды (қалау, тасымалдау және т. б.). Adeo Services компаниясы құзыретті мемлекеттік органдардан өнімнің ұрланғандығы туралы ақпарат алған жағдайда, кепілдік сейфте сақталған мүлікке қолданылмайды.

Өндіруші кепілдігі келесідей қолданылады: Кепілдік сатып алынған күннен бастап күшіне енеді (немесе егер ол кейінірек жүзеге асырылса, жеткізілген күннен бастап). Жеткізу/сатып алу туралы дәлелдемелер кепілдікпен қамтылған құрылғыда қандай да бір жұмыс орындалмаса бұрын ұсынылуы керек. Назар аударыңыз, егер мұндай дәлелдемелер болмаған жағдайда, барлық жұмысқа арнайы смета жасалады, оны жұмысты бастамас алдында клиент келісуі керек. Сатып алу туралы түбіртеккі немесе жуықжұятты сақтап қойыңыз. - барлық жұмысты Adeo Services немесе оның уәкілетті қызмет жеткізушілері орындайды. - барлық ауыстырылған бөлшектер Adeo Services компаниясының меншігіне өтеді. - кепілдік мерзімі ішінде құрылғыны жөндеу немесе ауыстыру кепілдік мерзімі ұзартпайды. Кепілдік Азаматтық кодексіне және Тұтынушылардың құқықтары кодексіне көзделген заңнамда белгіленген кепілдіктерге құқықтарды жүзеге асыруға кедергі жасмайды. Осы кепілдікті пайдалану алу үшін сіз өнімді сатып алған дүкенге хабарласуыңыз керек. Кепілдік күшіне енетін күн: Adeo Services кепілдемесі сатып алынған күні немесе өнім жөнелтілген күні күшіне енеді, қайсысы кейінірек болғанына байланысты.

Adeo Services кепілдігінің географиялық қамтуы: кепілдік өнім сатып алынған елде жарамды. Егер құрылғы сатып алынған елден басқа елде қолданылса, кепілдік жойылуы мүмкін. Бұл жағдайда сіз өнім сатып алынған елдегі дүкенге хабарласуыңыз керек. Оның мамандары мұндай кепілдік суранысын қарастырады.

Өнімді қайта сату барысында Adeo Services кепілдемесімен не болады: кепілдік мерзімі ішінде өнімді қайта сату барысында кепілдік сатып алушының пайдасына келесі шарттар бойынша жарамды болып қалады және оны сатып алушы ұсынуы мүмкін: өнім қайта сату кезінде өнімнің дұрыс тұрғандығына дәлелдеме ұсынған жағдайда; осы құжатта көрсетілген кепілдік шарттары толық сақталған жағдайда. Өнімнің қайта сатылуы қайта сату кезіндегі қалған кепілдік мерзіміне ешқандай әсер етпейтіндігі нақтыланады. Осылайша қайта сатылған өнімді сатып алушы Adeo Services кепілдемесін қайта сату кезінде қалған кепілдік мерзімінде ала алады. «Бұл сауда кепілдігі заңды сәйкестік кепілдемесімен үйлеседі, атап айтқанда: L211-4 бап: Сатушы келісімшартқа сәйкес келетін өнімді беруге міндетті және тапсыру кезінде болған сәйкессіздіктерге жауап береді. L211-5-бап: өнім болуы тиіс: 1° әдетте ұқсас өнімнен күтілетін мақсатқа ие болу және тиісті жағдайда: - сатушы берген сипаттамаға сәйкес келу және соңғысы Сатып алушыға үлгі немесе модель ретінде ұсынған сипаттамаларға ие болу; - сатушы, өндіруші немесе оның өкілі жария мәлімдемелерге сәйкес, атап айтқанда жарнамалар немесе заттанбада сатып алушы негізді түрде күте алатын сипаттамаларға ие болу; 2° - бұл тараптар арасындағы келісім бойынша анықталған сипаттамаларға ие болу немесе сатып алушыға сатушыға хабарлаған және соңғысы келіскен арнайы қолдану үшін жарамды. Сондай-ақ, егер ол Шартқа сәйкес жүктелген болса немесе оның жауапкершілігімен орындалған болса, бұйым-түюге, монтаждау немесе орнату жөніндегі нұсқаулықтарға байланысты сәйкессіздік үшін жауап береді. L211-12-бап: Сәйкессіздік туралы шағымдар үшін ескіру мерзімі өнім берілген сәттен бастап бес жылды құрайды».

UA Гарантія поширюється на двері та замок (механічний або електронний) і покриває виробничі дефекти шляхом ремонту або повної заміни сейфа з аналогічними експлуатаційними характеристиками. Гарантія не поширюється на неправильне використання (недбалю, неналежну експлуатацію або необережне використання) або використання з порушенням інструкцій, наведених в керівництві з експлуатації або на упаковці, випадковій пошкодженню внаслідок примусового відкриття, спроби крадіжки, падіння виробу, удару, використання несправних або невідповідних елементів живлення, фарбування, пошкодження, спричинені зовнішніми факторами (при транспортуванні, в результаті впливу несприятливих погодних умов тощо), косметичні пошкодження (зокрема подряпини, тріщини) і відколи на пластикових елементах), несправності, спричинені форс-мажорними обставинами, використання продукту для цілей, відмінних від звичайного побутового призначення у країні, де його було придбано, використання деталей, які були зібрані та встановлені з порушенням інструкцій з монтажу Adeo Services, ремонт або внесення змін, виконані сторонніми виробниками, не авторизованими Adeo Services, або неуповноваженими агентами компанії, витрати на демонтаж сейфа (кладка, транспортування тощо). Гарантія не поширюється на майно, яке зберігається у сейфі, і якщо Adeo Services отримає інформацію від компетентних державних органів про те, що виріб було вкрадено.

Гарантія виробника застосовується наступним чином: Гарантія набирає чинності з дати придбання (або з дати доставлення, якщо вона здійснюється пізніше). Необхідно надати підтвердження доставлення/купівлі перед будь-яким втручанням у пристрій, на який поширюється гарантія. Зверніть увагу на те, що при відсутності такого підтвердження на всі виконані роботи буде складено кошторис, який повинен бути узгоджений з клієнтом до початку робіт. Зберігайте квитанцію про купівлю або декларацію про отримання відправлення. Всі роботи виконуються Adeo Services або її уповноваженими постачальниками послуг. Усі замінені деталі стають власністю Adeo Services. Ремонт або заміна пристрою протягом гарантійного терміну не продовжує гарантійний термін. Гарантія не перешкоджає здійсненню прав на встановлені законом гарантії, передбачені місцевими нормами. Щоб користуватися цією гарантією, слід звернутися в магазин, в якому був придбаний продукт.

Дата набуття чинності гарантії: Гарантія Adeo Services набирає чинності з дати придбання або з дати доставлення вашого продукту, залежно від того, що сталося пізніше.

Географічне охоплення гарантії Adeo Services: Гарантія діє в країні придбання продукту. Якщо пристрій використовується в іншій країні, відмінній від країни придбання, гарантія може бути скасована. У цьому випадку необхідно звернутися в магазин країни походження, в якій було придбано продукт. Його фахівці окремо розглядають кожен такий гарантійний запит.

Що відбувається з гарантією Adeo Services у разі перепродажу продукту: у разі перепродажу продукту протягом гарантійного терміну гарантія залишається чинною на користь покупця і може бути ним застосована за умови: надання підтвердження первинної покупки товару; надання доказу справності продукту на момент перепродажу; дотримання умов надання гарантії, зазначених у даному документі. Уточнюється, що перепродаж продукту жодним чином не впливає на гарантійний термін, що залишився на момент перепродажу. Таким чином, покупець перепроданого товару може претендувати на гарантію Adeo Services у межах терміну дії зазначеної гарантії, що залишився на момент перепродажу. «Дана комерційна гарантія є доповненням до передбаченої законом гарантії відповідності, а саме: Стаття L211-4: Продавець зобов'язаний надати виріб, який відповідає договору, і несе відповідальність за будь-яку невідповідність, що існує на момент його доставки. Стаття L211-5: виріб повинен: 1° бути придатним для використання, яке зазвичай очікується від подібного товару, і, де це можливо: - відповідати опису, наданому продавцем, та володіти характеристиками, які останній представив покупцеві у вигляді зразка або моделі; - володіти характеристиками, на які законно може розраховувати покупець, відповідно до публічних заяв, зроблених продавцем, виробником або його представником, зокрема, в рекламі або на етикетці; 2° або мати характеристики, визначені за взаємною згодою сторін, або підходити для особливого застосування, необхідного покупцеві, про яке він повідомив продавця і з яким останній погодився. Він також несе відповідальність за невідповідність, пов'язану з упаковкою, інструкціями з монтажу або встановлення, якщо це було доручено йому за умовами контракту або виконувалося під його відповідальністю. Стаття L211-12: Термін давності для претензій про невідповідність втрачає чинність через п'ять років з моменту доставки товару».

RO Garanția acoperă ușa și încuietorea (mecanică și electronică) împotriva defectelor de fabricație printr-o reparație sau schimbul complet al seifului cu caracteristici și niveluri de performanță echivalente. Garanția nu acoperă utilizarea necorespunzătoare (neglijență, manipulare defectuoasă sau utilizarea imprudentă) sau o utilizare care nu respectă informațiile prezente în manualul de utilizare sau de ambalaj, daunele accidentale în urma deschiderii forțate, tentativa de furt, căderea produsului, impactul, utilizarea unor baterii necorespunzătoare sau baterii neadapate, vopsirea, daunele cauzate de o sursă externă (transport, intemperii ...), daunele cosmetice (incluzând, dar nu numai, zgârieturile, semnele sau ruperea pieselor din plastic), defecțiunile cauzate de cazurile de forță majoră, utilizarea produsului în alte scopuri decât cele pentru uz casnic normale din țara în care a fost achiziționat, utilizarea de piese care nu sunt asamblate sau instalate în conformitate cu instrucțiunile de montaj Adeo Services, reparații sau modificări efectuate de părți altele decât cele autorizate de Adeo Services sau de agenții săi autorizați, cheltuielile de demontare a seifului (zidărie, transport etc.) Garanția nu acoperă bunurile stocate în seif și dacă Adeo Services primește din partea autorităților publice competente informații care indică faptul că produsul a fost furat.

Modalitățile de punere în aplicare a garanției producătorului sunt următoarele: Garanția intră în vigoare la data cumpărării (sau la data livrării, dacă aceasta este ulterioară).

Prezentarea prealabilă a unui document justificativ de livrare / cumpărare înainte de orice intervenție asupra echipamentului dumneavoastră aflat în garanție.

Vă rugăm să rețineți că, fără această dovadă, orice lucrare care va fi efectuată, va face obiectul emiterii unui deviz, care va trebui să fie acceptat de către client înainte de orice intervenție.

Vă rugăm să păstrați chitanța de cumpărare sau bonul dumneavoastră de livrare. Toate intervențiile vor fi efectuate de Adeo Services sau de furnizorii săi de servicii autorizați. Orice piesă înlocuită devine proprietatea Adeo Services. Repararea sau înlocuirea echipamentului dumneavoastră în perioada de garanție nu prelungește perioada de garanție. Garanția nu pune la îndoială exercitarea drepturilor dumneavoastră în temeiul garanțiilor legale prevăzute de reglementările locale. Pentru a valorifica această garanție, trebuie să contactați firma de la care ați achiziționat produsul dumneavoastră. Data de intrare în vigoare a garanției: Garanția Adeo Services intră în vigoare la data achiziției sau la data de livrare a produsului dumneavoastră, reținându-se data care survine mai târziu. Perimetrul geografic al garanției Adeo Services: Garanția este valabilă în țara de achiziție a produsului. Dacă utilizați echipamentul într-o altă țară decât cea în care l-ați achiziționat, garanția poate fi invalidată. În acest caz, vă rugăm să contactați firma din țara de origine de la care ați achiziționat produsul, care va studia cererea de garanție de la caz la caz.

În cazul în care Adeo Services în cazul revânzării produsului: În cazul revânzării produsului pe durata perioadei sale de garanție, aceasta rămâne valabilă în beneficiul cumpărătorului și poate fi pusă în aplicare de către acesta din urmă cu condiția: Să furnizeze în original documentul justificativ de achiziție a produsului, Să furnizeze dovada bunei funcționări a produsului în momentul revânzării, Să îndeplinească condițiile de punere în aplicare a garanției expuse în cadrul prezentului document. Se precizează faptul că revânzarea produsului nu afectează perioada de garanție rămasă în continuare la data revânzării. Astfel, cumpărătorul produsului revândut poate solicita să beneficieze de garanția Adeo Services în limita perioadei de valabilitate rămasă din garanția în cauză la data revânzării. „Această garanție comercială se adaugă garanției legale de conformitate, și anume: Articolul L211-4: Vânzătorul este obligat să livreze un bun în conformitate cu contractul și răspunde de defectele de conformitate existente în momentul livrării. Articolul L211-5: bunul trebuie: 1 Să fie potrivit utilizării așteptată de obicei de la un bun similar și, dacă este cazul, - să corespundă descrierii datelor de vânzător și să posede calitățile pe care acesta le-a prezentat cumpărătorului sub formă de eșantion sau model; - să prezinte calitățile pe care un cumpărător le poate aștepta în mod legitim, având în vedere declarațiile publice făcute de vânzător, de producător sau de reprezentantul acestuia, în special în publicitate sau în etichetare; 2 Să prezinte caracteristicile definite de comun acord între părți sau să fie adecvat oricărei utilizări speciale căutată de cumpărător, adusă la cunoștința vânzătorului și pe care acesta din urmă a acceptat-o. Acesta răspunde de asemenea de defectele de conformitate rezultate din ambalare, din instrucțiunile de asamblare sau instalare, atunci când acestea a fost pusă în sarcina sa prin contract sau a fost realizată pe răspunderea sa. Articolul L211-12: Acțiunea rezultată din lipsa de conformitate se prescrie după cinci ani de la livrarea bunului”

BR A garanția cobre a porta e a fechadura (mecânica e eletrônica) contra defeitos de fabrico, por um reparo ou substituição completa do cofre com características e níveis de desempenho equivalentes. A garantia não cobre o uso indevido (negligente, manuseamento incorreto ou uso imprudente) ou o uso que não esteja em conformidade com as informações que constem do manual de uso ou da embalagem, danos acidentais devido a abertura forçada, tentativa de roubo, queda do produto, choque, uso de pilhas erradas ou pilhas inadequadas, pintura, danos causados por uma fonte externa (transporte, intempérie...), danos cosméticos (incluindo, mas não limitados a, riscos, arranhões ou quebra de componentes de plástico), falhas devido a casos de força maior, uso do produto para outros fins que não os fins domésticos normais no país onde foi adquirido, o uso de peças que não sejam montadas ou instaladas de acordo com as instruções de montagem da Adeo Services, reparos ou modificações efetuadas por outras partes que não as autorizadas por Adeo Services ou seus agentes autorizados, as despesas de desmontagem do cofre (alvenaria, transporte. ...) A garantia não cobre os bens guardados no cofre e se Adeo Services receber informações das autoridades públicas competentes que indiquem que o produto foi roubado.

As modalidades de implementação da garantia do fabricante são as seguintes: a garantia começa a contar a partir da data de compra (ou da data de entrega, se essa for posterior). É necessário apresentar um comprovativo da entrega/compra antes de se poder proceder a qualquer intervenção no seu dispositivo sob garantia. Atenção, sem esse comprovativo, qualquer intervenção a ser realizada será sujeita à elaboração de um orçamento, que deverá ser aceite pelo cliente antes da realização de qualquer intervenção. Por favor, guarde o talão de compra ou a guia de entrega. Todas as intervenções serão efetuadas por Adeo Services ou por seus prestadores de serviços autorizados. Qualquer peça substituída torna-se propriedade de Adeo Services. O reparo ou substituição de seu dispositivo que se encontre sob garantia não prolonga o prazo da garantia. A garantia não põe em causa o exercício de seus direitos ao abrigo das garantias legais previstas pela legislação nacional. Para acionar a presente garantia, deverá contactar a empresa a quem comprou seu produto. Data de entrada em vigor da garantia: A garantia de Adeo Services entra em vigor na data de compra ou na data de entrega de seu produto, consoante a data que for posterior. Área de abrangência geográfica da garantia de Adeo Services: A garantia é válida no país onde foi efetuada a compra do produto. Se usar o produto noutro país que não aquele onde o comprou, a garantia pode não ser válida. Nesse caso, deverá contactar a empresa do país de origem onde adquiriu o produto, que analisará o pedido de garantia caso a caso. O que acontece à garantia de Adeo Services em caso de revenda do produto: em caso de revenda do produto durante o prazo de garantia, a garantia permanece válida em benefício do comprador e pode ser acionada por esse desde que: seja apresentado o comprovativo original da compra do produto, a prova do bom funcionamento do produto no momento da revenda, as condições para acionar a garantia estabelecidas no presente documento sejam cumpridas. Importa esclarecer que a revenda do produto não tem qualquer efeito sobre o prazo de garantia remanescente à data da revenda. Desse modo, o comprador do produto revendido pode beneficiar da garantia de Adeo Services dentro do limite de validade remanescente da referida garantia na data da revenda. "Essa garantia comercial acresce-se à garantia legal de conformidade, ou seja: Artigo L211-4: O vendedor é obrigado a entregar um bem que seja conforme ao contrato e é responsável pelos defeitos de conformidade existentes no momento da entrega. Artigo L211-5: o bem deve: 1° Ser adequado para o uso normalmente esperado de um bem semelhante e, se necessário: - corresponder à descrição dada pelo vendedor e possuir as qualidades que o vendedor tenha apresentado ao comprador sob a forma de amostra ou modelo; - possuir as qualidades que o comprador possa legitimamente esperar tendo em conta as declarações públicas feitas pelo vendedor, pelo fabricante ou por seu representante, nomeadamente, em publicidade ou rotulagem;

2° Ou possuir as características definidas de comum acordo entre as partes ou ser adequado para qualquer uso especial procurado pelo comprador, do qual o vendedor tenha sido informado previamente e por ele aceite. É também responsável por defeitos de conformidade resultantes da embalagem, das instruções de montagem ou da instalação quando essa última foi colocada a seu cargo pelo contrato ou foi realizada sob sua responsabilidade. Artigo L211-12: A ação resultante do defeito de conformidade prescreve após cinco anos contados a partir da data de entrega do bem".

EN The warranty covers the door and lock (mechanical and electronic) against manufacturing defects by repairing or exchanging the entire safe with equivalent characteristics and performance levels. The warranty does not cover misuse (negligence, mishandling or careless use) or use that does not comply with the information in the instruction manual or packaging, accidental damage due to forced opening, attempted theft, dropping of the product, shock, use of the wrong batteries or unsuitable batteries, paint, damage caused by an external source (transport, weather...), cosmetic damage (including damage to the door), or damage to the door and lock.), cosmetic damage (including, but not limited to, scratches, scuffs or breakage of plastic parts), failure due to force majeure, use of the product for purposes other than normal domestic purposes in the country where it was purchased, the use of parts that are not assembled or installed in accordance with Adeo Services assembly instructions, repairs or modifications made by parties other than those authorized by Adeo Services or its authorized agents, the cost of disassembling the safe (masonry, transportation. ...) The warranty does not cover goods stored in the safe and if Adeo Services receives information from competent public authorities that the product has been stolen.

The terms of implementation of the manufacturer's warranty are the following: The warranty takes effect on the date of purchase (or on the date of delivery if later). Proof of delivery/purchase is required before any work can be done on your device under warranty. Please note that without this proof, any work to be done will be subject to a quote, which must be accepted by the customer before any work can be done. Please keep your purchase receipt or delivery note. All operations will be performed by Adeo Services or its authorized service providers. Any replaced part becomes the property of Adeo Services. The repair or replacement of your device under warranty does not extend the warranty period. The warranty does not affect your rights under the legal warranties provided by local regulations. To make use of this warranty, you should contact the retailer from whom you purchased your product.

Effective date of the warranty: The Adeo Services warranty comes into effect on the date of purchase or the date of delivery of your product, whichever is later.

Geographical scope of the Adeo Services warranty: The warranty is valid in the country of purchase of the product. If you use your product in a country other than the one in which you purchased it, the warranty may be invalidated. In this case, please contact the brand in the country of origin where you bought the product.

What happens to the Adeo Services warranty in case of resale of the product: In case of resale of the product during the warranty period, the warranty remains valid for the benefit of the buyer and can be implemented by the latter provided that: the original purchase receipt of the product is provided, the proof of the good working order of the product at the time of the resale is provided, the conditions of implementation of the warranty are met. It is specified that the resale of the product has no effect on the warranty period remaining at the date of resale. Thus, the buyer of the resold product can claim the benefit of the Adeo Services warranty within the limit of the remaining validity of the said warranty at the date of the resale. "This commercial warranty is in addition to the legal guarantee of conformity, namely Article L211-4: The seller is obliged to deliver a good in conformity with the contract and is responsible for the defects of conformity existing at the time of delivery. Article L211-5: the good must: 1° Be suitable for the use usually expected of a similar good and, if necessary: -correspond to the description given by the seller and possess the qualities that the seller has presented to the buyer in the form of a sample or model; -have the qualities that a buyer may legitimately expect in view of the public statements made by the seller, by the producer or by his representative, in particular in advertising or labelling; 2° Or have the characteristics defined by mutual agreement between the parties or be fit for any special purpose sought by the buyer, brought to the seller's attention and accepted by the latter The seller is also liable for any lack of conformity resulting from the packaging, the assembly instructions or the installation when the latter was made his responsibility by the contract or was carried out under his responsibility. Article L211-12: The action resulting from the defect of conformity cannot be filed beyond five years as from the delivery of the good".

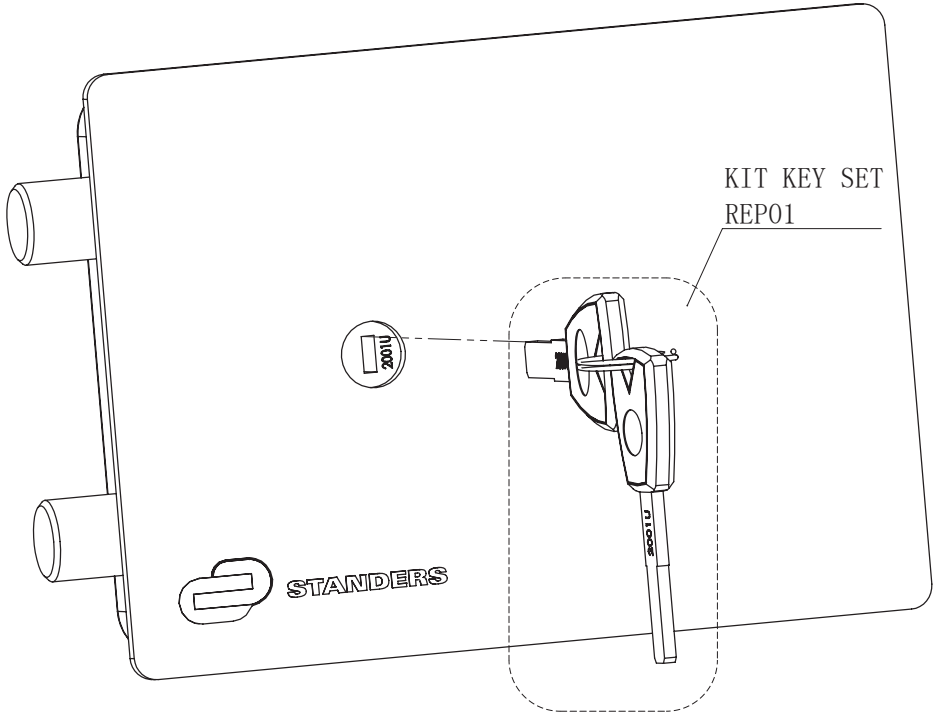

KIT KEY SET
REPO1

STANDERS



- FR** Ce produit est recyclable. S'il ne peut plus être utilisé, veuillez l'apporter dans un centre de recyclage des déchets.
- ES** Este producto es reciclable. Si ya no se puede usar, llévalo a un centro de reciclaje de residuos.
- PT** Este produto é reciclável. Se deixar de o utilizar, entregue-o num centro de reciclagem de resíduos.
- IT** Questo prodotto può essere riciclato. Se deve essere smaltito, portalo presso un centro di riciclaggio.
- EL** Αυτό το προϊόν είναι ανακυκλώσιμο. Εάν δεν μπορεί πλέον να χρησιμοποιηθεί, μεταφέρετέ την σε κάποιο κέντρο ανακύκλωσης απορριμμάτων.
- RU** Этот продукт может перерабатываться. Если он больше не пригоден для пользования, сдайте его в утилизационный центр.
- KZ** Бұл өнім қайта өңдеуге келеді. Оны әрі қолдануға болмайтын жағдайда, оны қайта өңдейтін орталыққа тапсыруыңызды өтінеміз
- PL** Ten produkt poddawany jest recyklingowi, kiedy przestaje być użyteczny należy dostarczyć go do punktu zbiórki odpadów.
- UA** Цей продукт може перероблятися. Якщо воно більше не є придатне для використання, здайте його в утилізаційний центр.
- RO** Acest produs este reciclabil. Dacă nu mai poate fi folosit, vă rugăm să îl aduceți într-un centru de reciclare a deșeurilor.
- BR** Este produto é reciclável. Se não puder mais ser usado, descarte em um centro de reciclagem de resíduo
- EN** This product is recyclable. If it cannot be used anymore, please take it to waste recycling centre.



Товар не підлягає декларуванню відповідність технічним регламентам.

** Garantie 5 ans / 5 años de garantía / Garancia de 5 años / Garanzia 5 Anni / Εγγύηση 5 ετών / Gwarancja 5 -letnia / Гарантия 5 года / Кепілдік 5 жыл / Гарантія 5 років / Garantie 5 ani / Garancia de 5 años / 5-years Guarantee

Fabricado na China - Сделано в Китае - Қытайда жасалған - Made in China

ADEO Services - 135 Rue Sadi Carnot - CS 00001
59790 RONCHIN - France

000 ЛЕРУА МЕРЛЕН ВОСТОК, 141031, Московская область, г. Мытищи, Осташиковское шоссе, д.1, РОССИЯ

Колію документа, підтверджуючого відповідність товару вимогам діючого законодавства на даний товар, можна отримати на інформаційній стойке магазину Леруа Мерлен.

Імпортер (виробник): ТОВ "Леруа Мерлен Україна", 04201 Україна, м.Київ, вул. Полярна 17А, +380 44 498 46 00.
Дане підприємство приймає претензії від споживачів щодо товару, а також проводить його ремонт, технічне і гарантійне обслуговування

Imported by Adeo South Africa (PTY) LTD T/A Leroy Merlin, Hosted in Leroy Merlin Fourways Store 35 Roos Street, Witkoppen Ext 97, Sandton, 2191 Johannesburg, Gauteng, South Africa
Tel: +27 10 493 8000 Email: contact@leroymerlin.co.za

«Леруа Мерлен Казахстан» ЖШС Қазақстан Республикасы, 050000, Алматы қ., Қонаев көшесі, 77, «PARK VIEW» БО, 6-қабат, 07-кеңсе./ Организация, принимающая претензии по качеству

Importado e distribuído por LEROY MERLIN COMPANHIA BRASILEIRA DE BRICOLAGEM CNPJ: 01.438.784/0001-05
Rua Pascoal Pais, nº. 525, 6º andar cj 61 a 64, Vila Cordeiro, São Paulo-SP.
CEP: 04581-060
CALM (Central de Atendimento Leroy Merlin) Capitais 4020-5376
Demais Regiões 0800-0205376

Қазақстан Республикасында Өнім сапасы бойынша наразылықтарды қабылдайтын ұйым:
«Леруа Мерлен Қазақстан» ЖШС, Қазақстан Республикасы, 050000, Алматы қ., Қонаев көшесі, 77, «PARK VIEW» БО, 6-қабат, 07-кеңсе./ Организация, принимающая претензии по качеству продукции в Республике Казахстан:
ТОО «Леруа Мерлен Казахстан», Республика Казахстан, 050000, г. Алматы, ул. Кунаева, 77, БЦ «PARK VIEW», 6 этаж, офис № 07