

EAN:3276007662399/3276007662344/3276007662566/3276007662580  
Ref:HT-T8-2x9/HT-T8-1x18/HT-T8-2x18/HT-T8-2x24

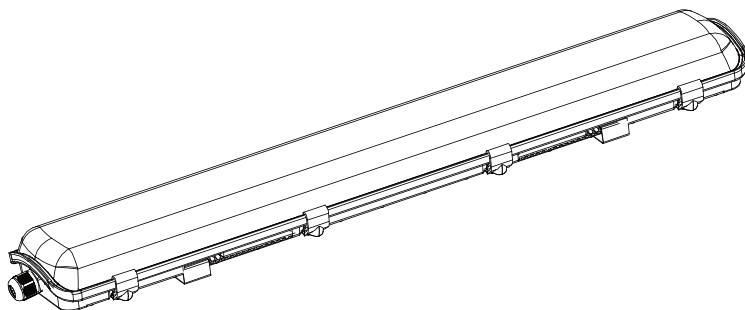

2/2



2023-06-V01

**FR** Manuel d'Instructions

**EL** Εγχειρίδιο Οδηγιών

**BR** Manual de Instrução

**ES** Manual de Instrucciones

**PL** Instrukcja Obsługi

**DE** Anleitung Handbuch

**PT** Manual de Instruções

**UA** Інструкція з Експлуатації

**EN** Instructions Manual

**IT** Manuale di Istruzioni

**RO** Manual de Instrucțiuni

\*Année de garantie / años de garantía / Ano de garantia / Anno di garanzia / Έτος εγγύησης / Rok gwarancji / Гарантія років / Anul de garanție / Anos de garantía / Jahr der Garantie / Year of guarantee

\*\* réparable / reparabile / reparável / riparabile / διορθώσιμος / naprawiany / ремонтний / reparabil / reparaturfähig / reparável / repairable



FR: Montage / ES: Montaje / PT: Montagem / IT: Montaggio / EL: Συναρμολόγηση /  
PL: Montaż / UA: Збірка / RO: Montaj / BR: Montagem / DE: Montage / EN: Assembly



FR: Utilisation / ES: Utilización / PT: Utilização / IT: Uso / EL: Χρήση / PL: Użytkowanie  
/ UA: Використання / RO: Utilizare / BR: Utilização / DE: Verwenden Sie / EN: Use

**FR: CARACTÉRISTIQUES TECHNIQUES / ES: CARACTERÍSTICAS TÉCNICAS / PT: CARACTERÍSTICAS TÉCNICAS /  
IT: CARATTERISTICHE TECNICHE / EL: ΤΕΧΝΙΚΑ ΧΑΡΑΚΤΗΡΙΣΤΙΚΑ / PL: DANE TECHNICZNE / UA: ΤΕΧΝΙΚΗ  
ΧΑΡΑΚΤΗΡΙΣΤΙΚΑ / RO: CARACTERISTICI TEHNICE / BR: CARACTERÍSTICAS TÉCNICAS / DE: TECHNISCHE  
CHARAKTERISTIKA / EN: TECHNICAL CHARACTERISTICS**

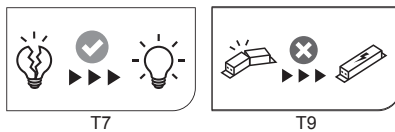
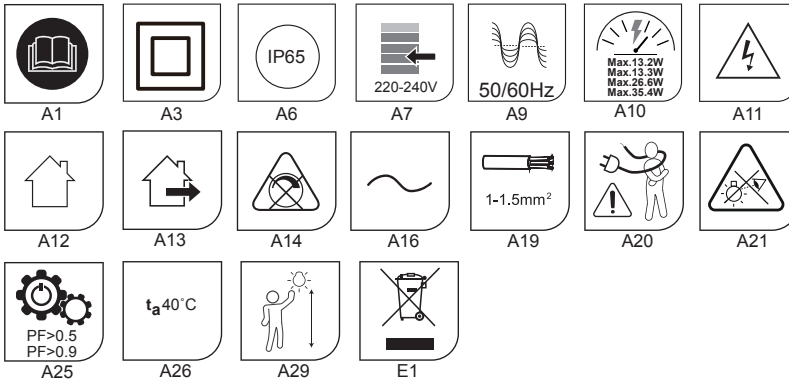

EAN	REF	PF
3276007662399	HT-T8-2x9	>0.5
3276007662344	HT-T8-1x18	>0.5
3276007662566	HT-T8-2x18	>0.9
3276007662580	HT-T8-2x24	>0.9

EAN	REF	Tube number
3276007662344	HT-T8-1x18	1

- FR** Ce produit contient une source lumineuse de classe d'efficacité énergétique D.
- ES** Este producto contiene una bombilla de clase de eficiencia D.
- PT** Este produto contém uma fonte de luz de eficiência energética de classe D.
- IT** Questo prodotto contiene una sorgente luminosa di classe di efficienza energetica D.
- EL** Αυτό το προϊόν περιέχει πηγή φωτός κατηγορίας ενεργειακής απόδοσης D.
- PL** Niniejszy produkt zawiera źródło światła klasy efektywności energetycznej D.
- UA** Данне изделие содержит источник света класса энергоэффективности D.
- RO** Acest produs conține o sursă de lumină din clasa de eficiență energetică D.
- DE** Dieses Produkt enthält ein Licht der Energieeffizienzklasse D.
- EN** This product includes a light of the energy efficiency class D.

EAN	REF	Tube number
3276007662399	HT-T8-2x9	2
3276007662566	HT-T8-2x18	2
3276007662580	HT-T8-2x24	2

- FR** Ce produit comprend deux lampes de classe d'efficacité énergétique D.
- ES** Este producto incluye dos luces de clase de eficiencia energética D.
- PT** Este produto inclui duas luzes da classe de eficiência energética D.
- IT** Questo prodotto include due luci della classe di efficienza energetica D.
- EL** Αυτό το προϊόν περιλαμβάνει δύο φώτα της κατηγορίας ενεργειακής απόδοσης D.
- PL** Produkt zawiera dwie lampy o klasie efektywności energetycznej D.
- UA** Цей продукт містить два світильники класу енергоефективності D.
- RO** Ґэты прадукт уключае два свяцільні класа энэргаэфектыўнасці D.
- DE** Dieses Produkt enthält zwei Leuchten der Energieeffizienzklasse D.
- EN** This product includes two lights of the energy efficiency class D.



0 1 2 3 4 cm

A

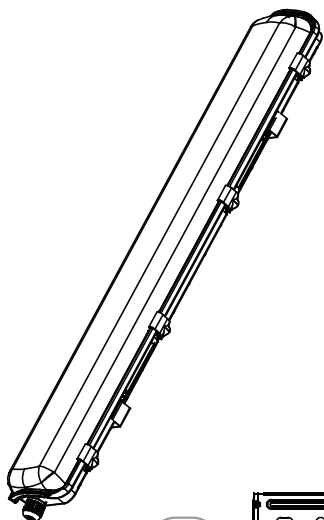

B



X4

(ST4.2\*30)

C

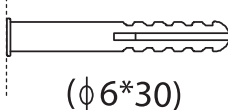

X4

( $\phi$ 6\*30)

X2

D

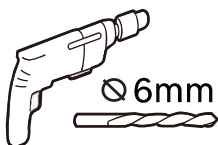
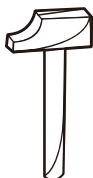
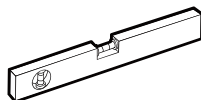
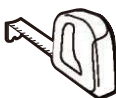
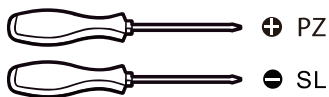
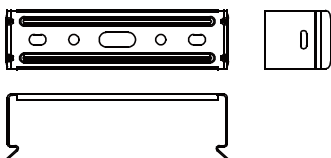

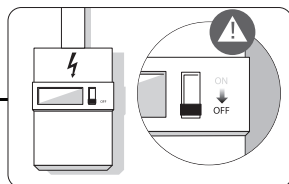

1

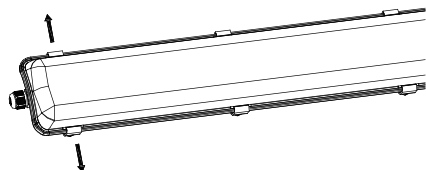

2

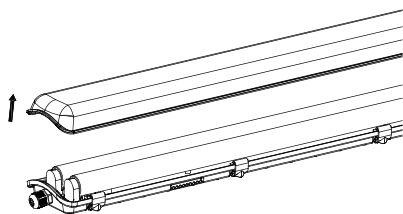

3

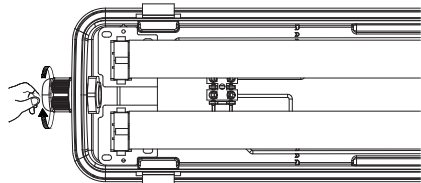

4

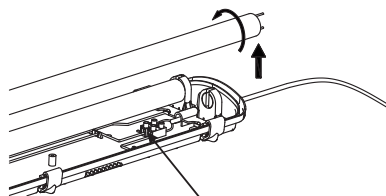

5

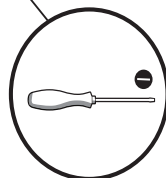
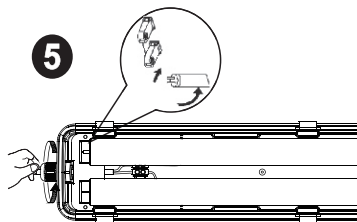

1mm<sup>2</sup>  
- 1.5mm<sup>2</sup>

L = FR: Marron / ES: Marrón / PT: Castanho / IT: Marrone / EL: Καστανό / PL: Brązowy / UA: Коричневий / RO: Maro / BR: Marrom / NL: Bruin / DE: Braun / EN: Brown

N = FR: Bleu / ES: Azul / PT: Azul / IT: Blu / EL: Μπλε / PL: Niebieski / UA: Синій / RO: Albastru / BR: Azul / NL: Blauw / DE: Blau / EN: Blue

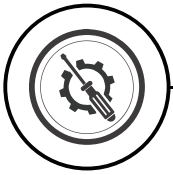
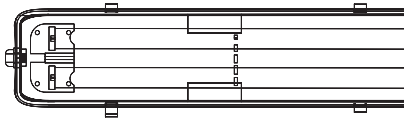
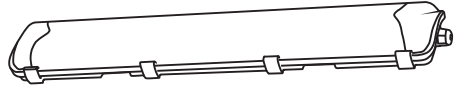
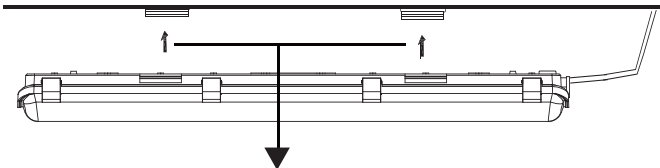
**6****7****8**

0.6m:310mm 1.2m:855mm 1.5m:1090mm

- FR** Spécifications de câblage :Utiliser uniquement :H05RN-F2x1,0 mm<sup>2</sup>ou H07RN-F2x1,5mm<sup>2</sup>  
(Attention :ne pas utiliser de fil PVC).
- ES** Especificaciones de cableado: Utilice únicamente: H05RN-F2x1,0 mm<sup>2</sup> o H07RN-F2x1,5 mm<sup>2</sup>  
(Advertencia: no utilice cable de PVC).
- PT** Especificação de fiação: Use apenas: H05RN-F2x1,0 mm<sup>2</sup>ou H07RN-F2x1,5mm<sup>2</sup>(Atenção: não use fio de PVC).
- IT** Specifiche di cablaggio: utilizzare solo: H05RN-F2x1,0 mm<sup>2</sup> o H07RN-F2x1,5 mm<sup>2</sup> (Attenzione: non utilizzare filo in PVC).
- EL** Προδιαγραφές καλωδίωσης: Χρησιμοποιήστε μόνο: H05RN-F2x1,0 mm<sup>2</sup> ή H07RN-F2x1,5 mm<sup>2</sup> (Προειδοποίηση: μη χρησιμοποιείτε σύρμα PVC).
- PL** Specyfikacja okablowania: Używaj wyłącznie: H05RN-F2x1,0 mm<sup>2</sup> lub H07RN-F2x1,5mm<sup>2</sup> (Ostrzeżenie: nie używaj drutu PVC).
- UA** Специфікація проводки: використовуйте лише: H05RN-F2x1,0 mm<sup>2</sup> або H07RN-F2x1,5 mm<sup>2</sup>  
(Попередження: не використовуйте дрiт з ПВХ).
- RO** Тэхнічныя характарыстыкі праводкі: выкарыстоўвайце толькі: H05RN-F2x1,0 mm<sup>2</sup> або H07RN-F2x1,5 mm<sup>2</sup>  
(Папярэджанне: не выкарыстоўвайце дрот з ПВХ).
- BR** Especificação de fiação: Somente use: H05RN-F2x1,0 mm<sup>2</sup>ou H07RN-F2x1.5mm<sup>2</sup>(Aviso: não use fio de PVC).
- DE** Verdrahtungsspezifikation: Nur verwenden: H05RN-F2x1,0 mm<sup>2</sup>oder H07RN-F2x1.5mm<sup>2</sup>(Warnung:Verwenden Sie keinen PVC-Draht).
- EN** Wiring specification :Only use:H05RN-F2x1,0 mm<sup>2</sup>or H07RN-F2x1.5mm<sup>2</sup>(Warning:do not use PVC wire).

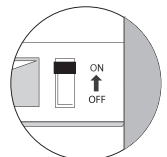



- FR** Ce produit est recyclable. S'il ne peut plus être utilisé, veuillez l'apporter dans un centre de recyclage de déchets.
- ES** Este producto es reciclable. Si ya no se puede usar, llévelo a un centro de reciclaje de residuos.
- PT** Este produto é reciclável. Se deixar de o utilizar, entregue-o num centro de reciclagem de resíduos.
- IT** Questo prodotto può essere riciclato. Se deve essere smaltito, portalo presso un centro di riciclaggio.
- EL** Αυτό το προϊόν είναι ανακυκλώσιμο. Εάν δεν μπορεί πλέον να χρησιμοποιηθεί, μεταφέρετε την σε κάποιο κέντρο ανακύκλωσης απορριμμάτων.
- PL** Ten produkt poddawany jest recyklingowi, kiedy przestaje być użyteczny należy dostarczyć go do punktu zbiórki odpadów.
- UA** Цей продукт може перероблятися. Якщо воно більше не є придатне для використання, здайте його в утилізаційний центр.
- RO** Acest produs este reciclabil. Dacă nu mai poate fi folosit, vă rugăm să îl aduceți într-un centru de reciclare a deșeurilor.
- BR** Este produto é reciclável. Se não puder mais ser usado, descarte em um centro de reciclagem de resíduos.
- DE** Dieses Produkt ist recycelbar. Wenn es nicht mehr verwendet werden kann, bringen Sie es bitte zum Recycling-Center.
- EN** This product is recyclable. If it cannot be used anymore, please take it to waste recycling centre.



FR: Traduction de la version originale du mode d'emploi / ES: Traducción de las Instrucciones originales / PT: Tradução das Instruções Originais / IT: Traduzione delle istruzioni originali / EL: Μετάφραση των πρωτότυπων οδηγιών / PL: Tłumaczenie instrukcji oryginalnej / UA: Переклад оригінальної інструкції / RO: Traducerea instrucțiunilor originale / BR: Tradução das Instruções Originais / DE: Übersetzung der Originalversion der Gebrauchsanweisung / Original Instructions.

Made in China  
Країна походження: Китай

**EU** ADEO Services - 135 Rue Sadi Carnot - CS00001 - 59790 RONCHIN - FRANCE

**UA** Виробник: ТОВ "Адео Сервісез С.А.", вул. Саді Карно, CS 00001, 59790 Роншен, Франція.  
Імпортер: ТОВ "Леруа Мерлен Україна", 04201 Україна, м. Київ, вул. Полярна 17А, +380 44 498 46 00. Імпортер приймає претензії від споживачів щодо товару, а також проводить його ремонт, технічне і гарантійне обслуговування

**BR** LEROY MERLIN COMPANHIA BRASILEIRA DE BRICOLAGEM  
CNPJ: 01.438.784/0001-05  
Rua Pascoal Pais, nº. 525, 6º andar cj 61 a 64, Vila Cordeiro, São Paulo -SP. CEP: 04581-060  
CALM (Central de Atendimento Leroy Merlin) Capitais  
4020-5376 Demais Regiões 0800-0205376

**ZA** Imported by Adeo South Africa (PTY) LTD T/A Leroy Merlin, Hosted in Leroy Merlin Fourways Store 35 Roos Street, Witkoppen Ext 97, Sandton, 2191 Johannesburg, Gauteng, South Africa.  
Tel: +27 10 493 8000 Email: contact@leroymerlin.co.za.