

EAN : 3276007670691
Ref : WP2130-5M-IC

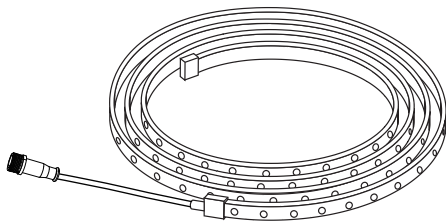

2/2

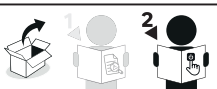

2023-07-V01

FR Manuel d'Instructions

EL Εγχειρίδιο Οδηγιών

BR Manual de Instrução

ES Manual de Instrucciones

PL Instrukcja Obsługi

DE Anleitung Handbuch

PT Manual de Instruções

UA Інструкція з Експлуатації

EN Instructions Manual

IT Manuale di Istruzioni

RO Manual de Instrucțiuni



FR : Montage / ES: Montaje / PT: Montagem / IT: Montaggio / EL: Συναρμολόγηση /
PL: Montaż / UA: Збірка / RO: Montaj / BR: Montagem / DE: Montage / EN: Assembly



FR: Utilisation / ES: Utilización / PT: Utilização / IT: Uso / EL: Χρήση / PL: Użytkowanie
/ UA: Використання / RO: Utilizare / BR: Utilização / DE: Verwenden Sie / EN: Use

FR: CARACTÉRISTIQUES TECHNIQUES / ES: CARACTERÍSTICAS TÉCNICAS / PT: CARACTERÍSTICAS TÉCNICAS /
IT: CARATTERISTICHE TECNICHE / EL: ΤΕΧΝΙΚΑ ΧΑΡΑΚΤΗΡΙΣΤΙΚΑ / PL: DANE TECHNICZNE / UA: ΤΕΧΝΙΚΗ
ΧΑΡΑΚΤΗΡΙΣΤΙΚΑ / RO: CARACTERISTICI TEHNICE / BR: CARACTERÍSTICAS TÉCNICAS / DE: TECHNISCHE
CHARAKTERISTIKA / EN: TECHNICAL CHARACTERISTICS

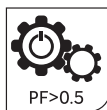
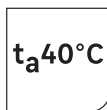

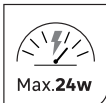
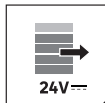
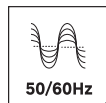
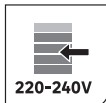
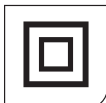
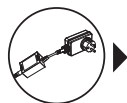
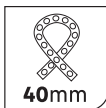
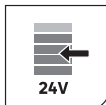

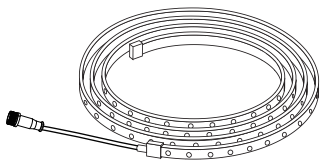

(A) x1

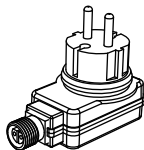

(B) x1

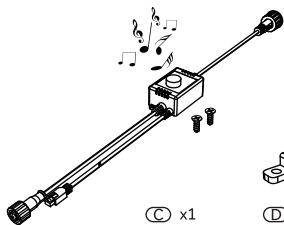

(C) x1



(D) x15



(E) x30

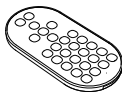

(F) x1



(G) x1



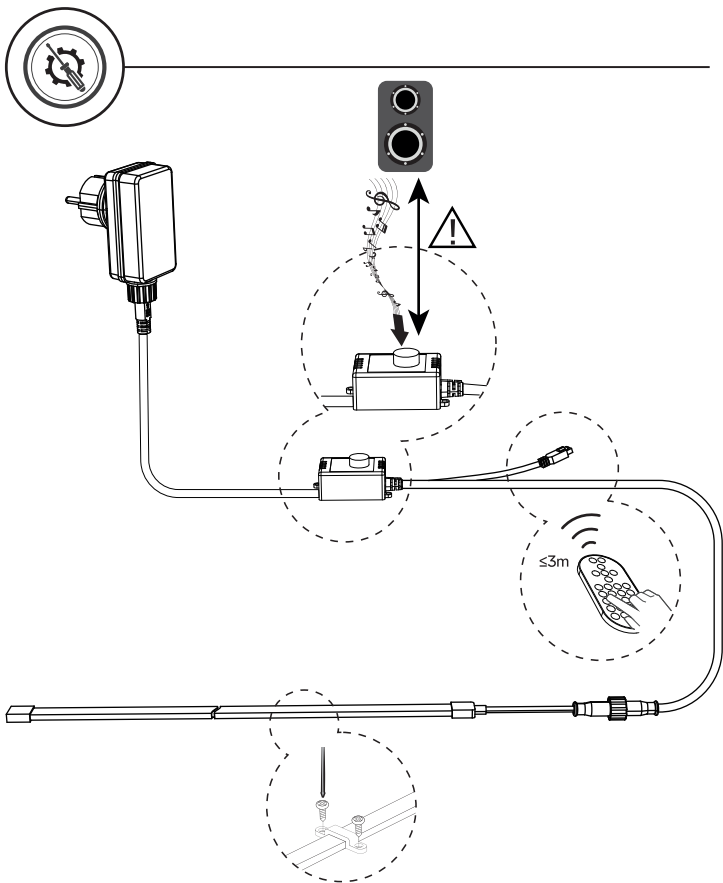



1

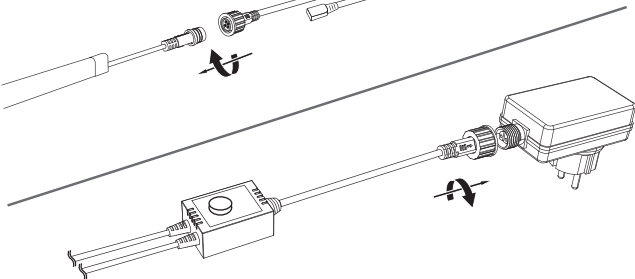
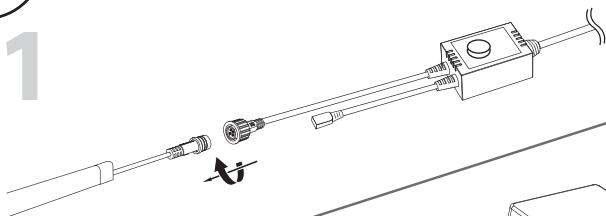

2

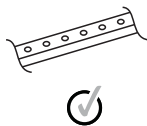
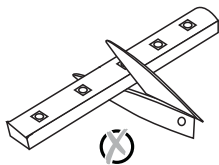
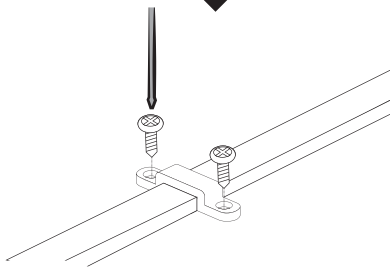

3

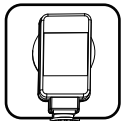
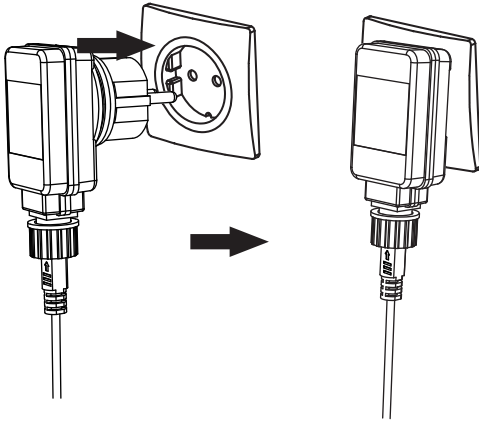

IP44

IP65

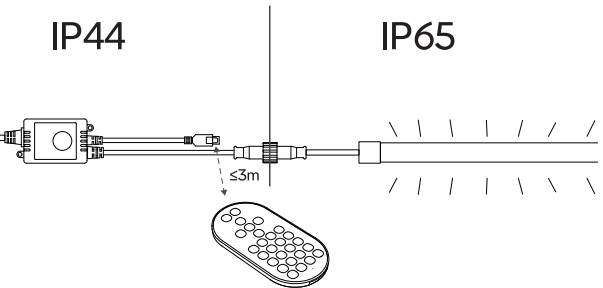

Sélecteur de couleurs / Selector de colores /
 Selektor de cores / Selettore di colori /
 Επιλογή χρωμάτων / Selektor kolorów /
 Селектор кольорів / Selector de colori /
 Selektor de cores / Farbauswahl / Kleurkiezer /
 Color selector

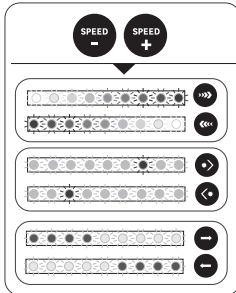
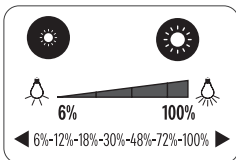

Vitesse/Velocidad/Velocidade/
 Velocità/Ταχύτητα/Prędkość/
 Швидкість/Vitezã/Velocidade/
 Geschwindigkeit/Snelheid/Speed



Clignant/destello/piscar/
 lampeggiante/λάμψη/Migać/
 снaлax/intermitent/relâmpago
 /flits/Blinken/Flash



Fondu/Descolorarse/Desvaneça/
 sfumato/ξεθωριάζει/rozmycie/
 зникати/estompare/afnemen/
 desvanecimento/Verblissen/ Fade



Stroboscope/Estroboscópio/
 Estroboscópio/stroboscopio/
 Strobe/stroboskop/стрибає/
 stroboscop/estroboscópio/
 stroboscop /Blitz/Strobe



Lumière tamisée/Luz tamizada/l
 uz difusa/Luce tenue/Λείος/
 глaдкий/amurg/Luz de fundo/
 Glatt/Gedempt licht/Smooth



Méteor/Meteorito/Meteoro/
 Meteora/Μετεωρίτης/Meteoryt/
 Meteor/Meteor/Meteoro/
 Meteor/Meteor/Meteor



Sauter/Saltar/Pular/
 Saltare/Πηδήξε/Skok/
 прыгaть/Секіры/Стрибати/
 Sári/Pular/Springen/Springen/Jump



Empiler/Apilar/Empilhar/
 Impilare/Στοιβαξη/Stosować/
 Стек/A empila/Empilhar/
 Stapeln/Stapelen/Stack



Réagit à la musique/Intermittente
 musical/Pisca musical/Lampeggiante
 musicale/Μουσικό αναβοσβήνov/
 Migający muzyczny/
 Музичний миготливий/Intermitent
 muzical/Pisca musical/Musikalischer
 Blinker/Muzikaal knipperlicht/
 Musical blinker

- FR: «Choisissez une configuration et appuyez 3 secondes jusqu'au flash pour mémoriser.»
 ES: «Elige una configuración y mantén presionado durante 3 segundos hasta que parpadee para memorizar.»
 PT: «Escolha uma configuração e pressione por 3 segundos até piscar para memorizar.»
 IT: «Scegli una configurazione e premi per 3 secondi fino al lampeggio per memorizzare.»
 EL: «Επιλέξτε μια ρύθμιση και πατήστε για 3 δευτερόλεπτα μέχρι να αναβοσβήσει για να αποθηκευτεί.»
 PL: «Wybierz konfigurację i przytrzymaj przez 3 sekundy, aż zaświeci się, aby zapamiętać.»
 UK: «Оберіть налаштування і утримуйте протягом 3 секунд до миготіння для запам'ятовування.»
 RO: «Alegeți o configurație și apăsați timp de 3 secunde până la flash pentru a memoriza.»
 BR: «Escolha uma configuração e pressione por 3 segundos até piscar para memorizar.»
 DE: «Wählen Sie eine Konfiguration aus und halten Sie sie 3 Sekunden lang gedrückt, bis sie aufleuchtet, um sie zu speichern.»
 NL: «Kies een configuratie en houd 3 seconden ingedrukt tot het knippert om te onthouden.»
 EN: «Choose a configuration and press for 3 seconds until it flashes to memorize.»

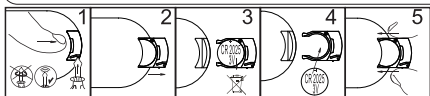



- FR** Ce produit est recyclable. S'il ne peut plus être utilisé, veuillez l'apporter dans un centre de recyclage de déchets.
- ES** Este producto es reciclable. Si ya no se puede usar, llévelo a un centro de reciclaje de residuos.
- PT** Este produto é reciclável. Se deixar de o utilizar, entregue-o num centro de reciclagem de resíduos.
- IT** Questo prodotto può essere riciclato. Se deve essere smaltito, portalo presso un centro di riciclaggio.
- EL** Αυτό το προϊόν είναι ανακυκλώσιμο. Εάν δεν μπορεί πλέον να χρησιμοποιηθεί, μεταφέρετε την σε κάποιο κέντρο ανακύκλωσης απορριμμάτων.
- PL** Ten produkt poddawany jest recyklingowi, kiedy przestaje być użyteczny należy dostarczyć go do punktu zbiórki odpadów.
- UA** Цей продукт може перероблятися. Якщо воно більше не є придатне для використання, здайте його в утилізаційний центр.
- RO** Acest produs este reciclabil. Dacă nu mai poate fi folosit, vă rugăm să îl aduceți într-un centru de reciclare a deșeurilor.
- BR** Este produto é reciclável. Se não puder mais ser usado, descarte em um centro de reciclagem de resíduos.
- DE** Dieses Produkt ist recycelbar. Wenn es nicht mehr verwendet werden kann, bringen Sie es bitte zum Recycling-Center.
- EN** This product is recyclable. If it cannot be used anymore, please take it to waste recycling centre.



FR: Traduction de la version originale du mode d'emploi / ES: Traducción de las Instrucciones originales / PT: Tradução das Instruções Originais / IT: Traduzione delle istruzioni originali / EL: Μετάφραση των πρωτότυπων οδηγιών / PL: Tłumaczenie instrukcji oryginalnej / UA: Переклад оригінальної інструкції / RO: Traducerea instrucțiunii originale / BR: Tradução das Instruções Originais / DE: Übersetzung der Originalversion der Gebrauchsanweisung / Original Instructions.

Made in China
Країна походження: Китай

EU ADEO Services - 135 Rue Sadi Carnot - CS00001 - 59790 RONCHIN - FRANCE

UA Виробник: ТОВ "Адео Сервісес С.А.", вул. Саді Карно, CS 00001, 59790 Роншен, Франція.
Імпортер: ТОВ "Леруа Мерлен Україна", 04201 Україна, м. Київ, вул. Полярна 17А, +380 44 498 46 00. Імпортер приймає претензії від споживачів щодо товару, а також проводить його ремонт, технічне і гарантійне обслуговування

BR LEROY MERLIN COMPANHIA BRASILEIRA DE BRICOLAGEM
CNPJ: 01.438.784/0001-05
Rua Pascoal Pais, nº. 525, 6º andar cj 61 a 64, Vila Cordeiro, São Paulo - SP. CEP: 04581-060
CALM (Central de Atendimento Leroy Merlin) Capitais
4020-5376 Demais Regiões 0800-0205376

ZA Imported by Adeo South Africa (PTY) LTD T/A Leroy Merlin,
Hosted in Leroy Merlin Fourways Store 35 Roos Street, Witkoppen
Ext 97, Sandton, 2191 Johannesburg, Gauteng, South Africa.
Tel: +27 10 493 8000 Email: contact@leroymerlin.co.za.