

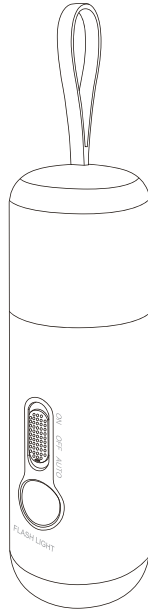

Luli



EAN CODE : 3276007334210

FR Manuel d'Instructions

ES Manual de Instrucciones

PT Manual de Instruções

IT Manuale di Istruzioni

EL Εγχειρίδιο Οδηγιών

PL Instrukcja Obsługi

UA Інструкція з Експлуатації

RO Manual de Instrucțiuni

EN Instructions Manual

NTL014PIR-LI

Traduction de la version originale du mode d'emploi / Traducción de las Instrucciones originales / Tradução das Instruções Originais / Traduzione delle istruzioni originali / Μετάφραση των πρωτότυπων οδηγιών / Тлумачення інструкції оригінальної / Перевод оригинала инструкции / Түпнұсқа нұсқасын аудар / Переклад оригінальної інструкції / Traducerea instrucțiunilor originale / Tradução das Instruções Originais / Original Instructions

2021/06



- FR** Nous vous remercions d'avoir acheté ce produit. Nous vous conseillons de lire attentivement la notice d'installation, d'utilisation et d'entretien. Nous avons conçu ce produit pour vous apporter entière satisfaction.
Si vous avez besoin d'aide l'équipe de votre magasin est à votre disposition pour vous accompagner.
- ES** Le agradecemos haber comprado este producto. Le recomendamos leer atentamente el manual de instalación, uso y mantenimiento. Este producto ha sido diseñado para proporcionarle plena satisfacción.
Si necesita alguna ayuda, el personal de la tienda estará a su disposición para guiarle.
- PT** Agradecemos a sua preferência por este produto. Aconselhamo-lo a ler o manual de instalação, utilização e manutenção com atenção. Criámos este produto para sua completa satisfação.
Se precisar de ajuda, a equipa da sua loja está à sua disposição para o acompanhar.
- IT** Grazie per aver acquistato questo prodotto. Vi raccomandiamo di leggere attentamente il manuale di installazione, utilizzo e manutenzione. Questo prodotto è stato progettato per offrirvi la massima soddisfazione.
Per ricevere assistenza, il personale del punto vendita è a vostra disposizione.
- EL** Ευχαριστούμε για την αγορά σας αυτού του προϊόντος. Σας συμβουλεύουμε να διαβάσετε προσεκτικά τις οδηγίες εγκατάστασης, χρήσης και συντήρησης. Σχεδιάσαμε αυτό το προϊόν για να σας προσφέρει πλήρη ικανοποίηση.
Αν χρειάζεστε βοήθεια, η ομάδα του καταστήματος από το οποίο αγοράσατε το προϊόν είναι στη διάθεσή σας
- PL** Dziękujemy za zakup produktu firmy. Zalecamy, aby uważnie przeczytać instrukcję instalacji, użytkowania i konserwacji. Ten produkt marki zaprojektowaliśmy, aby spełnić wszystkie Państwa oczekiwania.
W razie potrzeby pracownicy sklepu służą Państwu pomocą i są do Państwa dyspozycji.
- UA** Дякуємо вам за покупку цього виробу. Ми радимо вам уважно прочитати інструкції з установлення, експлуатації та технічного обслуговування. Ми розробили цей виріб для того, щоб він приносив вам задоволення.
Якщо вам потрібна допомога, співробітники вашого магазину готові допомогти вам
- RO** Vă mulțumim pentru achiziționarea acestui produs . Vă sfătuim să citiți cu atenție instrucțiunile de instalare, de utilizare și de întreținere. Am conceput acest produs pentru a vă furniza satisfacție totală.
Dacă aveți nevoie de ajutor, echipa magazinului de cumpărare este la dispoziția dumneavoastră pentru a vă asista.
- EN** Thank you for purchasing this product. We recommend that you read the installation, user and maintenance instructions carefully. We have designed this product to ensure your complete satisfaction.
If you require assistance, the team at your retailer is on hand to help you.

4. Appliance specifications

TECHNICAL CHARACTERISTICS

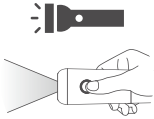
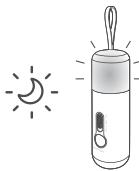
		
	3.7V \Rightarrow , Li-ION 1800mAh LED, 0.80W USB 5V \Rightarrow , 1A	
Protection class	CLASS III	CLASS III
IP number	IP20	IP20
Power Factor	/	/
This product contains a light source of energy efficiency class <E> - (EU) 2019/2015		

5. Maintenance / Cleaning

Disconnect from mains before maintenance or cleaning.

6. Others (Service, Repairing, Guarantee, etc ...)

This electric product is in accordance with the relevant safety requirements.
Repairs should only be carried out by qualified persons using original spare parts, otherwise this may result in considerable danger to the user.
– Please contact the store which you bought the product for after sale services if any.

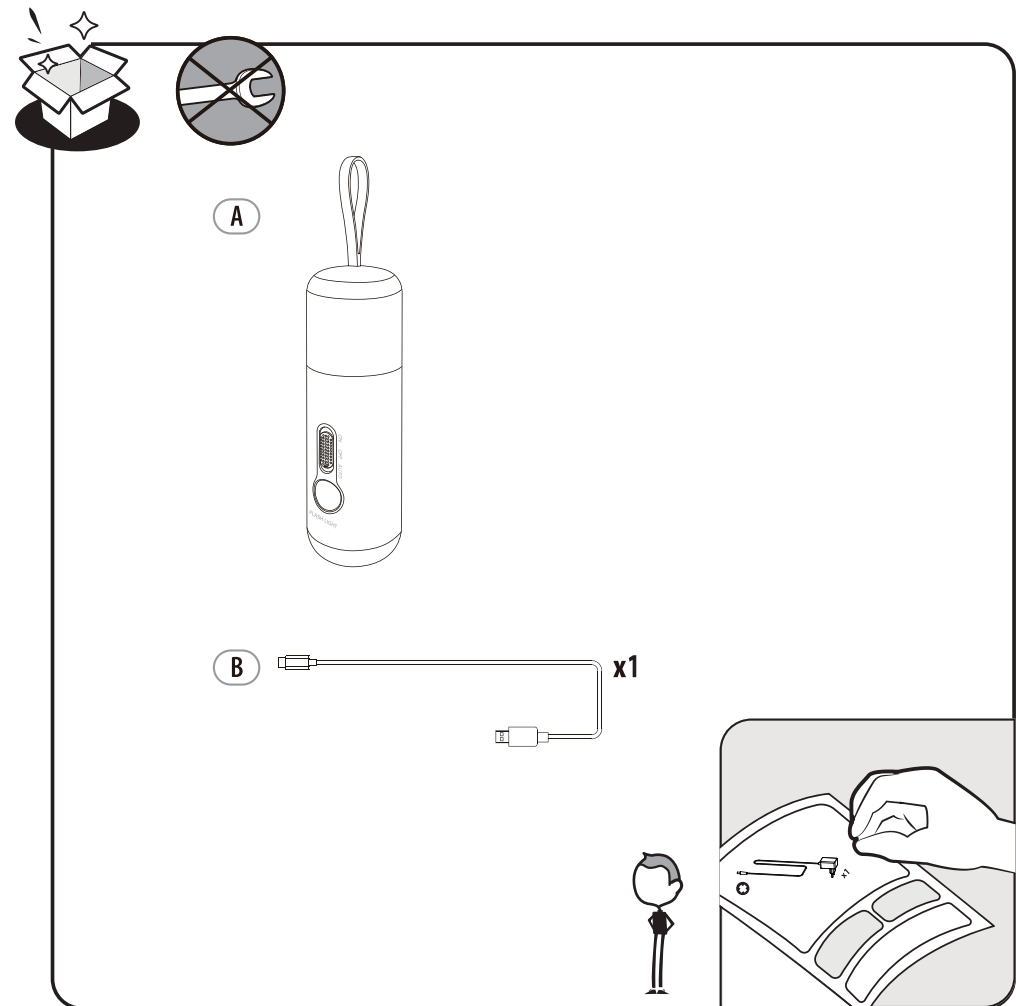



Attention danger / Atención: Peligro / Atenção perigo / Attenzione pericolo / Προσοχή κίνδυνος /
Uwaga niebezpieczeństwo / Внимание! Опасно! / Абайлаңыз, қауіпті! / Увага! Небезпечно! / Atenție, pericol /
Perigo de precaução/ Caution danger



Hors tension / Apagado / Desligado da alimentação / Fuori tensione / Εκτός τάσης / Odłączenie zasilania /
Не под напряжением / Қуатты өшіру / Не під напругою / Scoatere de sub tensiune / Desligar / Power off



Mise sous tension / Puesta en tensión / Ligação da alimentação / Messo sotto tensione /
Σύνδεση με το ηλεκτρικό δίκτυο / Włączenie zasilania / Включение под напряжение /
Қуатты көтеру / Під'єднання під напругу / Punere sub tensiune / Energizar / Power up

1. Warning symbols

	Read the instructions carefully.
	Protection class III.
	The luminaire for indoor use only.
	Dimming not allowed.

2. General Safety Instructions

Read this instruction manual thoroughly before using the appliance and save it for future reference and if necessary pass the instruction manual on to a third party.

WARNING: When using electrical appliance, basic safety precautions should always be followed to reduce the risk of fire, electrical shock and personal injury.

General

Keep device out of reach of children and unauthorised persons
Check if the electrical specifications of this luminaire are compatible with your installation.

The light source of this luminaire is not replaceable; when the light source reaches its end of life the whole luminaire shall be replaced

3. Environmental protection

CAUTION!

Electrical products must not be thrown out with domestic waste. They must be taken to a communal collecting point for environmentally friendly disposal in accordance with local regulations. Contact your local authorities or stockist for advice on recycling. The packaging material is recyclable. Dispose of the packaging in an environmentally friendly manner and make it available for the recyclable material collection-service.

FR
ES
PT
IT
EL
PL
UA
RO
EN

4. Specificațiile dispozitivului

CARACTERISTICI TEHNICE

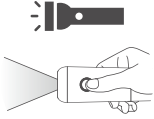
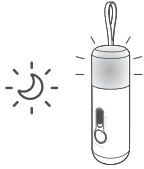
		
	3.7V \equiv , L1HON 1800mAh LED, 0.80W USB 5V \equiv , 1A	
Clasa de protecție	CLASS III	CLASS III
Număr IP	IP20	IP20
Factorul de putere	/	/
Acest produs conține o sursă de lumină cu clasa de eficiență energetică <E> - (EU) 2019/2015		

5. Întreținere / Curățare

Înainte de întreținere sau curățare deconectați de la rețeaua de alimentare.

6. Altele (Service, Reparații, Garanție, etc.)

Acest produs electric este conform cerințelor esențiale de securitate. Reparațiile trebuie efectuate doar de personal calificat, utilizând piese de schimb originale, în caz contrar existând pericole mari pentru utilizator.

- Pentru service post-vânzare, vă rugăm contactați magazinul de unde ați cumpărat produsul.



1

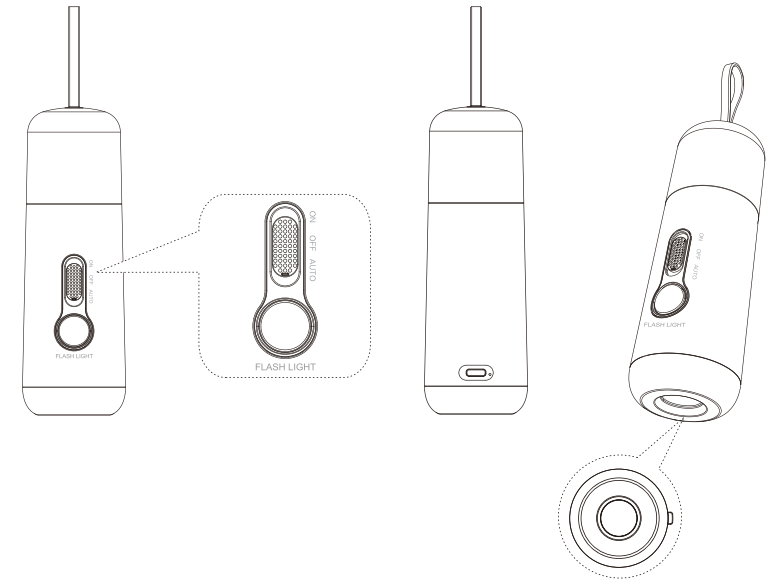

2

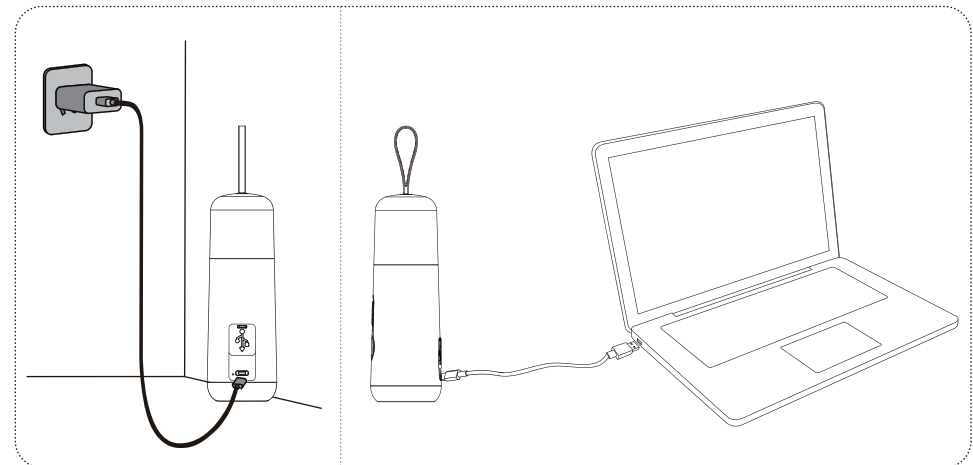



3000K

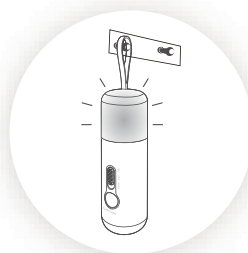
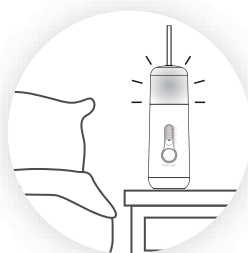
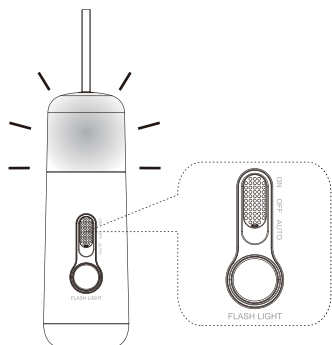
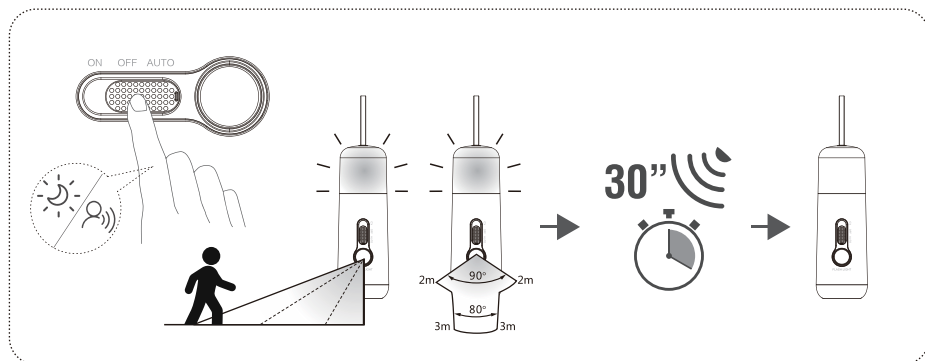
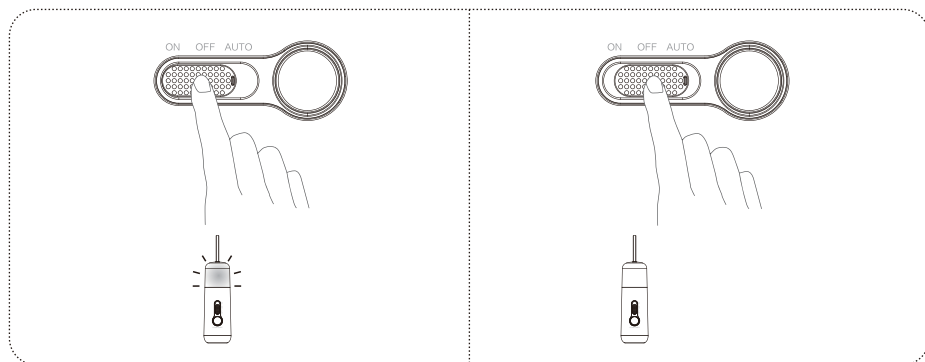

1.Simboluri de avertizare

	Citeste instructiunile.
	Clasa de protecție III.
	a se utiliza numai la interior.
	Reducerea luminozității nu este permisă.

2.Instrucțiuni generale de securitate

Citiți în amănunțime acest manual de instrucțiuni înainte de a utiliza dispozitivul și păstrați-l pentru a-l consulta ulterior și, dacă este necesar, dați-l mai departe la alte persoane.

ATENȚIE: Când utilizați dispozitive electrice, trebuie să urmați întotdeauna măsurile de securitate de bază pentru a reduce riscul de incendiu, de electrocutare și de accidentare.

Generalități

Nu lăsați aparatul la îndemâna copiilor sau a persoanelor neautorizate

Verificați dacă specificațiile electrice ale acestui corp de iluminat sunt compatibile cu instalația dumneavoastră.

AVERTISMENT : Alimentarea electrică trebuie întreruptă înainte de a se începe montajul, întreținerea, schimbarea becului sau curățarea.

Sursa de lumină a acestui corp de iluminat nu poate fi înlocuită; la încheierea duratei ei de viață, trebuie înlocuit întregul corp de iluminat.

3.Protecția mediului

ATENȚIE!

Produsele electrice nu se aruncă împreună cu gunoiul menajer. Acestea trebuie duse la un punct comun de colectare pentru eliminarea ecologică a deșeurilor în conformitate cu reglementările locale. Pentru informații privind reciclarea, contactați autoritățile locale sau vânzătorul. Ambalajul este reciclabil. Eliminați ambalajul în mod ecologic și puneți-l la dispoziția serviciului de colectare a materialelor reciclabile.

4. Характеристики пристрою

ТЕХНИЧЕСКИЕ ХАРАКТЕРИСТИКИ

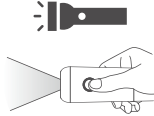
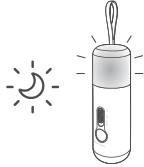
		
	3.7V \equiv , LI-ION 1800mAh LED, 0.80W USB 5V \equiv , 1A	
Клас захисту	CLASS III	CLASS III
Показник захисту IP	IP20	IP20
Коефіцієнт потужності	/	/

5. Догляд / Чищення

Від'єднайте пристрій від мережі перед чищенням та доглядом.

6. Різне (сервіс, ремонт, гарантія, тощо)

Цей електричний пристрій відповідає чинним стандартам безпеки. Ремонт повинен виконувати лише кваліфікований фахівець, використовуючи оригінальні запасні частини. Будь-яке порушення цього правила може зокрема становити небезпеку для користувачів. У разі потреби звертайте до сервісного центру магазину, у якому ви придбали цей пристрій.

4

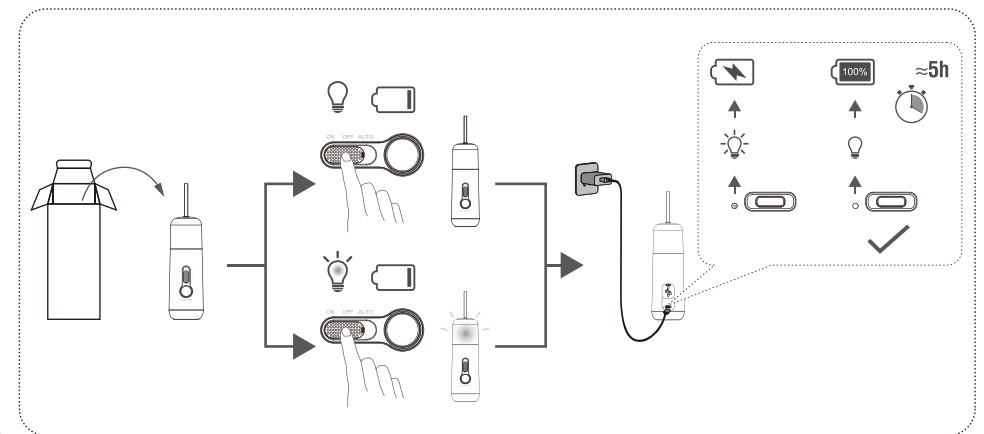
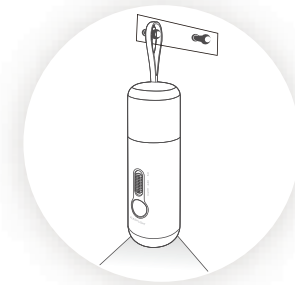
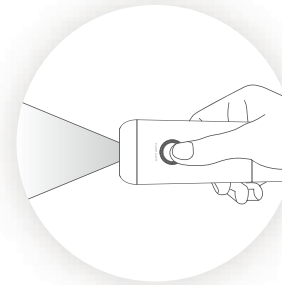
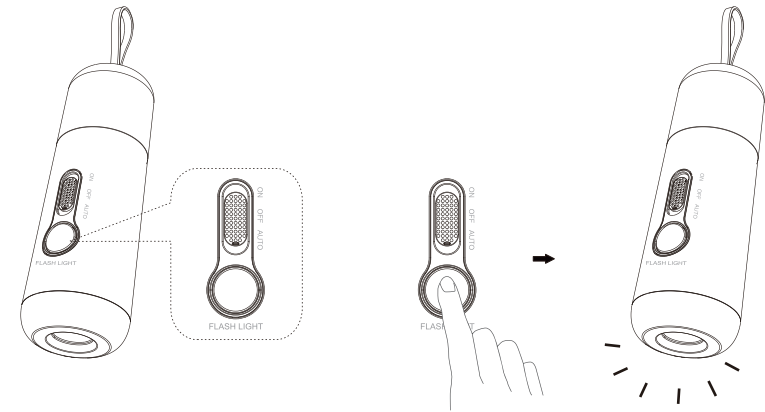
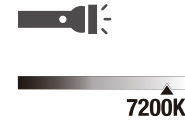

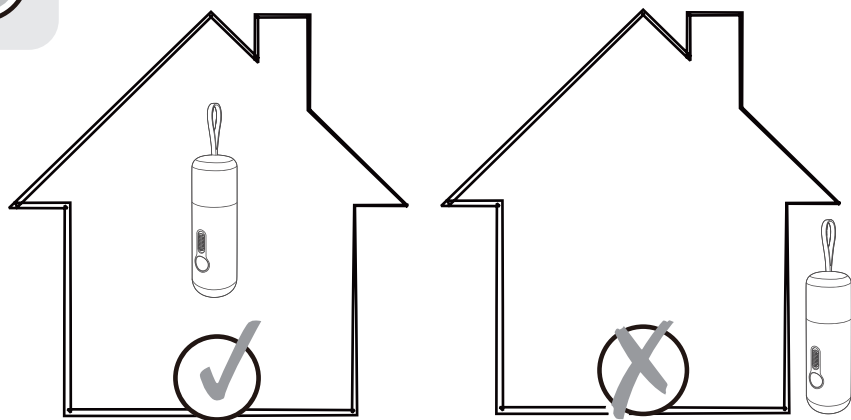

1.Символи повідомлень і попереджень

	Уважно прочитайте інструкцію.
	Клас захисту.
	Тільки для використання у приміщенні.
	Не призначено для регулювання освітлення.

2.Загальні правила безпеки

Перед використанням пристрою уважно прочитайте цю інструкцію з експлуатації та зберігайте її для подальшого використання і звернення до інших осіб у разі потреби.

ПОПЕРЕДЖЕННЯ: Використовуючи електричні пристрої, дотримуйтеся базових правил безпеки, аби знизити ризик пожежі, враження електричним струмом і травмування.

Загальні інструкції

Зберігайте пристрій подалі від дітей і не уповноважених осіб. Перевірте, чи відповідають електричні характеристики світильника вашій мережі.

ПОПЕРЕДЖЕННЯ: Перед тим, як виконувати будь-які операції з монтажу, догляду, заміни ламп та чищення, від'єднайте світильник від живлення, витягнувши штепсель із розетки.

Джерело світла цього світильника не підлягає заміні. Коли джерело світла вийде з ладу, слід повністю замінити світильник.

3.Захист довкілля



УВАГА!



Електричні вироби не можна викидати разом із побутовим сміттям.

Будь-ласка, доставляйте їх для утилізації до спеціальних приймальних пунктів. Звертайтеся до місцевих органів влади або продавця по пораду щодо утилізації. Будь-ласка, доставляйте упаковку для утилізації до спеціальних приймальних пунктів.

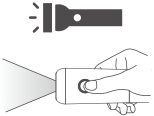
4. Charakterystyka urządzenia

DANE TECHNICZNE		
		
	3.7V \equiv , LI-ION 1800mAh LED, 0.80W USB 5V \equiv , 1A	
Klasa zabezpieczenia	CLASS III	CLASS III
Wskaźnik zabezpieczenia IP	IP20	IP20
Współczynnik mocy	/	/
Ten produkt zawiera źródło światła o klasie efektywności energetycznej <E> - (EU) 2019/2015		





5. Konserwacja / Czyszczenia

Urządzenie należy zawsze odłączyć przed przystąpieniem do czyszczenia lub konserwacji.

6. Inne informacje (serwis po sprzedaży, naprawy, gwarancja, itd.)

Ten produkt elektryczny jest zgodny z obowiązującymi normami. Naprawy muszą być wykonywane wyłącznie przez wykwalifikowanych techników stosujących oryginalne części zamienne. Nieprzestrzeganie tego zalecenia może być bardzo niebezpieczne dla użytkownika. W danym wypadku należy skontaktować się z serwisem posprzedażnym sklepu, w którym nabyto produkt.

1. Symboles d'avertissement

	Lisez attentivement les instructions.
	Classe de protection III.
	destiné à l'usage en intérieur uniquement.
	Gradation non autorisée.

2. Consignes générales de sécurité ⚠

Lisez attentivement ce manuel d'utilisation avant d'utiliser l'appareil, et conservez-le pour pouvoir le consulter ultérieurement et si besoin le communiquer à un tiers.

AVERTISSEMENT : lorsque vous utilisez des appareils électriques, respectez les précautions de sécurité de base afin de réduire le risque d'incendie, de chocs électriques et de blessures corporelles.

Consignes générales

Tenir l'appareil hors de la portée des enfants et des personnes non autorisées. Vérifiez si les spécifications électriques de ce luminaire sont compatibles avec votre installation.

AVERTISSEMENT : Avant d'effectuer toute opération de montage, maintenance, changement d'ampoule ou nettoyage, déconnectez le luminaire de l'alimentation électrique en tirant sur la fiche.

La source lumineuse de ce luminaire n'est pas remplaçable ; lorsque la source lumineuse arrive en fin de vie, l'ensemble du luminaire doit être remplacé.

3. Protection de l'environnement

ATTENTION !



Les produits électriques ne doivent pas être mis au rebut avec les déchets ménagers. Merci de les recycler dans les points de collecte prévus à cet effet. Adressez-vous aux autorités locales ou à votre revendeur pour obtenir des conseils sur le recyclage. Merci de recycler l'emballage dans les points de collecte prévus à cet effet.

4. Caractéristiques de l'appareil

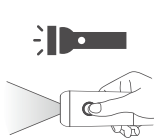
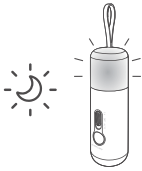
CARACTERISTIQUES TECHNIQUES		
		
	3.7V \equiv , LHON 1800mAh LED, 0.80W USB 5V \equiv , 1A	
Classe de protection	CLASS III	CLASS III
Indice de protection IP	IP20	IP20
Facteur de puissance	/	/
Ce produit contient source lumineuse de classe d'efficacité énergétique <E> - (EU) 2019/2015		





5. Entretien / Nettoyage

Débranchez toujours l'appareil avant de procéder au nettoyage ou à l'entretien.

6. Divers (Service après vente, Réparations, Garantie, etc.)

Ce produit électrique est conforme aux normes de sécurité en vigueur. Les réparations ne devront être réalisées que par des techniciens qualifiés utilisant des pièces de rechange d'origine. Tout manquement à cette consigne peut s'avérer particulièrement dangereux pour les usagers. Le cas échéant, contactez le service après-vente du magasin où vous avez acheté ce produit.

1. Symbole ostrzegawcze

	Przeczytać uważnie instrukcję.
	Klasa ochrony III.
	tylko do użytku w pomieszczeniach zadaszonych.
	Przyciemnianie nie jest dozwolone.

2. Ogólne zalecenia bezpieczeństwa

Przeczytać uważnie instrukcję obsługi przed użyciem urządzenia i zachować ją w celu umożliwienia skorzystania z niej w przyszłości lub przekazania osobom trzecim.
OSTRZEŻENIE: podczas użytkowania urządzeń elektrycznych, należy zawsze przestrzegać podstawowych zaleceń bezpieczeństwa w celu ograniczenia ryzyka pożaru, porażenia prądem elektrycznym i obrażeń ciała.

Zalecenia ogólne



Urządzenie należy umieścić w miejscu niedostępnym dla dzieci i osób nieuprawnionych
Sprawdzić, czy dane techniczne dotyczące zasilania elektrycznego urządzenia są zgodne z instalacją elektryczną.
OSTRZEŻENIE: Przed wykonaniem jakichkolwiek czynności związanych z instalacją, konserwacją, wymianą żarówki lub czyszczeniem należy odłączyć lampę od zasilania wyciągając wtyczkę.
Źródło światła tej oprawy oświetleniowej nie jest wymienne; gdy źródło światła osiągnie koniec okresu użytkowania, należy wymienić całą oprawę.

3. Ochrona środowiska

UWAGA!

 Nie należy wyrzucać produktów elektrycznych razem z odpadami gospodarstwa domowego. Należy poddać je utylizacji w specjalnym centrum przeznaczonym do tego celu. Należy skontaktować się z władzami lokalnymi w celu uzyskania porady dotyczącej recyklingu.
Urządzenie należy oddać do punktu zbiórki zajmującego się tego typu urządzeniami.

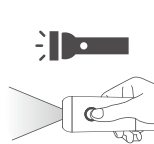
4. Χαρακτηριστικά της συσκευής

ΤΕΧΝΙΚΑ ΧΑΡΑΚΤΗΡΙΣΤΙΚΑ		
		
	3.7V \equiv , LI-ION 1800mAh LED, 0.80W USB 5V \equiv , 1A	
Κλάση προστασίας	CLASS III	CLASS III
Δείκτης προστασίας IP	IP20	IP20
Συντελεστής ισχύος	/	/
Το προϊόν αυτό περιέχει φωτεινή πηγή της τάξης ενεργειακής απόδοσης <E> - (EU) 2019/2015		





5. Συντήρηση / Καθάρισμα

Αποσυνδέετε πάντα τη συσκευή πριν προβείτε στο καθάρισμα ή τη συντήρηση.

6. Διάφορα (Τμήμα Εξυπηρέτησης Μετά την Πώληση, Επισκευές, Εγγύηση, κλπ.)

Αυτό το ηλεκτρικό προϊόν ανταποκρίνεται στα ισχύοντα πρότυπα ασφαλείας. Οι επισκευές δεν πρέπει να πραγματοποιούνται παρά μόνο από ειδικευμένους τεχνικούς χρησιμοποιώντας γνήσια ανταλλακτικά. Οποιαδήποτε παράλειψη ως προς τη σύσταση αυτή μπορεί να αποβεί ιδιαίτερα επικίνδυνη για τους χρήστες. Εάν συντρέχει περίπτωση, καλέστε το τμήμα εξυπηρέτησης μετά την πώληση του καταστήματος αγοράς του προϊόντος.

1. Símbolos de advertencia

	Lea atentamente estas instrucciones.
	Protección de clase III.
	para uso exclusivo en interiores.
	No admite regulador.

2. Instrucciones generales de seguridad

Antes de utilizar el aparato, lea integralmente estas instrucciones y consérvelas para poder consultarlas posteriormente. En caso de necesidad, transmita este manual a terceros.
ADVERTENCIA: El uso de aparatos eléctricos supone el respeto de las precauciones elementales de seguridad para reducir el riesgo de incendio, de choques eléctricos y de heridas corporales.

Instrucciones generales

Mantenga el aparato fuera del alcance de los niños y de las personas no autorizadas.
Asegúrese de que las especificaciones eléctricas de esta luminaria sean compatibles con su instalación.

ADVERTENCIA: Antes de realizar cualquier operación de montaje, mantenimiento, sustitución de bombilla o limpieza, desconecte la luminaria de la red eléctrica tirando del enchufe.

La fuente lumínica de este equipo no se puede sustituir. Al finalizar su vida útil debe cambiarse toda la luminaria.



3. Protección del medio ambiente

¡CUIDADO!

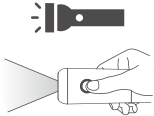

No se deben tirar los productos eléctricos junto con los residuos domésticos. Gracias por reciclarlos en los puntos de recogida previstos a tal efecto. Contacte con las autoridades locales o su proveedor para obtener consejos de reciclaje. Le rogamos reciclar el embalaje en los puntos de recogida previstos a tal efecto.

4. Características del aparato

CARACTERÍSTICAS TÉCNICAS		
		
	3.7V \equiv , LI-ION 1800mAh LED, 0.80W USB 5V \equiv , 1A	
Clase de protección	CLASS III	CLASS III
Índice de protección IP	IP20	IP20
Factor de potencia	/	/
Este producto contiene una fuente luminosa de la clase de eficiencia energética <E> - (EU) 2019/2015		





5. Mantenimiento / Limpieza

Desconecte siempre el aparato antes de proceder a su limpieza o mantenimiento.

6. Diversos (Servicio postventa, Reparaciones, Garantía, etc.)

Este producto eléctrico cumple con los requisitos de las normas de seguridad vigentes. Las reparaciones deberán ser realizadas únicamente por técnicos cualificados utilizando recambios de origen. El incumplimiento de esta instrucción puede resultar particularmente peligroso para los usuarios. En caso de necesidad, diríjase al servicio postventa del almacén donde ha adquirido este producto.

1. Σύμβολα προειδοποίησης

	Διαβάστε προσεκτικά τις οδηγίες.
	Προστατευτικό τζάμι III.
	μόνο για χρήση σε εσωτερικούς χώρους.
	Δεν επιτρέπεται ρύθμιση της έντασης φωτισμού.

2. Γενικές συστάσεις ασφαλείας



Διαβάστε προσεκτικά αυτό το εγχειρίδιο χρήσης πριν χρησιμοποιήσετε τη συσκευή, και διατηρήστε το για να μπορείτε να ανατρέξετε αργότερα και εάν χρειαστεί να το μεταβιβάσετε σε τρίτους.
ΠΡΟΕΙΔΟΠΟΙΗΣΗ: όταν χρησιμοποιείτε ηλεκτρικές συσκευές, τηρείτε τις βασικές συστάσεις ασφαλείας ώστε να μειώσετε τον κίνδυνο πυρκαγιάς, ηλεκτροπληξίας και σωματικού τραυματισμού.

Γενικές συστάσεις

Φυλάσσετε τη συσκευή μακριά από παιδιά και μη εξουσιοδοτημένα άτομα. Ελέγξτε αν οι ηλεκτρικές προδιαγραφές του φωτιστικού αυτού είναι συμβατές με την εγκατάστασή σας.

ΠΡΟΕΙΔΟΠΟΙΗΣΗ: Πριν πραγματοποιήσετε οποιαδήποτε ενέργεια συναρμολόγησης, συντήρησης, αντικατάστασης λαμπτήρα ή καθαρισμού, αποσυνδέστε το φωτιστικό από την παροχή ρεύματος τραβώντας το φως.

Η πηγή φωτισμού αυτού του φωτιστικού δεν αντικαθίσταται. Όταν η πηγή φωτισμού καλύψει την ωφέλιμη διάρκεια ζωής της, θα πρέπει να αντικατασταθεί ολόκληρο το φωτιστικό.

3. Προστασία του περιβάλλοντος

ΠΡΟΣΟΧΗ!



Τα ηλεκτρικά απόβλητα δεν πρέπει να απορρίπτονται με τα οικιακά απόβλητα. Παρακαλείστε να τα ανακυκλώνετε στις υπάρχουσες εγκαταστάσεις. Ζητήστε συμβουλή σχετικά με την ανακύκλωση στις τοπικές αρχές ή το κατάστημα πώλησης. Παρακαλείστε να ανακυκλώσετε τη συσκευασία σε κάποιο σημείο συλλογής που προβλέπεται γι αυτό.

4. Caratteristiche dell'apparecchio

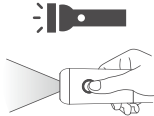
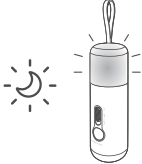
CARATTERISTICHE TECNICHE		
		
	3.7V \equiv , LHON 1800mAh LED, 0.80W USB 5V \equiv , 1A	
Classe di protezione	CLASS III	CLASS III
Indice di protezione IP	IP20	IP20
Fattore di potenza	/	/
Questo prodotto contiene una sorgente luminosa di classe di efficienza energetica <E> - (EU) 2019/2015		





5. Manutenzione / Pulizia

Togliere sempre la spina dell'apparecchio dalla presa prima di procedere alla pulizia o alla manutenzione.

6. Vari (Servizio postvendita, Riparazioni, Garanzia, ecc.)

Questo prodotto elettrico è conforme alle norme di sicurezza vigenti. Le riparazioni dovranno solo essere realizzate da tecnici qualificati utilizzando pezzi di ricambio d'origine. Ogni inadempimento a quest'istruzione può rivelarsi particolarmente pericoloso per gli utenti. All'occorrenza, contattare il servizio postvendita del negozio dove avete comprato questo prodotto.

1. Símbolos de aviso

	Leia atentamente as instruções.
	Classe de proteção III.
	apenas para utilização no interior.
	Não é possível reduzir a intensidade.

2. Instruções gerais de segurança

Leia atentamente este manual de utilização antes de utilizar o aparelho e conserve-o para o poder consultar posteriormente e, se necessário, comunicá-lo a outras pessoas.

AVISO: durante a utilização de aparelhos eléctricos, respeite as precauções de segurança básicas a fim de reduzir o risco de incêndio, de choques eléctricos e de ferimentos corporais.

Instruções gerais

Manter o aparelho fora do alcance das crianças e das pessoas não autorizadas

Verifique se as especificações eléctricas deste candeeiro são compatíveis com a sua instalação.

AVISO: antes de efectuar qualquer operação de montagem, manutenção, substituição de lâmpada ou limpeza, desligue o candeeiro da alimentação eléctrica puxando pela ficha.

A fonte de luz desta luminária não é substituível; quando a fonte de luz atinge o seu fim de vida, toda a luminária deve ser substituída

3. Protecção do ambiente



ATENÇÃO!



Os produtos eléctricos não devem ser deitados fora juntamente com o lixo doméstico. Envie-os para reciclagem nos centros especiais de recolha de lixo existentes para esse efeito.

Contacte as suas entidades locais ou um armazenista para informações sobre a reciclagem. É favor reciclar a embalagem nos pontos de recolha existentes para esse efeito.

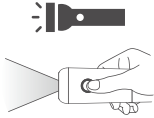
4. Caratteristiche do aparelho

CARACTERÍSTICAS TÉCNICAS		
		
	3.7V \equiv , LHON 1800mAh LED, 0.80W USB 5V \equiv , 1A	
Classe de protecção	CLASS III	CLASS III
Índice de protecção IP	IP20	IP20
Fator de potência	/	/
Este produto contém uma fonte de luz da classe de eficiência energética <E> - (EU) 2019/2015		

5. Manutenção/Limpeza





Desligue sempre o aparelho antes de proceder à limpeza ou à manutenção.

Todas as reparações devem ser efectuadas apenas por pessoas qualificadas, com a utilização de peças de origem. Reparações inadequadas podem apresentar riscos graves.

6. Diversos (Serviço pós-venda, reparações, garantia, etc.)

Este produto eléctrico está em conformidade com as normas de segurança em vigor. As reparações só devem ser efectuadas por técnicos qualificados e que utilizem peças sobresselentes de origem. Qualquer infracção a esta instrução pode revelar-se particularmente perigosa para os utilizadores. Se necessário, contacte o serviço pós-venda do armazém onde adquiriu este produto.

1. Simboli di avvertenza

	Leggere attentamente le istruzioni.
	Classe di protezione III.
	esclusivamente per uso interno.
	Regolazione della luminosità non disponibile.

2. Istruzioni generali di sicurezza

Leggere attentamente il presente manuale di utilizzo prima di utilizzare l'apparecchio a muro e conservarlo per successive consultazioni o qualora occorra trasmetterlo a terzi.

AVVERTENZA: quando si utilizzano apparecchi elettrici, rispettare le precauzioni di sicurezza di base al fine di ridurre i rischi di incendio, di scosse elettriche e di ferite fisiche.

Istruzioni generali



Tenere l'apparecchio al di fuori della portata di bambini e persone non autorizzate. Verificare che le specifiche elettriche di questa lampada siano compatibili con l'impianto.

AVVERTENZA: Prima di eseguire qualsiasi operazione di montaggio, manutenzione, sostituzione della lampadina o pulizia, togliere la spina della lampada dalla presa elettrica.

La sorgente luminosa di questo impianto di illuminazione non è sostituibile; quando giunge al termine della propria durata, l'intero impianto di illuminazione deve essere sostituito.

3. Protezione dell'ambiente

ATTENZIONE!

-  I prodotti elettrici non devono essere buttati insieme ai rifiuti domestici.
 -  Riciclateli nei centri di smaltimento speciali previsti per questo.
 -  Contattate le autorità locali o un commerciante all'ingrosso per avere consigli circa il riciclaggio.
- Si prega di riciclare l'imballaggio negli appositi punti di raccolta previsti a questo scopo.



* Garantie 2 ans / 2 años de garantía / Garantia de 2 anos / Garanzia 2 Anni / Εγγύηση 2 ετών /
Gwarancja 2-letnia / Гарантія 2 года / Кеңілдік 2 жыл / Гарантія 2 років / Garanție 2 ani /
2-year guarantee



Made in China.2021

ADEO Services – 135 Rue Sadi Carnot CS 00001
59790 RONCHIN – FRANCE

Imported by Adeo South Africa (PTY) LTD T/A Leroy Merlin Hosted in
Leroy Merlin Fourways Store 35 Roos Street Witkoppen Ext 97,
Sandton, 2191 Johannesburg, Gauteng, South Africa

ТОВ «Леруа Мерлен Україна»,
вул. Полярна 17а, м. Київ, 04201, Україна

