

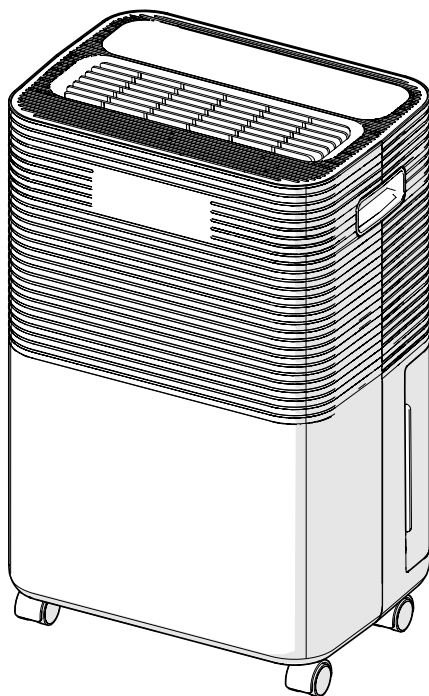

5
YEAR
GUARANTEE*

FR DÉSHUMIDIFICATEUR
ES DESHUMIDIFICADOR
PT DESUMIDIFICADOR
IT DEUMIDIFICATORE
EL ΑΦΥΓΡΑΝΤΗΡΑΣ
PL URZĄDZENIE OSUSZAJĄCE
UA ВОЛОГОПОГЛИНАЧ
RO DEZUMIDIFICATOR
EN DEHUMIDIFIER



2/2



Modèle/Modelo/Modello/Μοντέλο/Model			EAN
2021R08P07-0038	D015B-12L	88873647	3276007711226
2021R08P07-0039	D015B-12L CY	88873646	3276007711233

- FR Manuel d'Instructions
- ES Manual de Instrucciones
- PT Manual de Instruções
- IT Manuale di Istruzioni

- EL Εγχειρίδιο Οδηγιών
- PL Instrukcja Obsługi
- UA Керівництво По Збірці і Експлуатації

- RO Manual de Instrucțiuni
- EN Instructions Manual

* Garantie 5 ans / 5 años de garantía / Garantia de 5 anos / Garanzia 5 Anni / Εγγύηση 5 ετών / Gwarancja 5-letnia / Гарантія 5 років / Garanție 5 ani / 5-year guarantee



FR Installation.....	3
Description des éléments	3
Utilisation	4
Entretien	5
Dépannage	6

ES Instalación.....	7
Descripción de los elementos	7
Utilización.....	8
Mantenimiento.....	9
Solução De Problemas	10

PT Instalação	11
Descrição dos elementos	11
Utilização	12
Manutenção.....	13
Solução De Problemas	14

IT Posa.....	15
Descrizione degli elementi	15
Uso.....	16
Manutenzione	17
Soluzione Problemi.....	18

EL Εγκατάσταση.....	19
περιγραφή των στοιχείων	19
Χρήση.....	20
Συντήρηση.....	21
Αντιμετώπιση Προβλημάτων.....	22



PL Instalacja.....	23
opis elementów	23
Użytkowanie.....	24
Konserwacja	25
Naprawa.....	26

UA Встановлення	27
Опис елементів.....	27
Використання.....	28
Догляд.....	29
Усунення Несправності.....	30

RO Instalare	31
descrierea elementelor.....	31
Utilizare	32
Îngrijire.....	33
Depanare.....	34

EN Installation.....	35
Parts Description.....	35
Use.....	36
Care.....	37
Troubleshooting.....	38

Notes.....	39
------------	----

INSTALLATION

Choisir un emplacement respectant ces critères :

- Le sol doit être plat et stable
- Une distance minimale de 20 cm entre les murs et l'appareil doit être respectée
- L'appareil doit être branché dans une prise murale qui doit rester accessible une fois l'appareil branché

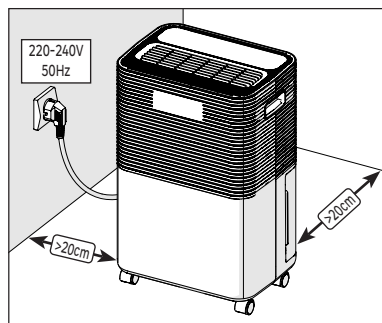

DESCRIPTION DES ÉLÉMENTS

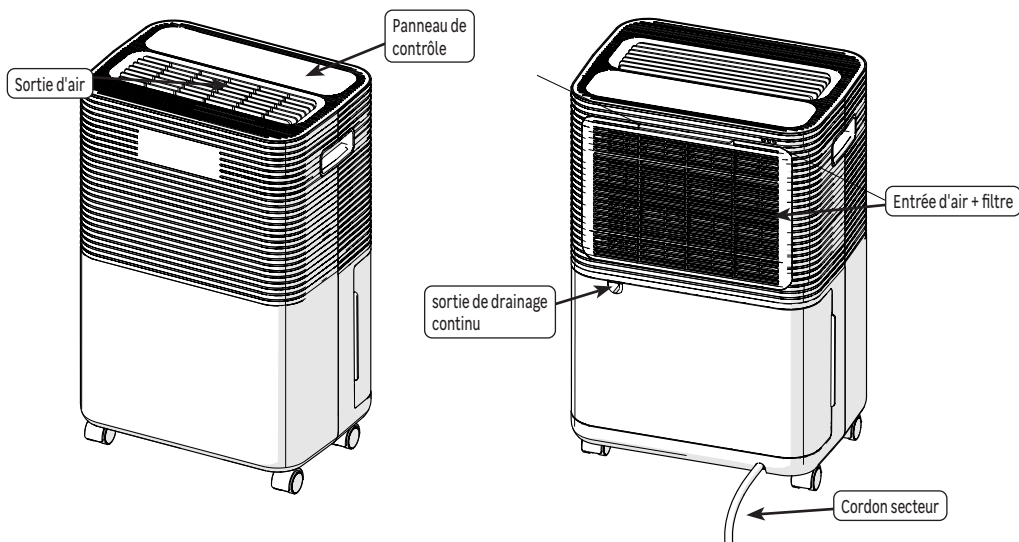

Panneau de contrôle

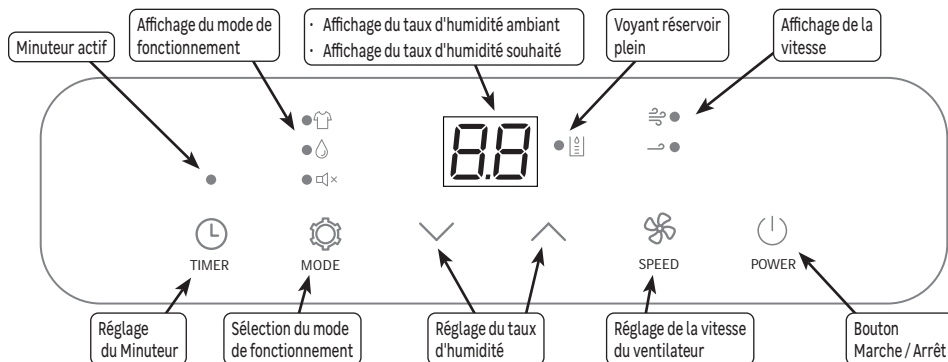

UTILISATION





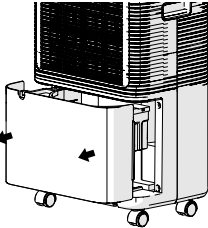
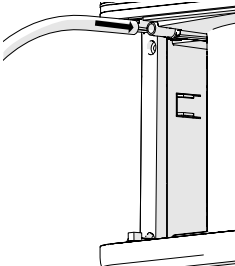
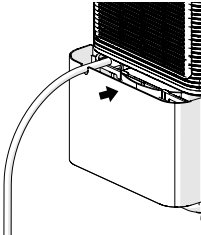
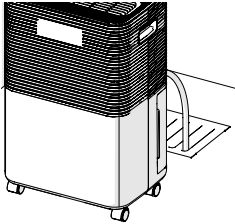

Evacuation de l'eau de condensation

L'eau résultant de la condensation de l'humidité ambiante peut-être évacuée soit dans le réservoir intégré, soit vers le réseau d'évacuation des eaux usées (drainage continu).

Grâce au tuyau de drainage continu, l'appareil fonctionnera de façon autonome sans avoir besoin de vider le réservoir. Veiller à ce que le tuyau ne soit pas plié, et à ce qu'il soit positionné en pente descendante afin que l'eau puisse s'évacuer facilement. Ne pas modifier ni rallonger le tuyau de drainage.





			
Enlever le réservoir	Insérer le tuyau	remettre le réservoir en passant le tuyau dans l'ouverture	Placer le tuyau vers l'évacuation.

Mode Déshumidification

- 1- Appuyer sur le bouton  du panneau de contrôle pour mettre en marche l'appareil
- 2- Appuyer plusieurs fois sur le bouton  du panneau de contrôle pour allumer le voyant 
- 3- Régler le taux d'humidité souhaité (entre 30% et 90%) à l'aide des boutons  et 
- 4 - Sélectionner la vitesse du ventilateur à l'aide du bouton 







Mode Séchage

Ce mode est très utile pour déshumidifier une pièce où du linge est en train de sécher. L'appareil fonctionne de manière continue à la vitesse maximale.

- 1- Appuyer sur le bouton  du panneau de contrôle pour mettre en marche l'appareil
 - 2- Appuyer plusieurs fois sur le bouton  du panneau de contrôle pour allumer le voyant 
-  Le réglage de la vitesse de ventilation n'est pas possible dans ce mode

Mode nuit









Identique au mode Déshumidification, ce mode vous permet de maintenir un taux d'humidité de l'air entre 30 et 90%. Cependant, l'appareil fonctionne plus silencieusement, à vitesse minimum

- 3- Appuyer sur le bouton  du panneau de contrôle pour mettre en marche l'appareil
 - 4- Appuyer plusieurs fois sur le bouton  du panneau de contrôle pour allumer le voyant 
 - 5 - Régler le taux d'humidité souhaité à l'aide des boutons  et 
-  Le réglage de la vitesse de ventilation n'est pas possible dans ce mode







Minuteur

Le minuteur permet de mettre en marche ou d'arrêter l'appareil après un temps réglé entre 1h et 24 h

• Mettre en marche l'appareil avec le minuteur

- 1 - Mettre en marche l'appareil, choisir le mode de fonctionnement (, , ) et régler le taux d'humidité souhaité et la vitesse du ventilateur
- 2 - Appuyer sur le bouton  du panneau de contrôle pour éteindre l'appareil
- 3 - Appuyer sur le bouton  et régler le délai jusqu'à l'heure de mise en marche souhaitée à l'aide des boutons  et  (en nombre d'heures).
- 4 - Quand le temps réglé est écoulé, le climatiseur se mettra en marche avec les réglages effectués.
- 5 - Appuyer 2 fois sur  pour annuler le réglage de minuterie.

• Arrêter l'appareil avec le minuteur

- 1 - Mettre en marche l'appareil, choisir le mode de fonctionnement (, , ) et régler le taux d'humidité souhaité et la vitesse du ventilateur
- 2 - Appuyer sur le bouton  et régler le délai jusqu'à l'heure d'arrêt souhaitée à l'aide des boutons  et  (en nombre d'heures).
- 3 - Quand le temps réglé est écoulé, l'appareil s'éteindra automatiquement.

Vidange du réservoir d'eau

Le réservoir d'eau interne doit être vidé régulièrement. Si le voyant  s'allume, le réservoir doit être obligatoirement vidé pour que l'appareil continue de fonctionner.

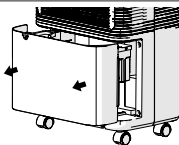
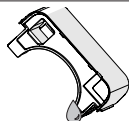
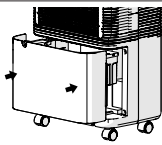
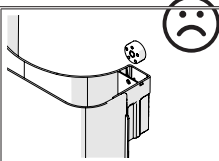
			
Éteindre l'appareil et sortir le réservoir	Vider le réservoir	Replacer le réservoir	Ne jamais retirer le flotteur situé dans le réservoir

ENTRETIEN

Nettoyage du filtre à air

Il est conseillé de nettoyer le filtre une fois par mois d'utilisation pour favoriser une circulation correcte de l'air et des performances optimales du déshumidificateur.

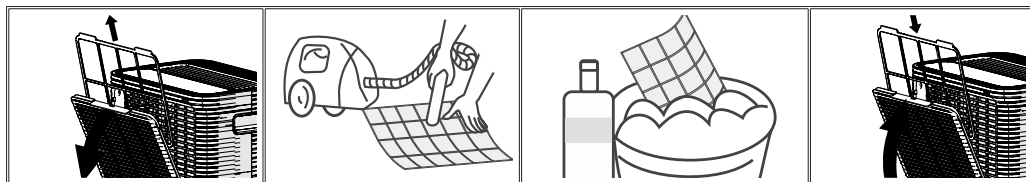

Sortir le filtre	Dépoussiérer le filtre à l'aide d'un aspirateur.	Pour les taches rebelles, utiliser de l'eau savonneuse et sécher avant de replacer le filtre.	Replacer le filtre
------------------	--------------------------------------------------	-----------------------------------------------------------------------------------------------	--------------------

Nettoyage des parties extérieures

Utiliser un chiffon doux et sec. Pour les taches rebelles, utiliser un chiffon imbibé d'eau savonneuse et essuyer immédiatement avec un chiffon sec.

DÉPANNAGE

Les anomalies de fonctionnement sont souvent dues à des causes mineures ; consulter le tableau ci-dessous avant de contacter le service après-vente. Cela pourra vous faire gagner du temps et vous éviter des dépenses inutiles.

Problème	Causes, remèdes
L'appareil ne fonctionne pas	Vérifier l'alimentation électrique. Vider le réservoir.
La pièce n'est pas désumidifiée	Vérifier la bonne circulation de l'air au niveau de l'entrée et la sortie Vérifier que le filtre est propre et non obstrué Vérifier que le tuyau de drainage n'est pas bouché
L'appareil vibre de manière anormale	Vérifier qu'il est installé sur un sol plat et stable.

En cas de problème persistant, contacter le service après-vente de votre magasin.

INSTALACIÓN

Seleccione una ubicación que respete estos criterios:

- El suelo deberá estar plano y estable
- Debe haber una distancia mínima de 20 cm entre las paredes y el aparato.
- El aparato deberá conectarse a una toma de corriente mural que permanezca accesible una vez enchufado el aparato

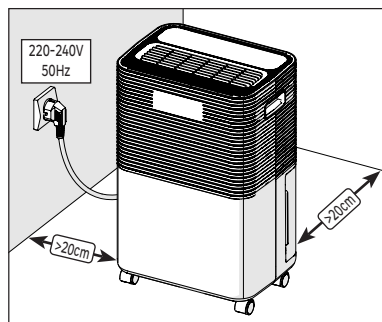

DESCRIPCIÓN DE LOS ELEMENTOS

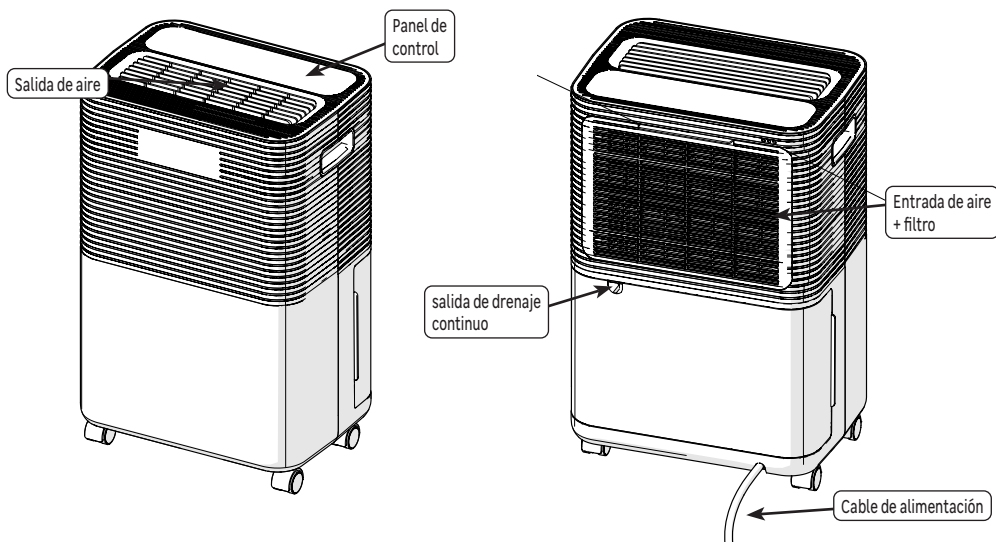

Panel de control

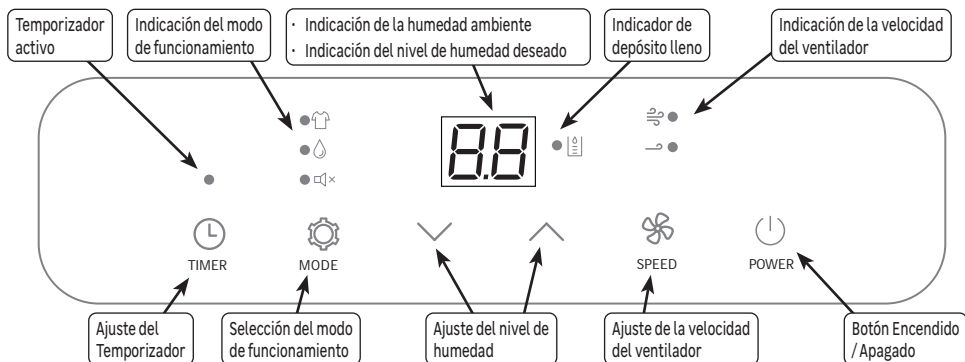

UTILIZACIÓN





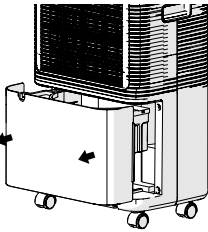
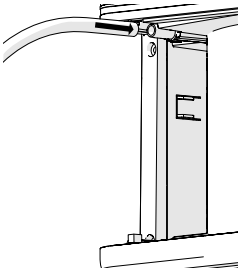
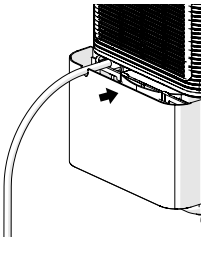
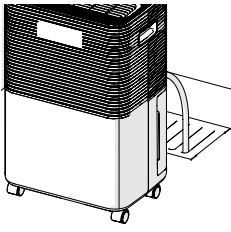

Drenaje del agua de condensación

El agua resultante de la condensación de la humedad ambiente puede evacuarse al depósito incorporado o al sistema de aguas residuales (drenaje continuo).

Gracias a la manguera de drenaje continuo, el aparato funcionará de forma autónoma sin necesidad de vaciar el depósito. Asegúrese de que la manguera no esté doblada y de que esté colocada en pendiente descendente para que el agua pueda evacuarse fácilmente. No modifique ni prolongue el tubo de desagüe.





			
Retirar el depósito	Inserte la manguera	vuelva a colocar el depósito pasando la manguera por la abertura	Coloque el tubo hacia el desagüe.

Modo de Deshumidificación

- 1- Pulse el botón  del panel de control para encender el aparato.
- 2- Pulse varias veces el botón  del panel de control para encender el LED .
- 3- Ajuste el nivel de humedad deseado (entre 30% y 90%) con los botones  y .
- 4- Seleccione la velocidad del ventilador con el botón .







Modo de secado

Este modo es muy útil para deshumidificar una habitación en la que se está secando ropa. El aparato funciona continuamente a velocidad máxima.

- 1- Pulse el botón  del panel de control para encender el aparato.
 - 2- Pulse varias veces el botón  del panel de control para encender el indicador .
-  La velocidad del ventilador no se puede ajustar en este modo.

Modo de noche









Idéntico al modo de deshumidificación, este modo permite mantener un nivel de humedad del aire de entre el 30 y el 90%. Sin embargo, el aparato funciona de forma más silenciosa, a velocidad mínima.

- 1- Pulse el botón  del panel de control para encender el aparato.
 - 2- Pulse varias veces el botón  del panel de control para encender el indicador .
 - 3- Ajuste el nivel de humedad deseado con los botones  y .
-  La velocidad del ventilador no se puede ajustar en este modo.







Temporizador

El temporizador le permitirá poner en marcha o apagar el aparato después de un tiempo ajustado entre 1 hora y 24 horas

• Puesta en marcha del aparato con el temporizador

- 1- Encienda el aparato, seleccione el modo de funcionamiento ( ,  , ) y ajuste el nivel de humedad y la velocidad del ventilador deseados.
- 2 - Pulse el botón  del panel de control o del mando a distancia para apagar el aparato.
- 3 - Pulse el botón  y utilice los botones  y  para ajustar el retardo hasta la hora de encendido deseada (en horas).
- 4 - Cuando haya transcurrido el tiempo ajustado, el aparato se encenderá con los ajustes que haya realizado.
- 5 - Pulse el botón  dos veces para cancelar el ajuste del temporizador.

• Apagado del aparato con el temporizador

- 1 - Encienda el aparato, seleccione el modo de funcionamiento ( ,  , ) y ajuste el nivel de humedad y la velocidad del ventilador deseados.
- 2 - Pulse el botón  y utilice los botones  y  para ajustar el tiempo hasta la hora de apagado deseada (en horas).
- 3 - Una vez transcurrido el tiempo ajustado, el aparato se apagará automáticamente.

Vaciado del depósito de agua

El depósito interno de agua debe vaciarse regularmente. Si el LED  se enciende, el depósito debe vaciarse para que el aparato siga funcionando.

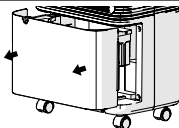
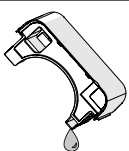
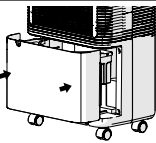
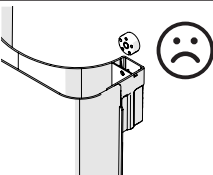
			
Apague el aparato y retire el depósito	Vaciar el depósito	Volver a montar el depósito	No retire nunca el flotador situado en el depósito

MANTENIMIENTO

Limpieza del filtro de aire

Recomendamos limpiar el filtro una vez al mes para garantizar una correcta circulación del aire y un rendimiento óptimo del deshumidificador.

			
Quitar el filtro	Elimine el polvo del filtro con una aspiradora.	Para las manchas rebeldes, utilice agua jabonosa y seque antes de volver a colocar el filtro.	Sustituir el filtro

Limpieza de las partes exteriores

Utilizar un paño suave y seco. Para las manchas rebeldes, hay que utilizar un paño empapado en agua jabonosa y secar inmediatamente con un paño seco.

SOLUÇÃO DE PROBLEMAS

Las anomalías de funcionamiento se deben, a menudo, a causas menores; antes de contactar con el servicio postventa consulte la siguiente tabla. Esto le permitirá ganar tiempo y evitar gastos innecesarios.

Problema	Causas, soluções
El aparato no funciona	Comprobar la alimentación eléctrica. Vacía el depósito.
La habitación no está deshumidificada	Verifique que exista una buena circulación de aire a nivel de la entrada y la salida. Compruebe que el filtro esté limpio y desatascado. Compruebe que el tubo de desagüe no esté obstruido
El aparato vibra de forma anómala	Compruebe que esté instalado sobre un suelo plano y estable.

En caso de que un problema persista, contacte con el servicio postventa de su tienda.