

BONDE DOUCHE DIAM. 90, CAPOT ABS SERTI INOX

Code LM 91886873

Réf. : 553000 000 11

Ean : 3364549281106

Finition : ABS serti inox

Outillage nécessaire

Clé de montage fournie

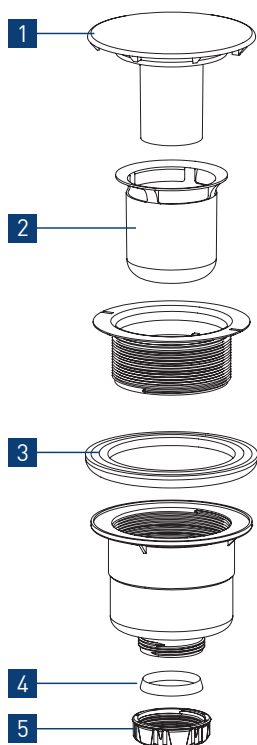
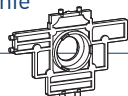

Montage

A/ Positionner le joint AUTOFIX sur le corps de bonde.

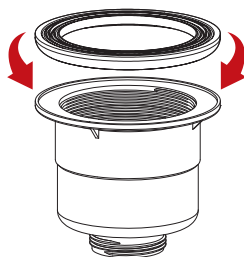

B/ Visser la partie supérieure sur le corps de bonde.

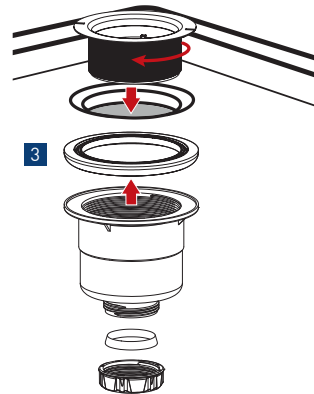

C/ Raccorder la bonde à l'évacuation.

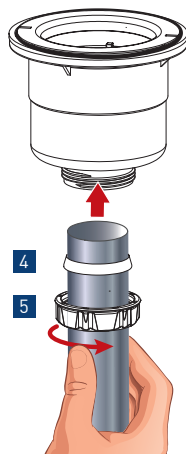

D/ Insérer la tasse de récupération puis le capot.

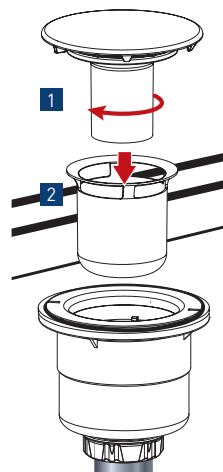

E/ Faire un test en eau pour vérifier l'étanchéité.

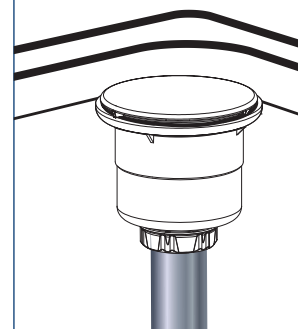

Pièces détachées

N°	Description	Code pièce
1	Capot ABS serti inox + tube	032500 000 00
2	Tasse pour bonde receveur diam. 90	062100 001 00
3	Joint autofix simple	030700 005 00
4	Joint conique diam. 40 mm	015400 005 01
5	Ecrou 1"1/2	012600 001 01

Entretien

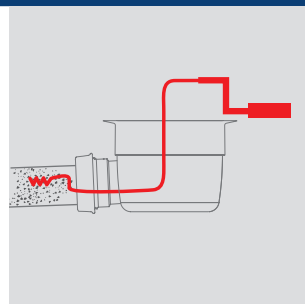

- Retirer le capot
- Retirer la tasse de récupération et nettoyer les impuretés
- Rincer sous le robinet puis remettre en place
- Accès direct à la canalisation, si besoin passer un furet

Livraison pièces détachées	Disponibilité document technique	Entretien Maintenance	Durée disponibilité pièces détachées
8 jours ouvrés	20 ans	8 minutes	20 ans

* Nous consulter